

**PHILIPS**

Boks me valë

TAS5505

# Manuali i përdorimit



Regjistroni produktin tuaj dhe merrni ndihmë në  
[www.philips.com/support](http://www.philips.com/support)

# Përmbajtja

---

<b>1 E rëndësishme</b>	<b>2</b>
Siguria	2

---

<b>2 Boksi me valë</b>	<b>3</b>
Hyrje	3
Çfarë ka në kuti	3
Përmbledhje e orës radio	3

---

<b>3 Fillimi</b>	<b>4</b>
Karikimi i baterisë së brendshme	4
Ndezja/fikja	4

---

<b>4 Luajtja nga pajisjet me Bluetooth</b>	<b>5</b>
Luajtja nga pajisjet me Bluetooth	5
Kontrollimi i luajtjes	5
Kontrollimi i telefonatës	5
Çiftimi për modalitetin stereo	5

---

<b>5 Informacione për produktin</b>	<b>7</b>
-------------------------------------	----------

---

<b>6 Zgjidhja e problemeve</b>	<b>8</b>
Të përgjithshme	8
Bluetooth	8

---

<b>7 Njoftim</b>	<b>9</b>
Pajtueshmëria	9
Kujdesi për mjedisin	9
Deklarata FCC	9
Njoftim për markën tregtare	10

# 1 E rëndësishme

## Siguria

### Udhëzime të rëndësishme sigurie

- Sigurohuni që tensioni i energjisë përputhet me tensionin mbrapa ose poshtë pajisjes.
- Boksi nuk duhet të ekspozohet ndaj pikave ose spërkatjeve.
- Mos vini asnjë burim rreziku mbi boks (p.sh. objekte të mbushura me lëng, qirinj të ndezur).
- Sigurohuni që të ketë hapësirë të lirë të mjaftueshme anembanë boksit për ajrim.
- Ju lutemi përdoreni boks në një ambient të sigurt me temperaturë ndërmjet 0° dhe 45°.
- Përdorni vetëm pjesë dhe aksesore që janë specifikuar nga prodhuesi.

### Masa paraprake sigurie për baterinë

- Rrezik shpërthimi nëse bateria nuk vendoset si duhet. Ndërrojeni vetëm me bateri të njëjtë ose me të njëjtin tip.
- Bateria (paketa e baterive ose bateria e instaluar) nuk duhet të ekspozohet ndaj nxehtësisë së tepërt, si për shembull ndaj dritës së diellit, zjarrit ose gjërave të ngjashme.
- Në rast se bateria është në temperaturë ekstreme të lartë ose të ulët gjatë përdorimit, ruajtjes ose transportit, dhe në presion atmosferik të ulët në lartësi të mëdha, kjo mund të jetë e rrezikshme.
- Mos e ndërroni baterinë me një tip të gabuar (për shembull, disa lloje baterish litiumi).
- Hedhja e baterisë në zjarr ose në një furrë të nxehtë, ose shtypja apo prerja mekanikisht e baterisë mund të shkaktojë shpërthim.
- Lënia e baterisë në temperaturë tepër të lartë, ose në presion atmosferik tepër të ulët mund të shkaktojë shpërthim ose rrjedhje të lëngjeve ose gazrave të djegshëm.



### Paralajmërim

- Asnjëherë mos e hiqni kasën e këtij boksi.
- Asnjëherë mos lubrifikoni asnjë pjesë të këtij boksi.
- Vendoseni boks mbi një sipërfaqe të sheshtë, të fortë dhe të qëndrueshme.
- Asnjëherë mos e vendosni boks mbi pajisje të tjera elektrike.
- Përdoreni boks vetëm brenda. Mbajeni boks larg nga uji, lagështia dhe nga objektet e mbushura me lëngje.
- Mbajeni boks larg nga drita direkte e diellit, flakët e ndezura ose nxehtësia.
- Rrezik shpërthimi nëse bateria ndërrohet me një tip të gabuar.

## 2 Boksi me valë

Urime për blerjen tuaj, dhe mirë se vini në Philips! Për të përfituar plotësisht nga mbështetja që jep Philips, regjistroni produktin në [www.philips.com/welcome](http://www.philips.com/welcome).

### Hyrje

Me këtë boks mund të dëgjoni audio nga pajisjet tuaja me Bluetooth.







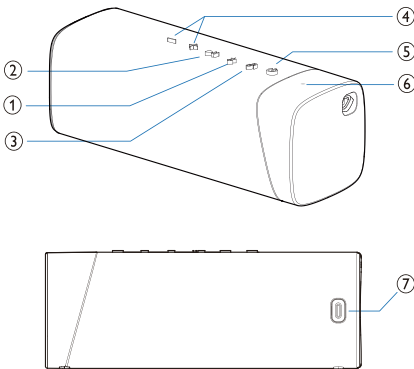

### Çfarë ka në kuti

Kontrolloni dhe dalloni gjërat që ka në kuti:

- Boksi
- Kablli USB
- Manuali i përdorimit
- Dokumenti i të dhënave të sigurisë
- Garancia botërore

### Përmbledhje e orës radio



- ① 
  - Hyr në modalitetin e çiftimit me Bluetooth.
  - Fshi informacionet e çiftimit me Bluetooth.
- ② 
  - Në modalitetin e Bluetooth, shtypni për të ndaluar ose vazhduar luajtjen.
  - Në modalitetin e Bluetooth, shtypni dy herë për të kaluar te kënga tjetër.
  - Përgjiguni një telefonate hyrëse me anë të lidhjes me Bluetooth.
- ③ 
  - Mbajeni shtypur për të hyrë në modalitetin e çiftimit stereo.
  - Punon vetëm kur keni dy bokse të njëjta Philips S5505 BT.
- ④ 
  - Rregullimi i volumit.
- ⑤ 
  - Ndizeni ose fikeni boksen.
  - Shfaq gjendjen e baterisë.
- ⑥ **Treguesi LED**
  - Kontrolloni nivelin e baterisë.
  - Për të parë statusin e baterisë, shtypni çfarëdo butoni tjetër por jo , pasi  do ta fikë.
- ⑦ 
  - Karikoni baterinë e brendshme.

# 3 Fillimi

Ndigni gjithnjë me radhë udhëzimet në këtë kapitull.

## Karikimi i baterisë së brendshme

Boksi vihet në punë nga një bateri e brendshme e karikueshme.

### Shënim

- Karikojeni plotësisht baterinë e brendshme para se ta përdorni.
- Kur boksi është i ndezur dhe bateria është e ulët, drita treguese LED e nivelit të baterisë pulson në ngjyrë të kuqe.

Lidhni një prizë USB-C në boks me një prizë (5 V ⇒ 2 A) duke përdorur kabllin USB të dhënë.

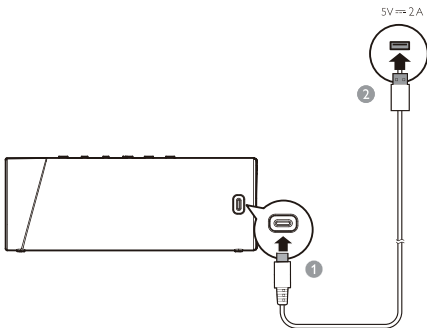

- ↳ Kur boksi është duke u karikuar, treguesi LED i nivelit të baterisë pulson në ngjyrë të kuqe dhe të bardhë me radhë.
- ↳ Kur boksi është i karikuar plotësisht, treguesi LED i nivelit të baterisë fiket.
- ↳ Shtypni çfarëdo butoni për të parë nivelin e baterisë. Drita LED tregon statusin e karikimit.

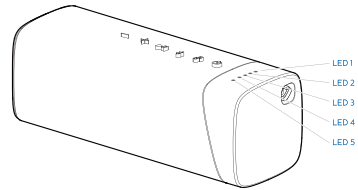

Energjia e baterisë	LED 1	LED 2	LED 3	LED 4	LED 5
Plot	E bardhë solide				
> 80%	E bardhë solide				Fikur
50-80%	E bardhë solide			Fikur	
20-50%	E bardhë solide		Fikur		
< 20%	Fikur	Pulson në ngjyrë TE KUQE		Fikur	



### Kujdes

- Rrezik i dëmtimit të boksit! Sigurohuni që tensioni i furnizimit me energji përputhet me tensionin që tregohet mbrapa ose poshtë boksit.
- Rrezik goditjeje elektrike! Kur e shkëputni kabllin USB, tërhiqeni gjithnjë nga spina, asnjëherë mos tërhiqni kabllin.
- Përdorni vetëm kabllon USB të specifikuar nga prodhuesi ose që shitet bashkë me këtë boks.

## Ndezja/fikja

Shtypni  për ta ndezur boksën.

- ↳ Do të dëgjoni tingullin lajmërues.
- ↳ Do të hyni automatikisht në modalitetin e çiftimit me Bluetooth, dhe treguesi LED do të pulsojë në ngjyrë të bardhë.

Për ta fikur boksën, shtypni  përsëri.



### Shënim

- Boksi do të fiket automatikisht pas 15 minutash nëse nuk ka asnjë lidhje nga Bluetooth.

# 4 Luajtja nga pajisjet me Bluetooth

## Luajtja nga pajisjet me Bluetooth

Me këtë boks mund të dëgjoni audio nga pajisja juaj me Bluetooth.



### Shënim

- Sigurohuni që funksioni Bluetooth është i aktivizuar në pajisje.
- Distanca maksimale për çiftimin e boksit dhe pajisjes me Bluetooth është 20 metra.
- Mbajeni larg nga çdo pajisje elektronike që mund të shkaktojë interferenca.

- 1 Shtypni  për ta ndezur boksën. Ai do të hyjë automatikisht në modalitetin e çiftimit me Bluetooth.
- 2 Aktivizoni Bluetooth dhe zgjidhni "Philips S5505" në listën e Bluetooth në pajisjen tuaj për të bërë çiftimin.
- 3 Luani audio në pajisjen tuaj me Bluetooth për të filluar kalimin e muzikës.

Treguesi LED	Përshkrim
Pulson shpejt ngjyrë të bardhë	Gati për çiftim
Pulson ngadalë ngjyrë të bardhë	Duke u lidhur përsëri me pajisjen e fundit
E bardhë solide	Është lidhur

### Shënim

- Për ta shkëputur një pajisje, mbani shtypur  për 2 sekonda derisa treguesi LED të pulsojë shpejt në ngjyrë të bardhë.
- Kur e ndizni boksën, ai do të përpiqet gjithnjë të lidhet përsëri me pajisjen me të cilën është lidhur për herë të fundit.
- Për t'i fshirë informacionet e çiftimit, mbani shtypur  për 2 sekonda derisa treguesi LED të pulsojë me ngadalë 3 herë.

## Kontrollimi i luajtjes

Gjatë luajtjes së muzikës,

 Shtypeni për të ndaluar ose vazhduar luajtjen

 Shtypni dy herë për të kaluar te kënga tjetër

 Rregulloni volumnin

## Kontrollimi i telefonatës

 Shtypeni për t'u përgjigjur një telefonate ose për ta mbyllur atë

 Mbajeni shtypur për ta refuzuar një telefonatë



 Rregulloni volumnin

## Çiftimi për modalitetin stereo

Do bokse identike të njëjta (Philips S5505) mund të çiftohen me njëra-tjetrën për tingull stereo.

### Shënim

- Para se të bëni çiftimin stereo, sigurohuni që boksi dytësor është në modalitetin e çiftimit me Bluetooth.
- Distanca maksimale për çiftimin e boksit dhe pajisjes me Bluetooth është 20 metra.
- Në modalitetin stereo, funksioni i butonit në boksën dytësor është njëlloj si ai i boksit të parë.

- 1 Shtypni  për t'i ndezur të dyja bokset. Ato do të hyjnë automatikisht në modalitetin e çiftimit me Bluetooth. Mbani shtypur  për të hyrë në modalitetin e çiftimit me Bluetooth derisa treguesi LED të pulsojë në ngjyrë të kuqe dhe të bardhë me radhë.
  - ↳ Do të dëgjoni një tingull lajmërues kur të jeni lidhur me sukses.
  - ↳ Treguesi LED është i bardhë solid në boksen e dytë.
- 2 Shtypni  në secilin boks. Muzika do të luhet në të dyja bokset.

Për të dalë nga modaliteti stereo, mbani shtypur  në secilin boks.

# 5 Informacione për produktin



## Shënim

- Informacionet për produktin mund të ndryshohen pa u njoftuar paraprakisht.

## Informacione të përgjithshme

Furnizimi me energji:	5 V --- 2 A
Bateria e brendshme e litiumit	3,7 V, 4800 mAh
Përmasat (Gje x La x The)	191 x 72 x 70 mm
Pesha (njësia kryesore)	0,58 kg

## Amplifikatori

Fuqia në dalje	20 W
Përgjigja e frekuencës	20 - 20000 Hz
Raporti sinjal-zhurmë	> 70 db

## Bokset

Impedanca	3
Fuqia maksimale input	20 W
Madhësia	40 x 80 mm

## Bluetooth

Versioni i Bluetooth	5.0
Gama e frekuencës	2402-2480 MHz
Fuqia maksimale e transmetimit	4 dBm
Profilat e pajtueshme me Bluetooth	A2DP, AVRCP
Rrezja e Bluetooth	rreth 20 m



# 6 Zgjidhja e problemeve



## Paralajmërim

- Asnjëherë mos e hiqni kasën e boksit.

Për ta mbajtur garancinë të vlefshme, asnjëherë mos u mundoni ta riparoni boksit vetë.

Nëse hasni probleme ndërsa përdorni boksit, kontrolloni pikat e mëposhtme para se të kërkoni shërbime. Nëse problemi mbetet i pazgjidhur, shkoni në faqen e internetit të Philips (www.philips.com/support). Kur kontaktoni Philips, sigurohuni që boksit është pranë dhe të keni gati numrin e modelit dhe numrin e serisë.

## Të përgjithshme

### Nuk ndizet

- Sigurohuni që boksit është karikuar plotësisht.
- Sigurohuni që priza USB e boksit është lidhur si duhet.
- Si veçori për kursimin e energjisë, boksit fiket vetë pas 15 minutash nëse nuk ka sinjal audio ose nuk lidhet asnjë pajisje audio.

### Nuk ka zë

- Rregulloni volumnin në këtë boks.
- Rregulloni volumnin në pajisjen e lidhur.
- Sigurohuni që pajisja me Bluetooth të jetë brenda distancës funksionale.

### Nuk ka përgjigje nga boksit

- Ndizeni përsëri boksit.

## Bluetooth

### Cilësia e audios është e dobët pas lidhjes me një pajisje me Bluetooth

- Sinjali i Bluetooth është i dobët. Afrojeni pajisjen më shumë boksit ose hiqni çdo pengesë mes tyre.

### Nuk gjeni dot [Philips S5505] në pajisjen me Bluetooth për çiftim

- Mbani shtypur  për 2 sekonda për të hyrë në modalitetin e çiftimit me Bluetooth, dhe pastaj përpikuni përsëri.

### Nuk lidhem dot me pajisjen me Bluetooth

- Funkcioni Bluetooth i pajisjes suaj nuk është aktivizuar. Shikoni manualin e përdorimit të pajisjes suaj për të mësuar se si ta aktivizoni funksionin.
- Ky boks nuk është në modalitetin e çiftimit.
- Ky boks është lidhur tashmë me një pajisje tjetër me Bluetooth. Shkëputeni dhe përpikuni përsëri.

# 7 Njoftim

Çdo ndryshim ose modifikim i bërë në këtë pajisje që nuk është miratuar shprehimisht nga **MMD Hong Kong Holding Limited** mund ta bëjë të pavlefshme autoritetin e përdoruesit për ta përdorur produktin.

## Pajtueshmëria



Këtu **TP Vision Europe B.V.** deklaron se ky produkt është në përputhje me kërkesat themelore dhe masat e tjera përkatëse të Direktivës 2014/53/EU. Deklaratën e konformitetit mund ta gjeni në [www.philips.com/support](http://www.philips.com/support).

## Kujdesi për mjedisin

### Hedhja e produktit të vjetër dhe e baterive



Ky produkt është bërë dhe është prodhuar me materiale dhe komponentë të cilësisë së lartë, të cilët mund të riciklohen dhe ripërdoren.



Ky simbol mbi një produkt do të thotë se produkti mbulohet nga Direktiva Evropiane 2012/19/EU.



Ky simbol do të thotë se produkti përmban bateri të brendshme që mbulohen nga Direktiva Evropiane 2013/56/EU e cila nuk mund të hidhet së bashku me mbetjet e zakonshme shtëpiake. Informohuni lidhur me sistemet vendëse për grumbullimin e produkteve elektrike dhe elektronike dhe

të baterive. Ndiqni rregullat vendëse dhe asnjëherë mos e hidhni produktin dhe bateritë së bashku me mbetjet e zakonshme shtëpiake. Hedhja e duhur e produkteve të vjetra ndihmon në parandalimin e pasojave negative për mjedisin dhe shëndetin e njeriut.

### Heqja e baterive njëpërdorimëshe

Për t'i hequr bateritë njëpërdorimëshe, shikoni pjesën për montimin e baterive.

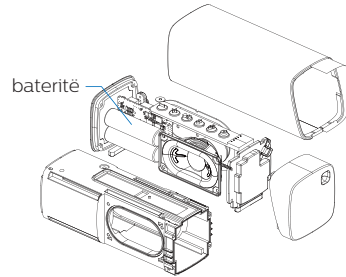

Vetëm për INSPIRIM

### Informacione mjedisore

Të gjitha paketimet e panevojshme janë hequr. Jemi përpjekur ta bëjmë paketimin që të ndahet me lehtësi në tre materiale: karton (kutia), polistirol (amortizuesi) dhe polietilien (qeset, fletë mbrojtëse sfungjeri). Sistemi përbëhet nga materiale të cilat mund të riciklohen dhe ripërdoren nëse çmontohen nga një kompani e specializuar. Ju lutemi ndiqni rregullat vendëse lidhur me hedhjen e materialeve të paketimit, baterive të konsumuara dhe pajisjeve të vjetra.

## Deklarata FCC

Kjo pajisje i përmbahet pjesës 15 të rregullave FCC. Përdorimi i nënshtrohet dy kushteve të mëposhtme: (1) Kjo pajisje nuk mund të shkaktojë interferencë të dëmshme, dhe (2) Kjo pajisje duhet të pranojë çdo interferencë të marrë. Duke përfshirë interferencat që mund të shkaktojnë operim të padëshiruar.

**Paralajmërim:** Ndryshimet ose modifikimet që nuk janë miratuar shprehimisht nga pala përgjegjëse për pajtueshmërinë mund ta bëjnë të pavlefshëm autoritetin e përdoruesit për ta përdorur pajisjen.

**Shënim:** Kjo pajisje është testuar dhe është zbuluar se i përmbahet limiteve për një pajisje digjitale të Klasit B, sipas pikës 15 të rregullave FCC.

Këto limite janë vendosur për të siguruar mbrojtje të arsyeshme ndaj interferencave të dëmshme në një ambient banimi.

Pajisja gjeneron, përdor dhe mund të rrezatojë energji të frekuencave radio dhe, nëse nuk instalohet dhe nuk përdoret sipas udhëzimeve, mund të shkaktojë interferenca të dëmshme ndaj komunikimeve radio.

Megjithatë, nuk ka garanci se nuk do të ketë interferenca në një ambient të caktuar. Nëse kjo pajisje shkakton interferenca të dëmshme ndaj sinjalit të radios ose televizionit, gjë që mund të përcaktohet duke e fikur dhe ndezur pajisjen, përdoruesi nxitet që të përpiqet ta korrigjojë interferencën duke ndjekur një ose më shumë nga masat e mëposhtme:

- (1) Ndryshoni orientimin ose lëvizeni antenën.
- (2) Largoni distancën mes pajisjes dhe marrësit.
- (3) Lidhni pajisjen në një prizë që ndodhet në një qark të ndryshëm nga ai në të cilin është lidhur marrësi.
- (4) Konsultohuni me shitësin ose me një teknik radio/TV me eksperiencë për ndihmë.

#### **Deklarata e paralajmërimit për RF**

Pajisja është vlerësuar se i përmbush kërkesat e përgjithshme të ekspozimit RF. Kjo pajisje mund të përdoret në kushte portative ekspozimi pa kufizime.

---

## **Njoftim për markën tregtare**



Fjala dhe logot Bluetooth® janë marka të regjistruara tregtare që zotërohen nga Bluetooth SIG, Inc. dhe çdo përdorim i këtyre markave nga **MMD Hong Kong Holding Limited** bëhet me licencë. Markat e tjera tregtare dhe emrat e tjerë tregtarë u përkasin pronarëve të tyre përkatës.



Specifikimet janë objekt ndryshimi pa njoftim.

Philips dhe Philips Shield Emblem janë marka tregtare të regjistruara të Koninklijke Philips N.V. dhe përdoren me licencë.

Ky produkt është prodhuar nga, dhe shitet nën përgjegjësinë e MMD Hong Kong Holding Limited, ose të një prej filialeve të tij, dhe MMD Hong Kong Holding Limited është garantuesi i vetëm në lidhje me këtë produkt.

TAS5505\_00\_UM\_V1.0

