

Aina apuna

Rekisteröi tuote, voit käyttää tukipalvelua osoitteessa
www.philips.com/support



BT3550



Käyttöopas

PHILIPS

Sisällysluettelo

1	Tärkeää	2
<hr/>		
2	Bluetooth-kaiutin	2
	Johdanto	2
	Toimituksen sisältö	2
	Kaiuttimen yleiskuvaus	3
<hr/>		
3	Aloitus	4
	Kaiuttimen sijoittaminen	4
	Sisäisen akun lataaminen	4
	Käynnistä/sammuta	4
<hr/>		
4	Bluetooth-laitteiden käyttäminen	5
	Laitteen liittäminen	5
	Toistaminen Bluetooth-laitteesta	6
	Puhelujen hallitseminen	6
<hr/>		
5	Muut toiminnot	7
	Ulkoisen laitteen kuunteleminen	7
	Äänenvoimakkuuden säätäminen	7
<hr/>		
6	Tuotetiedot	7
	Teknisiä tietoja	7
<hr/>		
7	Vianmääritys	8
	Yleistä	8
	Tietoja Bluetooth-laitteesta	8
<hr/>		
8	Huomautus	9
	Vaatimustenmukaisuus	9
	Ympäristöstä huolehtiminen	9
	Tavaramerkki-ilmoitus	10

1 Tärkeää

Vakava varoitus

- Älä koskaan avaa kaiuttimen kotelo.
 - Älä koskaan voitele mitään kaiuttimen osaa.
 - Älä koskaan aseta tätä kaiutinta muiden sähkölaitteiden päälle.
 - Pidä kaiutin poissa suorasta auringonvalosta tai avotulen tai lämmönlähteiden läheisyydestä.
-
- Varmista, että kaiuttimen ympärillä on tarpeeksi tilaa tuuletukselle.
 - Käytä ainoastaan valmistajan määrittelemiä lisälaitteita tai lisätarvikkeita.
 - Paristoja ei saa altistaa korkeille lämpötiloille, kuten auringonvalolle tai tulelle.
 - Suojaa kaiutin tippuvalta vedeltä ja roiskeilta.
 - Älä aseta kaiuttimen päälle mitään sitä mahdollisesti vahingoittavia esineitä, kuten nestettä sisältäviä esineitä tai kynttilöitä.

Huomaus

- Tyypikilpi on laitteen takaosassa.

2 Bluetooth-kaiutin

Olet tehnyt erinomaisen valinnan ostaessasi Philipsin laitteen. Käytä hyväksesi Philipsin tuki ja rekisteröi tuote osoitteessa www.Philips.com/welcome.

Johdanto

Tällä kaiuttimella voit

- toistaa ääntä Bluetooth-laitteesta tai muusta ulkoisesta laitteesta
- vastata saapuviin puheluihin Bluetooth-yhteyden kautta.

Toimituksen sisältö

Tarkista pakkauksen sisältö:

- Päälaite
- USB-kaapeli
- Pikaopas
- Turvallisuus- ja lakitietovihko

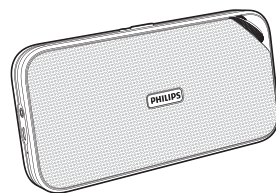

Kaiuttimen yleiskuvaus

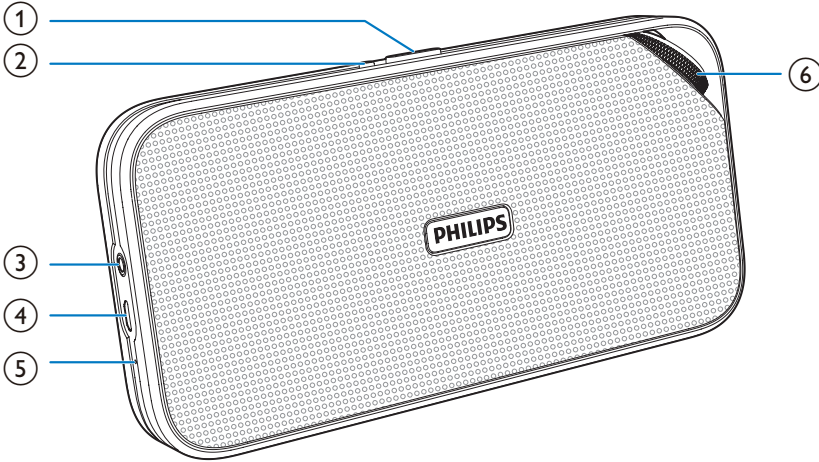

① Lähteen valitsin (OFF/0/AUDIO IN)

- Kaiuttimen käynnistäminen ja sammuttaminen.
- Bluetooth- tai AUDIO IN -lähteen valinta.

②

- Vastaa saapuvaan puheluun tai hylkää se.
- Lopeta nykyinen puhelu.
- Siirrä puhelu matkapuhelimeen.
- Bluetooth-yhteyden katkaiseminen.
- Siirtyminen Bluetooth-pariilitilaan.

③ AUDIO IN

- Ulkoisen äänentoistolaitteen liittäminen

④ DC IN

- Sisäisen akun lataaminen.

⑤ MIC

- Integroitu mikrofoni.

⑥ Äänenvoimakkuuden säätönappi

- Äänenvoimakkuuden säätäminen.

3 Aloitus

Noudata aina tämän luvun ohjeita järjestyksessä.

Kaiuttimen sijoittaminen

Sijoita laite tasaiselle pinnalle ja avaa sisäänvedettävä teline kaiuttimen takapuolelta.

Sisäisen akun lataaminen

Kaiutin käyttää virtalähteenä sisäistä ladattavaa akkua.

Huomautus

- Lataa sisäinen akku täyteen ennen käytön aloittamista.
- Micro-USB-liitäntää käytetään ainoastaan lataamiseen.
- Ladattavilla akuilla on vain tietty määrä latauskertoja. Akun käyttöikä ja latauskertojen määrä vaihtelevat käytön ja asetusten mukaan.

Liitä USB-kaapeli

- kaiuttimen **DC IN** -liitäntään ja
- tietokoneen USB-liitäntään.

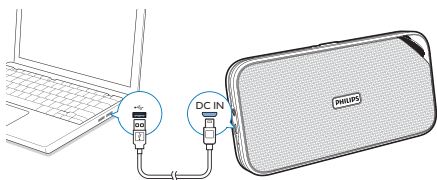

Yläosassa oleva LED-merkkivalo osoittaa latauksen tilan.

	LED-merkkivalo	Virtatila
Kun kaiuttimesta katkaistaan virta	Palaa punaisena	Lataus käynnissä
Kun kaiuttimesta katkaistaan virta	Pois	Täynnä
Kun kaiutin on Bluetooth- tai Audio in -tilassa	Vilkkuu punaisena	Virta vähissä

Käynnistä/sammuta

- Kytke kaiuttimeen virta asettamalla lähteen valitsin asentoon **OFF** tai **AUDIO IN**.
↳ Kaiutin siirtyy Bluetooth- tai Audio in -tilaan.
- Sammuta kaiutin asettamalla lähteen valitsin asentoon **OFF**.

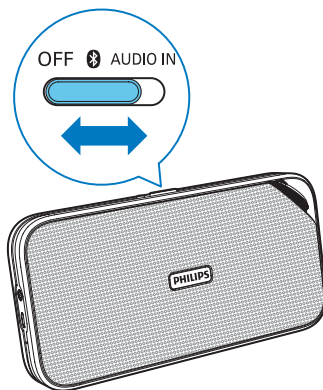

Siirtyminen valmiustilaan

- Bluetooth-tilassa kaiutin siirtyy automaattisesti valmiustilaan, jos Bluetooth-yhteydessä on ongelma tai jos musiikin toisto lopetetaan 15 minuutiksi.
 - Audio in -tilassa kaiutin siirtyy automaattisesti valmiustilaan, jos äänikaapeli irrotetaan tai jos musiikin toisto lopetetaan 15 minuutiksi.
- ↳ Voit palata Bluetooth- tai Audio in -tilaan siirtämällä lähteen valitsimen ensin asentoon **OFF** ja sitten asentoon **0** tai **AUDIO IN**.

4 Bluetooth-laitteiden käyttäminen

Tällä kaiuttimella voit kuunnella ääntä Bluetooth-soittimesta ja vastata puheluihin Bluetoothin välityksellä.

Laitteen liittäminen

Huomautus

- Varmista, että Bluetooth-laite on yhteensopiva kaiuttimen kanssa.
- Ennen kuin muodostat pariliitoksen tämän kaiuttimen ja toisen laitteen välille, tutustu käyttöoppaassa oleviin Bluetooth-yhteensopivuutta koskeviin tietoihin.
- Kaiutin muistaa enintään 4 pariliitettyä laitetta.
- Varmista, että Bluetooth-toiminto on käytössä, ja että laite näkyy kaikissa muissa Bluetooth-laitteissa.
- Kaiuttimen ja Bluetooth-laitteen väliset esteet voivat pienentää toiminta-aluetta.
- Pidä laite poissa muiden sellaisten sähkölaitteiden läheltä, jotka voivat aiheuttaa häiriöitä.

Laitteen liittäminen manuaalisesti

Huomautus

- Kaiuttimen ja Bluetooth-laitteen välinen toiminta-alue on noin 10 metriä.

- 1** Aseta lähteen valitsin asentoon **0**.
↳ LED-merkkivalo vilkkuu sinisenä.
- 2** Ota Bluetooth laitteessasi käyttöön ja etsi Bluetooth-laitteita (lisätietoja on laitteen käyttöoppaassa).
- 3** Kun laitteen näytössä näkyy **[BT3550]**, aloita yhteyden ja pariliitoksen muodostaminen valitsemalla laite. Kirjoita tarvittaessa oletusarvoinen salasana "0000".
↳ Jos pariliitoksen ja yhteyden muodostaminen onnistuu, kaiutin antaa kaksi äänimerkkiä ja LED-merkkivalo palaa sinisenä.

Katkaise Bluetooth-laitteen yhteys:

- Paina **☎**-painiketta 3 sekunnin ajan;
- Poista Bluetooth käytöstä laitteeseen tai
- Siirrä laite kantaman ulkopuolelle.

Muodosta Bluetooth-laitteen yhteys uudelleen:

- Seuraavan kerran, kun kytket kaiuttimen päälle, kaiutin muodostaa automaattisesti yhteyden siihen laitteeseen, jonka kanssa siitä on viimeksi muodostettu laitepari.
- Muodosta yhteys valitsemalla Bluetooth-laitteen Bluetooth-valikossa **PHILIPS BT3550**.
- **Voit liittää toisen Bluetooth-laitteen seuraavasti:**
- Poista Bluetooth käytöstä nykyisessä laitteessa ja liitä sitten toinen laite.

Laitteen liittäminen NFC:n avulla

Lähikenttäviestintätekniikka (Near Field Communication, NFC) on tekniikka, jonka avulla voidaan käyttää lyhyen kantaman langatonta tiedonsiirtoa eri NFC-yhteensopivien laitteiden, kuten matkapuhelinten ja IC-korttien, välillä. Jos Bluetooth-laitteesi tukee NFC-tekniikkaa, voit yhdistää sen tähän kaiuttimeen helposti.

- 1 Aseta lähteen valitsin asentoon **☎**.
- 2 NFC-ominaisuuden ottaminen käyttöön Bluetooth-yhteensopivassa laitteessa (lue lisätietoja laitteen käyttöoppaasta).
- 3 Kosketa kaiuttimen päällä olevaa NFC-tunnistetta Bluetooth-laitteesi takapuolella.

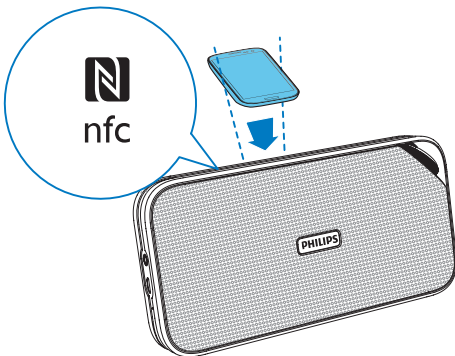

- 4 Hyväksy Bluetooth-laitteessasi pariitoksen muodostaminen laitteeseen "BT3550". Anna tarvittaessa pariitoksen salasana "0000".

- 5 Viimeistele pariitoksen ja yhteyden muodostaminen seuraamalla ruudun ohjeita.
↳ Jos pariitoksen ja yhteyden muodostaminen onnistuu, kaiutin antaa kaksi äänimerkkiä ja LED-merkkivalo palaa sinisenä.

LED-merkkivalo	Kuvaus
Vilkkuu sinisenä	Yhteyttä muodostetaan tai odotetaan
Palaa sinisenä	Yhdistetty

Toistaminen Bluetooth-laitteesta

Huomautus

- Jos liitettyyn matkapuhelimeen saapuu puhelu, musiikin toisto keskeytyy.

Kun olet muodostanut Bluetooth-yhteyden, voit toistaa ääntä Bluetooth-laitteesta.

- ↳ Ääni suoratoistetaan Bluetooth-laitteesta kaiuttimeen.

Puhelujen hallitseminen

Kun olet muodostanut Bluetooth-yhteyden, voit hallita kaiuttimella saapuvia puheluja.

Painike	Toiminto
☎	Saapuvaan puheluun vastaaminen.
	Saapuvan puhelun hylkääminen.
	Nykyisen puhelun lopettaminen.
	Puhelun aikana voit siirtää puhelun matkapuhelimeen painamalla pitkään.

Huomautus

- Voit puhua kaiuttimen mikrofoneihin.
- Musiikin toisto keskeytyy, kun saat puhelun, ja jatkuu, kun puhelusi päättyy.

5 Muut toiminnot

Ulkoisen laitteen kuunteleminen

Voit kuunnella tällä kaiuttimella myös ulkoista äänentoistolaitetta, kuten MP3-soitinta.

- 1 Kytke 3,5 mm:n äänitulokaapeli
 - kaiuttimen **AUDIO IN**-liitäntään ja
 - ulkoisen äänentoistolaitteen kuulokeliitäntään.

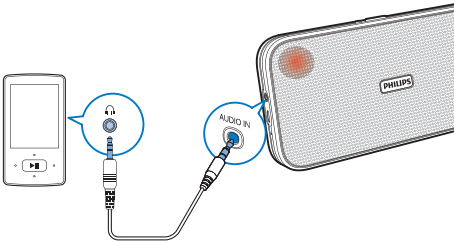

- 2 Aseta lähteen valitsin asentoon **AUDIO IN**.
↳ LED-merkkivalo palaa punaisena.
- 3 Toista ulkoisesta äänentoistolaitteesta (katso lisätietoja laitteen käyttöoppaasta).

Äänenvoimakkuuden säätäminen

Lisää tai vähennä äänenvoimakkuutta kääntämällä säätönuppia.

6 Tuotetiedot

Huomautus

- Tuotetietoja voidaan muuttaa ilman ennakkoilmoitusta.

Teknisiä tietoja

Vahvistin

Ilmoitettu lähtöteho	enintään 2 X 6 W RMS
Signaali–kohina-suhde	> 62 dBA
AUX-tulo	600 mV

Bluetooth

Bluetooth-versio	V3.0
Tuetut profiilit	HFP v1.6, A2DP v2.1, AVRCP v1.0
Kantoalue	10 m (vapaa tila)

Yleistä

Virtalähde (USB-liitäntämän kautta)	5 V === 1 A
Sisäinen akku	Litiumpolymeeriakku (3,7V, 2 200 mAh)
Mitat – päälaite (L x K x S)	201 x 101 x 35 mm
Paino – päälaite	0,5 kg

7 Vianmääritys



Vakava varoitus

- Älä koskaan avaa laitteen runkoa.

Älä yritä korjata järjestelmää itse, jotta takuu ei mitätöidy.

Jos laitteen käytössä ilmenee ongelmia, tarkista seuraavat seikat, ennen kuin soitat huoltoon.

Jos ongelma ei ratkea, siirry Philipsin sivustoon www.philips.com/support. Kun otat yhteyttä Philipsiin, varmista, että laite on lähellä ja malli- ja sarjanumero ovat saatavilla.

Yleistä

Laitteessa ei ole virtaa

- Lataa kaiutin.

Ääntä ei kuulu

- Säädä äänenvoimakkuutta kaiuttimesta tai Bluetooth-laitteesta.
- Varmista, että Bluetooth-laite on tehokkaan kantaman alueella.

Kaiutin ei vastaa.

- Käynnistä kaiutin uudelleen.

Tietoja Bluetooth-laitteesta

Äänenlaatu on heikko, kun Bluetooth-laitteeseen on muodostettu yhteys.

- Bluetooth-yhteys on heikko. Siirrä laitetta lähemmäs kaiutinta tai poista laitteiden välissä olevat esteet.

Ei yhteyttä laitteeseen.

- Laitteen Bluetooth-toiminto ei ole käytössä. Katso toiminnon käyttöönottamista koskevat ohjeet laitteen käyttöoppaasta.
- Laitteeseen on jo liitetty toinen Bluetooth-laite. Irrota tuo laite ja yritä sitten uudelleen.

Pariliitetty laite muodostaa ja katkaisee yhteyden jatkuvasti.

- Bluetooth-yhteys on heikko. Siirrä laitetta lähemmäs kaiutinta tai poista laitteiden välissä olevat esteet.
- Tietyjen laitteiden virransäästöominaisuus katkaisee Bluetooth-yhteyden automaattisesti. Tämä ei ole laitteesta johtuva vika.

8 Huomautus

Tämän laitteen muuttaminen tai muokkaaminen muulla kuin WOOX Innovationsin erityisesti hyväksymällä tavalla voi mitätöidä käyttäjän valtuudet laitteen käyttämiseen.

Vaatumustenmukaisuus

CE 1177

WOOX Innovations vakuuttaa täten, että tämä tuote on direktiivin 1999/5/EY oleellisten vaatimusten ja sitä koskevien direktiivin muiden ehtojen mukainen. Vaatumustenmukaisuusvakuutus on saatavilla osoitteessa www.philips.com/support.

Ympäristöstä huolehtiminen



Tuotteen suunnittelussa ja valmistuksessa on käytetty laadukkaita materiaaleja ja osia, jotka voidaan kierrättää ja käyttää uudelleen.



Tuotteeseen kiinnitetty yliviivatun roskakorin kuva tarkoittaa, että tuote kuuluu Euroopan parlamentin ja neuvoston direktiivin 2002/96/EY soveltamisalaan.

Tutustu paikalliseen sähkö- ja elektroniikkalaitteiden keräysjärjestelmään. Toimi paikallisten sääntöjen mukaan äläkä hävitä vanhoja tuotteita talusjätteiden mukana. Tuotteen asianmukainen hävittäminen

auttaa vähentämään ympäristölle ja ihmisille mahdollisesti koituvia haittavaikutuksia.



Tuotteessa on akkuja tai paristoja, joita EU:n direktiivi 2006/66/EY koskee. Niitä ei saa hävittää tavallisen kotitalousjätteen mukana. Tutustu paikalliseen akkujen ja paristojen keräysjärjestelmään. Hävittämällä tuotteet oikein ehkäiset ympäristö- ja henkilöhaittoja.



Varoitus

- Kiinteän akun irrottaminen mitätöi takuun ja voi rikkoa tuotteen.

Akun poistaminen on jätettävä alan ammattilaisen tehtäväksi.

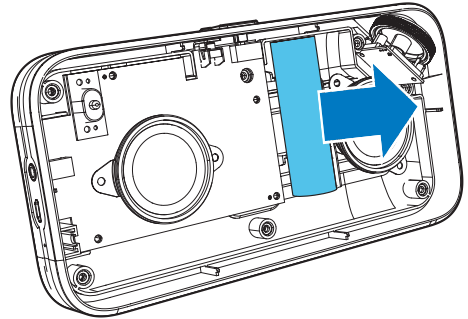

Ympäristötietoja

Kaikki tarpeeton pakkausmateriaali on jätetty pois. Pyrimme siihen, että pakkauksen materiaalit on helppo jakaa kolmeen osaan: pahviin (laatikko), polystyreenimuoviin (pehmuste) ja polyeteeni (pussit, suojamuoviarkki). Järjestelmä koostuu materiaaleista, jotka voidaan kierrättää ja käyttää uudelleen, jos järjestelmän hajottamisen hoitaa siihen erikoistunut yritys. Noudata paikallisia pakkausmateriaaleja, vanhoja paristoja ja käytöstä poistettuja laitteita koskevia kierrätysohjeita.

Tavaramerkki-ilmoitus

Bluetooth

Bluetooth®-merkki ja -logot ovat Bluetooth SIG, Inc.:n rekisteröityjä tavaramerkkejä, joihin WOOX Innovationsilla on käyttö lupa.



N Mark on NFC Forum, Inc.:n rekisteröity tavaramerkki Yhdysvalloissa ja muissa maissa.



Specifications are subject to change without notice.
2014 © WOOX Innovations Limited. All rights reserved.
Philips and the Philips' Shield Emblem are registered
trademarks of Koninklijke Philips N.V. and are used by WOOX
Innovations Limited under license from Koninklijke Philips N.V.

BT3550_00_UM_V2.0

