

Kandungan

1 Penting	138
Notis Keselamatan penting	138

2 Produk anda	139
Kemuncak ciri	139
Gambaran keseluruhan produk	140

3 Sambung	143
Letakkan unit	143
Sambungkan kabel video	144
Sambungkan kabel pembesar suara ke pembesar suara	146
Sambungkan pembesar suara dan subwufer	146
Sambungkan antena radio	147
Sambungkan peranti lain	147
Sambungkan ke alur keluar kuasa	149

4 Bermula	150
Sediakan kawalan jauh	150
Cari saluran tontonan yang betul	151
Pilih bahasa paparan menu	151
Hidupkan Imbas Progresif	152
Tukar tetapan pembesar suara	153
Aktifkan kawalan Pautan Mudah	154
Pilih sumber main	155

5 Main	156
Main dari cakera	156
Mainkan video	157
Mainkan muzik	160
Mainkan foto	161
Main dari peranti USB	163
Main dari pemain media mudah alih	163
Mainkan dari radio	164

6 Laraskan bunyi	166
Mengawal kelantangan	166
Pilih bunyi surround	166
Pilih kesan bunyi yang dipratetapkan	166
Laraskan tahap kelantangan mikrofon	167
Matikan suara (batalkan suara)	167
Tetapan mikrofon	167

7 Laraskan tetapan	168
Persediaan umum	168
Persediaan Audio	169
Persediaan video	171
Keutamaan	173

8 Maklumat tambahan	176
Perisian naik taraf	176
Penjagaan	176
Spesifikasi	177

9 Menyelesaikan masalah	178
--------------------------------	------------

10 Glosari	180
-------------------	------------

1 Penting

Notis Keselamatan penting

Amaran!

Risiko kebakaran atau kejutan elektrik!

- Pastikan udara dapat mengalir dengan baik melalui lubang alih udara pada unit ini. Beri kelejaan sekurang-kurangnya 5~10 cm di sekeliling unit ini.
- Jangan dedahkan unit ini kepada cahaya matahari langsung, nyalaan terdedah atau haba.
- Jangan letak unit ini pada kelengkapan elektrik yang lain.
- Jauhkan dari anda daripada unit ini semasa ribut kilat.
- Jangan keluarkan sarung kes ini. Harap biarkan semua kerja penyenggaraan dibuat oleh kakitangan yang berkelayakan.
- Jauhkan unit ini daripada air, kelembapan dan objek yang berisi air.

Awas!

- Keluarkan bateri jika telah kehabisan atau jika kawalan jauh tidak akan digunakan buat tempoh masa yang lama.
- Jangan campurkan bateri (lama dan baru atau karbon dan alkali, dll).
- Bateri mengandungi bahan kimia, mereka harus dilupuskan dengan betul.
- Sinaran laser boleh nampak dan sinaran laser tak nampak apabila dibuka. Elakkan pendedahan kepada pancaran.
- Pastikan alur keluar kuasa sentiasa boleh dicapai. Jika situasi yang tidak normal berlaku, putuskan bekalan kuasa sepenuhnya (cabut plag kuasa dari alur keluar kuasa).

Notis kitar semula



Kelengkapan elektronik ini mengandungi bilangan bahan yang banyak yang boleh dikitar semula atau digunakan semula jika dibuka oleh syarikat khusus. Jika anda melupuskan mesin lama, sila bawakannya ke pusat kitar semula. Sila amalkan peraturan tempatan mengenai pelupusan bahan pembungkusan, bateri lama dan kelengkapan tua.

Notis hak cipta



Produk ini menggabungkan teknologi perlindungan hak cipta yang dilindungi oleh tuntutan kaedah beberapa paten dan lain-lain hak harta intelektual yang dimiliki oleh Macrovision Corporation dan pemilik hak yang lain. Penggunaan teknologi perlindungan hak cipta mesti mendapat kebenaran daripada Macrovision Corporation, dan dimaksudkan untuk penggunaan tontonan di rumah dan lain-lain tempat yang terhad sahaja melainkan dibenarkan oleh Macrovision Corporatio. Kejuruteraan terbalik atau membuka pemasangan adalah dilarang.

2 Produk anda

Tahniah ke atas pembelian anda, dan selamat datang kepada Philips! Untuk mendapat manfaat sepenuhnya daripada sokongan yang ditawarkan oleh Philips, daftarkan produk anda di www.philips.com/welcome.

Teater rumah DVD ini direka bentuk untuk melengkapi rumah anda dengan sempurna. Nikmatilah Teater Rumah DVD dengan bunyi surround berbilang saluran dan kualiti gambar yang hebat.

Kemuncak ciri

Penskalaan naik video sehingga 1080p

Anda kini boleh menonton DVD dengan kualiti gambar yang terbaik untuk HDTV anda. Teater Rumah DVD ini menawarkan main balik video berdefinisi tinggi sepenuhnya sehingga 1080p resolusi bagi pengalaman tontonan yang menakjubkan. Gambar yang sangat terperinci dan kejelasan yang dipertingkatkan mempersembahkan gambar yang seakan-akan betul-betul hidup.

PautanMudah

PautanMudah menggunakan protokol piawaian industri HDMI CEC (Kawalan Elektronik Pengguna) untuk berkongsi kefungsiian dengan semua peranti akur HDMI CEC melalui HDMI. Ia membolehkan peranti yang bersambung untuk mengawal satu sama lain dengan hanya satu kawalan jauh.



Catatan

- Philips tidak menjamin 100% kesalingfungsiian dengan semua peranti HDMI CEC.

Nikmati bunyi surround berbilang saluran yang kaya dan tidak mampat

Teater Rumah DVD ini menyokong 5.1 saluran audio tidak mampat, yang merealisasikan bunyi betul-betul hidup dan membuat anda berasa seperti anda benar-benar di sana.

USB langsung dan pautan MP3





Pasang plag peranti USB anda ke dalam soket USB untuk memainkan fail MP3/WMA/JPEG/DivX anda; atau plag masuk pemain media mudah alih anda kepada soket MP3 LINK untuk menikmati muzik yang dimainkan dengan kualiti bunyi yang sangat istimewa.

Segerakkan output audio dengan mainan video

Teater Rumah DVD ini menyediakan anda dengan ciri menundakan output audio jika isyarat video yang pergi langsung ke TV adalah lebih perlahan daripada arus audio.

Kod rantau

Filem DVD biasanya tidak dilancarkan pada masa yang sama di semua rantau di dunia, oleh itu semua pemain DVD diprogramkan kepada kod rantau yang tertentu.

Negara	Kod rantau DVD
Asia Pasifik, Taiwan, Korea	 
Australia, New Zealand	 

Gambaran keseluruhan produk

Kawalan jauh

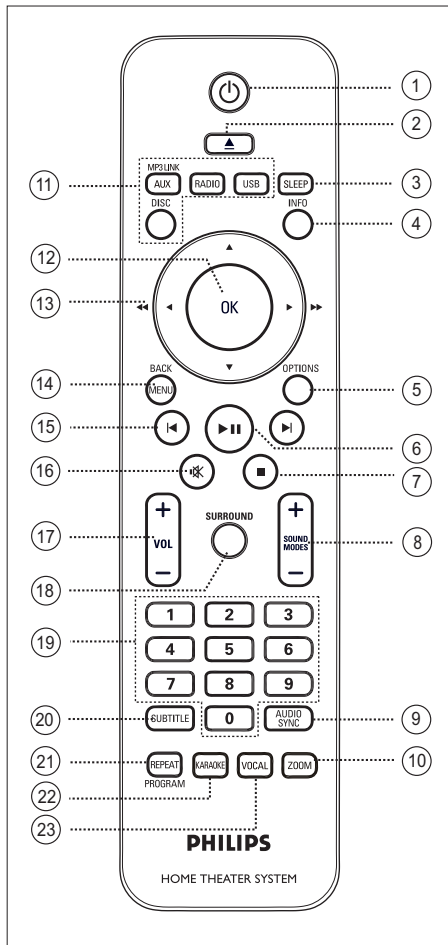

- ①
 - Hidupkan unit ini atau matikan ke mod siap sedia.
- ② (Buka/Tutup)
 - Buka atau tutup petak cakera.
- ③ **SLEEP**
 - Pilih pemasa pratetap untuk mematikan unit ini ke mod siap sedia.
- ④ **INFO**
 - Paparkan status semasa atau maklumat cakera.
 - Paparkan fail foto dalam 12 paparan imej kecil.
- ⑤ **OPTIONS**
 - Akses atau keluar dari menu Pilihan (menu ini menyediakan pelbagai pilihan tetapan).
- ⑥ (Main/Jeda)
 - Mulakan atau jeda permainan cakera.
 - **RADIO**: mulakan pemasangan radio auto (hanya tersedia untuk persediaan kali pertama).
- ⑦ (Berhenti)
 - Hentikan permainan cakera.
 - **RADIO**: padam stesen radio pratetap semasa.
- ⑧ **SOUND MODES + -**
 - Pilih kesan bunyi yang dipratentukan.
- ⑨ **AUDIO SYNC**
 - Pilih bahasa/saluran audio.
 - Tekan tahan untuk mengakses tetapan bergerak audio. Kemudian tekan **VOL + -** untuk menetapkan masa tunda audio.
- ⑩ **ZOOM**
 - Zum masuk atau keluar gambar pada TV.

⑪ **Butang sumber**

- **DISC:** beralih ke mod CAKERA.
- **USB:** beralih ke mod USB.
- **RADIO:** beralih ke jalur FM.
- **AUX / MP3 LINK:** beralih ke AUX1, AUX2, DI (DIGITAL IN) atau MP3 LINK yang sepadan dengan soket yang anda gunakan untuk menyambungkan peranti luaran.

⑫ **OK**

- Sahkan entri atau pemilihan.

⑬ **Butang kursor (▲▼◀▶)**

- Navigasi melalui menu pada skrin.
- Tekan kiri atau kanan bagi carian ke depan dan ke belakang yang laju.
- **RADIO:** tekan atas atau bawah untuk menalakan frekuensi radio.
- **RADIO:** tekan kiri atau kanan untuk memulakan carian automatik.

⑭ **MENU / BACK**

- Kembali ke menu paparan sebelumnya.
- Untuk DVD, pergi ke menu tajuk.
- Bagi VCD versi 2.0 atau SVCD dengan PBC dihidupkan: kembali ke menu semasa dimainkan.

⑮ **◀ / ▶** (Sebelumnya/Seterusnya)

- Langkau ke tajuk/bab/trek sebelumnya atau seterusnya.
- **RADIO:** pilih stesen radio pratetap.

⑯ **✖** (Bisu)

- Bisukan atau pulihkan kelantangan.

⑰ **VOL + -**

- Laraskan tahap kelantangan.

⑱ **SURROUND**

- Alihkan output audio ke mod surround saluran berbilang, stereo atau parti.

⑲ **Butang angka**

- Masukkan nombor atau item yang dipratetap untuk dimainkan.

⑳ **SUBTITLE**

- Pilihbahasa subtajuk DVD atau DivX.

㉑ **REPEAT / PROGRAM**

- Memilih berbagai mod ulang atau shuffle; mematikan mod ulang atau shuffle.
- **RADIO:** tekan butang ini untuk memulakan pratetapan radio secara manual.
- **RADIO:** tekan dan tahan butang ini untuk memulakan pratetapan radio automatik.

㉒ **KARAOKE**

- Mengakses atau keluar dari menu tetapan mikrofon.

㉓ **VOCAL**

- Menukar saluran audio cakera karaoke.

Unit utama

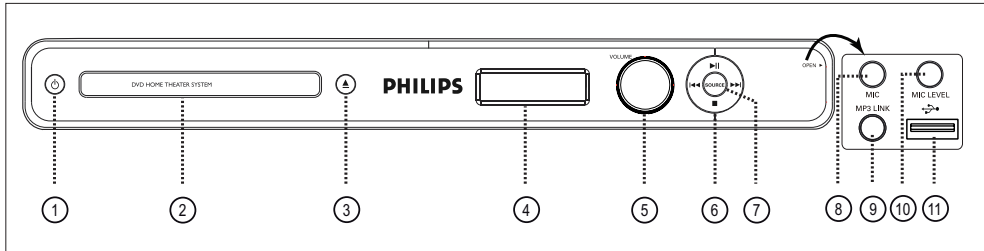

①

- Hidupkan unit ini atau matikan ke mod siap sedia.

②

③

- Buka atau tutup petak cakera.

④

⑤ **VOLUME**

- Laraskan tahap kelantangan.

⑥

- Mulakan atau jeda permainan cakera.
- RADIO: mulakan pemasangan radio auto (hanya tersedia untuk persediaan kali pertama).

- Hentikan permainan cakera.
- RADIO: padam stesen radio pratetap semasa.

- Langkau ke tajuk/bab/trek sebelumnya atau seterusnya.
- Tekan dan tahan untuk mengundur atau memaju carian dengan laju.
- RADIO: pilih stesen radio pratetap.

⑦ **SOURCE**

- Pilih media main: DISC, FM, AUX1, AUX2, DI (DIGITAL IN) atau MP3 LINK.



Catatan

- Soket berikut berada di bawah penutup di sudut kanan unit utama (OPEN ►).

⑧ **Soket MIC**

- Untuk menyambung mikrofon.

⑨ **Soket MP3 LINK**

- Untuk menyambung pemain audio mudah alih.

⑩ **MIC LEVEL**

- Beralih ke mod mikrofon Kemudian laras kawalan kelantangan untuk menetapkan tahap kelantangan mikrofon.

⑪ **Soket USB**

- Untuk menyambungkan pemacu denyar USB, pembaca memori USB atau kamera digital.

3 Sambung

Bahagian ini menghuraikan sambungan asas yang diperlukan untuk unit Teater Rumah ini sebelum ia boleh digunakan.

Sambungan asas

- Letakkan unit
- Sambungkan kabel video
- Sambungkan kabel pembesar suara ke pembesar suara (HTS3569 sahaja)
- Sambungkan pembesar suara ke subwufer
- Sambungkan antena radio
- Sambungkan ke alur keluar kuasa

Sambungan pilihan:

- Sambungkan peranti lain
 - Sambungkan audio daripada TV
 - Sambungkan audio dari kotak kabel/ perakam/konsol permainan
 - Sambungkan pemain media mudah alih
 - Sambungkan peranti USB

Catatan

- Rujuk kepada plat jenis di belakang atau di bawah produk untuk pengenalpastian dan pengedaran bekalan.
- Sebelum anda membuat atau menukar sebarang sambungan, pastikan semua peranti telah diputuskan sambungan daripada alur keluar kuasa.

Letakkan unit

- Jangan letak unit ini di dalam kabinet yang tertutup.
- Pasang unit ini berhampiran alur keluar AC di mana plag kuasa AC boleh dicapai dengan mudah.

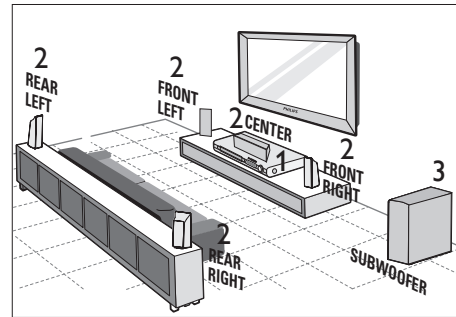

- Pembesar suara tinggi untuk model HTS3569.

- 1 Letakkan unit Teater Rumah ini berhampiran dengan TV.
- 2 Letak sistem pembesar suara seperti yang ditunjukkan dalam rajah di atas.
 - Cari tempat yang paling sesuai untuk pembesar suara berdasarkan susun atur bilik anda dan sediaknya untuk memastikan prestasi bunyi yang optimum.
- 3 Letakkan subwufer di sudut bilik atau sekurang-kurangnya satu meter daripada TV.

Catatan

- Pembesar suara belakang dilabel sebagai BELAKANG KIRI dan BELAKANG KANAN.
- Pembesar suara hadapan dilabel sebagai HADAPAN KIRI dan HADAPAN KANAN.
- Untuk mengelak daripada gangguan magnetik atau bunyi yang tidak dikehendaki, jangan letak pembesar suara terlalu hampir dengan TV atau sebarang peranti penyinaran.

Sambungkan kabel video

Bahagian ini menghuraikan cara menyambungkan unit Teater Rumah ini ke TV anda untuk membolehkan tontonan mainan cakera.

Pilih sambungan video terbaik yang boleh disokong oleh TV anda.

- **Pilihan 1:** Sambungkan ke soket HDMI (untuk TV akur HDMI, DVI atau HDCP).
- **Pilihan 2:** Sambungkan ke soket video komponen (bagi TV biasa atau TV Imbas Progresif).
- **Pilihan 3:** Sambungkan ke soket S-Video (bagi TV biasa).
- **Pilihan 3:** Sambungkan ke soket S-Video (bagi TV biasa).

Catatan

- Anda mesti sambungkan unit ini kepada TV secara langsung.

Pilihan 1: Sambungkan ke soket HDMI

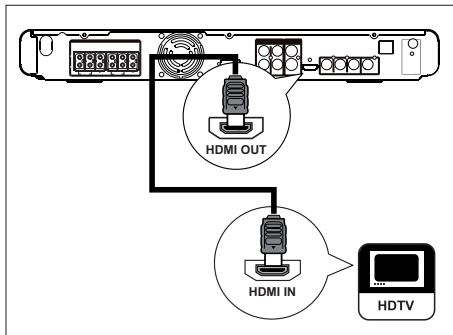

- 1 Sambungkan kabel HDMI (tidak dibekalkan) dari **HDMI OUT** pada unit Teater Rumah ini ke soket **HDMI IN** pada TV anda.

Catatan

- Penyambung HDMI hanya serasi dengan TV dan DVI-TV yang akur HDMI.

Petua

- Untuk mengoptimumkan output video, lihat bab 'Laraskan tetapan' > [**Tetapan Video**] > [**P'sediaan HDMI**] untuk mendapatkan butiran.
- Unit ini serasi HDMI CEC. Ia membolehkan TV/peranti untuk mengawal satu sama lain melalui HDMI, lihat bab 'Aktifkan kawalan Pautan Mudah' untuk mendapatkan butiran.
- Gunakan penyesuai HDMI/DVI sekiranya TV anda hanya mempunyai sambungan DVI. Sambungan audio tambahan diperlukan untuk melengkapkan sambungan ini.
- Untuk menghalakan audio dari TV anda ke unit Teater Rumah ini, sambungkan kabel audio dari input audio pada unit ini ke output audio pada TV anda.
- Sambungan jenis ini menyediakan kualiti gambar yang terbaik.

Pilihan 2: Sambungkan ke soket video komponen

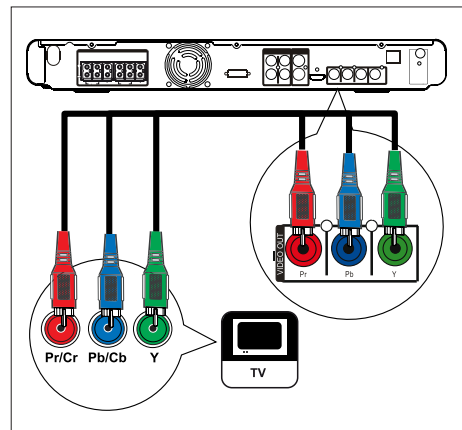

1 Sambungkan kabel video komponen (tidak dibekalkan) daripada soket **Y Pb Pr** pada unit ini ke soket input video komponen pada TV anda.

- Jika TV imbas progresif digunakan, anda boleh menghidupkan mod imbas progresif (lihat bab 'Hidupkan Imbas Progresif' untuk mendapatkan butiran).



Petua

- Soket input video komponen pada TV anda mungkin dilabelkan sebagai Y Pb/Cb Pr/Cr atau YUV.
- Sambungan jenis ini menyediakan kualiti gambar yang terbaik.

Pilihan 3: Sambungkan ke soket S-Video

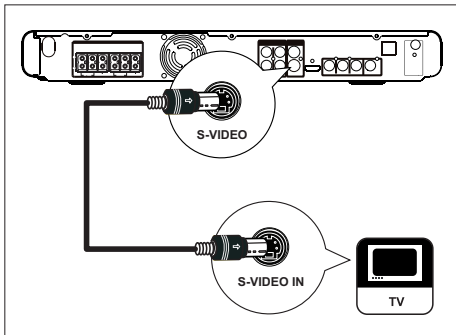

1 Sambungkan kabel S-video (tidak dibekalkan) dari soket **VIDEO OUT-S-VIDEO** pada unit ini ke soket input S-Video pada TV anda.



Petua

- Soket input video komponen pada TV anda mungkin dilabelkan sebagai Y/C atau S-VHS.
- Sambungan jenis ini menyediakan kualiti gambar yang terbaik.

Pilihan 4: Sambungkan ke soket Video (CVBS)

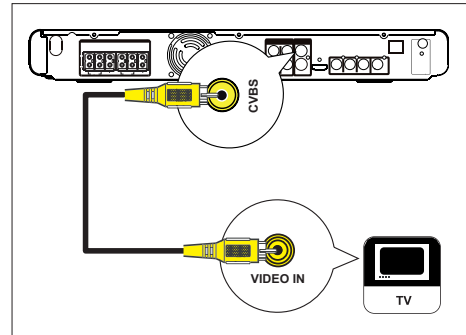

1 Sambungkan kabel video komposit (kuning - dibekalkan) dari soket **VIDEO OUT-CVBS** pada unit ini ke soket input video pada TV anda.



Petua

- Soket input video pada TV anda mungkin dilabelkan sebagai A/V IN, VIDEO IN, COMPOSITE atau BASEBAND.
- Sambungan jenis ini menyediakan kualiti gambar yang terbaik.

Sambungkan kabel pembesar suara ke pembesar suara

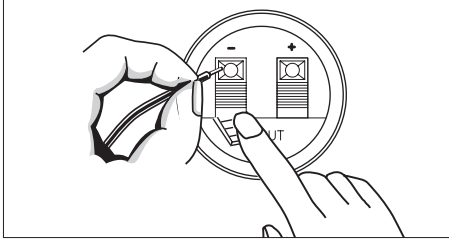

- Untuk model HTS3569 sahaja.

- 1 Sambungkan kabel pembesar suara ke soket yang sepadan warnanya pada pembesar suara atau subwufer.

Catatan

- Masukkan bahagian kabel pembesar suara yang telah dibuang pembalut getahnya ke dalam soket sepenuhnya.

Sambungkan pembesar suara dan subwufer

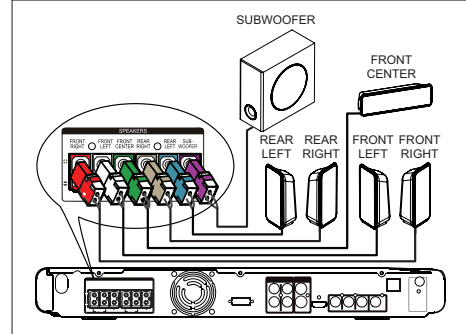

- Pembesar suara tinggi untuk model HTS3569.

- 1 Sambungkan pembesar suara dan subwufer ke soket yang sepadan pada unit ini.

Catatan

- Pastikan warna plag dan soket sepadan.

Sambungkan antenna radio

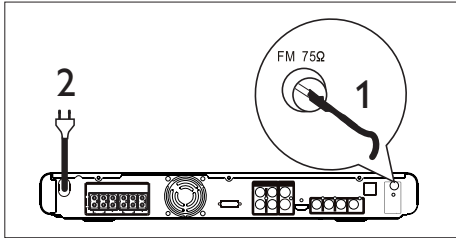

- 1 Sambungkan antenna FM (dibekalkan) ke soket **FM75 Ω** pada unit ini (untuk sesetengah model, kabel ini telah disambungkan). Panjangkan antenna FM dan pasang hujungnya pada dinding.
- 2 Sambungkan sesalur kuasa apabila semua sambungan yang diperlukan telah selesai dan anda bersedia untuk menikmati unit Teater Rumah DVD ini.

Catatan

- Sebelum menyambungkan ke alur keluar kuasa, pastikan pemilih voltan (di belakang unit ini) ditetapkan pada voltan talian kuasa tempatan.

Sambungkan peranti lain

Bahagian ini menghuraikan bagaimana anda boleh mengalakan bunyi dari peranti lain ke unit Teater Rumah DVD ini untuk menikmati output bunyi atau mainan audio dengan kemampuan surround berbilang saluran.

Sambungkan audio daripada TV

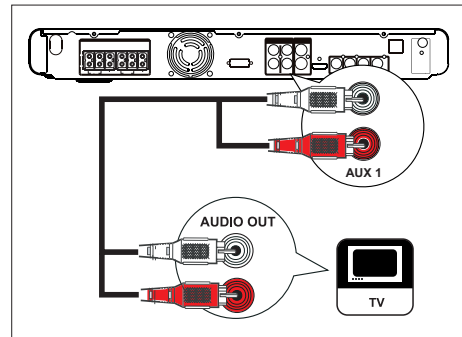

- 1 Sambungkan kabel audio (tidak dibekalkan) daripada soket **AUDIO IN-AUX1** pada unit ini ke soket **AUDIO OUT** pada TV anda.

Catatan

- Untuk mendengar output audio dari sambungan ini, tekan **AUX / MP3 LINK** berulang kali sehingga 'AUX 1' atau 'AUX 2' dipaparkan pada panel hadapan.

Sambungkan audio dari kotak kabel/ perakam/konsol permainan

Anda boleh memilih untuk menyambungkan ke soket analog atau digital bergantung pada kemampuan peranti.

Sambungkan ke soket analog

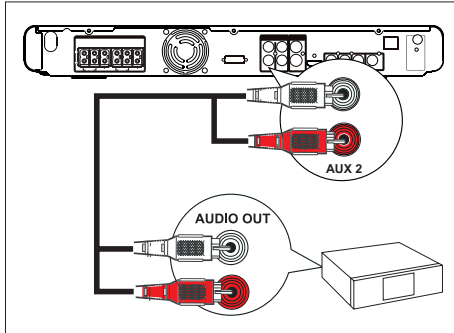

- 1 Sambungkan kabel audio (tidak dibekalkan) daripada soket **AUDIO IN-AUX2** pada unit ini ke soket **AUDIO OUT** pada peranti.

Catatan

- Untuk mendengar output audio dari sambungan ini, tekan **AUX / MP3 LINK** berulang kali sehingga 'AUX 2' dipaparkan pada panel paparan.

Sambungkan ke soket digital

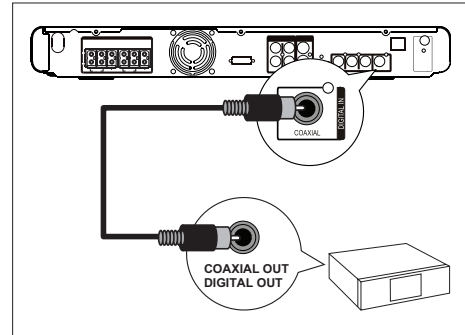

- 1 Sambungkan kabel sepaksi (tidak dibekalkan) dari soket **DIGITAL IN-COAXIAL** pada unit ini ke soket **COAXIAL/DIGITAL OUT** pada peranti.

Catatan

- Untuk mendengar output audio dari sambungan ini, tekan **AUX / MP3 LINK** berulang kali sehingga 'DI' dipaparkan pada panel paparan.

Sambungkan pemain media mudah alih

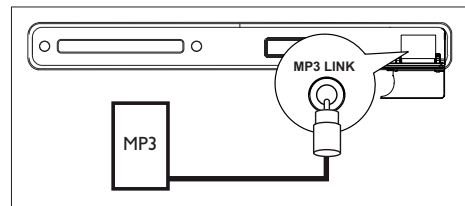

- 1 Sambungkan kabel audio stereo 3.5mm (tidak dibekalkan) dari soket **MP3 LINK** pada unit ini ke soket telefon pada pemain media mudah alih anda (seperti pemain MP3).

Catatan

- Untuk mendengar output audio dari sambungan ini, tekan **AUX / MP3 LINK** berulang kali sehingga 'MP3 LINK' dipaparkan pada panel paparan.

Sambungkan peranti USB

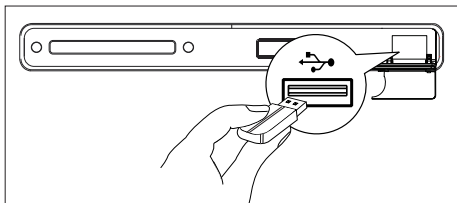

- 1 Sambungkan peranti USB ke soket **USB** pada unit ini.

Catatan

- Unit Teater Rumah DVD ini hanya boleh memainkan/ mempamerkan MP3, WMA, DivX (Ultra) atau fail JPEG yang disimpan pada peranti sedemikian.
- Untuk mendengar output audio dari sambungan ini, tekan **USB**.

Sambungkan ke alur keluar kuasa

Catatan

- Sebelum menyambungkan ke alur keluar kuasa, pastikan pemilih voltan (di belakang unit ini) ditetapkan pada voltan talian kuasa tempatan.

- 1 Sambungkan kord kuasa dari unit Teater Rumah DVD dan peranti lain ke alur keluar kuasa apabila semua sambungan yang diperlukan telah dibuat.

4 Bermula

Sediakan kawalan jauh

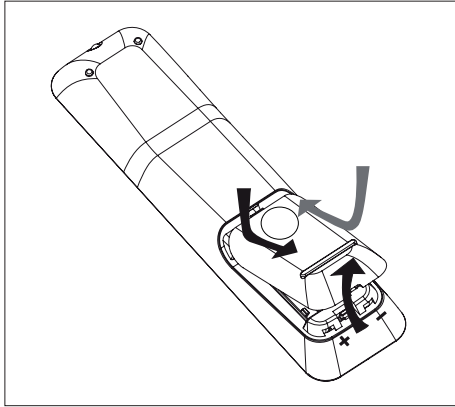

- 1 Tolak untuk membuka penutup petak bateri.
- 2 Masukkan dua bateri jenis R03 atau AAA. Padankan tanda (+ -) di dalam petak bateri.
- 3 Tutup penutup.



Catatan

- Jika anda tidak mahu menggunakan kawalan jauh buat tempoh masa yang panjang, keluarkan bateri.

Kawal sumber main

- 1 Pilih sumber yang anda hendak kawal dengan menekan **DISC**, **USB**, **RADIO** atau Butang **AUX / MP3 LINK**.
- 2 Kemudian pilih fungsi yang dikehendaki (sebagai contoh ◀, ▶).

Navigasi melalui menu

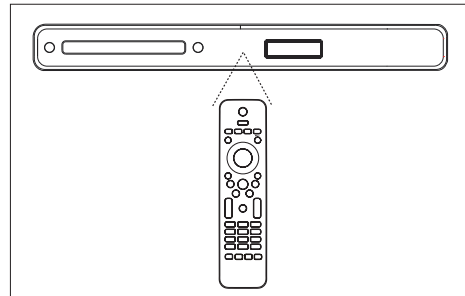

- 1 Halakan kawalan jauh langsung ke sensor jauh pada unit ini dan pilih fungsi yang dikehendaki.



- 2 Gunakan butang berikut pada kawalan jauh untuk menavigasi melalui menu pada skrin..

Butang	Tindakan												
▲ ▼	Gerak ke atas atau ke bawah.												
◀ ▶	Gerak ke kiri atau kanan.												
OK	Sahkan pemilihan.												
<table border="1"><tr><td>1</td><td>2</td><td>3</td></tr><tr><td>4</td><td>5</td><td>6</td></tr><tr><td>7</td><td>8</td><td>9</td></tr><tr><td>0</td><td></td><td></td></tr></table>	1	2	3	4	5	6	7	8	9	0			Tekan nombor.
1	2	3											
4	5	6											
7	8	9											
0													

Cari saluran tontonan yang betul

- 1 Tekan  untuk menghidupkan unit Teater Rumah DVD.
- 2 Tekan **DISC** untuk beralih ke mod cakera.
- 3 Hidupkan TV dan alihkannya ke saluran video in yang betul.
 - Anda boleh pergi ke saluran paling rendah pada TV anda, kemudian tekan butang Saluran Ke Bawah pada kawalan jauh TV anda sehingga anda melihat saluran Video In.
 - Anda boleh menekan butang  berulang kali pada kawalan jauh TV anda.
 - Biasanya saluran ini terletak antara saluran terendah dan tertinggi dan mungkin dipanggil FRONT, A/V IN, VIDEO, dll..



Petua

- Rujuk kepada manual pengguna TV anda mengenai cara memilih input yang betul pada TV anda.



Pilih bahasa paparan menu



Catatan

- Anda boleh melangkau tetapan ini jika unit ini bersambung dengan TV yang mematuhi HDMI CEC. Ia beralih secara automatik ke bahasa menu OSD yang sama seperti di dalam tetapan TV anda.

- 1 Tekan **DISC**.
- 2 Tekan **OPTIONS**.
↳ [**Tetapan Umum**] menu dipaparkan.
- 3 Tekan **▶**.
- 4 Tekan **▲▼** untuk memilih [**Bahasa OSD**] dalam menu, kemudian tekan **▶**.

Tetapan Umum		
	Kunci Cakera	Auto
	Kelam Paparan	English
	Bahasa Osd	简体中文
	Penjimatan Skrin	繁體中文
	Tidur	Melayu
	Kod Vod DivX(R)	Русский
		ไทย

- Pilihan bahasa adalah berlainan bergantung pada negara atau daerah anda. Ia mungkin tidak sepadan dengan rajah yang ditunjukkan di sini.

- 5 Tekan **▲▼** untuk memilih bahasa, kemudian tekan **OK**.



Petua

- Untuk menetapkan bahasa lalai untuk menu audio dan cakera DVD, lihat bab 'Laraskan tetapan' - [**Pilihan**] untuk mendapatkan butiran.

Hidupkan Imbas Progresif

Apabila anda menyambungkan TV dengan sambungan video komponen (lihat bab 'Sambungkan kabel video - Pilihan 2: Sambungkan ke soket video komponen' untuk mendapatkan butiran), anda boleh menetapkan output imbas progresif jika TV anda menyokong imbas progresif.

- 1 Hidupkan TV ke saluran tontonan yang betul bagi unit Teater Rumah ini.
- 2 Tekan **DISC**.
- 3 Tekan **OPTIONS**.
- 4 Tekan **▼** untuk memilih  [**Tetapan Video**] dalam menu, kemudian tekan **▶**.

Tetapan Video		
	Jenis TV	Dimatikan
	Paparan TV	Dihidupkan
	Progresif	
	Tetapan Gambar	
	P'sediaan HDMI	
	Kapsyen Tertutup	

- 5 Pilih [**Progresif**] > [**Dihidupkan**], kemudian tekan **OK**.
↳ Mesej amaran dipaparkan.
- 6 Untuk meneruskan, pilih [**OK**] dalam menu dan tekan **OK**.
↳ Persediaan progresif telah selesai.

Catatan

- Jika skrin kosong/herot benyot dipaparkan, tunggu 15 saat bagi pemulihan automatik.
- Jika tiada gambar dipaparkan, matikan mod imbas progresif seperti berikut:
 - 1) Tekan **▲** untuk membuka petak cakera.
 - 2) Tekan **◀**.
 - 3) Tekan **AUDIO SYNC**.

- 7 Untuk keluar dari menu, tekan **OPTIONS**.
- 8 Kini anda boleh menghidupkan mod imbas progresif pada TV anda (lihat manual pengguna TV).





Catatan

- Terdapat beberapa TV imbas progresif yang tidak serasi sepenuhnya dengan unit ini, menghasilkan gambar yang tidak asli semasa memainkan balik cakera DVD VIDEO dalam mod imbas progresif. Dalam kes sedemikian, matikan ciri imbas progresif pada unit ini dan TV anda.

Tukar tetapan pembesar suara

Sebaik-baiknya jarak anda kedudukan pendengaran dan semua pembesar suara hendaklah sama. Jika tidak, tukar tetapan pembesar suara berdasarkan pada jaraknya daripada kedudukan pendengaran untuk mendapatkan bunyi surround yang terbaik mungkin.

- 1 Tekan **DISC**.
- 2 Tekan **OPTIONS**.
- 3 Tekan **▼** untuk memilih  [**Tetapan Audio**] dalam menu, kemudian tekan **▶**.

Tetapan Audio	
	Volum Speaker
	Lengah Speaker
	HDMI Audio
	Upsampling CD
	Pnygrkn Audio
	

- Anda tidak boleh mengakses pilihan persediaan pembesar suara jika unit Teater Rumah ini tidak berada dalam mod berhenti sepenuhnya. Dalam kes sedemikian, tekan **■** dua kali.

Untuk melaraskan tahap kelantangan pembesar suara

- 4 Pilih [**Volum Speaker**] dalam menu, kemudian tekan **▶**.

Tetapan Volum Speaker	
Depan Kiri	<input type="text"/> 0dB
Depan Kanan	<input type="text"/> 0dB
Tengah	<input type="text"/> 0dB
Subwoofer	<input type="text"/> 0dB
Belakang Kiri	<input type="text"/> 0dB
Belakang Kanan	<input type="text"/> 0dB

- 5 Tekan **◀▶** untuk melaraskan tahap kelantangan, kemudian tekan **OK**.
 - ↳ Nada ujian dikeluarkan daripada pembesar suara yang anda laraskan.
 - Ulang tetapan di atas untuk pembesar suara yang lain sehingga tahap output semua pembesar suara seimbang bunyinya.

Untuk menetapkan masa tunda output (pembesar suara tengah dan belakang sahaja)

- 6 Pilih [**Lengah Speaker**] dalam menu, kemudian tekan **▶**.

Tetapan Jarak Speaker	
Tengah	<input type="text"/> 0ms
Belakang Kiri	<input type="text"/> 0ms
Belakang Kanan	<input type="text"/> 0ms

- 7 Tekan **◀▶** untuk menetapkan masa tunda, kemudian tekan **OK**.
 - Ulang tetapan di atas untuk pembesar suara yang lain sehingga output bunyi dari pembesar suara lain tiba ke kedudukan pendengaran pada masa yang sama.

Petua

- Tetapkan masa tunda yang lebih lama jika pembesar suara tengah atau belakang lebih hampir kepada kedudukan pendengaran daripada pembesar suara hadapan.
- Tetapan 1ms bagi setiap 30cm antara pembesar suara dan kedudukan pendengaran.

- 8 Untuk keluar dari menu, tekan **OPTIONS**.

Aktifkan kawalan Pautan Mudah

Ciri ini hanya berkenaan jika unit ini bersambung dengan TV/peranti yang mematuhi HDMI CEC. Ia membolehkan semua peranti yang berpaut memberi respons atau bertindak balas terhadap arahan-arahan tertentu dengan kawalan satu sentuhan.

- 1 Hidupkan operasi HDMI CEC pada TV anda dan lain-lain peranti yang bersambung. Lihat manual TV/peranti untuk mendapatkan butiran.
- 2 Anda kini boleh menikmati kawalan Pautan Mudah.

Mainan satu sentuhan [TV Bangun Auto]

Apabila anda menekan MAIN untuk menghidupkan unit ini dan memulakan mainan cakera (jika cakera video ditemui dalam petak cakera), ia menghidupkan TV anda secara automatik dan beralih ke saluran tontonan yang betul.

Pemataan satu sentuhan [Siap Sedia Sistem]

Unit ini bertindak balas kepada arahan siap sedia daripada lain-lain TV/peranti yang mematuhi HDMI CEC. Sebagai contoh, jika anda mematikan TV, unit ini dimatikan ke siap sedia secara automatik walaupun semasa main balik.

- Untuk mematikan unit menggunakan kawalan jauh unit ini, anda perlu menekan dan menahan .

Suis input audio satu sentuhan [Kawalan Audio Sistem]

Unit ini boleh render isyarat audio dari sumber yang aktif. Ia beralih ke input audio yang sepadan secara automatik dan mengoutputkan bunyi dari sistem pembesar suaranya.



- Sebelum anda boleh menikmati fungsi ini, anda perlu memetakan input audio ke peranti yang disambungkan.
- Anda boleh menggunakan sebarang HDMI CEC TV/kawalan jauh perkhidmatan untuk melaraskan kelantangannya.



Catatan

- Untuk mendayakan fungsi main satu sentuhan, cakera video mesti diletakkan pada petak cakera sebelum operasi.
- Philips tidak menjamin 100% kesalingfungsian dengan semua peranti akur HDMI CEC.

Petakan input audio ke peranti yang disambungkan

- 1 Tekan **DISC**.
- 2 Tekan **OPTIONS**.
- 3 Tekan  untuk memilih  [Persediaan Video] dalam menu, kemudian tekan .
- 4 Pilih [**Persediaan HDMI**] > [**Pautan Mudah**], kemudian tekan **OK**.

EasyLink

TV Bangun Auto	
Siap Sedia Sistem	
Kawalan Audio Sistem	
Pemetaan input HDMI	

- Fungsi [**TV Bangkun Auto**] dan [**Siap Sedia Sistem**] dihidupkan secara lajai di kilang.

- 5 Pilih [**Kawalan Audio Sistem**] > [**Hidup**], kemudian tekan **OK**.
- 6 Pilih [**Pemetaan Input HDMI**], kemudian tekan **OK**.
- 7 Pilih [**OK**] di dalam menu, kemudian tekan **OK** untuk mula pengimbasan peranti.
 - ↳ Sebaik sahaja selesai, menu pemetaan input audio dipaparkan.
- 8 Pilih satu input untuk dipetakan (cth AUX1, AUX2), kemudian tekan ►.
- 9 Pilih peranti yang betul yang bersambung dengan input audio ini, kemudian tekan **OK**.
 - Ulang langkah-langkah 8~9 untuk memetakan peranti lain yang bersambung.
- 10 Untuk keluar dari menu, tekan **OPTIONS**.

Pilih sumber main

Pada unit utama

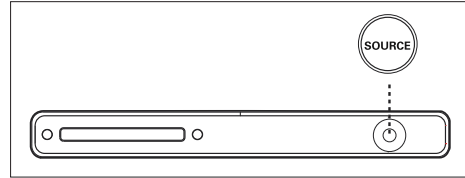

- 1 Tekan butang **SOURCE** berulang kali untuk memilih: **DISC > FM > AUX1 > AUX2 > DI (DIGITAL IN) > MP3 LINK > DISC ...**

Pada kawalan jauh

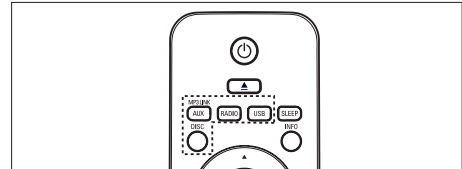

- Tekan **DISC** untuk beralih ke mod **CAKERA**.
- Tekan **USB** untuk beralih ke mod **USB**.
- Tekan **RADIO** untuk beralih ke jalur **FM**.
- Tekan **AUX / MP3 LINK** berulang kali untuk mendengar output audio dari peranti luaran.

Paparan	Peranti bersambung ke
AUX1	Soket AUDIO IN-AUX1.
AUX2	Soket AUDIO IN-AUX2.
DI	Soket DIGITAL IN-COAXIAL.
MP3 LINK	Soket MP3 LINK.

5 Main

Main dari cakera

Cakera boleh main



- Video DVD
- Rantau 3 (Asia Pasifik, Taiwan, Korea)
- Rantau 4 (Australia, New Zealand)



DVD±RW
(DVD Boleh Tulis)



DVD±R
(DVD Boleh Rakam)



DVD+R DL
(DVD+R Dua Lapis)



CD-RW (CD-Boleh Tulis)
• MP3/WMA/JPEG/DivX



CD-R (CD-Boleh Rakam)
• MP3/WMA/JPEG/DivX



CD Audio
(Audio Digital Cakera Kompak)



CD Video
• Format 1.0, 1.1, 2.0



Super CD Video



Catatan

- DVD dan pemain DVD direka bentuk dengan mengambil kira sekatan tempatan. Sebelum memainkan cakera, pastikan cakera adalah untuk rantau yang sama dengan pemain anda (ditanda pada bahagian belakang).

Mainkan cakera



Awas!

- Jangan letakkan objek selain daripada cakera ke dalam petak cakera.
- Jangan sekali-kali melihat pada alur laser di dalam unit Teater Rumah.

- 1 Tekan untuk membuka petak cakera.
- 2 Masukkan cakera dengan labelnya menghadap ke atas.
 - Bagi cakera yang bermuka dua, muatkan muka yang hendak dimainkan menghadap ke atas.
- 3 Tekan untuk menutup petak cakera dan mulakan mainan cakera.
 - Untuk melihat mainan cakera, hidupkan TV kepada saluran tontonan yang betul bagi unit Teater Rumah DVD ini.
- 4 Untuk menghentikan mainan cakera, tekan .



Petua

- Jika menu entri kata laluan dipaparkan, anda dikehendaki memasukkan kata laluan 6-digit sebelum ia boleh dimainkan.
- Gambar skrin dipaparkan secara automatik jika mainan cakera dihentikan selama kira-kira 5 minit. Untuk dibangkitkan dari gambar skrin, tekan **DISC**.
- Unit ini beralih ke mod siap sedia secara automatik jika anda tidak menekan sebarang butang dalam masa 15 minit setelah cakera berhenti bermain.

Mainkan video



Catatan

- Untuk cakera video, main balik sentiasa bermula dari tempat ia terakhir dihentikan. Untuk memulakan main balik dari awal, tekan semasa mesej 'Main balik dari awal, tekan kekunci key' dipaparkan.

Mengawal tajuk

- 1 Mainkan tajuk.
- 2 Gunakan kawalan jauh untuk mengawal tajuk.

Butang	Tindakan
	Jeda/sambung semula main.
	Hentikan main.
	Lompat ke tajuk/bab seterusnya.
	Kembali ke permulaan tajuk/bab semasa atau lompat ke tajuk/bab sebelumnya.
	Cari ke belakang/ke hadapan. <ul style="list-style-type: none">• Untuk menukar kelajuan carian, tekan burtang ini berulang kali.
	Main mengundur/memaju gerak perlahan. <ul style="list-style-type: none">• Untuk menukar kelajuan mainan, tekan burtang ini berulang kali.• Untuk VCD, hanya main ke hadapan boleh dilakukan.

Tukar mainan video

- 1 Mainkan tajuk.
- 2 Gunakan kawalan jauh untuk menukar mainan video.

Butang	Tindakan
	Tukar bahasa audio. <ul style="list-style-type: none">• Hanya berkenaan cakera yang mempunyai berbilang bahasa audio atau saluran.
	Tukar bahasa sari kata. <ul style="list-style-type: none">• Hanya berkenaan cakera yang mempunyai bahasa sari kata berbilang.
	Togol melalui pelbagai mod main berulang/shuffle; atau matikan mod ulang (RPT OFF). <ul style="list-style-type: none">• Pilihan ulangan berbeza bergantung kepada jenis cakera.• Untuk VCD, main berulang hanya boleh dibuat jika mod PBC dimatikan.
	Zum masuk/keluar. <ul style="list-style-type: none">• Untuk menyorot melalui imej yang telah dizum, tekan butang kursor.
	Paparkan status main semasa. <ul style="list-style-type: none">• Anda boleh menukar mainan video di sini tanpa mengganggu mainan cakera.

Akses menu DVD

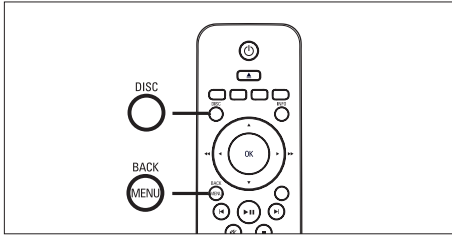

- 1 Tekan **DISC** untuk mengakses menu utama cakera.
- 2 Pilih pilihan mainan, kemudian tekan **OK**.
 - Dalam sesetengah menu, tekan **butang nombor** untuk menginputkan pemilihan anda.
 - Untuk kembali ke menu tajuk semasa main balik, tekan **MENU**.

Akses menu VCD atau menu pratonton

PBC (Kawalan Main Balik) untuk VCD dihidupkan secara lalai di kilang. Sebaik sahaja anda memuatkan VCD, menu kandungan dipaparkan.

- 1 Tekan **▲▼** untuk memilih pilihan mainan, kemudian tekan **OK** untuk memulakan mainan.
 - Jika PBC mati, ia melangkau menu dan mula bermain dari tajuk pertama.
 - Semasa main, anda boleh menekan **MENU** untuk kembali ke menu (jika mod PBC dihidupkan).
- 2 Untuk mempratonton kandungan cakera, tekan **DISC**.
 - Untuk keluar dari menu, tekan **DISC**.

Pilih Jenis Digest:

Trek Digest
Jeda Cakera
Trek Cakera

[Trek Digest]

la memainkan beberapa saat permulaan bagi setiap trek dalam cakera.

[Jeda Cakera]

la membahagikan jumlah masa cakera dengan enam dan memainkan beberapa saat permulaan selang masa ini.

[Trek Cakera]

la membahagikan trek semasa dengan enam dan memainkan beberapa saat permulaan selang masa ini.

- Pilihan ini tidak tersedia dalam mod berhenti.

- 3 Pilih pilihan main pratonton, kemudian tekan **OK**.



Petua

- Tetapan lalai untuk PBC dihidupkan. Untuk menukar tetapan lalai, lihat bab 'Laraskan tetapan' - [Pilihan] > [PBC] untuk mendapatkan butiran.

Segerakkan output audio dengan mainan video

Jika mainan video lebih perlahan daripada output audio (bunyi tidak sepadan dengan gambar), anda boleh menundakan output audio supaya sepadan dengan video.

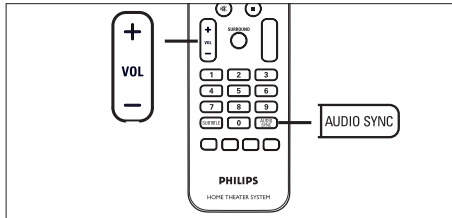

- 1 Tekan dan tahan **AUDIO SYNC** sehingga 'AUDIO SYNC XXX' dipaparkan.
 - 'XXX' menandakan masa tunda.
- 2 Dalam masa lima saat, tekan **VOL + -** untuk menetapkan masa tunda untuk output audio.

Catatan

- Jika kawalan kelantangan tidak digunakan dalam masa lima saat, ia akan menyambung semula fungsi kawalan kelantangan biasa.

Langkau pantas mainan ke masa tertentu

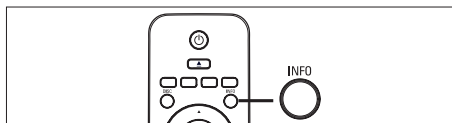

- 1 Semasa mainan, tekan **INFO**.
 - ↳ Menu status cakera dipaparkan.
- 2 Pilih masa main yang telah berlalu semasa dalam menu, kemudian tekan **OK**.
 - [Masa Tt] (masa tajuk)
 - [Masa CH] (masa bab)
 - [Masa Cakera] (masa cakera)
 - [Masa Trek] (masa trek)

- 3 Tekan butang nombor untuk menukar masa yang anda hendak melangkau ke, kemudian tekan **OK**.

Ulang main bahagian tertentu

- 1 Semasa mainan, tekan **INFO**.
 - ↳ Menu status cakera dipaparkan.
- 2 Pilih [**Ulang**] dalam menu, kemudian tekan **▶**.
- 3 Pindah ke [**A-B**] dalam menu, kemudian tekan **OK** untuk menetapkan titik mula.
- 4 Tekan **OK** sekali lagi untuk menetapkan titik tamat.
 - ↳ Mainan ulang bermula.
- 5 Untuk membatalkan main berulang, pilih [**Ulang Mati**] dan tekan **OK**.

Catatan

- Bahagian yang bertanda untuk mainan ulang hanya boleh dilakukan di dalam trek/tajuk.

Lihat mainan DVD daripada sudut kamera yang berlainan

- 1 Semasa mainan, tekan **INFO**.
 - ↳ Menu status cakera dipaparkan.
- 2 Pilih [**Sudut**] dalam menu, kemudian tekan **OK**.
- 3 Tekan **butang nombor** untuk memilih sudut, kemudian tekan **OK**.





Catatan

- Hanya berkenaan bagi cakera yang mengandungi turutan yang dirakam daripada sudut kamera yang berlainan.

Mainkan video Play DivX®

Video DivX adalah format media digital yang mengekalkan kualiti yang tinggi walaupun pada kadar pemampatan yang tinggi. Unit ini adalah DivX® Certified oleh itu anda boleh menikmati video DivX.

- 1 Masukkan cakera atau USB yang mengandungi video DivX.
- 2 Tekan **DISC** atau **USB**.
↳ Menu kandungan dipaparkan.
- 3 Pilih fail untuk dimainkan, kemudian tekan **▶II**.
- 4 Gunakan kawalan jauh untuk mengawal tajuk.

Butang	Tindakan
	Tukar bahasa sari kata.
	Tukar bahasa/trek audio.
	Hentikan main. <ul style="list-style-type: none">• Untuk video DivX Ultra, tekan butang ini sekali lagi untuk memaparkan menu kandungan.
	Paparkan maklumat video DivX Ultra.

Catatan

- Hanya video DivX yang disewa atau dibeli menggunakan kod pendaftaran DivX unit ini boleh dimainkan (lihat bab 'Laraskan tetapan' > [**Tetapan Umum**] > [**DivX(R) Kod VOD**] untuk mendapatkan butiran).
- Jika sari kata tidak kelihatan seperti betul, tukar bahasa sari kata (lihat bab 'Laraskan tetapan' - [**Pilihan**] > [**Sari kata DivX**] untuk mendapatkan butiran).
- Sari kata hanya boleh dipaparkan sehingga purata 45 aksara.
- Unit ini boleh memainkan fail video DivX sehingga saiz 4GB.







Mainkan muzik

Catatan

- Bagi sesetengah cakera audio komersial, main balik boleh disambungkan semula dari tempat terakhir ia dihentikan. Untuk memulakan mainan dari trek pertama, tekan **◀**.

Mengawal trek

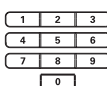
- 1 Mainkan trek.
- 2 Gunakan kawalan jauh untuk mengawal trek.

Butang	Tindakan
	Jeda/sambung semula main.
	Hentikan main.
	Lompat ke trek seterusnya.
	Kembali ke permulaan trek semasa atau lompat ke trek sebelumnya.
	Inputkan nombor trek secara langsung.
	Cari ke belakang/ke hadapan. <ul style="list-style-type: none">• Untuk menukar kelajuan carian, tekan burtang ini berulang kali.
	Togol melalui pelbagai mod main berulang/shuffle; atau matikan mod ulang. <ul style="list-style-type: none">• Pilihan ulangan berbeza bergantung kepada jenis cakera.

Mainkan muzik MP3/WMA

MP3/WMA adalah sejenis fail audio yang sangat dimampatkan (fail dengan lanjutan .mp3 atau .wma).

- 1 Masukkan cakera atau USB yang mengandungi muzik MP3/WMA.
- 2 Tekan **DISC** atau **USB**.
↳ Menu kandungan dipaparkan.
- 3 Pilih folder, kemudian tekan **OK**.
- 4 Pilih trek yang anda hendak mainkan, kemudian tekan **▶||**.
 - Untuk kembali ke menu utama, tekan **▲** sehingga folder 'Sebelumnya' dipilih, kemudian tekan **OK**.



Catatan

- Bagi CD yang dirakam dalam berbilang sesi, hanya sesi pertama dimainkan.
- Unit ini tidak menyokong format audio MP3PRO.
- Jika sebarang aksara khas terdapat di dalam nama trek MP3 (ID3) atau nama album, ia mungkin tidak dipaparkan dengan betul pada skrin kerana aksara ini tidak disokong.
- Sesetengah WMA dilindungi Pengurusan Hak Digital (DRM), ia tidak boleh dimainkan pada unit ini.
- Folder/fail yang melebihi had unit ini yang disokong tidak akan dipaparkan atau dimainkan.



Petua

- Untuk memaparkan kandungan cakera data tanpa folder, lihat bab 'Laraskan tetapan' - [**Pilihan**] > [**MP3/JPEG Nav**] untuk mendapatkan butiran.

Mainkan foto

Mainkan foto sebagai pertunjukan slaid

Unit ini boleh memainkan foto JPEG (fail dengan lanjutan .jpeg atau .jpg).

- 1 Masukkan cakera atau USB yang mengandungi foto JPEG.
- 2 Tekan **DISC** atau **USB**.
 - ↳ Bagi cakera Kodak, pertunjukan slaid bermula secara automatik.
 - ↳ Bagi cakera JPEG, menu foto dipaparkan.
- 3 Pilih folder/album yang anda hendak mainkan.
 - Untuk mempratonton foto dalam folder/album, tekan **INFO**.



- Untuk pergi ke paparan skrin sebelumnya atau seterusnya, tekan **◀ / ▶**.
 - Untuk memilih foto, tekan butang cursor.
 - Untuk memaparkan foto yang dipilih sahaja, tekan **OK**.
- 4 Tekan **▶||** untuk memulakan mainan pertunjukan slaid.
 - Untuk kembali ke menu, tekan **MENU**.



Catatan

- Ia mungkin mengambil masa yang lebih lama untuk memaparkan kandungan cakera pada TV disebabkan bilangan lagu/foto yang besar yang dikumpulkan pada satu cakera.
- Jika foto JPEG tidak dirakam dengan fail jenis 'exif', gambar imej kecil sebenar tidak akan ditunjukkan pada paparan. Ia akan digantikan dengan gambar imej kecil 'blue mountain'.
- Unit ini hanya boleh memaparkan gambar kamera digital menurut format JPEG-EXIF, yang biasa digunakan oleh hampir semua kamera digital. Ia tidak boleh memaparkan Motion JPEG dan gambar dalam format selain daripada JPEG, atau klip bunyi yang dikaitkan dengan gambar.
- Folder/fail yang melebihi had unit ini yang disokong tidak akan dipaparkan atau dimainkan.

Kawalkan mainan foto

- 1 Mainkan pertunjukan slaid foto.
- 2 Gunakan kawalan jauh untuk mengawal foto.

Butang	Tindakan
	Langkau ke foto sebelumnya.
	Langkau ke foto seterusnya.
	Putar foto mengikut arah jam.
	Putar foto melawan arah jam.
	Zum masuk/keluar. <ul style="list-style-type: none"> • Main akan dijeda semasa berada dalam mod zum.
	Hentikan main.

Mainkan pertunjukan slaid muzikal

Mainkan fail muzik MP3/WMA dan fail foto JPEG serentak untuk mencipta pertunjukan slaid muzikal. Fail MP3/WMA dan JPEG mesti disimpan pada cakera atau peranti USB yang sama.

- 1 Mainkan muzik MP3/WMA.
- 2 Semasa muzik dimainkan, navigasi ke folder/album foto dan tekan untuk memulakan mainan pertunjukan slaid.
 - ↳ Pertunjukan slaid bermula dan berterusan sehingga akhir folder atau album foto.
 - ↳ Audio terus bermain sehingga akhir cakera atau senarai main.
 - Untuk kembali ke menu, tekan **MENU**.
- 3 Untuk menghentikan mainan pertunjukan slaid, tekan .
- 4 Untuk menghentikan mainan muzik, tekan sekali lagi.

Main dari peranti USB

Unit ini hanya boleh memainkan/mempamerkan MP3, WMA, DivX (Ultra) atau fail JPEG yang disimpan pada peranti sedemikian.

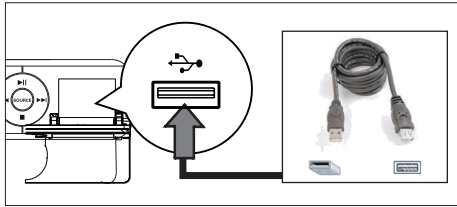

- 1 Sambungkan kamera digital yang mematuhi standard PTP, pemacu denyar USB, atau pembaca kad memori USB ke soket **USB** pada unit ini.
- 2 Tekan **USB**.
↳ Menu kandungan dipaparkan.
- 3 Pilih fail untuk dimainkan, kemudian tekan **▶||**.
 - Untuk mendapatkan maklumat lanjut, lihat bab 'Mainkan muzik, Mainkan foto, Mainkan video' untuk mendapatkan butiran.
- 4 Untuk menghentikan mainan, tekan **■** atau keluarkan peranti USB.



Petua

- Jika peranti tidak muat ke dalam soket USB, sambungkannya melalui kabel panjang USB.
- Jika pembaca kad berbilang USB digunakan, hanya satu daripada kandungan pemacu USB yang bersambung boleh diakses.
- Jika USB HDD digunakan, pastikan ada kord kuasa bantu disambungkan ke USB HDD untuk pengendalian yang baik.
- Kamera digital yang menggunakan protokol PTP atau yang memerlukan pemasangan program tambahan apabila bersambung dengan PC, tidak disokong.

Main dari pemain media mudah alih

Hanya sambungkan pemain media mudah alih anda (cth pemain MP3) ke unit ini untuk menikmati kualiti bunyi yang sangat istimewa dari koleksi muzik anda.

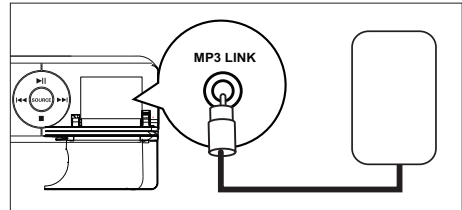

- 1 Sambungkan kabel audio stereo 3.5mm (tidak dibekalkan) dari soket **MP3 LINK** pada unit ini ke soket 'fon kepala' pada pemain media mudah alih anda.
- 2 Tekan **AUX / MP3 LINK** berulang kali sehingga 'MP3 LINK' dipaparkan.
- 3 Mulakan mainan pada pemain media mudah alih anda.
 - Lihat bab 'Laraskan Bunyi' untuk meningkatkan output audio.
- 4 To stop play, press STOP button on your portable media player.



Catatan

- Mengawal main balik hanya boleh dibuat pada pemain media mudah alih anda.
- Hentikan mainan pada pemain media mudah alih sebelum anda beralih ke media/sumber main yang lain.

Mainkan dari radio

Periksa sama ada antenna FM telah disambungkan ke Unit Teater Rumah DVD ini. Jika tidak, sambungkan antenna FM yang dibekalkan ke soket FM 75 Ω dan pasang hujungnya pada dinding.

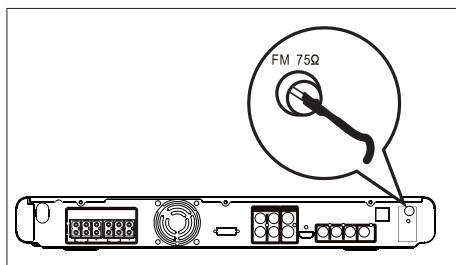

Petua

- Bagi penerimaan stereo FM yang lebih baik, sambungkan antenna FM luaran (tidak dibekalkan).
- Letakkan antenna sejauh mungkin dari TV, VCR atau lain-lain sumber penyinaran untuk mengelakkan gangguan.

Penalaan kali pertama

Pada kali pertama anda mengakses mod 'RADIO', ikut arahan untuk memasang stesen radio.



- 1 Tekan **RADIO**.
↳ 'PASANG AUTO ... TEKAN MAIN' dipaparkan.
- 2 Tekan **▶||**.
↳ Semua stesen radio yang sedia ada dengan isyarat yang kuat akan disimpan.
↳ Sebaik sahaja selesai, ia menala ke stesen radio pertama yang dipratetap.
 - Untuk menghentikan penalaan automatik, tekan **■**.

Catatan

- Unit Teater Rumah ini boleh menyimpan sehingga maksimum 40 stesen radio.
- Jika pemasangan auto tidak diaktifkan atau kurang daripada 5 stesen radio disimpan, 'AUTO INSTALL' akan dipaparkan sekali lagi pada kali berikutnya anda menghidupkan mod radio.

Dengar radio FM

- 1 Tekan **RADIO**.
- 2 Gunakan kawalan jauh untuk mengawal radio.

Butang	Tindakan
	Pilih stesen radio pratetap.
	Talakan frekuensi radio ke belakang/ ke hadapan.
	Tekan dan tahan butang ini untuk memadam stesen pratetap daripada senarai pratetap. <ul style="list-style-type: none">• Nombor pratetap untuk stesen radio yang lain tetap tidak berubah.

Pasang semula semua stesen radio

- 1 Tekan **RADIO**.
- 2 Tekan dan tahan **PROGRAM** sehingga 'MULA' dipaparkan.
 - ↳ Semua stesen radio yang disimpan sebelumnya akan digantikan.



Catatan

- Jika tiada isyarat stereo dikesan atau kurang daripada 5 (lima) stesen dikesan semasa pemasangan radio, 'CHECK ANTENNA' dipaparkan.

Cari dan simpan stesen radio secara individu

- 1 Tekan **RADIO**.
- 2 Tekan **◀▶▶▶**.
 - ↳ 'CARIAN' dipaparkan sehingga stesen radio dikesan.
- 3 Ulang langkah 2 sehingga anda menala ke stesen radio yang anda hendak simpan.
 - Untuk menala halus frekuensi radio, tekan **▲▼**.
- 4 Tekan **PROGRAM**.
 - Jika tiada tindakan dijalankan dalam masa 20 saat setelah langkah di atas, ia keluar daripada mod pratetap.
- 5 Tekan **◀▶▶** (atau **butang nombor**) untuk memilih nombor pratetap untuk disimpan.
- 6 Tekan **PROGRAM** untuk mengesahkan.

Tukar grid talaan

Di beberapa negara, selang frekuensi antara saluran bersebelahan dalam jalur FM ialah 50kHz atau 100 kHz.





Catatan

- Ciri ini hanya digunakan untuk daerah yang tertentu.
- Menukarkan grid talaan memadamkan semua stesen radio pratetap.

- 1 Tekan **RADIO** berulang kali untuk memilih jalur 'FM'.
- 2 Tekan **■**.
- 3 Tekan dan tahan **▶▶** sehingga 'GRID 9' atau 'GRID 10' dipaparkan.
 - 'GRID 9' untuk 50 kHz dan 'GRID 10' untuk 100 kHz.

6 Laraskan bunyi

Mengawal kelantangan

- 1 Tekan **VOL +** — untuk menaikkan atau menurunkan tahap kelantangan.
 - Untuk membisukan kelantangan, tekan .
 - Untuk memulihkan kelantangan, tekan  sekali lagi atau tekan butang kelantangan.

Pilih bunyi surround

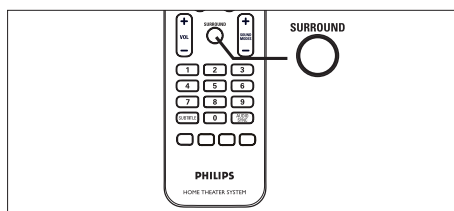

- 1 Tekan **SURROUND** berulang kali untuk memilih output surround yang terbaik yang terdapat pada cakera.

Pilihan	Perihalannya
PARTI	Sempurna untuk muzik parti. Ia meningkatkan output saluran stereo dengan menggandakan output bunyi ke pembesar suara tengah dan belakang.
BERBILANG SALURAN	Output surround berbilang saluran: DTS (Sistem Teater Digital), Dolby Digital, dan Dolby Pro Logic II.
STEREO	Bunyi stereo.

Pilih kesan bunyi yang dipratetapkan

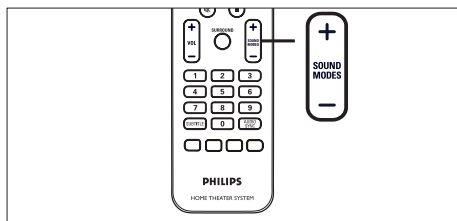

- 1 Tekan **SOUND MODES +** — berulang kali untuk memilih kesan bunyi yang paling sesuai dengan video atau muzik yang anda mainkan.

Video / Muzik	Perihalannya
KONSERT / KLASIK	Mod bunyi rata dan tulen. Sempurna untuk mendengar muzik klasik dan menonton konsert DVD secara langsung.
DRAMA / RUANG ISTIREHAT	Mod bunyi sederhana sesuai untuk muzik ruang istirahat dan menonton drama.
AKSI / ROCK	Menambahkan julat rendah dan tinggi untuk kesan bunyi filem dan suasana yang terbaik. Hebat untuk filem aksi dan muzik rock/pop.
PERMAINAN / SUKAN	Kesan julat mid dan surround sederhana untuk vokal yang jelas dan suasana tempat sukan secara langsung, juga gem video yang sempurna.
MALAM	Mod bunyi yang dikawal secara dinamik sesuai untuk menonton filem pada waktu malam atau bagi muzik latar yang tidak mengganggu.

Laraskan tahap kelantangan mikrofon

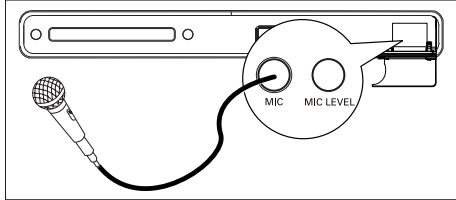

- 1 Sambung mikrofon (tidak dibekalkan) ke soket **MIC** pada unit ini.
- 2 Hidupkan output mikrofon. Lihat bab 'Tetapan mikrofon' untuk mendapatkan butiran.
- 3 Tekan **MIC LEVEL**.
↳ 'LEVEL XX' dipaparkan.
- 4 Laraskan kawalan kelantangan (atau tekan **VOL + -** berulang kali) untuk menetapkan tahap kelantangan mikrofon.
 - Nyanyi atau cakap melalui mikrofon untuk mencari tahap kelantangan yang anda kehendaki

Catatan

- Jika kawalan kelantangan tidak digunakan dalam masa 10 saat, fungsi kawalan kelantangan biasa disambungkan semula.

Matikan suara (batalkan suara)

- 1 Tekan **VOCAL** berulang kali sehingga 'VOICE CANCEL' dipaparkan.

Catatan

- Anda tidak boleh membatalkan output suara dari MP3, JPEG atau cakera SACD.

Tetapan mikrofon

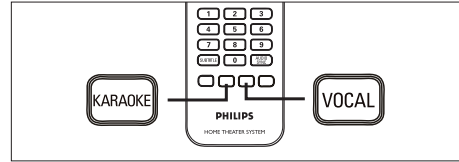

- 1 Hidupkan TV ke saluran tontonan yang betul bagi unit ini.
- 2 Tekan **KARAOKE**.
↳ Menu [**Tetapan Mic**] dipaparkan.
- 3 Pilih pilihan dan tukar tetapan, kemudian tekan **OK**.

[Mic]

Hidup atau matikan output mikrofon.

- [**Dihidupkan**] – hidupkan mikrofon.
- [**Dimatikan**] – matikan mikrofon.

[Volum Mic]

Tekan ▲▼ untuk menetapkan tahap kelantangan mikrofon lalai.

[Paras Gema]

Tekan ▲▼ untuk menetapkan tahap gema.

[Nada]

Tekan ▲▼ untuk menetapkan tahap nada yang sepadan dengan suara anda.

[Skor]





Pilih tahap skor pengedaran karaoke.

- [**Dimatikan**] – tiada paparan pengedaran skor.
- [**Asas**] – pengedaran asas.
- [**Pertengahan**] – pengedaran pertengahan.
- [**Lanjut**] – pengedaran lanjut.

- 4 Untuk keluar dari menu, tekan **KARAOKE**.

7 Laraskan tetapan

Bahagian ini menghuraikan pilihan tetapan yang pelbagai bagi unit ini.

Simbol	Pilihan
	[Tetapan Umum]
	[Tetapan Audio]
	[Tetapan Video]
	[Pilihan]

Persediaan umum

- 1 Tekan **OPTIONS**.
↳ Menu [**Tetapan Umum**] dipaparkan.
- 2 Tekan **▶**.
- 3 Buat pilihan, kemudian tekan **OK**.

Tetapan Umum	
	Kunci Cakera Kelam Paparan
	Bahasa Osd Penjimat Skrin
	Tidur Kod Vod DivX(R)
	

- Lihat penjelasan mengenai pilihan di atas pada halaman berikut.
- 4 Pilih tetapan, kemudian tekan **OK**.
 - Untuk kembali ke menu sebelumnya, tekan **BACK**.
 - Untuk keluar dari menu, tekan **OPTIONS**.

[Kunci Cakera]

Tetapkan sekatan mainan untuk cakera tertentu. Sebelum anda bermula, letakkan cakera ke dalam petak cakera (m40 cakera maksimum boleh dikunci).

- [**Kunci**] – hadkan akses ke cakera semasa. Kali seterusnya anda hendak memainkan cakera ini atau membuka kuncinya, anda perlu memasukkan kata laluan.
- [**Buka kunci**] – semua cakera boleh dimainkan.



Petua

- Untuk menetapkan atau menukar kata laluan anda, pergi ke [Preferences] > [Password].

[Kelam Paparan]

Tukar tahap kecerahan panel paparan supaya sesuai dengan pencahayaan di dalam bilik anda.

- [**100%**] – kecerahan biasa.
- [**70%**] – kecerahan sederhana.
- [**40%**] – paparan paling suram. LED dan ikon paparan tidak akan ditunjukkan.

[Bahasa OSD]

Pilih bahasa lalai bagi menu pada skrin.

[Penjimat Skrin]

Mati atau hidupkan mod gambar skrin. Ia membantu melindungi skrin TV daripada mengalami kerosakan disebabkan oleh pendedahan berlebihan kepada imej statik buat tempoh masa yang lama.

- [**Hidup**] – tetapkan gambar skrin supaya muncul setelah 5 minit tiada aktiviti (contohnya, dalam mod jeda atau berhenti).
- [**Mati**] – nyahdayakan mod gambar skrin.

[Tidur]

Beralih ke siap sedia secara automatik setelah masa pratetap.

- [**Dimatikan**] – nyahdayakan mod tidur.
- [**15, 30, 45, 60 min**] – pilih tempoh mengira detik sebelum ia beralih ke siap sedia.



Petua

- Anda boleh mengakses fungsi pemasa tidur secara langsung dengan menekan **SLEEP (TIDUR)** berulang kali pada kawalan jauh sehingga tempoh mengira detik dipaparkan pada panel paparan.

[VOD Kod DivX(R)]

Paparkan kod pendaftaran DivX®.



Petua

- Masukkan kod pendaftaran DivX unit ini apabila anda menyewa atau membeli video daripada www.divx.com/vod. Video DivX yang disewa atau dibeli melalui perkhidmatan DivX® VOD (Video Apabila Diminta) boleh dimainkan hanya pada peranti yang didaftarkan.

Persediaan Audio

- 1 Tekan **OPTIONS**.
↳ Menu [**Tetapan Umum**] dipaparkan.
- 2 Tekan ▼ untuk memilih [**Tetapan Audio**], kemudian tekan ►.
- 3 Buat pilihan, kemudian tekan **OK**.

Tetapan Audio	
	Volum Speaker
	Lengah Speaker
	HDMI Audio
	Upsampling CD
	Pnygrkn Audio

- 4 Lihat penjelasan mengenai pilihan di atas pada halaman berikut.
- 4 Pilih tetapan, kemudian tekan **OK**.
 - Untuk kembali ke menu sebelumnya, tekan **BACK**.
 - Untuk keluar dari menu, tekan **OPTIONS**.

[Volum Speaker]

Apabila semua pembesar suara tidak diletakkan pada jarak yang sama daripada kedudukan pendengaran, tukar tahap kelantangan pembesar suara supaya pembesar suara yang diletakkan lebih hampir kepada kedudukan pendengaran tidak akan berbunyi terlalu kuat.

1. Untuk mula, tekan **OK**.
2. Pilih pembesar suara dalam menu, kemudian tekan ◀▶ untuk melaraskan tahap kelantangan.
3. Tekan **OK** untuk mengesahkan dan keluar.



Petua

- Nada ujian dipancarkan daripada pembesar suara semasa melaraskan tahap kelantangan.

[Lengah Speaker]

Apabila pembesar suara tengah atau belakang diletakkan lebih hampir kepada kedudukan pendengaran daripada pembesar suara hadapan, tetapkan masa tunda untuk pembesar suara ini supaya output bunyi daripada semua pembesar suara tiba ke kedudukan pendengaran pada masa yang sama.

1. Untuk mula, tekan **OK**.
2. Pilih pembesar suara dalam menu, kemudian tekan ◀▶ untuk menetapkan masa tunda.
3. Tekan **OK** untuk mengesahkan dan keluar.



Petua

- Tetapkan 1ms bagi setiap 30cm antara pembesar suara dan kedudukan pendengaran.

[HDMI Audio]

Apabila anda menyambungkan unit Teater Rumah ini dan TV dengan kabel HDMI, pilih tetapan output audio untuk sambungan ini.

- [**Semua**] – bunyi dioutputkan melalui TV anda dan sistem pembesar suara ini. Jika format audio pada cakera tidak disokong, ia akan dicampur turun ke bunyi dua saluran (linear-PCM).
- [**Dimatikan**] – nyahdayakan output audio dari TV anda. Bunyi hanya dioutput melalui sistem pembesar suara ini.

[Upsampling CD]

Tukar CD muzik ke kadar pensampelan yang lebih tinggi menggunakan pemprosesan isyarat digital yang sofistikated untuk mendapatkan kualiti bunyi yang lebih baik.

- [**Dimatikan**] – matikan CD-upsampling.
- { **88.2 kHz (X2)** } – tukar kadar pensampelan CD dua kali ganda kadar yang asal.



Catatan

- Apabila anda tekan **SURROUND** untuk beralih ke mod berbilang saluran, ia mematikan ciri CD-upsampling secara automatik.

[Pnygrkn Audio]

Tetapkan masa tunda lalai untuk output audio apabila anda memainkan cakera video.

1. Untuk mula, tekan **OK**.
2. Pilih pembesar suara dalam menu, kemudian tekan ◀▶ untuk menetapkan masa tunda.
3. Tekan **OK** untuk mengesahkan dan keluar.

Persediaan video

- 1 Tekan **OPTIONS**.
↳ Menu [**Tetapan Umum**] dipaparkan.
- 2 Tekan ▼ untuk memilih  [**Tetapan Video**], kemudian tekan ►.
- 3 Buat pilihan, kemudian tekan **OK**.

Tetapan Video	
	Jenis TV
	Paparan TV
	Progresif
	Tetapan Gambar
	P'sediaan HDMI
	Kapsyen Tertutup

- Lihat penjelasan mengenai pilihan di atas pada halaman berikut.
- 4 Pilih tetapan, kemudian tekan **OK**.
 - Untuk kembali ke menu sebelumnya, tekan **BACK**.
 - Untuk keluar dari menu, tekan **OPTIONS**.

[Jenis TV]

Tukar tetapan ini hanya jika video tidak muncul dengan betul. Secara lalai, tetapan ini sepadan dengan tetapan yang paling biasa bagi TV di negara anda.

- [**PAL**] – bagi TV sistem PAL.
- [**NTSC**] – bagi TV sistem NTSC.
- [**Multi**] – bagi TV yang serasi dengan kedua-dua PAL dan NTSC.

[Paparan TV]

Pilih format skrin mengikut cara anda hendak gambar muncul pada TV anda.

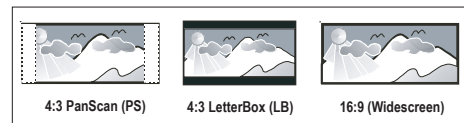

- [**4:3 Pan Scan**] – untuk TV biasa, paparan skrin ketinggian penuh dengan sisi dipotong.
- [**4:3 Peti Surat**] – untuk TV biasa, paparan 'skrin lebar' dengan bar hitam pada bahagian atas dan bawah.
- [**16:9 Skrin Lebar**] – untuk TV skrin lebar (nisbah bingkai 16:9).

[Progresif]

Jika TV anda boleh menyokong isyarat progresif, anda boleh aktifkan mod imbas progresif unit ini.

- [**Dihidupkan**] – menghidupkan mod imbas progresif.
- [**Dimatikan**] – menyahdayakan mod imbas progresif.



Petua

- Lihat bab 'Bermula - Hidupkan Imbas Progresif' untuk mendapatkan maklumat terperinci.

[Tetapan Gambar]

Pilih set tetapan warna gambar yang dipratetap atau suaikan tetapan peribadi anda.

- [**Standard**] – tetapan warna asal.
- [**Cerah**] – tetapan warna terang.
- [**Lembut**] – tetapan warna panas.
- [**Peribadi**] – suaikan tetapan warna. Tetapkan tahap kecerahan, kontras, seri warna dan penepuan warna dalam menu, kemudian tekan **OK**.

[P'sediaan HDMI]

Apabila anda menyambungkan unit Teater Rumah ini dan TV dengan kabel HDMI, pilih persediaan HDMI yang terbaik yang boleh disokong oleh TV anda.

- [**Format Skrin Luas**] – menentukan format skrin lebar untuk mainan cakera.

Pilihan	Perihalannya
[Amat Lebar]	Kedudukan tengah skrin diregangkan kurang daripada bahagian tepi. tetapan ini hanya berkenaan jika resolusi video ditetapkan pada 720p atau 1080i/p.
[Kotak Tiang 4:3]	Tiada regangan gambar. Bar hitam dipaparkan pada kedua-dua sisi skrin.
[Dimatikan]	Gambar akan dipaparkan mengikut format cakera.

Catatan

- Pilihan ini hanya tersedia jika anda menetapkan tetapan [**Paparan TV**] pada [**16:9 Skrin Lebar**].

- [**Video HDMI**] – pilih resolusi video yang serasi dengan kemampuan paparan TV anda.

Pilihan	Perihalannya
[Auto]	Ia mengesan dan memilih resolusi video yang paling disokong secara automatik.
[480p, 576p, 720p, 1080i, 1080p]	Pilih resolusi video yang disokong oleh TV anda dengan paling baik. Lihat manual TV untuk mendapatkan butiran.

Catatan

- Jika tetapan tidak serasi dengan TV anda, skrin kosong muncul. Tunggu selama 15 saat untuk pemulihan automatik atau beralih ke mod lalai seperti berikut:
1) Tekan **▲**. 2) Tekan **◀**. 3) Tekan **ZOOM**.

- [**EasyLink**] – mendayakan semua TV/peranti yang mematuhi HDMI CEC supaya bertindak balas atau memberi reaksi kepada arahan tertentu secara serentak dengan kawalan satu sentuhan.

Pilihan	Perihalannya
[TV Bangun Auto]	Ia membangkitkan TV anda secara automatik apabila anda menekan PLAY untuk menghidupkan kuasa unit ini dan memulakan mainan cakera (jika cakera video ditemui dalam petak cakera). <ul style="list-style-type: none">• Untuk menyahdayakan ciri ini, pilih [Off].
[Siap Sedia Sistem]	Bertindak balas ke arahan siap sedia dari lain-lain TV/peranti yang mematuhi HDMI CEC. <ul style="list-style-type: none">• Untuk menyahdayakan ciri ini, pilih [Decline].

[Kawalan Audio Sistem]

Mendayakan peralihan input audio ke peranti yang aktif dan mengoutputkan bunyi dari sistem pembesar suaranya secara automatik.

- Untuk mendayakan ciri ini, pilih [**On**]. Kemudian teruskan kepada [**Pemetaan Input HDMI**] untuk mengimbas dan memetakan semua peranti yang bersambung.

[Pemetaan input HDMI]

Petakan input audio ke TV/peranti yang bersambung dengan betul untuk mendayakan peralihan sumber input secara automatik.

1. Tekan **OK** untuk memulakan pengimbasan peranti.
2. Pilih input audio untuk dipetakan (cth AUX1, AUX2), kemudian tekan **▶**.
3. Pilih peranti yang betul yang disambungkan ke input audio ini, kemudian tekan **OK**.

Catatan

- TV anda dan lain-lain peranti bersambung mesti yang mematuhi dengan HDMI CEC.
- Anda mesti menghidupkan operasi HDMI CEC pada TV/peranti anda sebelum anda boleh menikmati kawalan EasyLink. Lihat manual TV/peranti anda untuk mendapatkan butiran.
- Philips tidak menjamin 100% kesalingfungsian dengan semua peranti yang mematuhi HDMI CEC.





[Kapsyen Tertutup]

Hidupkan atau matikan kapsyen paparan.

- [**Dihidupkan**] – tunjuk kesan bunyi dalam sari kata. Hanya berkenaan cakera yang disertai maklumat Closed Caption dan TV anda menyokong ciri ini.
- [**Dimatikan**] – nyahdayakan kapsyen tertutup.

Keutamaan

- 1 Tekan **OPTIONS**.
↳ Menu [**Tetapan Umum**] dipaparkan.
- 2 Tekan **▼** untuk memilih [**Pilihan**], kemudian tekan **▶**.
- 3 Buat pilihan, kemudian tekan **OK**.

Pilihan	
	Audio
	Sari Kata
	Menu Cakera
	Ibubapa
	PBC
	MP3/Jpeg Nav
	Kata Laluan
	Sarikata DivX ▼

- Lihat penjelasan mengenai pilihan di atas pada halaman berikut.
- 4 Pilih tetapan, kemudian tekan **OK**.
 - Untuk kembali ke menu sebelumnya, tekan **BACK**.
 - Untuk keluar dari menu, tekan **OPTIONS**.

[Audio]

Pilih bahasa audio lalai untuk DVD.

[Sari Kata]

Pilih bahasa sari kata lalai untuk DVD.

[Menu Cakera]

Pilih bahasa menu untuk DVD.

Catatan

- Jika bahasa yang telah anda tetapkan tidak tersedia pada cakera, cakera menggunakan bahasa lalainya sendiri.
- Untuk sesetengah DVD, bahasa sari kata/audio hanya boleh ditukar daripada menu cakera.
- Untuk memilih bahasa yang tidak disenaraikan di dalam menu, pilih [**Others**]. Kemudian semak senarai Kod Bahasa di belakang manual pengguna ini dan masukkan kod bahasa 4-digitnya masing-masing.

[Ibubapa]

Hadkan akses kepada DVD yang tidak sesuai untuk anak-anak anda. DVD jenis ini mesti dinilai dengan pengadaran.

1. Untuk mula, tekan **OK**.
2. Pilih tahap pengadaran dalam menu, kemudian tekan **OK**.
3. Tekan butang nombor untuk memasukkan kata laluan 6-digit anda.

Catatan

- DVD yang mempunyai tahap melebihi tahap yang telah anda tetapkan di dalam [**Parental**] memerlukan kata laluan untuk dimainkan.
- Pengadaran adalah bergantung pada negara. Untuk membolehkan semua cakera dimainkan, pilih '8'.
- Sesetengah DVD mempunyai kadar dicetak padanya tetapi tidak dirakam dengan kadar. Fungsi ini tidak memberi kesan pada DVD sedemikian.

Petua

- Untuk menetapkan atau menukar kata laluan anda, pergi ke [**Preferences**] > [**Password**].

[PBC]

Bagi VCD/SVCD yang dirakam dengan PBC (kawalan main balik), anda boleh mengakses kandungan cakera melalui menu interaktif.

- [**Dihidupkan**] – menu indeks dipaparkan apabila anda memuatkan cakera untuk dimainkan.
- [**Dimatikan**] – langkau menu dan mula bermain daripada tajuk pertama.

[MP3/JPEG Nav]

Mati atau hidupkan paparan folder MP3/WMA apabila anda memainkan media yang mengandungi fail MP3/WMA..

- [**Tanpa Menu**] – paparkan semua fail.
- [**Dengan Menu**] – paparkan folder fail MP3/WMA.

[Kata Laluan]

Ikut arahan pada TV untuk menetapkan atau menukar kata laluan untuk cakera berkunci dan untuk memainkan DVD tersekat.

Tukar Kata Laluan	
Kata Laluan Lama	<input type="text"/>
Kata Laluan Baru	<input type="text"/>
Sahkan Kata Laluan	<input type="text"/>
<input type="button" value="OK"/>	

1. Tekan **butang nombor** untuk memasukkan '136900' atau kata laluan 6-digit anda yang terakhir ditetapkan di medan [**Kata Laluan Lama**].
2. Masukkan kata laluan baru di medan [**Kata Laluan Baru**].
3. Masukkan kata laluan baru semula di
4. medan [**Sahkan Kata Laluan**].
5. Tekan **OK** untuk keluar daripada menu.



Catatan

- Jika anda terlupa kata laluan 6-digit anda, masukkan '136900' sebelum anda menetapkan kata laluan baru.

[Sarikata DivX]

Pilih set aksara yang menyokong sari kata DivX.

[Standard]	Bahasa Inggeris, Ireland, Denmark, Estonia, Finland, perancis, Jerman, Itali, Portugal, Luxembourg, Norway (Bokmål and Nynorsk), Sepanyol, Sweden, Turki
---------------------	--

[Eropah Tengah]	Bahasa Poland, Czech, Slovak, Albania, Hungari, Slovenia, Croat, Serbia (skrip Latin), Romania
--------------------------	--

[Cyril]	Bahasa Belarusia, Bulgaria, Ukraina, Macedonia, Russia, Serbia
------------------	--

[Greek]	Greek
------------------	-------

[Hebrew]	Hebrew
-------------------	--------

[Chinese (Simp)]	Cina Mudah
---------------------------	------------

[Korea]	Bahasa Korea
------------------	--------------



Catatan

- Pastikan fail sari kata mempunyai nama fail yang sama seperti fail filem. Jika, contohnya, nama fail filem ialah 'Movie.avi', maka anda perlu namakan fail teks sebagai 'Movie.sub' atau 'Movie.srt'.

[Sarikata Di]

Tetapkan semula semua tetapan unit ini kepada tetapan lalai kilang, kecuali tetapan [**Kunci Cakera**], [**Kata Laluan**] dan [**Ibubapa**].

[Maklumat versi]

Paparkan versi perisian unit ini.



Petua

- Maklumat ini diperlukan apabila anda hendak tahu sama ada versi perisian yang terbaru tersedia di tapak web Philips yang anda mungkin muat turun dan pasang pada unit Teater Rumah ini.





8 Maklumat tambahan

Perisian naik taraf

Philips menyediakan naik taraf perisian untuk memastikan unit ini serasi dengan format yang terbaru.

Untuk menyemak kemas kinian, bandingkan versi perisian semasa unit ini dengan versi perisian yang terkini yang tersedia di tapak web Philips.

1 Tekan **OPTIONS**.

Pilihan	
	Menu Cakera ▲
	Ibubapa
	PBC
	MP3/Jpeg Nav
	Kata Laluan
	DivX Subtitle
	Sarikata Di
	Maklumat versi

- 2 Pilih [**Pilihan**] > [**Maklumat versi**], kemudian tekan **OK**.
- 3 Tulis nombor versi, kemudian tekan **OPTIONS** untuk keluar dari menu.
- 4 Pergi ke www.philips.com/support untuk menyemak versi perisian yang terkini yang tersedia untuk unit ini.
- 5 Jika versi perisian terkini lebih tinggi daripada versi perisian unit ini, muat turunnya dan simpan pada CD-R atau pemacu flash USB

- 6 Masukkan CD-R atau pemacu denyar USB pada unit Teater Rumah ini.
- 7 Tekan **DISC** atau **USB**, kemudian ikut arahan pada TV untuk mengesahkan operasi naik taraf.

Catatan

- Jangan keluarkan CD-R atau USB apabila naik taraf perisian sedang dijalankan.

- 8 Sebaik sahaja kemas kini perisian telah tamat, ia dimatikan ke mod siap sedia secara automatik.

Catatan

- Kami mengesyorkan anda memutuskan sambungan kord kuasa selama beberapa saat dan menyambungkannya semula untuk but semula sistem.

Penjagaan

Bersihkan cakera

Awas!

- Jangan gunakan pelarut seperti benzena, pencair, pembersih komersil atau semburan anti statik yang dimaksudkan untuk cakera.

Lap cakera dengan kain pembersih mikrogentian dari tengah ke tepi, menggunakan pergerakan lurus.

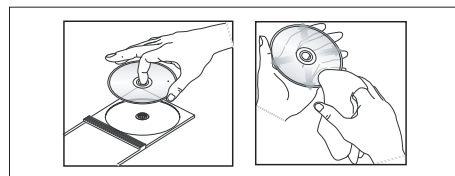

Spesifikasi



Catatan

- Spesifikasi dan reka bentuk tertakluk kepada perubahan tanpa notis.

Aksesori yang dibekalkan

- Panduan Permulaan Ringkas
- Kabel video komposit
- Kawalan jauh dan bateri
- Subwufufer
- 1 pembesar suara tengah, 2 pembesar suara hadapan dan 2 pembesar suara belakang
- Kabel pembesar suara/subwufufer (HTS3569)
- Kabel kuasa
- Antena wayar FM

AMPLIFIER

- Jumlah output keseluruhan (Mod Teater Rumah): 1000W
- Respons frekuensi: 180 Hz~18 kHz / ± 3 dB
- Nisbah Isyarat- ke-bunyi: > 60 dB (A-diberatkan)
- Sensitiviti Input
- AUX: 400 mV
- MP3 LINK: 400 mV

Cakera

- Jenis Laser: Semiconductor
- Garis pusat cakera: 12cm / 8cm
- Penyahkodan video: MPEG1/ MPEG2 / DivX / DivX Ultra
- Video DAC: 12 bit
- Sistem isyarat: PAL / NTSC
- Video S/N: 56 dB
- Audio DAC: 24 bits / 96 kHz
- Respons frekuensi: 4 Hz - 20 kHz (44.1 kHz)
4 Hz - 22 kHz (48 kHz)
4 Hz - 44 kHz (96 kHz)
- PCM: IEC 60958
- Dolby Digital, DTS: IEC60958, IEC61937

RADIO

- Julat talaan: FM 87.5-108 MHz (50/100 kHz),
- Sensitiviti senyapan 26 dB: FM 22 dBf
- Nisbah penolakan IF: FM 60 dB
- Nisbah isyarat ke bunyi: FM 50 dB
- Herotan harmonik: FM 3%
- Respons frekuensi: FM 180 Hz~10 kHz / ± 6 dB

- Pemisahan stereo: FM 26 dB (1 kHz)
- Ambang Stereo: FM 29 dB

USB

- Keserasian: USB Kelajuan tinggi (2.0)
- Sokongan Kelas: UMS (Kelas Penyimpanan Massa USB), MTP (Protokol Pemindahan Media)

Unit utama

- Bekalan kuasa: 110-127 V / 220-240 V,
- ~50-60 Hz switchable
- Penggunaan kuasa: 180W
- Dimensi (LxTxK): 435 x 58 x 360 (mm)
- Berat: 4.04 kg

Pembesar suara

- Sistem: satelit julat penuh
- Impedans pembesar suara: 3 ohm (tengah),
6 ohm (Hadapan/Belakang)
- Pemacu pembesar suara:
 - Tengah: 2x 2.5" wufer + 1 x 2" twiter
 - Hadapan/Belakang: 3" julat penuh
- Respons frekuensi: 150 Hz – 20 kHz
- Untuk HTS3565:
 - Dimensi (LxTxK):
 - Tengah: 440 x 105 x 75 (mm)
 - Hadapan/Belakang: 103 x 203 x 71 (mm)
 - Berat
 - Tengah: 1.39 kg
 - Hadapan/Belakang: 0.56 kg
- Untuk HTS3569:
 - Dimensi (LxTxK):
 - Tengah: 440 x 105 x 75 (mm)
 - Hadapan/Belakang: 262 x 1199 x 264 (mm)
 - Berat:
 - Tengah: 1.43 kg
 - Hadapan/Belakang: 3.29 kg

Subwufufer

- Impedans: 3 ohm
- Pemacu pembesar suara: 203 mm (8") wufer
- Respons frekuensi: 40 Hz – 150 Hz
- Untuk HTS3565:
 - Dimensi (LxTxK): 163 x 363 x 369 (mm)
 - Berat: 5.08 kg
- Untuk HTS3569:
 - Dimensi (LxTxK): 240 x 352 x 360 (mm)
 - Berat: 5.08Kg

9 Menyelesaikan masalah



Amaran!

- Risiko kejutan elektrik. Jangan keluarkan sarung kes ini.

Supaya jaminan tetap sah, jangan cuba baiki sistem ini sendiri.

Jika anda menghadapi masalah semasa menggunakan unit ini, periksa perkara-perkara berikut sebelum meminta bantuan servis. Jika masalah tetap tidak dapat diselesaikan, daftarkan produk anda dan dapatkan sokongan di www.philips.com/welcome.

Unit utama

Butang pada unit ini tidak berfungsi.

- Putuskan sambungan unit ini daripada alur keluar kuasa selama beberapa minit, kemudian sambung semula.

Gambar

Tiada gambar.

- Rujuk kepada manual TV anda untuk pemilihan saluran input video yang betul. Tukar saluran TV hingga anda lihat skrin DVD.
- Tekan **DISC**.
- Jika perkara ini berlaku semasa anda menghidupkan tetapan imbas progresif atau menukar tetapan jenis TV, anda perlu beralih ke mod lalainya:
 1. Tekan untuk membuka petak cakera.
 2. Tekan .
 3. Tekan **AUDIO SYNC** (untuk imbas progresif) atau **SUBTITLE** (untuk jenis TV).

Tiada gambar pada sambungan HDMI.

- Periksa sama ada kabel HDMI rosak. Gantikan kabel HDMI yang baru.
- Jika ini berlaku semasa anda menukarkan resolusi video HDMI, anda perlu beralih ke mod lalainya:
 1. Tekan untuk membuka petak cakera.
 2. Tekan .
 3. Tekan **ZOOM**.

Bunyi

- | | |
|----------------------------------|---|
| Tiada bunyi. | <ul style="list-style-type: none">• Pastikan kabel audio disambungkan dan tekan sumber input yang betul (contohnya, AUX / MP3 LINK, USB) untuk memilih peranti yang anda hendak mainkan. |
| Tiada bunyi pada sambungan HDMI. | <ul style="list-style-type: none">• Anda mungkin tidak mendengar sebarang bunyi daripada output HDMI jika peranti yang bersambung tidak mematuhi HDCP atau hanya serasi DVI. |
| Tiada bunyi dari program TV. | <ul style="list-style-type: none">• Sambungkan kabel audio dari input AUDIO pada unit ini ke output AUDIO pada TV anda. Kemudian tekan AUX / MP3 LINK berulang kali untuk memilih sumber input audio yang sepadan. |

Main

- | | |
|---|--|
| Fail video DivX tidak boleh dimainkan. | <ul style="list-style-type: none">• Pastikan bahawa fail DivX dikodkan menurut 'Profil Teater Rumah' dengan pengekod DivX.• Pastikan fail video DivX lengkap. |
| Nisbah aspek skrin tidak sejajar dengan tetapan paparan TV. | <ul style="list-style-type: none">• Nisbah aspek telah ditetapkan pada DVD |
| Sari kata DivX tidak dipaparkan dengan betul. | <ul style="list-style-type: none">• Pastikan nama fail sari kata sama dengan nam afilem.• Pilih set aksara yang betul.<ol style="list-style-type: none">1. Tekan OPTIONS.2. Tekan ►, kemudian pilih [Sarikata DivX] dalam menu.3. Pilih set aksara yang menyokong sari kata. |
| Kandungan pemacu flash USB tidak boleh dibaca. | <ul style="list-style-type: none">• Format pemacu denyar USB tidak serasi dengan unit ini.• Pemacu diformatkan dengan sistem fail yang berlainan yang tidak disokong oleh unit ini (cth. NTFS). |

10 Glosari

Nisbah aspek

Nisbah aspek merujuk kepada nisbah panjang ke ketinggian skrin TV. Nisbah standard TV adalah 4:3, sementara nisbah TV definisi tinggi atau lebar adalah 16:9. Kotak huruf membenarkan anda untuk menikmati gambar dengan perspektif lebih lebar pada skrin standard 4:3.

DivX

Kod DivX adalah teknologi pemampatan video berasaskan MPEG-4 yang dilindungi paten yang masih menunggu kelulusan, dibangunkan oleh DivX Networks, Inc., yang boleh mengecilkan video digital menjadi saiz yang cukup kecil untuk dihantar melalui internet, sementara mengekalkan kualiti visual yang tinggi.

Dolby Digital

Sistem bunyi surround yang dibangunkan oleh Dolby Laboratories mengandungi sehingga enam saluran audio digital (hadapan kiri dan kanan, surround kiri dan kanan, tengah dan subwufur).

HDMI

Antara Muka Multimedia Definisi Tinggi (HDMI) adalah antara muka digital kelajuan tinggi yang boleh memindahkan video definisi tinggi dan audio berbilang saluran digital yang tidak dimampatkan. Ia menghantar gambar dan kualiti bunyi yang sempurna, dilengkapkan dengan bebas daripada hingar. HDMI adalah serasi-undur sepenuhnya dengan DVI.

Seperti yang diperlukan oleh standard HDMI, menyambungkan ke produk HDMI atau DVI tanpa HDCP (Perlindungan Kandungan Digital Jalur Lebar Tinggi) akan menyebabkan tiada output Video atau Audio.

HDCP

Perlindungan Kandungan Digital lebar jalur Tinggi adalah spesifikasi yang menyediakan penghantaran kandungan digital dengan selamat antara peranti yang berlainan (untuk mengelakkan hak cipta yang tidak dibenarkan).

JPEG

Format gambar pegun digital yang biasa. Sistem mampat data gambar pegun yang dicadangkan oleh Joint Photographic Expert Group, yang menonjolkan pengurangan kualiti imej yang sedikit walaupun nisbah mampatannya tinggi. Fail dikenal pasti oleh sambungan fail mereka 'JPG atau JPEG'.

MP3

Format fail dengan sistem mampatan data bunyi. 'MP3' adalah singkatan bagi Motion Picture Experts Group 1 (atau MPEG-1) Audio Layer3. Dengan menggunakan format MP3, satu CD-R atau CD-RW boleh mengandungi kira-kira 10 kali lebih banyak data berbanding CD biasa. Fail dikenali dengan lanjutan failnya '.MP3'.

MPEG

Kumpulan Pakar Gambar Filem. Koleksi sistem mampat bagi audio digital dan video.

PBC

Kawalan Main Balik. Sistem menavigasi Video CD/Super VCD melalui menu skrin yang dirakamkan pada cakera. Anda boleh menikmati main semula yang interaktif dan mencari.

PCM

Modulasi Kod Denyutan. Sistem pengekodan audio digital.

Imbas Progresif

Imbas progresif memaparkan dua kali ganda bilangan rangka setiap saat berbanding sistem TV biasa. Ia menawarkan resolusi dan kualiti gambar yang tinggi.

WMA

Windows Media™ Audio. Merujuk kepada teknologi mampat audio yang telah dibangunkan oleh Microsoft Corporation. Data WMA boleh dikodkan dengan menggunakan Windows Media Player versi 9 atau Windows Media Player untuk Windows XP. Fail dikenali dengan lanjutan failnya 'WMA'.

11 Language code

Abkhazian	6566	Inupiaq	7375	Pushto	8083
Afar	6565	Irish	7165	Russian	8285
Afrikaans	6570	Íslenska	7383	Quechua	8185
Amharic	6577	Italiano	7384	Raeto-Romance	8277
Arabic	6582	Ivrit	7269	Romanian	8279
Armenian	7289	Japanese	7465	Rundi	8278
Assamese	6583	Javanese	7486	Samoan	8377
Avestan	6569	Kalaallisut	7576	Sango	8371
Aymara	6589	Kannada	7578	Sanskrit	8365
Azerhajani	6590	Kashmiri	7583	Sardinian	8367
Bahasa Melayu	7783	Kazakh	7575	Serbian	8382
Bashkir	6665	Kernewek	7587	Shona	8378
Belarusian	6669	Khmer	7577	Shqip	8381
Bengali	6678	Kinyarwanda	8287	Sindhi	8368
Bihari	6672	Kirghiz	7589	Sinhalese	8373
Bislama	6673	Komi	7586	Slovensky	8373
Bokmål, Norwegian	7866	Korean	7579	Slovenian	8376
Bosanski	6683	Kuanyama; Kwanyama	7574	Somali	8379
Brezhoneg	6682	Kurdish	7585	Sotho; Southern	8384
Bulgarian	6671	Lao	7679	South Ndebele	7882
Burmese	7789	Latina	7665	Sundanese	8385
Castellano, Español	6983	Latvian	7686	Suomi	7073
Catalán	6765	Letzeburgesch;	7666	Swahili	8387
Chamorro	6772	Limburgan; Limburger	7673	Swati	8383
Chenchen	6769	Lingala	7678	Svenska	8386
Chewa; Chichewa; Nyanja	7889	Lithuanian	7684	Tagalog	8476
中文	9072	Luxembourgish;	7666	Tahitian	8489
Chuang; Zhuang	9065	Macedonian	7775	Tajik	8471
Church Slav; Slavonic	6785	Malagasy	7771	Tamil	8465
Chuvash	6786	Magyar	7285	Tatar	8484
Corsican	6779	Malayalam	7776	Telugu	8469
Česky	6783	Maltese	7784	Thai	8472
Dansk	6865	Manx	7186	Tibetan	6679
Deutsch	6869	Maori	7773	Tigrinya	8473
Dzongkha	6890	Marathi	7782	Tonga (Tonga Islands)	8479
English	6978	Marshallese	7772	Tsonga	8483
Esperanto	6979	Moldavian	7779	Tswana	8478
Estonian	6984	Mongolian	7778	Türkçe	8482
Euskara	6985	Nauru	7865	Turkmen	8475
Ελληνικά	6976	Navaho; Navajo	7886	Twi	8487
Faroese	7079	Ndebele, North	7868	Uighur	8571
Français	7082	Ndebele, South	7882	Ukrainian	8575
Frysk	7089	Ndonga	7871	Urdu	8582
Fijian	7074	Nederlands	7876	Uzbek	8590
Gaelic; Scottish Gaelic	7168	Nepali	7869	Vietnamese	8673
Gallegan	7176	Norsk	7879	Volapuk	8679
Georgian	7565	Northern Sami	8369	Walloon	8765
Gikuyu; Kikuyu	7573	North Ndebele	7868	Welsh	6789
Guarani	7178	Norwegian Nynorsk;	7878	Wolof	8779
Gujarati	7185	Occitan; Provençal	7967	Xhosa	8872
Hausa	7265	Old Bulgarian; Old Slavonic	6785	Yiddish	8973
Herero	7290	Oriya	7982	Yoruba	8979
Hindi	7273	Oromo	7977	Zulu	9085
Hiri Motu	7279	Ossetian; Ossetic	7983		
Hrwatski	6779	Pali	8073		
Ido	7379	Panjabi	8065		
Interlingua (International)	7365	Persian	7065		
Interlingue	7365	Polski	8076		
Inuktitut	7385	Português	8084		

New Zealand - Guarantee and Service for New Zealand

Thank-you for purchasing this quality Philips product.

Philips New Zealand Ltd guarantees this product against defective components and faulty workmanship for a period of 12 months. Any defect in materials or workmanship occurring within 12 months from the date of purchase subject to the following conditions will be rectified free of charge by the retailer from whom this product was purchased.

Conditions

1. The product must have been purchased in New Zealand. As proof of purchase, retain the original sales docket indicating the date of purchase.
2. The guarantee applies only to faults caused by defective components, or faulty workmanship on the part of the manufacturer.
3. The guarantee does not cover failures caused by misuse, neglect, normal wear and tear, accidental breakage, use on the incorrect voltage, use contrary to operating instructions, or unauthorised modification to the product or repair by an unauthorised technician.
4. Reasonable evidence (in the form of a sales docket) must be supplied to indicate that the product was purchased no more than 12 months prior to the date of your claim.
5. In the event of a failure, Philips shall be under no liability for any injury, or any loss or damage caused to property or products other than the product under guarantee.

This guarantee does not prejudice your rights under common law and statute, and is in addition to the normal responsibilities of the retailer and Philips.

How to claim

Should your Philips product fail within the guarantee period, please return it to the retailer from whom it was purchased. In most cases the retailer will be able to satisfactorily repair or replace the product.

However, should the retailer not be able to conclude the matter satisfactorily, or if you have other difficulties claiming under this guarantee, please contact

**The Guarantee Controller
Philips New Zealand Ltd.**

P.O. Box 41.021

Auckland

☎ **(09) 84 94 160**

fax ☎ **(09) 84 97 858**

AUSTRALIA - Philips Manufacturers Warranty for Australia only

These Warranty conditions are valid for the following consumer electronics products: Colour Televisions, Projection TV, Plasma & LCD TV, DVD Players, DVD Recorders, DVD Recorders with HDD, Personal Video Recorders, Audio Systems, Home Theatre systems, Digital Set Top Box, Digital Photo Display, MP3 players & Portable Audio products.

The benefits given to the purchaser by this warranty are in addition to all other rights and remedies, which the purchaser has in respect of the product under the Trade Practices Act or other Commonwealth or State Law.

Philips Consumer Electronics warrants its products to the purchaser as follows and subject to the stated conditions.

1 Year Free Repair Service – at Philips ASC

Colour Television, Plasma Television, LCD Television, Projection Television, DVDR/VCR Combo, DVD Recorder with Hard Drive, Personal Video Recorder, LCD Projector, Wireless Audio System, Audio System, Home Theatre System & Digital Photo Display (Photo Frame) & Digital Set-Top-Box.

1 Year Free Replacement – at your Retailer

Portable Audio, MP3 players, DVD Players, DVD/VCR Combo Players, DVD Recorders without HDD & Portable DVD/LCD players.

Conditions of Repair Warranty

1. All claims for warranty service should be made to your nearest Philips Authorised Service Centre or the Philips Technology Care Centre. Reasonable evidence of date of purchase must be provided.
2. This warranty extends only to defects in material or workmanship occurring under normal use of the product when operated in accordance with the instructions.
3. If a replacement product is supplied under the repair policy, it is warranted for the remainder of the warranty period of the original purchased product only.
4. Home service is provided only within the normal service area of one of our recommended Authorised Service Centres (ASC). It will be provided for television receivers only with a screen size of 67cms or above (product includes CRT, LCD TV, PTV, and Plasma TV). Televisions with screen sizes less than 67 cms and all other product types are to be taken or sent by the consumer to the workshop of your nearest Authorised Service Centre, at the Consumer's expense.
5. This Manufacturers Warranty is limited to 3 months for the above listed Consumer Electronics Products if used in commercial applications.
6. Philips may, at its discretion choose to replace rather than repair any product covered by this warranty.
7. Product accessories are covered by the same warranty period. Please contact the Philips Technology Care Centre for free replacement of faulty accessories.
8. This Manufacturers Warranty is neither transferable nor valid in countries other than Australia.

This warranty does not cover:

- a) Mileage or travel outside the normal service area covered by selected Authorised Service Centre.
- b) Service costs arising from failure to correctly adjust the controls of the product or to observe the instructions, or inspections that reveal that the product is in normal working order.
- c) Product failures caused by misuse, neglect, accidental breakage, transit damage, inexpert repairs or modification by un-authorised persons, external fires, lightning strikes, floods, vermin infestation or liquid spillage.
- d) Cleaning of video or audio heads.
- e) Inadequate receiving antennae.
- f) Replacement of worn or used batteries or other consumables.
- g) Consumer products used in commercial applications (This warranty is limited to 3 months only)
- h) Second hand products.

The conditions contained in this warranty card replace and override the provision of the Philips World-Wide Guarantee for products purchased in Australia and used in Australia.

Version 9: 1 February 2007

Warranty valid for all new products purchased after 1st January 2007

1

Philips Consumer Electronics a division of **Philips Electronics Australia Limited** ABN 24 008 445 743,
Level 1, 65 Epping Road NORTH RYDE NSW 2113.

Service is provided through more than 100 accredited Authorised Service Centres throughout Australia.
For direct contact with the nearest recommended Authorised Service Centre in capital & regional cities/towns

Authorised Service Centre Network

1300 361 392

Customer support is provided in Australia by our trained call centre staff
For assistance with product features and specifications, please call

Technology Care Centre

1300 363 391

**Please record the following information for your records and keep in a safe place.
We recommend retaining your purchase receipt to assist with any warranty claim**

Model number :

Serial number :

Date of purchase :

Retailer :

Version 9: 1 February 2007

Warranty valid for all new products purchased after **1st January 2007**

WARRANTY

This APPARATUS IS covered under warranty against any defect arising out of faulty or defective material or workmanship for a period of 12 months from date of purchase.

Should a defect develop during the period of warranty, Philips Electronics India Limited undertakes to repair the apparatus free of charge through an Authorised Philips service Center. If the purchaser shifts his residence to other town, the warranty will be valid at the nearest Authorised Philips service Center.

This warranty is not valid in case:

1. The apparatus is not used according to this manual;
2. Defects are caused by improper or reckless use;
3. Any repair work are done by person other than Authorised Philips Service Center;
4. Any modification or alteration of any nature are made in the apparatus;
5. The serial number is tampered
6. This warranty form is not completed immediately after purchase.

Serial No.: _____
Bill No & Date of Purchase: _____
Purchaser's Name: _____
Location & Tel No: _____
Dealer's Name: _____
Location & Tel No: _____
Dealer's Stamp & Sign: _____

Maintenance Tips for your Home Theater System:

- Always keep a Disc loaded in your Home Theater System tray.
- Keep the home theater away from the dusty areas. Keep it covered with a dust cover.
- Clean your Home Theater System Lens after every 20 discs played.
 - Use the 2 brush Philips DVD Lens Cleaner SVC2520 for best results.
- Clean the CDs / VCD / DVD / MP3 CD before inserting in your Home Theater System.

"For unlimited listening pleasure use Philips earphones / headphones". Over 20 models to choose from

Philips Electronics India Limited

For any sales or service related queries:

Visit us on web at www.philips.com/support or

Call us on Tel. No.: 1860-180-1111 (BSNL / MTNL)*

011-6600-1111 (GSM / WLL)*

*"standard call rates apply"



© 2008 Koninklijke Philips Electronics N.V.
All right reserved

sgpy_0808/98-94_4