

PHILIPS

Boxă Soundbar

Seria 8000

TAB8507

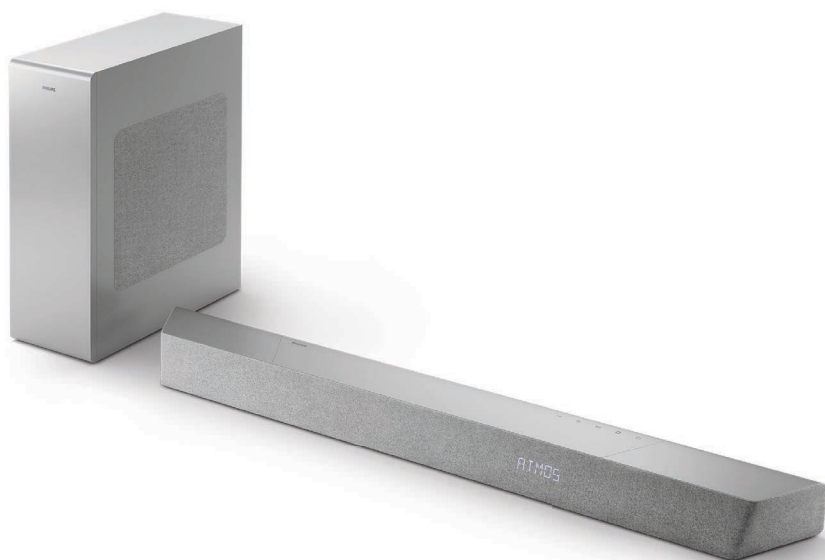

Manualul proprietarului

Înregistrați-vă produsul și solicitați asistență pe site-ul:
www.philips.com/support

Cuprins

1 Instrucțiuni importante de siguranță 3

Siguranță	3
Îngrijirea produsului	4
Protejarea mediului înconjurător	5
Declarație de conformitate	5
Ajutor și suport	6
Informații FCC	6

2 Boxa dvs. soundbar 7

Ce se află în ambalaj	7
Boxă Soundbar	8
Conectori	9
Subwoofer wireless	9
Telecomandă	10
Pregătirea telecomenzii	11
Amplasare	12
Montare pe perete	12

3 Conectare 13

Dolby Atmos®	13
Conectarea la mufa HDMI	14
Conectarea la mufa optică	15
Conectarea la mufa Audio in	15
Conectarea la sursa de alimentare	15
Sincronizarea cu subwooferul	16
Conectare la Wi-Fi (Operare wireless)	17
Conectați boxa soundbar la un televizor Philips cu Play-fi	19

4 Utilizarea boxei soundbar 20

Pornire și oprire	20
Selectarea modurilor	21
Reglarea volumului	21
Bucurați-vă de sunetul Dolby Atmos	21
Meniu de configurare	22
Redare de pe dispozitive Bluetooth	24
Ascultați un dispozitiv extern	25
Redare audio prin USB	26
Restabilire la setările din fabrică	26

5 Specificațiile produsului 27

6 Depanare 29

Mărci comerciale	32
------------------	----

1 Instrucțiuni importante de siguranță

Citiți și însușiți-vă instrucțiunile înainte de a utiliza produsul. Dacă deteriorările sunt cauzate de nerespectarea instrucțiunilor, garanția nu mai este valabilă.

Siguranță

Atenție la aceste simboluri de siguranță

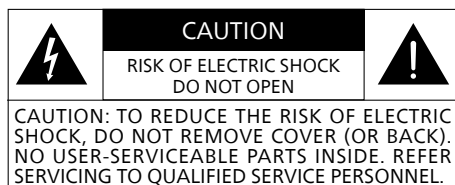

 Acesta este un dispozitiv din CLASA II, cu dublă izolație și fără protecție la împământare.

 Tensiune CA

 Urmați instrucțiunile din manual!

 **AVERTISMENT!**
Avertisment: Risc de șoc electric!

 Semnul de exclamare are rolul de a atenționa utilizatorul cu privire la prezența unor instrucțiuni de operare importante.

Pericol de electrocutare sau de incendiu!

- Înainte de a realiza sau de a aduce orice modificări conexiunilor, asigurați-vă că toate dispozitivele sunt deconectate de la priză.
- Nu expuneți niciodată produsul și accesoriile la ploaie sau la apă. Nu așezați niciodată în apropierea produsului recipiente cu lichide, cum ar fi vase. Dacă lichidele sunt vărsate pe sau în dispozitiv, deconectați-l imediat de la priză. Contactați serviciul Asistență clienți pentru verificarea produsului înainte de utilizare.
- Nu amplasați niciodată produsul și accesoriile în apropierea unei surse cu flacără deschisă sau în apropierea altor surse de căldură, inclusiv la lumina directă a soarelui.
- Nu introduceți niciodată obiecte în deschiderile pentru ventilație ale produsului sau în orice alte deschideri.
- Atunci când se utilizează fișa principală sau un conector de alimentare ca dispozitiv de deconectare, dispozitivul de deconectare va rămâne pregătit de funcționare.
- Bateria (setul de baterii sau bateriile instalate) nu trebuie expusă la căldură excesivă, cum ar fi: la soare, la flacără deschisă sau la alte surse de acest gen.
- Deconectați produsul de la priză înaintea furtunilor cu descărcări electrice.
- Când deconectați cablul de alimentare, trageți întotdeauna de ștecăr, niciodată de cablu.
- Utilizați produsul într-un climat tropical și/sau moderat.

Pericol de scurtcircuit sau de incendiu!

- Pentru identificare și valori nominale de alimentare, consultați plăcuța cu informații, amplasată în partea din spate sau inferioară a produsului.
- Înainte de a conecta produsul la priză, asigurați-vă că tensiunea de alimentare corespunde valorii înscrise pe spatele sau pe partea inferioară a produsului. Nu conectați niciodată produsul la priză, dacă tensiunea nu corespunde.

Pericol de vătămare corporală sau de deteriorare a produsului!

- Pentru montarea pe perete, acest produs trebuie să fie fixat în siguranță pe perete, conform instrucțiunilor de montare. Utilizați doar suportul de montare pe perete, furnizat (dacă este disponibil). Montarea necorespunzătoare pe perete poate duce la accidente, vătămări corporale sau deteriorări. Dacă aveți întrebări, contactați serviciul Asistență clienți, din țara dvs.
- Nu așezați niciodată produsul sau orice alt obiect pe cablurile de alimentare sau pe alte echipamente electrice.
- Dacă produsul este transportat la temperaturi de sub 5°C, despachetați produsul și așteptați până când temperatura acestuia ajunge la temperatura camerei, înainte de a-l conecta la priză.
- Unele componente ale acestui produs pot fi realizate din sticlă. Manipulați cu grijă pentru a evita vătămarea corporală și deteriorările.

Pericol de supraîncălzire!

- Nu instalați niciodată acest produs într-un spațiu închis. Lăsați întotdeauna un spațiu de cel puțin patru inci în jurul produsului, pentru ventilație. Asigurați-vă că perdelele sau alte obiecte nu acoperă niciodată fantele de ventilație ale produsului.

Pericol de contaminare!

- Nu amestecați bateriile (vechi cu noi sau carbon cu alcaline etc.).
- **ATENȚIE:** Pericol de explozie dacă bateriile sunt înlocuite incorect. Înlocuiți-o doar cu același tip sau cu echivalentul.
- Scoateți bateriile dacă s-au consumat sau dacă telecomanda nu va fi folosită o perioadă lungă de timp.
- Bateriile conțin substanțe chimice; acestea trebuie eliminate în mod corespunzător.



Notă

- Eticheta de clasificare este lipită pe partea inferioară sau pe spatele echipamentului.

Îngrijirea produsului

Pentru curățarea produsului, utilizați numai o cârpă din microfibre.

Protejarea mediului înconjurător

Depozitarea vechiului produs și a bateriei



Produsul este proiectat și fabricat din materiale și componente de înaltă calitate, care pot fi reciclate și reutilizate.



Acest simbol de pe un produs înseamnă că produsul este reglementat de Directiva europeană 2012/19/EU.



Acest simbol semnifică faptul că produsul conține baterii în conformitate cu Directiva Europeană 2013/56/EU și că nu pot fi eliminate împreună cu deșeurile menajere.

Informați-vă despre sistemul local de colectare separată pentru produse electrice, electronice și baterii. Respectați regulile locale și nu eliminați niciodată produsul și bateriile împreună cu deșeurile menajere. Eliminarea corectă a produselor și a bateriilor vechi ajută la prevenirea consecințelor negative asupra mediului și sănătății.

Scoaterea bateriilor de unică folosință

Pentru a scoate bateriile de unică folosință, consultați secțiunea privind instalarea bateriilor.

	AT	BE	BG	HR	CY	CZ	DK
	EE	FI	FR	DE	EL	HU	IE
	IT	LV	LT	LU	MT	NL	PL
	PT	RO	SK	SI	ES	SE	UK(NI)
UK							

RO Pentru dispozitivul 5G Wi-Fi

Dispozitivul care funcționează pe banda 5150–5350 MHz este destinat numai utilizării în interior, pentru a reduce potențialul de interferențe nocive cu sistemele de satelit mobil pe canal comun.

FR Pour un appareil Wi-Fi 5G

les dispositifs fonctionnant dans la bande 5150-5350 MHz sont réservés uniquement pour une utilisation à l'intérieur afin de réduire les risques de brouillage préjudiciable aux systèmes de satellites mobiles utilisant les mêmes canaux.

Declarație de conformitate

Acest produs respectă cerințele Comunității Europene cu privire la interferențele radio.

Prin prezenta, MMD Hong Kong Holding Limited declară că produsul este în conformitate cu cerințele esențiale și alte prevederi relevante ale Directivei RED 2014/53/EU și ale UK Radio Equipment Regulations SI 2017 No 1206. Declarația de conformitate se găsește pe site-ul www.philips.com/support.

Ajutor și suport

Pentru asistență extinsă, online, vizitați www.philips.com/support la:

- descărcați manualul de utilizare și ghidul de pornire rapidă
- vizionați tutoriale video (disponibile numai pentru modelele selectate)
- găsiți răspunsuri la cele mai frecvente întrebări (FAQs)
- trimiteți-ne o întrebare prin e-mail
- discutați pe chat cu reprezentantul nostru de asistență pentru clienți.

Urmați instrucțiunile de pe site pentru a selecta limba, apoi introduceți numărul modelului produsului.

În mod alternativ, puteți contacta serviciul Asistență clienți, din țara dvs. Înainte de a ne contacta, notați numărul modelului și numărul de serie al produsului dumneavoastră. Puteți găsi aceste informații pe spatele sau în partea inferioară a produsului.

Informații FCC

NOTĂ: Acest echipament a fost testat și s-a constatat că respectă limitele pentru un dispozitiv digital de clasă B, în conformitate cu Partea 15 din normele FCC. Aceste limite sunt concepute pentru a asigura o protecție rezonabilă împotriva interferențelor dăunătoare într-o instalație rezidențială. Acest echipament generează, utilizează și poate radia energie de frecvență radio și, dacă nu este instalat și utilizat în conformitate cu instrucțiunile, poate provoca interferențe nocive cu comunicațiile radio.

Cu toate acestea, nu există nicio garanție că nu vor apărea interferențe într-o anumită instalație. În cazul în care acest echipament provoacă interferențe dăunătoare la recepția radio sau televiziune, care pot fi determinate prin oprirea și pornirea echipamentului, utilizatorul este încurajat să încerce să remedieze interferența printr-una sau mai multe dintre următoarele măsuri:

- Reorientați sau mutați antena de recepție.
- Măriți distanța dintre echipament și receptor.
- Conectați echipamentul la o priză de pe un circuit diferit de cel la care este conectat receptorul.
- Consultați distribuitorul sau un tehnician radio / TV experimentat pentru ajutor.

Avertisment FCC&IC:

- Acest echipament ar trebui instalat și operat la o distanță de cel puțin 20 cm între radiator și corpul dumneavoastră.
- Modificările sau schimbările la această unitate, care nu sunt aprobate în mod expres de partea responsabilă cu conformitatea, ar putea anula autoritatea utilizatorului de a folosi echipamentul.

FCC & IC Attention

- Cet appareil est conforme à FCC et IC l'exposition aux rayonnements limites fixées pour un environnement non contrôlé. Cet appareil doit être installé et utilisé avec une distance minimale de 20 cm entre le radiateur et votre corps. Cet transmetteur ne doit pas être co-situé ou opérant en liaison avec toute autre antenne ou transmetteur.

- Des câbles blindés doivent être utilisés avec cet appareil pour assurer la conformité avec les limites de la classe B de la FCC. fonctionnement de l'appareil.

IC-Canada:

CAN ICES-003(B)/NMB-003(B)

Acest dispozitiv conține un emițător (emițătoare) / receptor (receptoare) scutit(e) de licență, care este (sunt) conform(e) RSS de scutire de licență al(e) Innovation, Science and Economic Development Canada. Funcționarea este supusă următoarelor două condiții:

1. Acest dispozitiv nu trebuie să provoace interferențe.
2. Acest dispozitiv trebuie să accepte orice interferențe, inclusiv interferență care ar putea cauza funcționarea nedorită a dispozitivului.

Avis d'Industrie Canada:

CAN ICES-003(B)/NMB-003(B)

L'émetteur/récepteur exempt de licence contenu dans le présent appareil est conforme aux CNR d'Innovation, Sciences et Développement économique Canada applicables aux appareils radio exempts de licence. L'exploitation est autorisée aux deux conditions suivantes :

1. L'appareil ne doit pas produire de brouillage;
2. L'appareil doit accepter tout brouillage radioélectrique subi, même si le brouillage est susceptible d'en compromettre le fonctionnement.

2 Boxa dvs. soundbar

Felicitări pentru achiziționare și bine ați venit la Philips! Pentru a beneficia pe deplin de asistența oferită de Philips, înregistrați-vă produsul pe site-ul www.philips.com/support.

Ce se află în ambalaj

Verificați și identificați articolele din pachet:

- Boxă Soundbar x 1
- Telecomandă (baterii AAA x 2) x 1
- Subwoofer wireless x 1
- Set de montare pe perete x 1
(Suport x2/Șuruburi pentru suport x2/ Șuruburi pentru montare pe perete x2/ Dibluri pentru perete x2)
- Ghid de pornire rapidă/card de garanție/fișă de siguranță x 1
- Șablon de montare pe perete x 1
- Cablu de alimentare * x 2

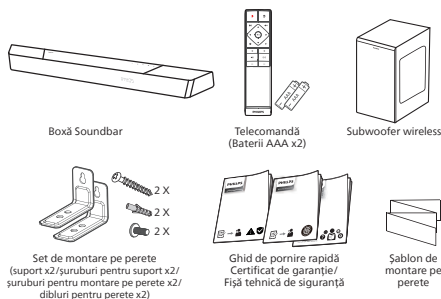

VDE BS	UL	TISI	CCC	VDE BS SAA
pentru Europa/ Marea Britanie	pentru SUA/ Canada	pentru Thailanda	pentru China	pentru Asia
TAB8507/10	TAB8507/37	TAB8507/67	TAB8507/93	TAB8507/98

- Cantitatea de cabluri de alimentare și tipul de fișă poate varia, în funcție de regiune
- Imaginile, ilustrațiile și desenele din acest manual al utilizatorului sunt doar pentru referință, produsul ar putea arăta diferit.

Boxă Soundbar

Această secțiune include o prezentare generală a boxei soundbar.

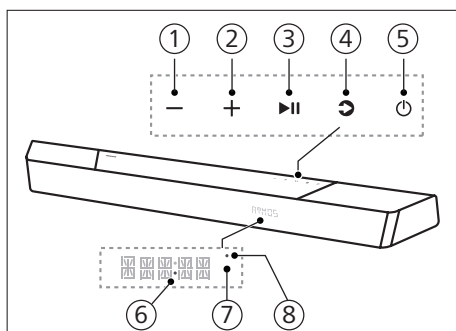

- Buton - (Volum)**
Reduceți volumul.
- Buton + (Volum)**
Măriți volumul.
- Buton ►|| (Redare/Pauză)**
Porniți, opriți sau continuați redarea.
- Buton ⏻ (Sursă)/Asociere Bluetooth**
 - Apăsați pentru a selecta o sursă de intrare pentru boxa soundbar.
 - În modul Bluetooth, apăsați și țineți apăsat timp de 3 secunde pentru a deconecta de la dispozitivele conectate în prezent prin Bluetooth și intrați în modul de asociere Bluetooth.

5 Buton ⏻ (Standby-Pornire)

Stare	Acțiune	Funcție
Pornită		Urmăriți starea sursei
Semi-Standby	Apăsați butonul ⏻ o dată	<ul style="list-style-type: none"> • Rețeaua Wi-Fi este conectată. • Acesta acceptă Play-fi și Airplay2, Chromecast, Spotify Connect, Works with Alexa.
Standby Eco	Apăsați și țineți apăsat ⏻ timp de 3 secunde	<ul style="list-style-type: none"> • Wi-Fi este dezactivat. • Produsul intră în modul consum redus de energie. • Repornirea sistemului va dura relativ mai mult timp.

- LED alimentare**
 - Devine alb când este în modul standby Eco (rețea deconectată).
- Senzor telecomandă / Panou de afișare**
- LED Wi-Fi**
Indicator LED Wi-Fi (portocaliu)

Stare LED	Stare
Luminează intermitent	Mod punct de acces (AP) Wi-Fi
Luminează intermitent de două ori	Mod configurare protejată Wi-Fi (WPS)
Luminează constant	Conectat/Asociat cu succes

Conectori

Această secțiune include o prezentare generală a conectorilor disponibili pe boxa dvs. soundbar.

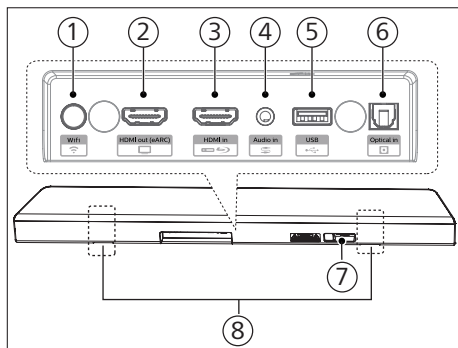

1 Buton (Configurare Wi-Fi)

- Porniți configurarea Wi-Fi pentru Play-fi.
- Apăsați și țineți apăsat butonul timp de 4 secunde pentru a activa modul WPS.
- Apăsați și țineți apăsat butonul timp de 8 secunde pentru a activa modul AP.

2 Mufă HDMI out (eARC) (Ieșire HDMI (eARC))

Portul acceptă caracteristica eARC/ARC HDMI, conectați la intrarea HDMI (eARC) de pe televizor.

3 Mufă HDMI in (Intrare HDMI)

Conectați-vă la dispozitive sursă HDMI, cum ar fi un DVD player, un Blu-ray Disc™ player sau o consolă de jocuri.

4 Audio in (Intrare audio)

Intrare audio, de exemplu, de la un player MP3 (mufă de 3,5 mm).

5 USB

- Conectați-vă la un dispozitiv de stocare USB pentru redarea fișierelor audio.
- Faceți upgrade la software-ul acestui produs.

6 Mufă Optical in (Intrare optică)

Conectați la o ieșire audio optică a televizorului sau a dispozitivului digital.

7 Mufă AC in ~ (Intrare CA ~)

Conectați la sursa de alimentare.

8 Slot pentru suport de perete

Subwoofer wireless

Această secțiune include o prezentare generală a subwooferului wireless.

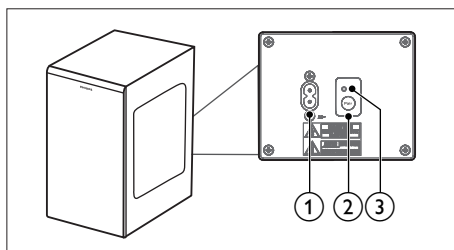

1 Mufă AC~

Conectați la sursa de alimentare.

2 Buton Pair (Asociere)

Apăsați și mențineți apăsat a intra în modul de sincronizare pentru subwoofer.

3 Indicatorul subwoofer-ului

Determinați starea pe baza indicatorului subwooferului wireless.



Stare LED	Stare
Luminare intermitentă rapidă	Subwoofer în mod de asociere
Luminează constant	Conectat/Asociat cu succes
Luminare intermitentă lentă	Conectarea/asocierea a eșuat

Telecomandă

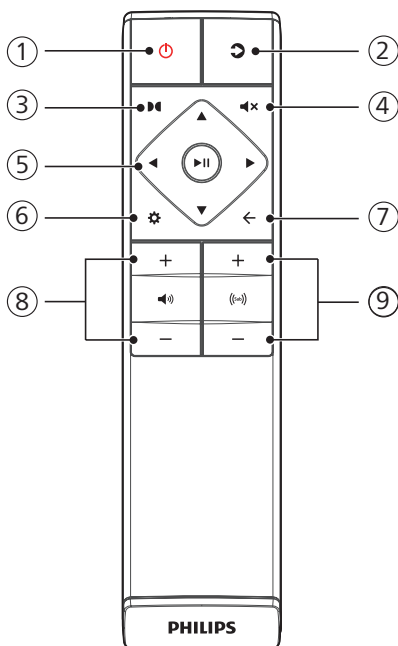
Această secțiune include o prezentare generală a telecomenzii.



① Buton (Standby-Pornire)

Stare	Acțiune	Funcție
Pornită		Urmăriți starea sursei
Semi-Standby	Apăsați butonul  o dată	<ul style="list-style-type: none">• Rețeaua Wi-Fi este conectată.• Acesta acceptă Play-fi și Airplay2, Chromecast, Spotify Connect, Works with Alexa.
Standby Eco	Apăsați și țineți apăsat  timp de 3 secunde	<ul style="list-style-type: none">• Wi-Fi este dezactivat.• Produsul intră în modul consum redus de energie.• Repornirea sistemului va dura relativ mai mult timp.

② (Sursă)

- Apăsați pentru a selecta o sursă de intrare pentru boxa soundbar.
- În modul Bluetooth, apăsați și țineți apăsat timp de 3 secunde pentru a deconecta de la dispozitivele conectate în prezent prin Bluetooth și intrați în modul de asociere Bluetooth.

③ (Dolby Atmos)

Selectați un nivel al efectului de înălțime pentru Dolby Atmos.

④ (Dezactivare sunet)

Dezactivați sunetul sau restabiliți volumul.

⑤ Butoane de navigare

(Stânga/Dreapta)

- Treceți la piesa anterioară sau următoare în modul USB/BT.
- Navigați la stânga/la dreapta în structura meniului.

▲/▼ (Sus/Jos)

- Navigați în sus/în jos în meniu.

▶II (Enter)

- Porniți, întrerupeți sau reluați redarea în modul USB/BT.
- Confirmați selecția.

6 ⚙️ (MENIU)

Accesați meniul de configurare.

7 ← (Ieșire)

- Ieșiți din meniu.
- Apăsați și țineți apăsat butonul timp de 10 secunde pentru a reseta modulul Wi-Fi al boxei soundbar la setările din fabrică.

8 🔊 +/- (volum sistem)

Creșteți/micșorați volumul sistemului.

9 ^(sub) +/- (volum subwoofer)

Creșteți/micșorați volumul subwoofer.

Pregătirea telecomenzii

- Telecomanda inclusă permite operarea unității de la distanță.
- Chiar dacă telecomanda este operată în raza de eficiență de 19,7 feet (6 m), este posibil să nu puteți controla boxa cu telecomanda dacă există obstacole între unitate și telecomandă.
- Dacă telecomanda este operată în apropierea altor dispozitive care generează raze infraroșu sau dacă în apropierea unității sunt utilizate alte dispozitive cu telecomandă care utilizează raze cu infraroșu, este posibil ca unitatea să nu funcționeze corect. De asemenea, este posibil ca celelalte dispozitive să nu funcționeze corect.

Înlocuirea bateriilor telecomenzii

Glisați pentru a scoate capacul compartimentului bateriei, inserați două baterii AAA (1,5V) cu polaritatea corectă, apoi glisați capacul compartimentului bateriei la loc.

- Capetele (+) și (-) ale bateriei trebuie să corespundă marcajelor (+) și (-) din compartimentul bateriilor.

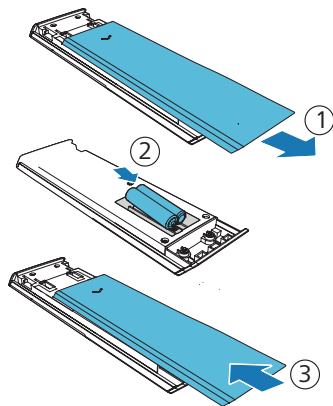

Precauții referitoare la baterii

- Inserați bateriile cu polaritatea pozitivă „+” și negativă „-” în locul corect.
- Utilizați baterii de același tip Nu utilizați tipuri diferite de baterii în același timp.
- Pot fi utilizate fie baterii reîncărcabile, fie baterii de unică folosință. Consultați măsurile de precauție de pe etichetele acestora.
- Aveți grijă la unghii atunci când scoateți capacul bateriilor și bateriile.
- Nu scăpați telecomanda.
- Nu permiteți lovirea telecomenzii de alte obiecte.
- Nu vărsați apă sau alte lichide pe telecomandă.

- Nu plasați telecomanda pe un obiect ud.
- Nu plasați telecomanda sub razele directe ale soarelui sau în apropierea unor surse excesive de căldură.
- Scoateți bateriile din telecomandă dacă nu o utilizați pe perioade lungi, deoarece poate surveni corodarea sau scurgeri, care pot duce la vătămări corporale și/sau prejudicii materiale și/sau incendii.
- Nu utilizați alte baterii decât cele specificate.
- Nu combinați baterii noi cu altele vechi.
- Nu reîncărcați niciodată o baterie, decât dacă este de tipul reîncărcabil.

Amplasare

Amplasați subwooferul la cel puțin 1 metru (3 ft) distanță de bara de sunet dvs. și la 10 centimetri distanță de perete. Pentru cele mai bune rezultate, amplasați subwooferul după cum se arată mai jos.

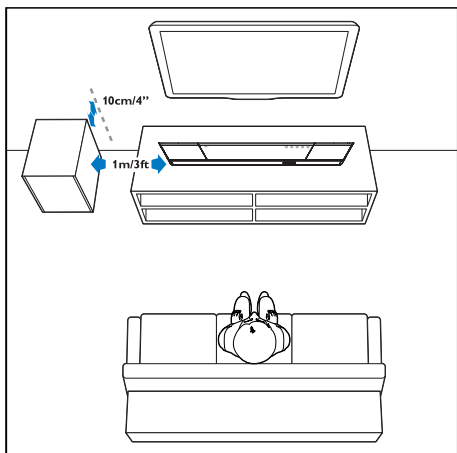

Montare pe perete

Notă

- Montarea necorespunzătoare pe perete poate duce la accidente, vătămări corporale sau deteriorări. Dacă aveți întrebări, contactați serviciul Asistență clienți, din țara dvs.
- Înainte de montarea pe perete, asigurați-vă că peretele poate susține greutatea boxei soundbar.
- Înainte de montarea pe perete, nu îndepărtați piciorușele din cauciuc de pe partea inferioară a boxei soundbar. În caz contrar, piciorușele din cauciuc nu vor mai putea fi așezate la loc.
- În funcție de tipul de perete pe care montați boxa soundbar, asigurați-vă că utilizați șuruburi de o lungime și un diametru adecvate.
- Verificați dacă portul USB de pe partea din spate a boxei soundbar este conectat la un dispozitiv USB. În cazul în care constatați că orice dispozitiv USB conectat afectează montarea pe perete, trebuie să utilizați alt dispozitiv USB de dimensiunea potrivită.

Lungime/Diametru șurub

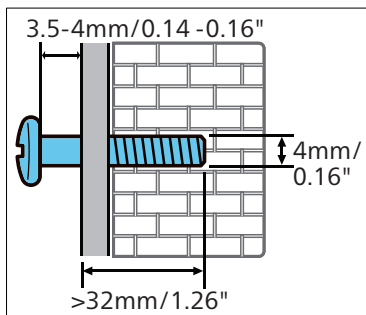

Înălțimea sugerată pentru montarea pe perete:

Vă recomandăm să montați televizorul înainte să montați boxa soundbar pe perete. Cu un televizor preinstalat, montați pe perete boxa soundbar la o distanță de 50mm/2,0" de partea inferioară a televizorului.

AVERTISMENT!

- Pentru a preveni vătămrile, acest aparat trebuie să fie bine fixat pe perete, conform instrucțiunilor de montare.
- Înălțimea sugerată pentru montarea pe perete: $\leq 1,5$ metri

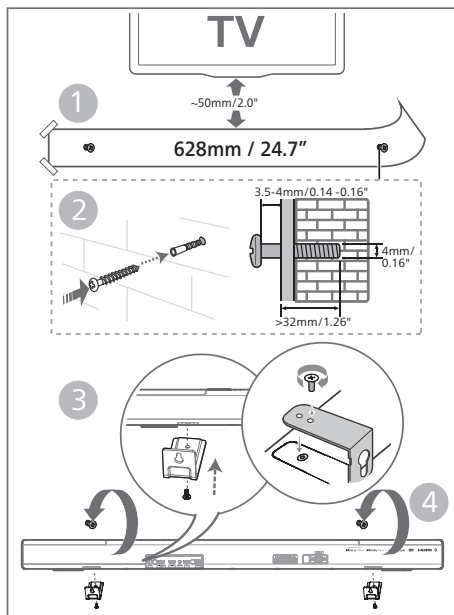

- 1 Faceți două găuri / paralele (aprox. 3-8 mm fiecare, în funcție de tipul de perete) în perete.
 - ↳ Distanța dintre găuri este: **628 mm / 24,7"**
 - ↳ Puteți utiliza șablonul de montare pe perete inclus pentru a determina poziția găurii atunci când faceți găurile în perete.
- 2 Fixați diblurile și șuruburile în găuri.
 - ↳ Asigurați-vă că lăsați un spațiu de **3,5 - 4 mm** între perete și capul șurubului.
- 3 Atașați consolele de perete(x2) în în partea posterioară a unității.
- 4 Agățați boxa soundbar de șuruburile de fixare.

3 Conectare

Această secțiune vă ajută să vă conectați boxa soundbar la televizor și la alte dispozitive și apoi să o configurați.

Notă

- Pentru identificare și valori nominale de alimentare, consultați plăcuța cu informații, amplasată în partea din spate sau inferioară a produsului.
- Înainte de a realiza sau de a aduce orice modificări conexiunilor, asigurați-vă că toate dispozitivele sunt deconectate de la priză.

Dolby Atmos®

Dolby Atmos vă oferă o experiență de ascultare imersivă, emițând sunet în spațiul tridimensional, cu toată bogăția, claritatea și forța sunetului Dolby. Pentru mai multe informații, vizitați dolby.com/technologies/dolby-atmos

Utilizați Dolby Atmos®

Dolby Atmos® este disponibil în modul HDMI. Pentru detalii despre conexiune, consultați secțiunea „Conexiune HDMI”.

- 1 Pentru a utiliza Dolby Atmos® în modul HDMI in/HDMI eARC/ARC, televizorul dvs. trebuie să fie compatibil cu Dolby Atmos®
- 2 Asigurați-vă că ați selectat „No Encoding” pentru fluxul de biți în ieșirea audio digitală a dispozitivului extern conectat (de exemplu, player DVD Blu-ray, televizor etc.).
- 3 Când intrați în formatul Dolby Atmos/ Dolby Digital/PCM, boxa soundbar va afișa DOLBY ATMOS/ DOLBY AUDIO/PCM.

Notă

- Experiența Dolby Atmos completă este disponibilă doar atunci când boxa soundbar este conectată la sursă printr-un cablu HDMI 2.0.
- Boxa soundbar va funcționa în continuare când este conectată prin alte metode (cum ar fi un cablu optic digital), dar acestea nu acceptă toate funcțiile Dolby. În aceste condiții, recomandarea noastră este să conectați prin HDMI, pentru a asigura compatibilitatea deplină cu Dolby.

Conectarea la mufa HDMI

Unele televizoare 4K HDR necesită intrare HDMI sau să fie efectuate setări de imagine pentru recepția conținutului HDR. Pentru detalii suplimentare de configurare a afișajului HDR, consultați manualul de instrucțiuni al televizorului dvs.

Opțiunea a 1-a: HDMI eARC (îmbunătățire canal retur sunet)

Boxa dvs. soundbar este compatibilă cu HDMI cu eARC/ARC (îmbunătățire canal retur sunet). Dacă televizorul dvs. este compatibil cu HDMI eARC/ARC, puteți auzi sunetul prin boxa soundbar utilizând un singur cablu HDMI.

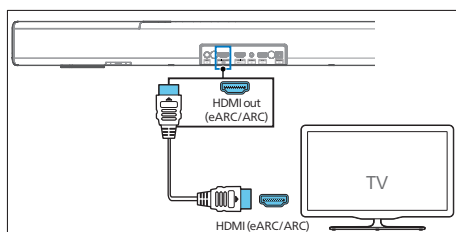

- 1 Pe televizor, porniți operațiunile HDMI-CEC. Pentru detalii, consultați manualul utilizatorului televizorului.
 - Conectorul **HDMI ARC** al acestuia ar putea fi etichetat diferit. Pentru detalii, consultați manualul utilizatorului televizorului.

- 2 Utilizând un cablu HDMI de mare viteză, conectați conectorul **HDMI out (eARC/ARC)** al boxei soundbar la conectorul **HDMI ARC** al televizorului.

Notă

- Televizorul dvs. trebuie să accepte funcția HDMI-CEC și ARC. HDMI-CEC și ARC trebuie să fie setate la Activat.
- Metoda de setare a HDMI-CEC și ARC poate fi diferită, în funcție de televizorul dvs. Pentru detalii despre funcția ARC, consultați manualul de utilizare al televizorului.
- Asigurați-vă că utilizați cabluri HDMI compatibile cu funcția ARC.

Opțiunea a 2-a: HDMI standard

Dacă televizorul dvs. nu este compatibil cu HDMI ARC, conectați-vă boxa soundbar la televizor printr-o conexiune HDMI standard.

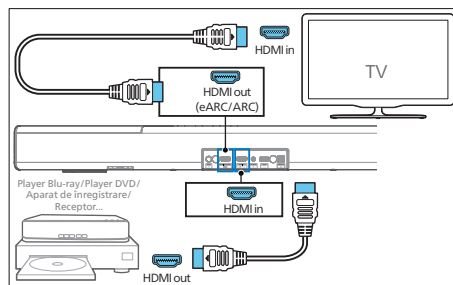

- 1 Utilizați un cablu HDMI pentru a conecta mufa **HDMI in** a boxei soundbar la dispozitivele externe (de exemplu, console de jocuri, playere DVD și Blu-ray).
- 2 Utilizați un cablu HDMI pentru a conecta mufa **HDMI out (eARC)** a boxei soundbar la mufa **HDMI in** a televizorului.

Conectarea la mufa optică

- 1 Utilizând un cablu optic, conectați conectorul **Optical** de pe boxa soundbar la conectorul **Optical out** de pe televizor sau alt dispozitiv.

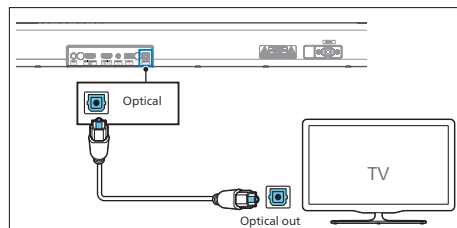

- Conectorul optic digital ar putea fi etichetat ca **Spdif** sau **Spdif out**.

Conectarea la mufa Audio in

- Utilizați un cablu audio de 3,5 mm până la 3,5 mm pentru a conecta mufa pentru căști a televizorului la mufa **Audio in** de pe bara de sunet.

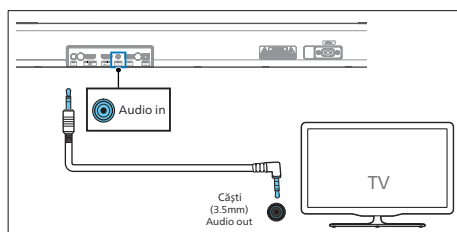

- Utilizați un cablu audio RCA la 3,5 mm pentru a conecta prizele de ieșire audio ale televizorului la priza **Audio in** de pe bara de sunet.

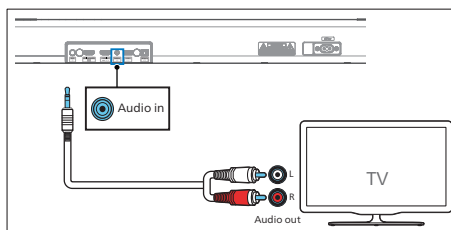

Conectarea la sursa de alimentare

- Înainte de a conecta cablul de alimentare cu curent alternativ, asigurați-vă că ați realizat toate celelalte conexiuni.
- Risc de deteriorare a produsului! Asigurați-vă că tensiunea de alimentare corespunde cu tensiunea imprimată pe partea din spate sau pe partea inferioară a produsului.

- 1 Conectați cablul de alimentare la mufa **AC~** de pe unitate și apoi la o priză.
- 2 Conectați cablul de alimentare la mufa **AC~** a subwooferului și apoi la o priză.

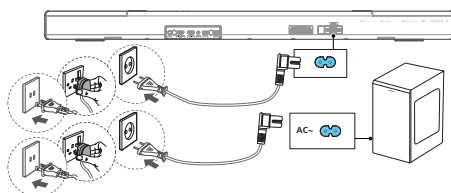

- * Cantitatea de cabluri de alimentare și tipul de fișă poate varia, în funcție de regiune

Sincronizarea cu subwooferul

Asociere automată

Conectați bara de sunet și subwooferul la prizele de alimentare și apoi apăsați pe unitate sau pe telecomandă pentru a comuta unitatea în modul **PORNIT**. Subwooferul și bara de sunet se vor asocia automat.

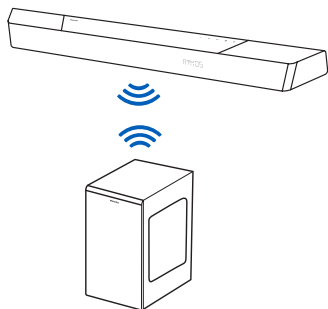

↳ Determinați starea pe baza indicatorului subwooferului wireless.

Stare LED	Stare
Luminare intermitentă rapidă	Subwoofer în mod de asociere
Luminează constant	Conectat/Asociat cu succes
Luminare intermitentă lentă	Conectarea/asocierea a eșuat



Recomandări

- Nu apăsați butonul **Pair** din spatele subwooferului, cu excepția asocierii manuale.

Asociere manuală

Dacă nu poate fi auzit niciun semnal audio de la subwoofer, sincronizați manual subwooferul.

- 1 Deconectați din nou atât unitatea, cât și subwooferul de la prizele de alimentare, apoi conectați-le din nou după 3 minute.
- 2 Apăsați și mențineți butonul **Pair** din partea din spate a subwooferului timp de 5 secunde.
↳ Indicatorul de pe subwoofer luminează intermitent rapid.
- 3 Apoi apăsați **⏻** pe unitate sau telecomandă pentru a **PORNIT** unitatea.
↳ Indicatorul de pe subwoofer va lumina continuu atunci când va avea succes.
- 4 Dacă indicatorul continuă să lumineze intermitent, repetați pasul 1-3.



Recomandări

- Subwooferul trebuie să se afle la mai puțin de 6 m de boxa soundbar într-o zonă deschisă (cu cât mai aproape, cu atât mai bine).
- Îndepărtați toate obiectele dintre subwoofer și boxa soundbar.
- Dacă conexiunea wireless eșuează din nou, verificați dacă există un conflict sau o interferență puternică (de exemplu, interferențe de la un dispozitiv electronic) în jurul locației. Eliminați aceste conflicte sau interferențe puternice și repetați procedurile de mai sus.

Conectare la Wi-Fi (Operare wireless)

(Pentru versiunile de iOS și Android)

Prin conectarea acestei unități și a telefoanelor mobile/tabletelor (de exemplu, iPad, iPhone, iPod touch, telefoane Android etc.) la aceeași rețea Wi-Fi, puteți utiliza aplicația Philips Sound oferită de DTS Play-fi să controlați boxa soundbar pentru a asculta fișiere audio.

- 1 Descărcăți și instalați aplicația Philips Sound oferită de DTS Play-fi pe telefon sau tabletă.



- Asigurați-vă că ruterul este pornit și funcționează corect.

Notă

- În funcție de versiunea dispozitivului, ecranul de operare și modul de efectuare a operațiilor pot varia.

- 2 Conectați-vă telefonul sau tableta la aceeași rețea Wi-Fi la care doriți să vă conectați boxa soundbar.



- 3 Apăsați și țineți apăsat butonul Wi-Fi amplasat pe partea din spate a carcasei timp de 8 secunde pentru a porni conexiunea Wi-Fi.

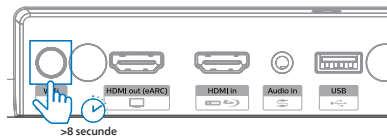

- ↳ Sau țineți apăsat până când boxa emite un al doilea sunet și apoi eliberați butonul.

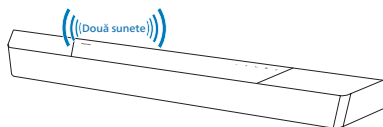

- 4 Așteptați ca indicatorul luminos pentru Wi-Fi de pe partea frontală a carcasei să treacă de la iluminare intermitentă rapidă la un clipit lent. Atunci când începe să clipească lent, indică faptul că boxa intră în modul de configurare Wi-Fi.

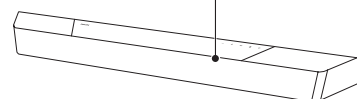
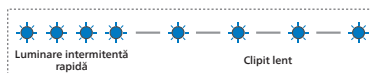

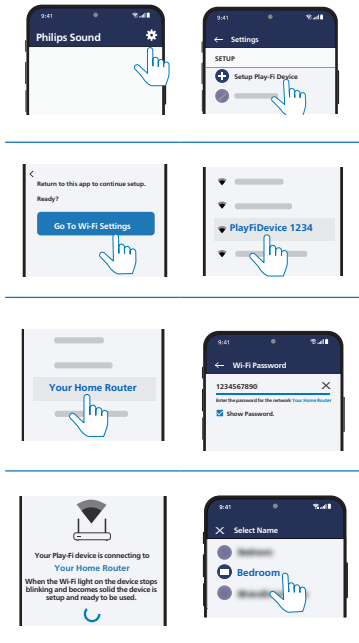

- 5 Lansați aplicația Philips Sound oferită de DTS Play-fi. Urmați instrucțiunile din aplicație pentru a conecta acest produs la rețeaua Wi-Fi.



- 6 După conectarea la Wi-Fi, indicatorul luminos pentru Wi-Fi nu va mai clipi și va lumina continuu. După ce configurați acest produs în rețeaua dvs. Wi-Fi, îl puteți controla de pe orice smartphone sau tabletă conectat(ă) la aceeași rețea.
- 7 După conectare, puteți schimba numele dispozitivului. Puteți alege din mai multe nume prestabilite sau puteți crea unul propriu, selectând Custom Name (Nume personalizat) de la finalul listei de nume. În caz contrar, se va păstra numele prestabilit.

- 8 După conectare, acest produs ar putea efectua o actualizare a software-ului. Faceți upgrade la cea mai recentă versiune de software atunci când îl configurați pentru prima dată. Upgrade-ul de software ar putea dura câteva minute. Nu scoateți boxa din priză, nu opriți dispozitivul și nu părăsiți rețeaua în timpul upgrade-ului.

Notă

- După conectare, produsul ar putea efectua o actualizare a software-ului. Upgrade-ul este necesar după configurarea inițială. Fără upgrade, este posibil ca nu toate funcțiile produsului să fie disponibile.
- Dacă prima configurare nu reușește, țineți apăsat butonul  (Wi-Fi) de pe boxa soundbar timp de 8 secunde, până când se aude al doilea semnal sonor, iar lumina Wi-Fi devine un puls lent. Resetați conexiunea Wi-Fi, reporniți aplicația și începeți din nou configurarea.
- Dacă doriți să schimbați rețeaua, va trebui să configurați din nou conexiunea. Apăsati și țineți apăsat butonul  (Wi-Fi) de pe boxa soundbar timp de 8 secunde pentru a reseta conexiunea Wi-Fi.
- Când prima configurare nu reușește, închideți aplicația Philips Sound oferită de DTS Play-fi. Reporniți aplicația și încercați din nou configurarea.

Configurare AirPlay

Utilizați AirPlay pentru a vă configura conexiunea Wi-Fi a dispozitivului iOS (iOS7 sau mai nou) și a boxei soundbar.

- 1 Dispozitiv iOS: Setări > Wi-Fi > selectați rețeaua de acasă [Play-Fi Device (xxxxxx)]
 - ↳ Accesați configurarea Wi-Fi. Numele dispozitivului Play-Fi va fi afișat după aproximativ 5 secunde.



- ↳ Selectați dispozitivul Play-fi din configurarea AirPlay.
- ↳ Apăsați pe „Done” la finalizarea configurării.

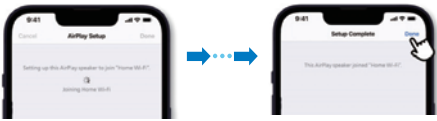

- ↳ După conectarea la Wi-Fi, indicatorul luminos pentru Wi-Fi nu va mai clipi și va lumina continuu.

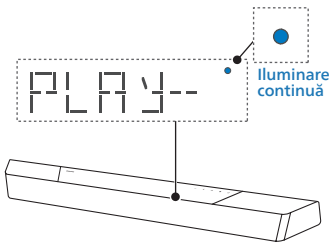

- 2 Reveniți la aplicația Philips Sound pentru a denumi dispozitivul.



- 3 După conectare, puteți schimba numele dispozitivului. Puteți alege din mai multe nume prestabilite sau puteți crea unul propriu, selectând Custom Name (Nume personalizat) de la finalul listei de nume. În caz contrar, se va păstra numele prestabilit.

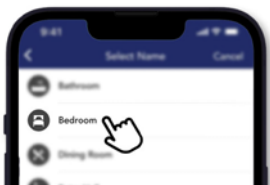

Mod WPS

Dacă ruterul dvs. are configurare protejată Wi-Fi (WPS), puteți configura conexiunea fără a introduce o parolă.

- 1 Apăsați și țineți apăsat butonul Wi-Fi timp de 4 secunde. Veți auzi un semnal sonor, iar lumina Wi-Fi va clipi de două ori. 
- 2 Apăsați butonul WPS de pe ruter. Acest buton este, de obicei, marcat cu sigla WPS.
- 3 După conectarea la Wi-Fi, indicatorul luminos pentru Wi-Fi nu va mai clipi și va lumina continuu.

Notă

- WPS nu este o funcție standard disponibilă pe toate ruterele. Dacă ruterul dvs. nu are WPS, utilizați configurarea Wi-Fi standard.
- Apăsați butonul Wi-Fi (Wi-Fi) o dată dacă doriți să părăsiți modul WPS sau modul WPS va fi părăsit automat după 2 minute.

Conectați boxa soundbar la un televizor Philips cu Play-fi

- 1 Porniți televizorul DTS Play-fi conectat la internet.
 - ↳ Sunetul televizorului este dezactivat.
- 2 Accesați meniul Settings (Setări) pe televizor.
 - ↳ Settings > Sound > DTS Play-fi (Setări > Sunet > DTS Play-fi)

Configurarea sunetului Surround

Urmați configurarea de pe ecran.

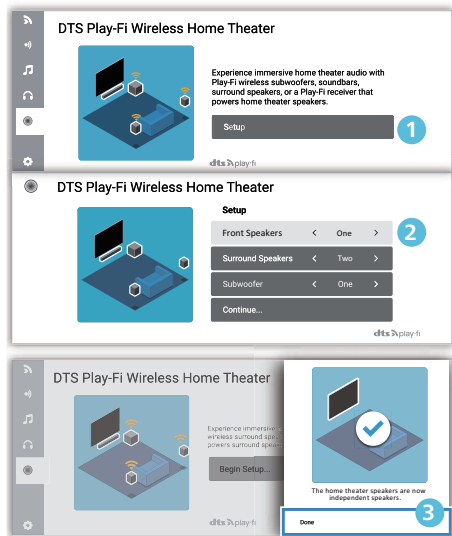

Configurarea audio a televizorului

De asemenea, puteți reda sunetul televizorului pe boxe prin wireless. Urmați configurarea de pe ecran.

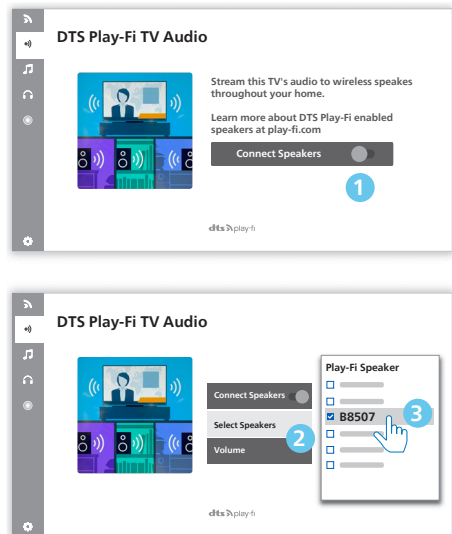

4 Utilizarea boxei soundbar



Această secțiune vă ajută să utilizați boxa soundbar pentru a reda sunet de pe dispozitivele conectate.

Înainte de a începe

- Efectuați conexiunile necesare descrise în Ghidul de inițiere rapidă și Manualul utilizatorului.
- Comutați boxa soundbar la sursa corectă pentru alte dispozitive.

Pornire și oprire

- Atunci când conectați pentru prima dată unitatea la priză, unitatea va fi în modul STANDBY. Indicatorul STANDBY se va aprinde.

Stare	Acțiune	Funcție
Pornită		Urmăriți starea sursei
Semi-Standby	Apăsați butonul  o dată	<ul style="list-style-type: none">• Rețeaua Wi-Fi este conectată.• Acesta acceptă Play-fi și Airplay2, Chromecast, Spotify Connect, Works with Alexa.
Standby Eco	Apăsați și țineți apăsat  timp de 3 secunde	<ul style="list-style-type: none">• Wi-Fi este dezactivat.• Produsul intră în modul consum redus de energie.• Repornirea sistemului va dura relativ mai mult timp.

Selectarea modurilor

Apăsați butonul  în mod repetat de pe unitate sau de pe telecomandă pentru a selecta modul **Optical**, **Audio in**, **USB**, **BT**(Bluetooth), **HDMI in**, **HDMI eARC/ARC**.

↳ Modul selectat va fi indicat pe afișaj.

Afișaj	Stare
OPT	Optic
AUX	Intrare audio
USB	USB
BT	Bluetooth
HDMI	Intrare HDMI
E-ARC	HDMI eARC
ARC	HDMI ARC







Recomandări

- Play-fi nu este o sursă opțională. Play-fi trebuie să fie controlat direct de aplicație.

Reglarea volumului

Reglarea volumului sistemului

Apăsați butoanele +/- de pe bara de sunet sau apăsați butoanele  +/- (Volum) de pe telecomandă pentru a mări sau micșora nivelul volumului sistemului.

- Pentru a opri sonorul, apăsați butonul  (Dezactivare sunet) pe telecomandă.
- Pentru a restaura sunetul, apăsați  (Dezactivare sunet) din nou sau apăsați  +/- (Volum).

Reglarea volumului subwooferului

Apăsați butoanele  +/- (subwoofer) de pe telecomandă pentru a mări sau micșora nivelul volumului subwooferului.

Bucurați-vă de sunetul Dolby Atmos

Apăsați pe butonul  pentru a selecta nivelul efectelor de înălțime surround care corespunde cel mai bine gustului dvs. personal, în funcție de mediul dvs.

- **UPMIX:** Asigurați-vă că toate boxele sunt utilizate pentru un conținut cu o configurație a boxelor mai mică de 5.1.2 sau 7.1.2.
- **STANDARD:** Sunet original.
- **AI:** Funcția media inteligentă a Dolby Atmos pentru sunet în locuință este utilizată pentru a oferi îmbunătățire vocală sau efecte surround.

↳ În mod implicit, upmix este setat la **7.1.2**.







Recomandări

- Afișajul trebuie să indice canalele difuzoarelor în funcție de diferite configurații ale difuzoarelor, cum ar fi:
 - 7.1.2: soundbar
 - 7.1.4: soundbar + boxe surround
 - 7.1.4: soundbar + boxe surround + subwoofer
 - 7.2.2: soundbar + 2x subwoofer
 - 7.2.4: soundbar + boxe surround + 2x subwoofer

Meniu de configurare

Unitatea vă permite să configurați setări avansate pentru a vă oferi o experiență mai bună.

Buton	Funcție
	Accesați meniul pentru setări
	Ultimul/următorul submeniu
	Selectarea anterioară/următoare
	Leșire din meniul de setări

Afișaj	Descriere
EQ	Selectați efectul egalizatorului (EQ)
BAS XX	Reglați nivelul basului
TRE XX	Reglați nivelul sunetelor înalte
BT PAIR	Începeți asocierea Bluetooth
FL XX	Boxă stânga față
FR XX	Boxă dreapta față
CT XX	Boxă centrală
DRC	Control rază dinamică
SYNC	Setați întârzierea sunetului
DIM X X	Setați luminozitatea afișajului
DISP	Afișarea setării oprit
STBY	Standby automat Activat/Dezactivat
UPGRADE	Actualizare firmware prin USB

Egalizator

Selectați moduri de sunet predefinite pentru a fi adecvate conținutului dvs. video și de muzică: **MOVIE (FILM)**, **MUSIC (MUZICĂ)**, **VOICE (VOCE)**, **STADIUM (STADION)**, **CUSTOM (PERSONALIZAT)**.

- **MOVIE:** Creează o experiență de sunet surround. Ideal pentru a urmări filme.
- **MUSIC:** Creează un sunet stereo pe două sau mai multe canale. Ideal pentru a asculta muzică.
- **VOICE:** Creează un efect de sunet prin care vocea umană devine mai clară și remarcabilă.
- **STADIUM:** Creează o atmosferă similară urmării unui meci pe stadion.
- **CUSTOM:** Personalizați sunetul în funcție de preferințele dvs. Trebuie setat prin aplicația Fine Tune.
 - ↳ În mod implicit, EQ este setat la MOVIE.

BAS/FALSET

Modificați setările de frecvență joasă (bas) și de frecvență înaltă (sunete înalte) ale acestui produs.

- **BAS -5 ~ BAS +5**
- **TRE -5 ~ TRE +5**
- ↳ În mod prestabilit, Basul/Falsetul este setat la 0.

Asociere Bluetooth

Intrați în modul de asociere Bluetooth.

- Dacă doriți să conectați boxa soundbar cu un alt dispozitiv Bluetooth, puteți activa asocierea din meniul **(BT PAIR)** pentru a deconecta toate dispozitivele și pentru a intra în modul de asociere Bluetooth.
 - ↳ Apăsați  > selectați „**BT PAIR**” > Apoi apăsați  (Enter) pentru a confirma modul de asociere Bluetooth.
- Urmați pașii 2-3 din „**Redare de pe dispozitive Bluetooth**” de mai sus pentru a vă asocia dispozitivul Bluetooth.



Recomandări

- Meniul „**BT PAIR**” va fi afișat numai când sursa de semnal curentă este în modul „**BT**”

Reglați nivelul boxei

- Stânga față : **FL -5 ~ FL +5**
 - Dreapta față : **FR -5 ~ FR +5**
 - Centru : **CT -5 ~ CT +5**
- ↳ În mod prestabilit, nivelul boxei este setat la 00.

Control rază dinamică (DRC)

Puteți aplica un control al razei dinamice la sunetele Dolby Digital.

- **ON (ACTIVAT):** Optimizarea intervalului dinamic
 - **OFF (DEZACTIVAT):** Dezactivați reglarea intervalului dinamic
 - **AUTO (AUTOMAT):** Intervalul dinamic este reglat automat
- ↳ În mod prestabilit, modul DRC este setat la AUTO.



Notă

- DRC nu este disponibil în modul USB/BT/Play-fi.

AV SYNC

Setați întârzierea sunetului.

Timpu necesar pentru procesarea imaginilor video este uneori mai mare decât cel necesar pentru procesarea semnalului audio. Acest lucru se numește „întârziere”. Funcția de Întârziere a sunetului este concepută pentru a remedia această întârziere.

- **S 00 ~ S 200**
- ↳ În mod prestabilit, întârzierea sunetului este setată la 00.

LUMINOZITATE AFIȘAJ

Setați luminozitatea afișajului.

- **HIGH (Ridicată), MID (Medie), LOW (Joasă)**
- ↳ În mod prestabilit, luminozitatea este setată la MID.

AFIȘAJ

Setați pentru a dezactiva automat afișajul (cu excepția indicatorului LED Wi-fi) după 10 secunde de inactivitate, fără nicio acțiune a utilizatorului.

- **ON (ACTIVAT):** Setați afișajul la Activat
 - **OFF (DEZACTIVAT):** Setați afișajul la Dezactivat
- ↳ În mod prestabilit, afișajul este setat la ON.

STANDBY AUTOMAT

Unitatea trece automat în modul Standby după aproximativ **15** minute dacă televizorul sau unitatea externă este deconectat(ă) (sau USB, pauză de redare bit funcție BT) sau oprit(ă).

- **STNBY IN 15M (Standby după 15 minute):** Activați modul Standby automat.
 - **STNBY OFF (Standby dezactivat):** Dezactivați modul Standby automat.
- ↳ În mod implicit, setarea este ON.



Notă

- Pentru a opri de tot unitatea, scoateți cablul de alimentare din priză.
- Opritiți unitatea complet atunci când nu o utilizați pentru a economisi energie.

Actualizare firmware prin USB

Verificați dacă aveți cea mai recentă versiune de firmware pe www.philips.com/support. Căutați modelul dumneavoastră și apăsați pe „**Software și drivere**”.

Copiați fișierele de actualizare a software-ului pe stickul USB și inserați stickul USB în unitate.

- ↳ Apăsați > selectați „**UPGRADE**” > „**PLAY TO START**”
- ↳ Apoi apăsați **▶|| (Enter)** pentru a confirma.
- ↳ Upgrade finalizat și repornire.

Redare de pe dispozitive Bluetooth

Prin Bluetooth, conectați boxa soundbar la dispozitivul Bluetooth (de exemplu, iPad, iPhone, iPod touch, telefon Android sau laptop) prin Bluetooth și apoi puteți asculta fișierele audio stocate pe dispozitiv prin intermediul boxei soundbar.

- 1 Apăsați în mod repetat butonul de pe unitate sau de pe telecomandă pentru a comuta boxa soundbar la modul Bluetooth.
↳ BT va fi afișat pe panoul de afișaj.
- 2 Pe dispozitivul Bluetooth, porniți Bluetooth, căutați și selectați „**Philips B8507**” pentru a porni conexiunea (consultați manualul de utilizare al dispozitivului Bluetooth pentru a afla cum să activați Bluetooth).
- 3 Așteptați până când auziți interogarea vocală de la boxa soundbar.
↳ Atunci când conexiunea se realizează cu succes, va fi afișat **BT** pe panoul de afișaj.
- 4 Selectați și redați fișiere audio sau muzică pe dispozitivul Bluetooth.
 - În timpul redării, dacă primiți un apel, redarea muzicii va fi întreruptă. Redarea va fi reluată la încheierea apelului.
 - Dacă dispozitivul dvs. Bluetooth este compatibil cu profilul AVRCP, pe telecomandă puteți apăsa /▶ pentru a schimba piesa sau puteți apăsa **▶||** pentru a întrerupe/relua redarea.

Pentru a deconecta și a asocia un nou dispozitiv Bluetooth

- 1 În modul Bluetooth, Apăsați  > selectați „**BT PAIR**” > Apoi apăsați  (Enter) pentru a deconecta toate dispozitivele și a intra în modul de asociere Bluetooth.
 - Alternativ, apăsați direct și mențineți apăsat butonul  de pe boxa soundbar pentru a deconecta toate dispozitivele și pentru a intra în modul de asociere Bluetooth.
↳ Afișajul va arăta „**PAIR**” intermitent.
- 2 Urmați pașii 2-3 din „**Redare de pe dispozitive Bluetooth**” de mai sus pentru a vă asocia dispozitivul Bluetooth.

Notă

- Într-un spațiu deschis, fără obstacole, raza operațională maximă dintre boxa soundbar și dispozitivul Bluetooth este de aproximativ 10 metri (30 feet).
- Nu este garantată compatibilitatea cu toate dispozitivele Bluetooth.
- Redarea muzicii poate fi întreruptă de obstacole între dispozitiv și boxa soundbar, precum pereți, carcasa din metal care acoperă dispozitivul sau alte dispozitive din apropiere care operează pe aceeași frecvență.

Control în mai multe puncte

Produsul acceptă caracteristica Mai multe puncte și poate conecta două dispozitive Bluetooth în același timp (cum ar fi iPad, iPhone, iPod touch, telefon Android sau laptop).

- Se va auzi o confirmare atunci când se conectează al doilea dispozitiv Bluetooth la boxa soundbar.
- Când al doilea dispozitiv Bluetooth transmite sunet către boxa soundbar, redarea de pe primul dispozitiv Bluetooth va fi întreruptă.

- Apelurile primite au prioritate față de redarea muzicii, indiferent că provin de la primul sau al doilea dispozitiv.

Ascultați un dispozitiv extern

Asigurați-vă că unitatea este conectată la televizor sau la dispozitivul audio.

- 1 Apăsați butonul  în mod repetat de pe unitate sau de pe telecomandă pentru a selecta modul **Optical, Audio in, HDMI in, HDMI ARC**.
- 2 Operați direct dispozitivul audio pentru funcțiile de redare.
- 3 Apăsați butoanele **Volum +/-** pentru a regla volumul la nivelul dorit.
↳ Când selectați un format audio diferit, boxa soundbar va afișa după cum urmează:

Sunet (prescurtare)	Afișaj
LPCM 2ch	PCM
LPCM 5.1ch	PCM
LPCM 7.1ch	PCM
Dolby Digital	Dolby AUDIO
Dolby TrueHD	Dolby AUDIO
Dolby Digital Plus	Dolby AUDIO
Dolby Atmos - Dolby TrueHD	Dolby Atmos
Dolby Atmos - Dolby Digital Plus	Dolby Atmos

Notă

- Este posibil ca unitatea să nu poată decoda toate formatele audio de la sursa de intrare. În acest caz, sunetul unității va fi dezactivat. Acesta NU este un defect. Asigurați-vă că setarea audio a sursei de intrare (de exemplu, televizor, consolă de jocuri, player DVD etc.) este la **PCM** sau **Dolby Digital** (consultați manualul de utilizare al dispozitivului sursă de intrare pentru a vedea detaliile sale referitoare la setările audio) cu HDMI in/HDMI ARC/intrare optică.

Redare audio prin USB

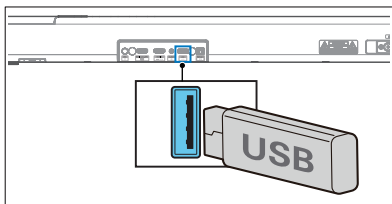

Bucurați-vă de muzica pe care o aveți pe medii de stocare USB, cum ar fi player MP3 sau memorie flash USB etc.

1 Introduceți dispozitivul USB.



2 Apăsați în mod repetat butonul  de pe unitate sau de pe telecomandă pentru a selecta modul **USB**.

3 În timpul redării:

Buton	Acțiune
	Porniți, opriți sau continuați redarea.
	Treceți la piesa anterioară sau următoare.

Recomandări

- Este posibil ca acest produs să nu fie compatibil cu anumite tipuri de dispozitive de stocare USB.
- Dacă utilizați un cablu prelungitor USB, un hub USB sau un cititor de carduri USB multifuncțional, este posibil ca dispozitivul de stocare USB să nu fie recunoscut.
- Nu scoateți dispozitivul de stocare USB în timpul citirii fișierelor.
- Unitatea poate accepta dispozitive USB cu memorie de până la 32 GB.
- Această unitate poate reda MP3/WAV/FLAC.
- Acceptă un port USB: 5 V \equiv 500 mA.

Restabilire la setările din fabrică

Restabiliți dispozitivul la setările implicite.

- Porniți boxa soundbar, apăsați și țineți apăstate simultan butoanele +/- timp de 8 secunde.
 - ↳ Afișajul indică „**RESET**” timp de 5 secunde.
 - ↳ În timp ce sistemul repornește, afișajul indică „**REBOOT**”.

5 Specificațiile produsului

Notă

- Specificațiile și designul pot fi modificate fără notificare prealabilă.

Bluetooth/Wireless

Profile Bluetooth	A2DP, AVRCP
Versiunea Bluetooth	V 5.3
Bandă de frecvență Bluetooth	2402 ~ 2480 MHz
Puterea emițătorului	≤ 10dBm
Interval de frecvență wireless 5.8G/Putere transmițător (EIRP)	5729 ~ 5850 MHz / ≤ 10dBm

Rețea acceptată

WiFi IEEE 802.11a/b/g/n/ac Bandă de frecvență wireless (Wi-Fi)/Putere de frecvență radio transmisă (EIRP)	
2.4G Wi-Fi	2400 ~ 2483,5 MHz / ≤ 20dBm
	5150 ~ 5350 MHz / ≤ 20dBm
5G Wi-Fi	5470 ~ 5725 MHz / ≤ 27dBm
	5725 ~ 5850 MHz / ≤ 14dBm

Boxă Soundbar

Sursă de alimentare	100-240 V~ 50/60 Hz
Putere de ieșire RMS Putere de ieșire MAX	180 W 360 W (10% THD)
Consum	35 W
Consum de energie în standby	< 0,5 W
Răspunsul frecvenței	150 Hz - 20 KHz
Impedanță boxă	8Ω
Dimensiuni (l x l x A)	940 x 65 x 106 mm
Greutate	2,7 kg
Temperatura de funcționare	0°C - 45°C

Subwoofer

Sursă de alimentare	100-240 V~ 50/60 Hz
Putere de ieșire RMS Putere de ieșire MAX	120 W 240 W (10% THD)
Consum	25 W
Consum de energie în standby	< 0,5 W
Răspunsul frecvenței	35 Hz - 150 Hz
Impedanță	3 Ω
Dimensiuni (l x l x A)	150 x 410 x 309 mm
Greutate	5,6 kg
Temperatura de funcționare	0°C - 45°C

USB

Versiune USB direct	2.0 viteză completă
USB	5 V = 500 mA

Extensie	Codec	Rată eșantion	Rată de biți
	MPEG 1 Layer 1	16 ~ 48 kHz	32 ~ 448 kbps
	MPEG 1 Layer 2	16 ~ 48 kHz	8 ~ 384 kbps
	MPEG 1 Layer 3	16 ~ 48 kHz	8 ~ 320 kbps
.mp3	MPEG 2 / MPEG 2.5 Layer 1	16 ~ 48 kHz	8 ~ 256 kbps
	MPEG 2 / MPEG 2.5 Layer 2	16 ~ 48 kHz	8 ~ 160 kbps
	MPEG 2 / MPEG 2.5 Layer 3	16 ~ 48 kHz	8 ~ 160 kbps
.wav	WAV	16 ~ 48 kHz	Până la 1536 kbps
.flac	FLAC	Până la 48 kHz / 16 bit	

Telecomandă

Distanță/Ungghi	6 m/30°
Tip de acumulator	AAA (1,5 V x 2)

Formate audio acceptate

Format	Funcție			
	Intrare HDMI	HDMI eARC	HDMI ARC	Optic
LPCM 2ch	√	√	√	√
LPCM 5.1ch	√	√	√	√
LPCM 7.1ch	√	√	--	--
Dolby Digital	√	√	√	√
Dolby Digital Plus	√	√	√	--
Dolby TrueHD	√	√	--	--
Dolby MAT	√	√	--	--
Dolby Atmos - Dolby Digital Plus	√	√	√	--
Dolby Atmos - Dolby TrueHD	√	√	--	--
Dolby Atmos - Dolby MAT	√	√	--	--

√ : Format acceptat.

-- : Format neacceptat.

Produsul trebuie să respecte cerințele obligatorii privind indicațiile Dolby, marcate mai jos

Semnal de intrare	Format audio	Dolby Virtualizer	Indicație format		
			Dolby Atmos ¹	Dolby Surround ¹	Dolby Audio
Dolby Digital	Bazat pe canale	Dezactivat			√
		Pornită		√	
Dolby Digital Plus	Pe bază de obiect	-	√		
	Bazat pe canale	Dezactivat			√
		Pornită		√	
Dolby TrueHD	Pe bază de obiect	-	√		
	Bazat pe canale	Dezactivat			√
		Pornită		√	
Dolby MAT	Pe bază de obiect	-	√		
	Bazat pe canale	Dezactivat			√
		Pornită		√	

6 Depanare



Avertisment

- Risc de șoc electric. Nu scoateți niciodată carcasa produsului.

Pentru a vă menține valabilitatea garanției, nu încercați niciodată să reparați pe cont propriu produsul. Dacă întâmpinați probleme la utilizarea produsului, verificați următoarele înainte de a solicita service. Dacă aveți în continuare probleme, solicitați asistență la www.philips.com/support.

Unitatea principală

Butoanele de pe unitatea principală nu funcționează.

- Deconectați de la sursa de alimentare timp de câteva minute, apoi conectați din nou.

Nu există curent

- Asigurați-vă că este bine conectat cablul de alimentare CA.
- Asigurați-vă că există electricitate la nivelul prizei CA.
- Apăsați butonul  de pe telecomandă sau boxa soundbar pentru a porni boxa soundbar.

Sunet

Nu se aude niciun sunet de la boxa soundbar.

- Conectați cablul audio de la boxa soundbar la televizor sau alte dispozitive. Cu toate acestea, nu aveți nevoie de o conexiune audio separată atunci când:
 - boxa soundbar și televizorul sunt conectate prin conexiunea HDMI ARC sau
 - un dispozitiv este conectat la conectorul de intrare HDMI de pe boxa soundbar.

- Pe telecomandă, selectați intrarea audio corectă.
- Asigurați-vă că sunetul boxei soundbar nu este dezactivat.
- Resetați acest produs la setările sale din fabrică (consultați „Restabilire la setările din fabrică”).

Sunet distorsionat sau ecou.

- Dacă redați sunet de la televizor prin acest produs, asigurați-vă că sunetul televizorului este oprit.

Sunetul și imaginea nu sunt sincronizate.

- Apăsați pentru a sincroniza sunetul cu imaginea.

Lipsă sunet de la subwoofer-ul wireless.

- Conectați wireless subwooferul la unitatea principală.
- Măriți volumul. Apăsați butonul  +/- (Volum) de pe telecomandă sau de pe boxa soundbar.
- Când utilizați oricare dintre Intrările digitale, dacă nu există sunet:
 - Încercați să setați ieșirea televizorului la PCM sau
 - Conectați direct la Blu-ray/altă sursă. Unele televizoare nu sunt compatibile cu sunetul digital.
- Este posibil ca televizorul dvs. să fie setat la ieșire audio variabilă. Confirmați că setarea de ieșire audio este la FIXED sau STANDARD, nu VARIABLE. Consultați manualul utilizatorului televizorului pentru informații mai detaliate.
- Dacă utilizați Bluetooth, asigurați-vă că volumul de pe dispozitivul sursă este ridicat și că sunetul nu este dezactivat pe dispozitiv.
- Atunci când redarea se oprește și nu este redat niciun sunet în modul Wi-Fi, verificați dacă rețeaua de acasă funcționează normal.

Bluetooth

Un dispozitiv nu se poate conecta la boxa soundbar.

- Dispozitivul nu acceptă profilurile compatibile necesare pentru boxa soundbar.
- Nu ați activat funcția Bluetooth pe dispozitiv. Consultați manualul utilizatorului dispozitivului pentru a afla cum să activați această funcție.
- Dispozitivul nu este conectat corect. Conectați corect dispozitivul.
- Boxa soundbar este deja conectată cu un alt dispozitiv Bluetooth. Deconectați dispozitivul conectat și încercați din nou.

Calitatea redării sunetului de pe un dispozitiv Bluetooth conectat este slabă.

- Recepția Bluetooth este slabă. Mutați dispozitivul mai aproape de boxa soundbar sau îndepărtați orice obstacole dintre dispozitiv și boxa soundbar.

Nu găsesc denumirea Bluetooth a acestei unități pe dispozitivul meu Bluetooth

- Asigurați-vă că funcția Bluetooth este activată pe dispozitivul dvs. Bluetooth.
- Asociați din nou unitatea cu dispozitivul Bluetooth.

Wi-Fi

Conexiunea Wi-Fi nu poate fi stabilă.

- Verificați disponibilitatea rețelei WLAN pe ruter.
- Amplasați ruterul Wi-Fi mai aproape de unitate.
- Asigurați-vă că parola este corectă.
- Verificați funcția WLAN sau reporniți modemul și ruterul Wi-Fi.

Dolby Atmos

Nu obțin efecte Dolby Atmos remarcabile.

- Pentru conexiunile non-HDMI (cum ar fi utilizarea USB, Bluetooth, Optical sau AUDIO IN), sunt generate efecte surround pe înălțime limitată. Consultați secțiunea „Dolby Atmos” pentru a afla cum să obțineți cele mai bune efecte Dolby Atmos.

Play-fi

Dispozitivele compatibile cu play-fi nu pot fi descoperite din aplicație.

- Asigurați-vă că dispozitivul este conectat la Wi-Fi.

Nu se poate reda muzică prin play-fi.

- Este posibil ca anumite servicii de rețea sau conținuturi disponibile prin intermediul dispozitivului să nu fie accesibile dacă furnizorul serviciului reziliază serviciul.
- Când prima configurare nu reușește, închideți aplicația Philips Sound oferită de DTS Play-fi. Reporniți aplicația.
- Dacă boxa a fost setată ca Stereo Pairs (Perechi stereo) sau Surround Sound (Sunet surround), boxa trebuie deconectată din aplicație înainte de utilizare separată.

Telecomanda nu funcționează

- Înainte de a apăsa orice buton de control al redării, selectați sursa corectă.
- Reduceți distanța dintre telecomandă și unitate.
- Introduceți bateriile cu polaritățile (+/-) aliniată conform instrucțiunilor.
- Înlocuiți bateriile.
- Îndreptați telecomanda direct spre senzorul frontal al unității.

Aceasta este o funcție de oprire după 15 minute, o cerință ERPII standard pentru economisirea energiei.

- Atunci când nivelul semnalului de intrare extern al unității este prea scăzut, unitatea se va opri automat după 15 minute. Măriți volumul pe dispozitivul extern.

Subwooferul este inactiv sau indicatorul subwooferului nu se aprinde

- Deconectați cablul de alimentare de la priză și conectați-l din nou după 3 minute pentru a reseta subwooferul.

Mărci comerciale



For DTS patents, see <http://patents.dts.com>. Manufactured under license from DTS, Inc. (for companies headquartered in the U.S./Japan/Taiwan) or under license from DTS Licensing Limited (for all other companies). DTS, DTS Play-Fi, Play-Fi and the DTS Play-Fi and Play-Fi logos are registered trademarks or trademarks of DTS, Inc. in the United States and other countries. © 2021 DTS, Inc. ALL RIGHTS RESERVED.



The Wi-Fi CERTIFIED™ Logo is a registered trademark of Wi-Fi Alliance®.



Google, Google Play and Chromecast built-in are trademark of Google LLC. Google Assistant is not available in certain languages and countries.



To control this AirPlay 2 -enabled speaker, iOS 11.4 or later is required. Use of the Works with Apple badge means that an accessory has been designed to work specifically with technology identified in the badge and has been certified by trademarks of Apply Inc. ,registered in the U. S. and other countries.

Apple® and AirPlay® are trademarks of Apple Inc., registered in the U.S. and other countries.



The Spotify Software is subject to third party licenses found here: www.spotify.com/connect/third-party-licenses



The Adopted Trademarks HDMI, HDMI High-Definition Multimedia Interface, HDMI traddress and the HDMI Logos are trademarks or registered trademarks of HDMI Licensing Administrator, Inc. in the United States and other countries.

COMPATIBLE WITH



Dolby, Dolby Vision, Dolby Atmos, and the double-D symbol are registered trademarks of Dolby Laboratories Licensing Corporation. Manufactured under license from Dolby Laboratories. Confidential unpublished works. Copyright © 2012-2021 Dolby Laboratories. All rights reserved.



The Bluetooth® word mark and logos are registered trademarks owned by Bluetooth SIG, Inc. and any use of such marks by MMD Hong Kong Holding Limited is under license. Other trademarks and trade names are those of their respective owners.



Roku, the Roku logo, Roku TV, Roku TV Ready, and the Roku TV Ready logo are trademarks and/or registered trademarks of Roku, Inc. This product is Roku TV Ready-supported in the United States, Canada, United Kingdom, Mexico and Brazil. Countries are subject to change. For the most current list of countries in which this product is Roku TV Ready-supported, please email rokutvready@roku.com.



Specificațiile se pot modifica fără notificare prealabilă. Vizitați www.Philips.com/support pentru ultimele actualizări și documente.

Philips și Philips Shield Emblem sunt mărci comerciale înregistrate ale Koninklijke Philips N.V. și sunt utilizate în baza licenței.

Acest produs a fost fabricat și este vândut sub responsabilitatea MMD Hong Kong Holding Limited sau a unuia dintre filialele sale, iar MMD Hong Kong Holding Limited este garantul acestui produs.