

Streamium

WACS7500

WAS7500



Grattis till ditt inköp och välkommen till Philips!

För att dra maximal nytta av den support som Philips erbjuder kan du registrera din produkt på www.philips.com/welcome

För hjälp, ring 08 632 0016

Trådlös Musik - Center + Station

PHILIPS



PHILIPS

Philips Consumer Electronics

HK- 0738-WACS7500
(report No.)

EC DECLARATION OF CONFORMITY

We,

Philips Consumer Electronics
(manufacturer's name)

Philips, Glaslaan 2, 5616 JB Eindhoven, The Netherlands
(manufacturer's address)

declare under our responsibility that the electrical product:

Philips
(name)

WACS7500/12, /05
(type or model)

Wireless Music Center & Station
(product description)

to which this declaration relates is in conformity with the following standards:

EN55013 : 2001 +A1:2003 + A2:2006	EN 300 328 : 2004
EN55020 : 2002 + A1:2003 +A2:2005	EN 301 489-1 : 2005
EN 55022: 2006	EN 301 489-17: 2002
EN 55024: 1998 +A1:2001 +A2:2003	EN 50371 : 2002
EN 60065: 2002 +A1:2006	

(title and/or number and date of issue of the standards)

following the provisions of R &TTE Directive 1999/5/EC (incl. 73/23/EEC & 93/68/EEC directives and is produced by a manufacturing organization on ISO 9000 level.

Eindhoven,
September 18, 2007
(place, date)

Eric Tijssen
Program Manager
PCE I-Lab Entertainment Solutions
(signature, name and function)

Important notes for users in the U.K.

Mains plug

This apparatus is fitted with an approved 13-Amp plug. To change a fuse in this type of plug, proceed as follows:

- 1 Remove fuse cover and fuse.
- 2 Fix the new fuse which should be a BS1362 5-Amp, A.S.T.A. or BSI approved type.
- 3 Refit the fuse cover.

If the fitted plug is not suitable for your socket outlets, it should be cut off and an appropriate plug should be fitted in its place.

If the mains plug contains a fuse, it should have a value of 5 Amp. If a plug without a fuse is used, the fuse at the distribution board should not be greater than 5 Amp.

Note: The severed plug must be disposed, so as to avoid a possible shock hazard due to it being inserted into another 13-Amp socket.

How to connect a plug

The wires in the mains lead are colored using the following codes: blue = neutral (N), brown = live (L).

- As these colors may not correspond with the color markings identifying the terminals in your plug, proceed as follows:
 - Connect the blue wire to the terminal marked N or colored black.
 - Connect the brown wire to the terminal marked L or colored red.
 - Do not connect either wire to the earth terminal in the plug, marked E (or e) or colored green (or green and yellow).

Before replacing the plug cover, make sure that the cord grip is clamped over the sheath of the lead and not simply over the two wires.

Copyright in the U.K.

Recording and playback of any materials may require consent. See Copyright Act 1956 and The Performer's Protection Acts 1958 to 1972.

Norge

Typeskilt finnes på apparatens bakside.

Observer: Nettbryteren er sekundert innkopleet. Den innebygde nettdelen er derfor ikke frakopleet nettet så lenge apparatet er tilsluttet nettkontakten.

For å redusere faren for brann eller elektrisk støt, skal apparatet ikke utsettes for regn eller fuktighet.

CE 0682		!		R&TTE Directive 1999/5/EC					
BE	✓	DK	✓	GR	✓	ES	✓	FR	✓
IE	✓	IT	✓	LU	✓	NL	✓	AT	✓
PT	✓	FI	✓	SE	✓	UK	✓	NO	✓
DE	✓	CH	✓	PL	✓	HU	✓	SK	✓
CZ	✓								

**CLASS 1
LASER PRODUCT**

Innehåll

1	Viktigt	3	5.3	Automatiskt Standbyläge	31
1.1	Säkerhet	3	5.4	Justering av ljudnivån	31
1.2	Skriftligt erbjudande rörande GPL-paketet	4	5.5	STÅNG AV	32
1.3	Skriftligt erbjudande rörande LGPL-biblioteket	4	5.6	Ljudinställningar	32
1.4	Miljöinformation	4	5.6.1	Smart equalizer	32
1.5	Återvinning av din gamla produkt	5	5.6.2	Equalizer	32
1.6	Underhåll	5	5.6.3	DBB (Dynamic Bass Boost)	33
1.7	Skydda din hörsel	6	5.6.4	Incredible surround	33
1.8	Registrera din apparat	7	5.7	Justering av bildskärmen	33
2	Din Trådlösa Musik-Center & Station	8	5.8	Val av språk	34
2.1	Vad finns i lådan	8	5.9	Insomning	34
2.2	Beskrivning av din Philips Trådlösa Musik-Center & Station!	10	5.10	Larm	35
2.2.1	Reglage på Center och Station	10	5.10.1	Ställ larm / larmtid / repetitionsläge	35
2.3	Beskrivning av fjärrkontrollernas reglage	12	6	Hårddisk	36
2.3.1	2-vägs fjärrkontroll	12	6.1	Spela musik från hårddisken	36
2.3.2	1-vägs fjärrkontroll	14	6.2	Sökning	36
2.4	Beskrivning av skärmbilden	16	6.2.1	Sök med nyckelord	36
3	Installation	17	6.2.2	Välj spår med samma artist	37
3.1	Installera Center och Station	17	6.2.3	Välj spår i samma genre	37
3.2	Anslut strömmen	18	6.2.4	Att välja spår i gällande album (vid uppspelning)	38
3.3	Inställning av Wi-Fi-förbindelse mellan Center och Station	18	6.2.5	Att välja avsnitt i gällande spår (vid uppspelning)	38
3.4	Bakre anslutningar	18	6.3	Spellägena REPETERA, SLUMPMÄSSIGT	38
3.4.1	Anslut antenner	19	6.4	Bygg upp ett musikbibliotek på Center	39
3.4.2	Anslut en bärbar (USB) enhet	19	6.4.1	Rippa musik från CDH	39
3.4.3	Anslut din iPod (tillval)	20	6.4.2	Överföring från din PC	41
3.4.4	Anslut ytterligare enheter	21	6.4.3	Inspelning från radio eller annan extern källa	42
3.4.5	Anslut en enhet med externa högtalare	21	6.5	Skapa en spellista	42
4	Förberedelser	22	6.6	Radera spellista, album eller spår	43
4.1	Ställ klockan	22	6.7	Visa spårinformation	43
4.1.1	Visa klockan	24	6.8	Säkerhetskopiering till PC	44
4.2	Fjärrkontroll	25	6.9	Flytta musikuppspelning mellan Center och Station	44
4.2.1	Installation av batteri i fjärrkontrollen	25	6.9.1	MUSIKEN FÖLJER MIG	44
4.2.2	Fjärrkontroll, 2-vägs	27	6.9.2	MUSIKSÄNDNING	45
4.3	Navigeringsknappar	28	6.10	Visa systeminformation	46
4.4	Alfanumeriska knappar	28	6.11	Redigera spårinformation	47
5	Grundläggande funktioner	29	7	CD (bara på Center)	48
5.1	Strömförsörjning och funktioner	29	7.1	Understödda skivor	48
5.2	Eco Standby (energiparläge)	31	7.2	Att spela skivor	49
			7.2.1	Sökning med sökord	50

7.2.2	Att välja spår i gällande album (vid uppspelning)	51	11.3.2	Inställning av trådlöst nätverk på Station	71
7.2.3	Att välja avsnitt i gällande spår (vid uppspelning)	51	11.4	Anslutning till två olika hemmanätverk	72
7.3	Spellägena REPETERA, SLUMPMÄSSIGT	51	11.5	Visa anslutningsstatus	72
8	FM-radio	52	11.5.1	Visa Stationens status på Centrets Wi-Fi-nätverk	72
8.1	Inställning av radiostationer	52	11.5.2	Visa anslutningen till externt nätverk	73
8.2	Att spara förinställda radiostationer	53	11.6	Anslut till Internet	73
8.2.1	Autospar: Automatiskt förinställda program	53	12	Anslut till din PC	75
8.2.2	Manuell sparning: Manuellt förinställda program	53	13	Gracenote® CD-information	78
8.2.3	Lyssna till en förinställd station	53	13.1	Gracenote® musikdatabas	78
8.3	RDS	54	13.1.1	Uppdatera Gracenote® musikservicedatabas.	78
8.4	NYHETER	54	13.2	Gracenote® Internetsökning	78
8.5	Internetradio*	55	13.2.1	Sökning av CD-spårinformation	79
8.5.1	Första användningstillfället	55	14	Uppgradering av Firmware	80
8.5.2	Daglig användning	56	14.1	Uppgradera firmware	80
8.5.3	Lägg till Internetradiostationer och markera dina favoriter	57	14.2	Återställning av tidigare firmware	81
9	UPnP	58	14.3	Återupprättande av Wi-Fi-nätverket mellan Center and Stationer	81
9.1	UPnP (Universellt "Plug and Play")	58	15	Återställning	82
9.1.1	Om UPnP	58	16	Tekniska data	84
9.1.2	Om UPnP-enheter	58	16.1	Center	84
9.2	Anslut till UPnP-enheten	59	16.2	Station	85
9.3	Uppspelning med UPnP	59	17	Svar på vanliga frågor	86
9.3.1	Spela musik från UPnP-enheten	59	18	Bilagor	92
9.3.2	Spela musik från Centret	60	18.1	Så här monterar du en Station på väggen	92
10	Externa källor	61	18.1.1	Vad finns med de medlevererade väggfästena	92
10.1	Uppspelning från, eller inspelning till USB masslagringsenhet	61	18.1.2	Vad mer behöver du	92
10.1.1	Om USB-enheter	61	18.1.3	Förberedelser	93
10.1.2	Spela musik från USB-enhet	62	18.1.4	Montering av Stationen	93
10.1.3	Överför musik till USB-enheten	63			
10.2	Spela din iPod-musik	65			
10.3	Spelning av externa källor	65			
11	Nätverksinställningar	66			
11.1	Lägg till stationer till Centrets Wi-Fi-nätverk	66			
11.1.1	Radering av Station	67			
11.2	Anslut till Wi-Fi (trådlöst) hemnätverk	68			
11.2.1	Inställning av nätverk på Centret	68			
11.2.2	Inställning av trådlöst nätverk på Station	69			
11.3	Anslutning till trådburet hemmanätverk	70			
11.3.1	Inställning av nätverk på Center	70			

* Alla Internetegenskaper kräver att du har bredbandsanslutning.

1 Viktigt

1.1 Säkerhet

Varning! För att undvika risken för brand, elektriska stötar, person- och materialskador, skall dessa säkerhetsbestämmelser följas:

- Öppna inte produkten eller ta inte bort locket. Det finns inga delar som kan servas av användaren.
- Ställ aldrig föremål med vätska, exempelvis vaser, på enheten.
- Stick inte in föremål i produktens öppningar.
- Släpp inte ner föremål som gem genom öppningarna.
- Utsätt aldrig enheten för vattendroppar eller stänk.
- Utsätt aldrig enheten för regn eller hög luftfuktighet. Produkten skall bara användas inomhus.
- Ställ aldrig öppen eld, exempelvis tända ljus, på enheten.
- Placera produkten på men plats med tillfredsställande luftväxling. Lämna åtminstone 10 cm utrymme upptill och baktill produkten samt 5 cm på var sida.
- Täck aldrig över ventilationsöppningarna med saker som tidningar, borddukar, gardiner etc.
- Smörj eller olja inte produktens mekaniska delar.

Försiktigt! För att undvika risken för person- och materialskador, skall dessa säkerhetsbestämmelser följas:

- Synliga och osynliga laserstrålar! Titta inte rakt på laserstrålen.
- Enheten innehåller inga delar som kan underhållas av användaren.
- Placera Center och Station jämt och stadigt underlag.
- Ha systemet, batterier och skivor på ett svalt och torrt ställe.
- Utsätt inte produkten för fuktighet, regn, eller värmekällor som värmeelement, förstärkare eller direkt solljus.
- Ändring av produkten kan medföra farlig elektromagnetisk strålning eller andra faror.

Denna produkt uppfyller EU:s krav för radiostörande utrustning.

Philips Electronics, BG Entertainment Solutions, deklarerar härmed att denna produkt WACS7500 uppfyller de huvudsakliga kraven och andra relevanta bestämmelser i Direktiv 1999/5/EC.

Tillverkning av otillåtna kopior av kopieringsskyddat material, inklusive datorprogram, filer, utsändningar och ljudinspelningar, kan vara ett brott mot copyrightlagarna och är därför olagligt. Denna utrustning får inte användas för sådana ändamål.

OBS

Användning av styrmedel eller justeringar eller utförande av åtgärder andra än de som beskrivs i bruksanvisningen, kan medföra farlig strålning eller andra faror.

1.2 Skriftligt erbjudande rörande GPL-paketet

Denna produkt innehåller Linux 2.4.27-vrsl, vilken finns tillgänglig under GNU GPL licens version 2 (här efter kallad "programmet").

Philips Electronics Hong Kong Ltd. erbjuder sig härmed att på begäran leverera eller göra tillgänglig, för en summa som inte är högre än kostnaden för att fysiskt utföra distributionen av källan, en komplett maskinläsbar kopia av motsvarande källkod för programmet på ett medium som vanligtvis används för utbyte av mjukvara. Kontakta: Head of Development BLC Audio PDCC Development 5/F., Philips Electronics Building 5 Science Park East Avenue Hong Kong Science Park Shatin Hong Kong

Detta erbjudande gäller för en tid av tre år efter det att du har köpt denna produkt.

1.3 Skriftligt erbjudande rörande LGPL-biblioteket

Denna produkt innehåller Linux 2.4.27-vrsl, vilken finns tillgänglig under GNU LGPL licens version 2.1 (här efter kallad "biblioteket").

Philips Electronics Hong Kong Ltd. erbjuder sig härmed att på begäran leverera eller göra tillgänglig, för en summa som inte är högre än kostnaden för att fysiskt utföra distributionen av källan, en komplett maskinläsbar kopia av motsvarande källkod för biblioteket på ett medium som vanligtvis används för utbyte av mjukvara. Kontakta: Head of Development BLC Audio PDCC Development 5/F., Philips Electronics Building 5 Science Park East Avenue Hong Kong Science Park Shatin Hong Kong

Detta erbjudande gäller för en tid av tre år efter det att du har köpt denna produkt.

1.4 Miljöinformation

Vi har undvikit allt överflödigt förpackningsmaterial. Vi har gjort så att förpackningsmaterialet enkelt kan delas upp i tre materialgrupper: wellpapp (låda), polystyrenskum (stötdämpning) och polyetylen (påsar, skyddande skum).

Produkten består av material vilka kan återvinnas om de demonteras av specialiserade företag. Följ de lokala bestämmelserna vad gäller hantering av förpackningsmaterial, uttjänta batterier och gammal utrustning.

1.5 Återvinning av din gamla produkt



Din produkt är formgiven och tillverkad med högkvalitativa material och komponenter, vilka kan återvinnas och återanvändas. För att behålla, skydda och förbättra kvaliteten på miljön, skydda människors hälsa, och på ett ansvarsfullt och rationellt sätt använda naturresurser, skall du återlämna den uttjänta produkten antingen där du köpte den eller det ställe där de gällande bestämmelserna föreskriver.

Symbolen med den överkorsade soptunnan visar att produkten inte får kastas i hushållsavfallet. Symbolen visas tillsammans med en enfärgad remsa eller tillverknings-/igångsättningsdatum.

Följ lokala miljöbestämmelser, och kasta inte gamla apparater bland det vanliga hushållsavfallet. Rätt avyttringsmetod för din gamla produkt hjälper till att förhindra negativa följder för omgivningen och människors hälsa.

1.6 Underhåll

Rengöring av enheten

- Använd en mjuk duk som är lätt fuktad med mildt rengöringsmedel.
- Använd inte rengöringsmedel som innehåller sprit, ammoniak, eller slipmedel eftersom dessa kan skada apparaten.

Rengör dina skivor

- När en skiva blir smutsig, gör rent den med en rengöringsduk. Torka av skivan innifrån och ut.
- Använd inte lösningsmedel som bensen, thinner eller antistatiska sprayer avsedda för analoga skivor.

Vård och hantering av hårddisken

Hårddisken är ett känsligt föremål som p.g.a. sin stora inspelningskapacitet och höga rotationshastighet lätt skadas.

- Flytta inte enheten medan den är påslagen.
- Dra inte ur stickkontakten medan den är igång.
- Förvara inte enheten på platser som är överdrivet heta eller fuktiga eftersom detta kan orsaka kondensbildning inne i enheten.

Om hårddisken går sönder går det inte längre att spela in eller spela upp. I ett sådant fall måste hårddisken bytas ut.

OBS

Vi rekommenderar inte att använda hårddisken för permanent sparande av inspelat material. Du bör göra en säkerhetskopia av din musik innan du skapar ditt musikbibliotek. Vid behov kan du återställa ditt system med dessa säkerhetskopior.

1.7 Skydda din hörsel

Lyssna med lagom volym.

- Om du har hög ljudvolym när du använder hörlurar, kan du skada hörseln. Denna produkt kan avge ljud i sådana decibelnivåer att en person normalt skadas, även vid exponering under en minut. Dom högre decibelnivåerna finns till för dom som redan har vissa hörselskador. 
- Ljud kan vara förrädiskt. Med tiden anpassar sig din hörsels "bekvämlighetsnivå" till högre ljudvolym. Efter en längre tids lyssnande, kan det som uppfattas som " normalt " i själva verket vara för högt och skadligt för din hörsel. För att förebygga detta, ställ in ljudvolymen på en säker nivå innan din hörsel har anpassat sig, och låt den vara där.

För att ställa in en säker nivå:

- Ställ in ljudvolymen på en låg nivå.
- Öka långsamt ljudet tills dess att du kan höra det bekvämt och klart, utan förvrängning.

Lyssna i rimliga tidslängder:

- Lång exponering för ljud, även vid normalt "säkra" nivåer kan orsaka hörselskador.
- Se till att använda din utrustning med förnuft och ta rimliga pauser.

Se till att följa dessa riktlinjer när du använder hörlurar.

- Lyssna på lagom ljudvolym och under rimliga tidsrymder.
- Skruva inte upp ljudvolymen efterhand som hörseln anpassar sig.
- Skruva inte upp ljudvolymen så mycket att du inte kan höra ljud runt omkring dig.
- Du bör vara försiktig och inte använda dom vid potentiellt farliga situationer.
- Använd inte hörlurar när du framför ett motorfordon, cyklar, skejtar, etc.; det kan orsaka trafikfaror och är förbjudet i många områden.

Viktigt (för modeller med medföljande hörlurar):

Philips garanterar konformitet med bestämmelser från tillsynsmyndigheter på de högsta ljudnivåerna på sina audio-spelare, enbart vid användande av de medlevererade originalhörlurarna. Om denna kräver utbyte, ber vi att du kontaktar din återförsäljare som kan leverera en likvärdig produkt, som den levererad av Philips.

1.8 Registrera din apparat

För att kunna dra nytta av det stöd som Philips erbjuder, måste du registrera din produkt på www.philips.com/welcome.

Eftersom det är möjligt att uppgradera din produkt, rekommenderar vi att du registrerar din produkt på www.club.philips.com så att vi kan informera dig så snart som nya gratisuppgraderingar finns tillgängliga.

Produkter från Philips är konstruerade och tillverkade enligt högsta kvalitetsstandard. Om din produkt inte fungerar riktigt måste du kanske kontrollera anslutningar och inställningar.

För att förhöja din hemmaunderhållningsupplevelse, erbjuder vår webbsida (www.philips.com/support) all den information du behöver för att njuta av din produkt, såväl som de produkter som kommer framöver.

Besök www.philips.com/support och skriv in produktnamnet (WACS7500) för att se:

- Svar på Vanliga Frågor
- Senaste bruksanvisningarna och handböcker till PC-mjukvara
- Firmware-uppgraderingar till din WACS7500
- Interaktiv felsökning

Vi kan informera dig om när nya och gratis uppgraderingar finns tillgängliga om du registrerar din produkt på www.club.philips.com.

Njut av din Philips Trådlösa Musik Center & Station!

2 Din Trådlösa Musik-Center & Station

Vi gratulerar dig för ditt köp och önskar dig välkommen till Philips!

Med din Philips Trådlösa Musik-Center & Station kan du:

- Streama musiken från din PC
- Docka din iPod
- Plugga in & spela musik från USB-enheter
- Avnjuta uppspelning från hårddisken

Du kan spara upp till 15000 låtar på den 80GB hårddisken på **C** och du kan ansluta upp till 5 **S** till Centret **C**.

All sparad musik kan streamas trådlöst från Center **C** till de anslutna Stationerna **S** med Wi-Fi*. Din CD-spelare och PC är inte längre fjärrade med kablar.

* Wi-Fi används för att beskriva produkter för trådlösnätverk baserade på standarden IEEE 802.11. Förekomsten av Wi-Fi-loggan visar att produkten har certifierats enligt standarden.

2.1 Vad finns i lådan



WAC7500Trådlöst Musikcenter, 1



WAC7500Trådlöst Musikstation, 1

Medlevererade tillbehör

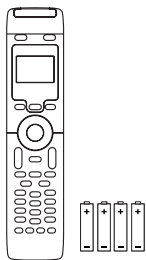

Fjärrkontroll, 2-vägs, inkl. 4x
AAA batterier

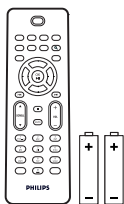

Fjärrkontroll, 1-vägs, inkl. 2x
AAA batterier

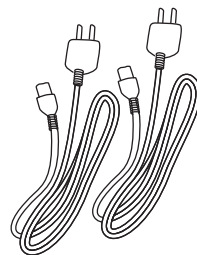

Strömkabel, 2x

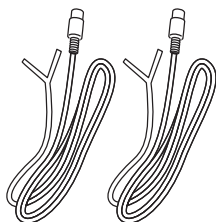

Strömkabel, 2x

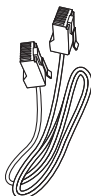

Nätverkskabel, 1x



CD med PC-program, 1x

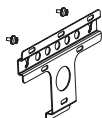



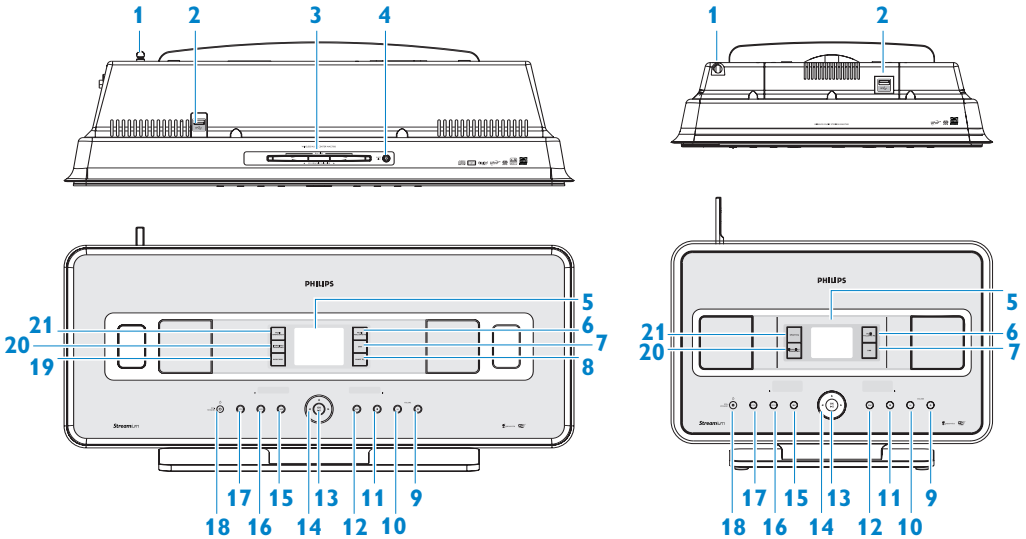

Monteringssats, 1x (för
Station)

2.2 Beskrivning av din Philips Trådlösa Musik-Center & Station!



2.2.1 Reglage på Center **C** och Station **S**

- 1 **Antenn**
- 2  USB-uttag
- 3 **CD-spelare** (bara på **C**)
Stoppa i skivor med texten mot dig
- 4  (bara på **C**)
Matar ut en skiva ur CD-spelaren
- 5 **LCD**
Displayen visar enhetens status
- 6 **MUSIC FOLLOWS ME**
HD: flyttar musikuppspelningen mellan Center och Station
- 7 **DBB (Dynamic Bass Boost)** (Dynamisk Basförstärkning)
Växlar mellan basförstärkning på (DBB1, DBB2, DBB3) eller av
- 8 **SMART EQ** (bara på **C**)
HD: växlar ljudinställningarna i gällande Genre mellan på och av.
- 9 **VOLUME +**
Justerar upp ljudnivån
- 10 **VOLUME -**
Justerar ner ljudnivån
- 11  Stoppar uppspelning eller inspelning
- 12  Tryck för att hoppa till nästa spår / håll intryckt för att spola tillbaka.
- 13 **OK / **
Bekräftar dit val
Startar eller pausar uppspelning

14 ◀ / ▶ / ▲ / ▼

Navigeringsreglage (vänster, höger, upp, ner) för att bläddra igenom listor med valmöjligheter



HD/CD/USB/UPnP: återgår till föregående lista med valmöjligheter



HD/CD/USB/UPnP: hoppar över/söker spår/avsnitt framåt/bakåt (i skärmbilden för uppspelning)
Snabb bläddring genom valmöjligheter/alfanumeriska listor
Radio: ställer in radiostationer



Bekräftar dit val
Radio: öppnar listan med förinställda stationer

15 ⏮

Tryck för att hoppa till nästa spår / håll intryckt för att spola tillbaka.

16 MENU

Öppnar eller stänger inställningsmenyn

17 HOME

Väljer

Hårdiskmusik ,

CD ,

Radio ,

UPnP (Universell Plug & Play) ,

Bärbar (USB Universal Serial Bus)  eller,



AUX (separat ansluten enhet) 

18 ⏻ ON / STANDBY / ECO STANDBY

Tryck helt kort för att växla mellan standbyläge och PÅ.

Håll intryckt för att växla mellan PÅ och Eco Standby (energiparläge).

Grön indikatorlampa =  /  är PÅ.

Röd indikatorlampa =  /  är växlad till Standby eller Eco Standby.

19 ● RECORD (bara på )

CD/Radio/AUX: börjar att spela in till HÅRDISKEN

20 INCR.SURR.

Väljer ljudeffekten Incredible Surround

21 MUSIC BROADCAST (bara på Centret )

HD: sänder musik från Centret till Stationen

SMART EQ (bara på )

HD: växlar ljudinställningarna i gällande Genre mellan på och av.

☰ OBS

Belysningen i ena hörnet är ett designelement.

2.3 Beskrivning av fjärrkontrollernas reglage

Viktigt!

Följande funktioner kräver att du använder den 1-vägs fjärrkontrollen:

- Registrering av Internetradio
- Nätverksinställning
- Redigering av spårinformation

2.3.1 2-vägs fjärrkontroll

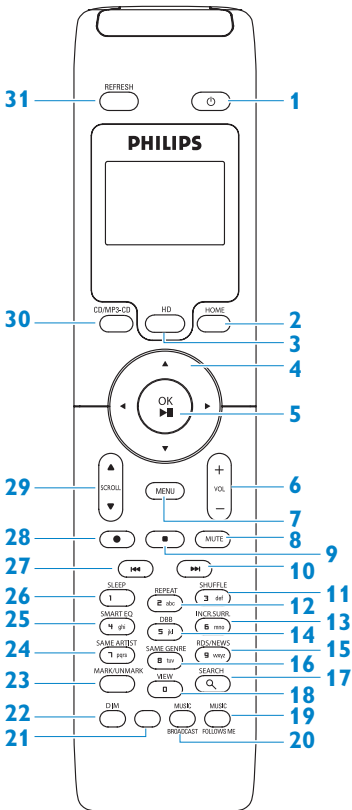

(Levereras bara med WACS7500 Center- + Stationsats)

- 1 Tryck helt kort för att växla mellan standbyläge och PÅ.
Håll intryckt för att växla mellan PÅ och Eco Standby (energiparläge).

2 HOME

Väljer

Hårddiskmusik

CD

Radio

UPnP (Universell Plug & Play)

Bärbar (USB Universal Serial Bus) eller, **AUX** (separat ansluten enhet)

I Standbyläge : växlar / PÅ och växlar

Hårddiskmusik

CD

Radio

UPnP

Bärbar eller,

AUX

3 HD

Väljer hårddiskälla

I Standbyläge: växlar / PÅ och väljer hårddiskälla

4

Navigeringsreglage (vänster, höger, upp, ner) för att bläddra igenom listor med valmöjligheter

HD/CD/USB/UPnP: återgår till

föregående lista med valmöjligheter

Textinmatning: flyttar markören bakåt

HD/CD/USB/UPnP: hoppar över/söker spår/avsnitt framåt/bakåt (i skärmbilden för uppspelning)

Snabb bläddring genom

valmöjligheter/alfanumeriska listor

Radio: ställer in radiostationer

Bekräftar dit val

Radio: öppnar listan med förinställda stationer

Textinmatning: bekräftar inmatningen och flyttar markören framåt

- 5 OK, ►/II**
Bekräftar dit val
Startar eller pausar uppspelning
- 6 VOL +, -**
Justerar ljudnivån upp eller ner
- 7 MENU**
Öppnar eller stänger inställningsmenyn
- 8 MUTE**
Stänger tillfälligt av ljudet
- 9 ■**
Stoppas uppspelning eller inspelning
- 10 ►►**
Tryck för att hoppa till nästa spår / håll intryckt för att spola tillbaka.
- 11 SHUFFLE (3 def)**
Väljer slumpvis uppspelning
- 12 REPEAT (2 abc)**
Väljer kontinuerlig uppspelning
- 13 INCR.SURR. (6 mno)**
Väljer ljudeffekten Incredible Surround
- 14 DBB (Dynamic Bass Boost) (Dynamisk Basförstärkning) (5 jkl)**
Växlar mellan basförstärkning på (DBB1, DBB2, DBB3) eller av
- 15 RDS/NEWS (9 wxyz)**
Radio: väljer RDS-information
HD/CD/UPnP/AUX/USB: växlar NYHETS-funktionen av och på
- 16 SAME GENRE (8 tuv)**
HD: spelar den gällande genrens alla spår
- 17 SEARCH (Q)**
Söker med inledande nyckelord
- 18 MARK/UNMARK (0 _) (bara på )**
Väljer eller väljer bort spår du vill spela in (håll intryckt för att välja/välja bort ALLA spår)
- 19 MUSIC FOLLOWS ME**
HD: flyttar musikuppspelningen mellan Center och Station
- 20 MUSIC BROADCAST (bara på )**
HD: sänder musik från Centret till Stationen
- 21 Reserv**
- 22 DIM**
Växlar mellan stark och svag skärmbelysning
- 23 VIEW**
Växlar mellan visning av uppspelning och tidigare lista med valmöjligheter
- 24 SAME ARTIST (7 pqrs)**
HD: spelar den gällande artistens alla spår
HD: aktiverar den trådlösa räckviddsförlängaren (se räckviddsförlängarens handbok för vidare detaljer)
- 25 SMART EQ (4 ghi)**
HD: växlar ljudinställningarna i gällande Genre mellan på och av.
- 26 SLEEP (1 .,?!'@-_:/)**
Ställer in, visar eller stänger av insomningstimern
- 27 ◀◀**
Tryck för att hoppa till nästa spår / håll intryckt för att spola tillbaka.
- CLEAR**
Textinmatning: raderar tecknet framför markören
- 28 REC ● (bara på )**
CD/Radio/AUX: börjar att spela in till HÅRDDISKEN
- 29 SCROLL ▲, ▼**
Rullar skärmbilden upp eller ner
- 30 CD/MP3-CD (bara på )**
Väljer CD-källa
I Standbyläge: växlar  /  PÅ och väljer CD-källa
- 31 REFRESH**
Synkroniserar bildskärmarna på  /  och fjärrkontrollen

2.3.2 1-vägs fjärrkontroll

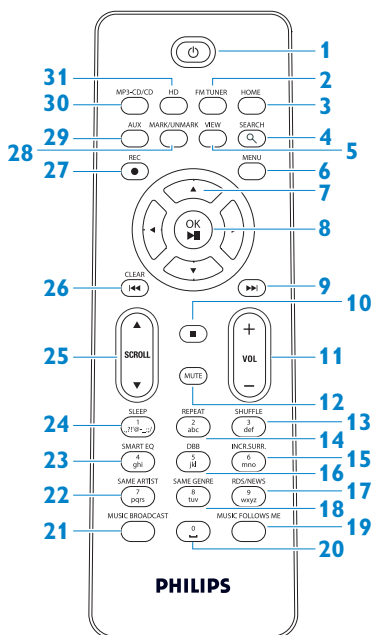

- 1** Tryck helt kort för att växla mellan standbyläge och PÅ.
Håll intryckt för att växla mellan PÅ och Eco Standby (energiparläge).
- 2** **FM TUNER**
Väljer FM-källa
- 3** **HOME**
Väljer
Hårddiskmusik ,
CD ,
Radio ,
UPnP (Universell Plug & Play) ,
Bärbar (USB Universal Serial Bus) eller,
AUX (separat ansluten enhet)

I Standbyläge : växlar PÅ och växlar
Hårddiskmusik ,
CD ,
Radio ,
UPnP ,
Bärbar eller,
AUX

- 4** **SEARCH**
Söker med inledande nyckelord
- 5** **VIEW**
Växlar mellan visning av uppspelning och tidigare lista med valmöjligheter
- 6** **MENU**
Öppnar eller stänger inställningsmenyn
- 7**
Navigeringsreglage (vänster, höger, upp, ner) för att bläddra igenom listor med valmöjligheter

HD/CD/USB/UPnP: återgår till föregående lista med valmöjligheter
Textinmatning: flyttar markören bakåt

























HD/CD/USB/UPnP: hoppar över/söker spår/avsnitt framåt/bakåt (i skärmbilden för uppspelning)
Snabb bläddring genom valmöjligheter/alfanumeriska listor
Radio: ställer in radiostationer

Bekräftar dit val
Radio: öppnar listan med förinställda stationer
Textinmatning: bekräftar inmatningen och flyttar markören framåt
- 8** **OK, >||**
Bekräftar dit val
Startar eller pausar uppspelning

- 9** ▶▶
Spolar framåt eller hoppar över till nästa spår
- 10** ■
Stoppas uppspelning eller inspelning
- 11** VOL +, -
Justerar ljudnivån upp eller ner
- 12** MUTE
Stänger tillfälligt av ljudet
- 13** SHUFFLE (3 def)
Väljer slumpvis uppspelning
- 14** REPEAT (2 abc)
Väljer kontinuerlig uppspelning
- 15** INCR.SURR. (6 mno)
Väljer ljudeffekten Incredible Surround
- 16** DBB (Dynamic Bass Boost) (Dynamisk Basförstärkning) (5 jkl)
Växlar mellan basförstärkning på (DBB1, DBB2, DBB3) eller av
- 17** RDS/NEWS (9 wxyz)
Radio: väljer RDS-information
HD/CD/UPnP/AUX/USB: växlar NYHETS-funktionen av och på
- 18** SAME GENRE (8 tuv)
HD: spelar den gällande genrens alla spår
- 19** MUSIC FOLLOWS ME
HD: flyttar musikuppspelningen mellan Center och Station
- 20** (0 _)
Stänger av alla funktioner
- 21** MUSIC BROADCAST (bara på )
HD: sänder musik från Centret till Stationen
- 22** SAME ARTIST (7 pqrs)
HD: spelar den gällande artistens alla spår
HD: aktiverar den trådlösa räckviddsförvägaren (se räckviddsförvägarens handbok för vidare detaljer)
- 23** SMART EQ (4 ghi)
HD: växlar ljudinställningarna i gällande Genre mellan på och av.
- 24** SLEEP (1 .,?!'@- _;:!)
Ställer in, visar eller stänger av insomningstimern
- 25** SCROLL ▲, ▼
Rullar skärmbilden upp eller ner
- 26** ◀◀
Spolar tillbaka eller hoppar till föregående spår
- CLEAR**
Textinmatning: raderar tecknet framför markören
- 27** REC ● (bara på )
CD/Radio/AUX: börjar att spela in till HÄRDDISKEN
- 28** MARK/UNMARK (bara på )
Väljer eller väljer bort spår du vill spela in (håll intryckt för att välja/välja bort ALLA spår)
- 29** AUX
Väljer AUX (separat ansluten enhet)
- 30** CD/MP3-CD (bara på )
Väljer CD-källa
I Standbyläge: växlar  /  PÅ och väljer CD-källa
- 31** HD
Väljer hårddiskälla
I Standbyläge: växlar  /  PÅ och väljer hårddiskälla

2.4 Beskrivning av skärmbilden

Ikoner på LCD-skärmen:

Ikön	Beskrivning	Ikön	Beskrivning
	Klientenhet ansluten		Repetera alla
	Klientenhet inte ansluten		Repetera 1
	Musik		Slumpvis
	Radio		Larm
	UPnP		Musiksändning
	Aux-läge		Musiken följer mig
	CD-läge		Stäng av
	HD-läge		RDS
	Radioläge		Insomning
	Inspelnings- (ripp-) läge		Smart Equalizer
	Överföringsläge		Wi-Fi ansluten
	USB-läge		Wi-Fi och nätverk anslutet

3 Installation

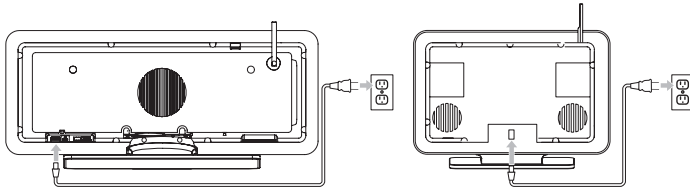

3.1 Installera Center (C) och Station (S)

OBS

Innan du bestämmer var och hur du skall installera setet, testa Wi-Fi-anlutningen och de bakre kabelanslutningarna för att hitta en lämplig placering.

Du kan installera **C** och **S** på två sätt, fristående (med de medlevererade stöden) eller hängande på väggen (utan stöden). Använd **C** fristående. För **S** skickar vi med en väggmonteringsatts.



(fristående)





(väggmonterad)



För att veta mer om väggmontering, se bilagan om **18 Hur du monterar Stationen på en vägg.**

3.2 Anslut strömmen

Viktigt! Håll alltid  intryckt för att växla över / till energisparläge innan du tar ur strömsladden.

Se till att alla bakre anslutningar är gjorda innan du kopplar på strömmen

Stoppa i stickkontakten i strömuttaget. / är nu igångsatt (påkopplad).







 och  drar fortfarande ström när de är i Standby- eller Eco Standby-läge.

Dra ur stickkontakten ur strömuttaget om du vill att systemet skall vara helt strömfritt.



Användare i Storbritannien, följ instruktionerna på sidan iii.





3.3 Inställning av Wi-Fi-förbindelse mellan Center () och Station ()

OBS



- Håll alltid  intryckt för att växla över / till energisparläge innan du tar ur strömsladden.
- Starta alltid  först, starta sedan .
- Avskärma aldrig  från  med tjocka väggar eller mer än en vägg.
- Undvika att installera nära större metallföremål.

Wi-Fi-förbindelsen startar automatiskt när du slår på både  och .

Placera  och  bredvid varandra på ett jämnt och stadigt underlag första gången du installerar Wi-Fi-anslutningen.



- 1 Anslut först  sedan  till strömuttaget med den medlevererade strömkabeln.
 - >  och  är klara att användas.

Tips

För att få bättre Wi-Fi-mottagning, vrid Wi-Fi-antennen, eller rätta till  och  placering.

3.4 Bakre anslutningar

OBS

- Koppla aldrig i eller ur strömkablarna medan strömmen är påslagen.
- Installera  och  inom nära räckhåll till lämpliga strömuttag.

3.4.1 Anslut antenner

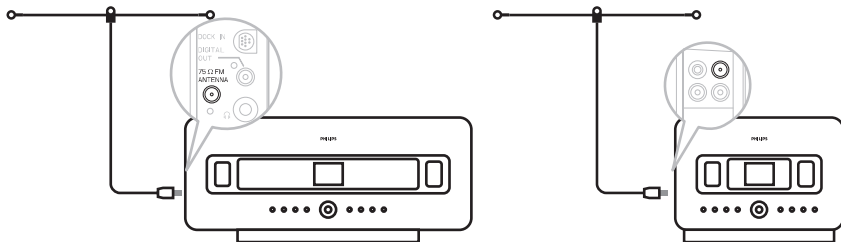

- 1 Rulla ut antennen.
- 2 Anslut trådontennen till uttaget för **FM-antennen**.
- 3 Tillval: För att förbättra FM-mottagningen kan du installera en antennförlängning (säljes separat) mellan trådontennen och antennuttaget.
- 4 Rulla ut antennförlängningen helt och hållet.
- 5 Flytta runt den för att hitta den optimala mottagningen (om möjligt, håll den borta från TV, videoapparat eller annan störningskälla).
- 6 För bästa resultat kan du lyfta upp den eller montera den i taket.

3.4.2 Anslut en bärbar (USB) enhet

På **C** eller **S**, kan du spela upp musik från en bärbar enhet.

Dessutom kan du överföra musiken från biblioteket på **C** till den bärbara enheten

- 1 Anslut USB-enhetens USB-plugg i uttaget <usb> på **C** eller **S**.

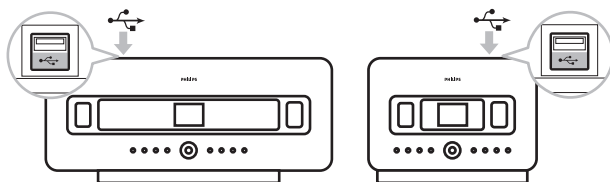

För bärbara enheter med USB-kabel:

- 1 Anslut ena änden av USB-kabeln (ej medlevererad) i uttaget  på **C** eller **S**.
- 2 Anslut den andra ändan av USB-kabeln i USB-uttaget på den bärbara enheten.

För att spela upp musik från den bärbara enheten:

- 1 Tryck **HOME**.
- 2 Välj **PORTABLE** .
- 3 Välj **USB**.
> *Din bärbara enhet visas.*
- 4 Tryck **▲** eller **▼** och **▶** för att välja din musik.

För vidare information och instruktioner på hur du spelar in musik på den bärbara enheten. Se **10 Externa källor**.

Tips

- **C** och **S** understödjer bara bärbara (USB) enheter som följer följande standard:
 - USB MSC (Typ '0')
 - USB MTP
 - Filsystem av typ FAT12/ FAT16/ FAT32
 - Operationer som baseras på enkel mapptypsnavigering (även känd som det normala FAT-filsystemet), och som inte har en egen spårdatabas.
- Följande USB-enheter understöds inte av **C** eller **S**:
Produkter med databas- baserat gränssnitt (Artist-, Albums- och Genrebaserad navigering) eftersom dessa produkter normalt sett sparar musikfiler i en speciell, dold mapp, och använder en egen spårdatabas som **C** och **S** inte kan läsa.

3.4.3 Anslut din iPod (tillval)

Du kan ansluta din iPod (ej medlevererad) till **C** eller **S** med Philips dockningsstation och data/audio-kabel (Philips IR dockningsstation för iPod, modell DC1050 säljes separat). Nu kan du njuta av musiken på din iPod med hjälp av systemets avancerade högtalarsystem. Du kan även ladda din iPods batterier samtidigt.

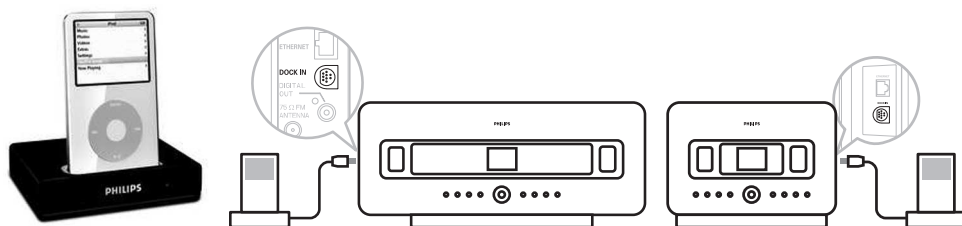

Så här spelar du upp musiken ur din iPod:

- 1 Tryck **HOME** och välj **Portable (iPod)** .
- Din iPod visas.

- Använd ▲ eller ▼ och ► på fjärrkontrollen (eller använd navigeringskontrollen på din iPod) för att välja musiken i din iPods menysystem.
(Se även **10 Externa källor**).

3.4.4 Anslut ytterligare enheter

Det är möjligt att spela ljudfiler från en extern källa, exempelvis TV, videobandspelare, Laser-Discspelare, DVD-spelare på **C** eller **S**. Du kan även spela in ljudet till musikbiblioteket på hårddisken på **C**.

På den andra enheten

Anslut ena änden av ljudkabeln (ej medlevererad) till uttaget AUDIO OUT på den andra enheten

På **C** eller **S**

Anslut den andra ändan av audiokabeln till uttaget **AUX IN** på **C** eller **S**.

För att spela upp musik från den andra enheten:

- På **C** eller **S**, tryck **HOME** och välj **AUX** **C**.
Din andra enhet (extern källa) visas.
- Använd kontrollerna som du brukar på den andra enheten.
(Se även **10 Externa källor**).

För att spela in musik till biblioteket (hårddisken) på **C**, se avsnittet **HD: Bygg upp ett musikbibliotek på Centret**.

⚡ Tips

- Om den anslutna enheten bara har en enda audio-utkontakt, anslut den till den vänstra AUX IN kontakten. (Som ett alternativ kan du använda en 1-till-2 kabel, men ljudet blir ändå bara Mono).
- Läs alltid i bruksanvisningen till den andra apparaten när du ansluter apparaterna.

3.4.5 Anslut en enhet med externa högtalare

För att kunna höra den goda ljudkvaliteten på annan utrustning med högtalare, exempelvis ett mini-HiFi-system, använd röd-vita audiokablar (ej medlevererade) för att ansluta **C** till enheten.

På **C**

- Anslut den röda kontakten på den röd-vita audiokabeln (ej medlevererad) till det röda uttaget **LINE OUT R** och den vita kontakten till det vita uttaget **LINE OUT L**.

På den andra enheten

- Anslut den andra ändan av audiokabeln till uttaget AUX IN.
- Välj **AUX**-läge på den andra anslutna enheten.

4 Förberedelser

4.1 Ställ klockan

Tiden kan visas i 24-timmarsformat eller i 12-timmarsformat. Du kan ställa in klockan på **C** eller **S**. Det finns två sätt att ställa klockan på, RDS automatisk tidssynkronisering eller manuellt.

RDS automatisk tidssynkronisering:

Om du har förinställda RDS radiostationer, kan du synkronisera klockan med en av RDS-stationerna.

- 1 Tryck på **MENU** för att öppna menybilden.

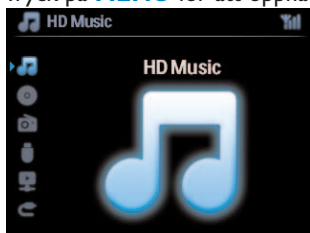

- 2 Tryck **▲** eller **▼** och **▶** för att välja **Settings** följt av **Time**.

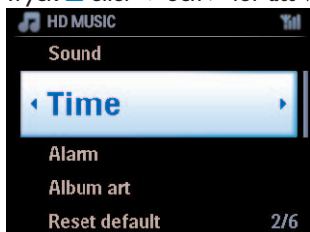

- 3 Tryck **▲** eller **▼** och **▶** för att välja **Auto Time Sync**.

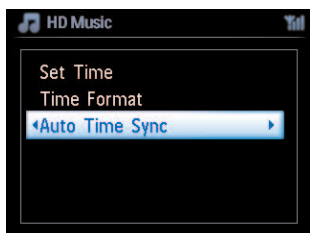

- 4 Tryck på ▲ eller ▼ och ► för att välja den RDS radiostation med vilken du vill synkronisera klockan.
> Skärmen visar en bekräftelse:



Manuell tidsinställning:

- 1 Tryck på **MENU** för att öppna menybilden.

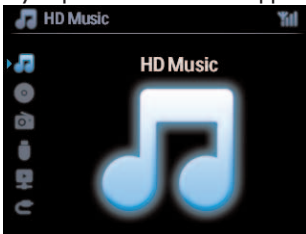

- 2 Tryck ▲ eller ▼ och ► för att välja **Settings** följt av **Time**.

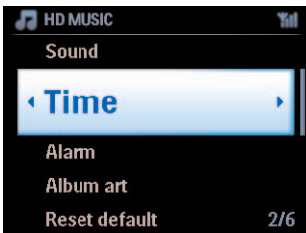

- 3 Tryck på knapparna ▲, ▼ eller den numeriska knappsatsen (0-9) och ► för att välja **Set Time**.
> Bildskärmen visar gällande tid (första gången visas 00:00)

- 4 Tryck flera gånger på knapparna ▲, ▼ eller den numeriska knappsetsen (0-9) för att ställa in timmarna följt av minuterna.

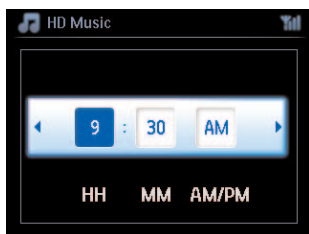

- 5 Bekräfta med **OK**.

✳ **Tips**

- För att växla till 12-timmars- eller 24-timmarsformat:
 - 1 I menyn Time, välj **Time Format**.
 - 2 Tryck ▲ eller ▼ och ► för att göra ditt val.
- Om du kopplar ur strömmen (drar ur stickkontakten) nollställs klockan (inställningarna sparas inte).

4.1.1 Visa klockan

- 1 Håll knappen **VIEW** intryckt i ca. 5 sekunder.
Klockan visas helt kort på skärmen.

✳ **Tips**

- I beredskapsläge, kan du helt kort trycka knappen **VIEW** för att slå på skärmens bakgrundsbelysning för att se klockan bättre.
- Om du kopplar ur strömmen (drar ur stickkontakten) nollställs klockan (inställningarna sparas inte).



4.2 Fjärrkontroll

C + **S** har en 2-vägs fjärrkontroll och en 1-vägs fjärrkontroll. Du kan använda dessa för att styra funktionerna på **C** eller **S**.

OBS

Använd 1-vägs fjärrkontrollen för Stationshantering, Nätverksinställningar, samt för att Ändra spårinformation. Den 2-vägs fjärrkontrollen kan inte användas för dessa uppgifter.

Viktigt!

- Peka alltid med fjärrkontrollen mot IR-sensorn på **C** eller **S** som du vill styra.
- Välj först den källa du vill styra genom att trycka en av knapparna för källan på fjärrkontrollen (till exempel CD/MP3-CD, HD, FM TUNER, AUX).
- Välj sedan den önskade funktionen (till exempel  /  / ).

4.2.1 Installering av batteri i fjärrkontrollen

Försiktigt!

Undvik explosionsrisk:

- Gör inte hål, skär inte, eller manipulera inte med dem och kasta dem inte heller i elden.
- Kortslut inte batteriterminalerna.

Undvik brännskador:

- Använd skyddshandskar när du hanterar läckande batterier.

Undvik att frätande batterisyror rinner ut och skadar produkten:

- Byt alltid alla batterier samtidigt
- Blanda inte gamla eller nya batterier eller batterier av olika typ.
- Ersätt batterier så snart de är uttjänta.
- Ta alltid ut batterierna om fjärrkontrollen inte skall användas under en längre tid.

Undvik att oavsiktligen svälja batterierna:

- Håll dem alltid utom räckhåll för barn och husdjur. (Kontakta genast en läkare om någon har svält ett batteri!)

Installering av batterier:

Öppna batteriluckan.

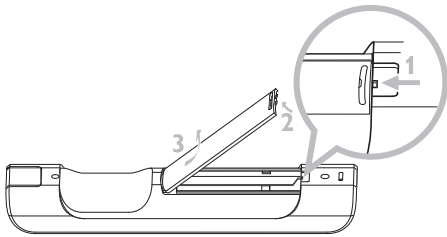

Installera i

- 2-vägs fjärrkontrollen: 4 batterier av typ LR03 eller AAA.
- 1-vägs fjärrkontrollen: 2 batterier av typ LR03 eller AAA.

Se till att polerna vänds rätt (kontrollera symbolerna '+' / '-' i batteriutrymmet).

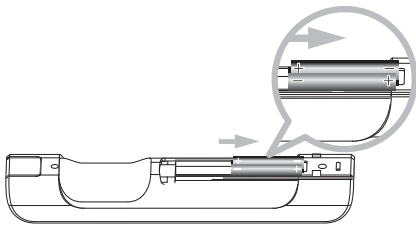

Stäng batteriluckan.

VIKTIG BATTERIINFORMATION!

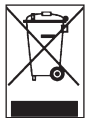

Batterier som innehåller farliga ämnen är märkta med den överkryssade soptunnesymbolen. Symbolen visar att det är förbjudet att kasta produkten med hushållsavfallet. De kemiska symbolen för respektive farligt ämne är Cd = Kadmium, Hg = Kvicksilver, Pb = Bly.

Du som är användare är enligt lag skyldig att ta hand om batterierna i enlighet med de gällande bestämmelserna eller att återlämna dem till butiken där du köpte dem.

På så sätt kan du uppfylla de lagliga kraven och du bidrar till miljöskyddet!

4.2.2 Fjärrkontroll, 2-vägs

Du kan välja att använda 2-vägs fjärrkontrollen för att styra antingen **C** eller **S**. Beroende på hur mycket störningar det finns, kan du även välja det driftsläge du vill ha: Förbättrat eller Normalt läge.

Viktigt! För att spara batterierna, stängs den 2-vägs fjärrkontrollen av om inga knappar trycks under ca. 15 sekunder. Tryck på en valfri knapp för att åter starta fjärrkontrollen.

Center (grundläge): för att använda **C**

Station: för att använda **S**

Förbättrat läge (grundläge): Detta läge ger den bättre räckvidden (avstånd och vinkel). Använd detta driftsläge om det inte finns någon plasma-TV i närheten som stör.

Normalt läge: Välj detta driftsläge om det finns en plasma-TV i närheten som stör bilden på den 2-vägs fjärrkontrollen.

- 1 Håll **REFRESH** intryckt tills dess att skärmbilden Select Device visas på den 2-vägs fjärrkontrollen.

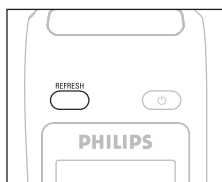

- 2 Använd ▼ eller ▲ för att markera och ► för att välja **Center** eller **Station**.
- 3 Använd ▼ eller ▲ för att markera och ► för att välja **Normalt Läge** eller **Förbättrat Läge**.
- 4 Bekräfta med **OK**.

* Tips

- Undvik att placera **C** eller **S** nära en plasma-TV. Störningar kan göra skärmbilden på din 2-vägs fjärrkontroll svår att se.
- Statusen på **C** eller **S** synkroniseras på 2-vägs fjärrkontrollens bildskärm, vilket gör det enklare att använda fjärrkontrollen.
- Tryck på **REFRESH** på fjärrkontrollen till Centret för att synkronisera fjärrkontrollens skärmbild, efter det att enhetens  knapp har aktiveras.

4.3 Navigeringsknappar

- 1 Använd navigeringsknapparna ◀ / ▶ / ▲ / ▼ när du navigerar genom valmöjligheterna.
- 2 Markera dina val med ▲ / ▼.
- 3 Öppna undermenyerna med ▶.
- 4 Bekräfta dina val med **OK** eller ▶.

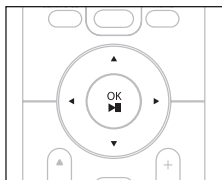

4.4 Alfnumeriska knappar

- 1 Använd de alfanumeriska tangenterna för att skriva in bokstäver eller siffror.
- 2 När textrutan visas, tryck flera gånger på de alfanumeriska knapparna tills dess att den önskade bokstaven/siffran visas.

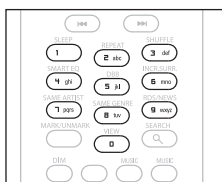

- 3 Tryck ◀ / ▶ för att flytta markören bakåt / framåt.
- 4 Tryck ⏪ för att radera tecknet före markören.
- 5 Tryck **OK** för att lämna textrutan och gå till nästa lista



OBS

Du kommer att öppna föregående/nästa lista när markören når början eller slutet på textrutan.

5 Grundläggande funktioner

5.1 Strömförsörjning och funktioner



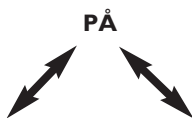

När du ansluter produkten till strömuttaget, startar den och är i strömförsörjningsläget **PÅ**. Knappen  låter dig växla strömförsörjningsläge. En färgad lampa i knappen visar det gällande strömförsörjningsläget:

Center () / Station ():

Status	Knapplampans färg
PÅ	grön
Standby	röd
Eco Standby (energiparläge)	röd





Status	STANDBY	ECO STANDBY
Egenskaper	snabbstart	normalstart
Displayen visar	avbländad	av
Fjärrkontroll	i standbyläge	av
Streaming	i standbyläge	av

- 1 När  /  är PÅ (grön lampa), tryck :
 /  växlar till Standbyläge.
Knapplyset växlar från grön till röd.

: Skärmen mörknar.

Skärmen visar ansluten (eller senast anslutna) 

: Skärmen mörknar.

Skärmen visar den anslutna  (eller skärmen är mörk om ingen  hittas)

Vid Standby visar displayen tiden (eller displayen visar —:— om du inte har ställt klockan).

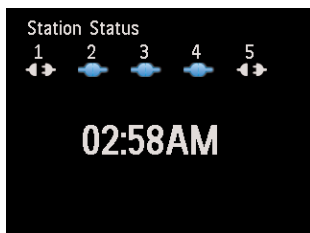

För att åter slå PÅ **C** / **S**,

a tryck **⏻**.

C / **S** slås PÅ och går tillbaka till den senast valda källan:
Knappjuset växlar från röd till grön.

ELLER

b tryck på en av knapparna för källa på fjärrkontrollen, **CD/MP3-CD** (bara på **C**), **HD, FM TUNER, AUX**, eller **HOME**.

2 För att välja funktion, tryck en eller fler gånger på **HOME** (**CD/MP3-CD** (bara på **C**), **HD**, eller **HOME** på fjärrkontrollen).

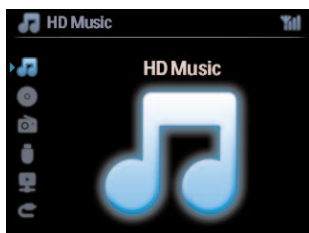

*** Tips**

- Källan CD/MP3-CD finns bara på **C**.
- Knappar för källorna FM TUNER och AUX finns bara på den 1-vägs fjärrkontrollen.

5.2 Eco Standby (energisparläge)

I energisparläge Eco Standby, är produktens skärm och Wi-Fi-anslutningar avstängda. Hårddisken på **[C]** avaktiveras också. När **[C]** är växlad till Eco Standby, kan du inte streama musik mellan **[C]** och **[S]** och ej heller importera musik från din PC till **[C]**. I läget Eco Standby är fjärrkontrollerna avaktiverade.

- 1 Med **[C]/[S]** PÅ håll **[P]** intryckt:
[C]/[S] växlar till Eco Standby.
Knappen tänds röd.
Skärmen stängs av
- 2 För att slå PÅ **[C]/[S]** tryck **[P]** på enheten. (Fjärrkontrollerna är fortfarande avaktiverade).
[C]/[S] växlar till den senast använda källan

* Tips

- I energisparläget Eco Standby stannar inställningarna för nätverket, ljud, skärm, språk, CD-inspelning såväl som tunern och ljudnivån (som högst: mellannivån) kvar i enhetens minne.
- Slå alltid över **[C]** till Eco Standby för att skydda hårddisken innan du drar ur stickkontakten ur strömuttaget.
- Kom ihåg att i läget Eco Standby är fjärrkontrollerna avaktiverade.

5.3 Automatiskt Standbyläge

Om i slutet av uppspelningen/inspelningen (rippningen) **[C]/[S]** är kvar i stoppläget i mer än 20 minuter, växlar **[C]/[S]** automatiskt över till beredskapsläge för att spara ström.

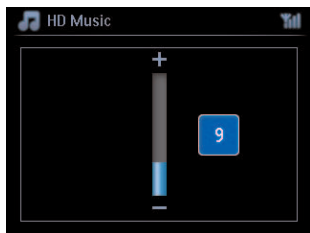

5.4 Justering av ljudnivån

- 1 Kontrollera att uppspelningen har kommit igång
- 2 Justera ljudnivån med knapparna **VOL +/-**.
> Skärmen visar en horisontell stapel, vilket visar ljudnivån.



5.5 STÄNG AV



Under uppspelning kan du tillfälligt stänga av ljudet utan att stänga av enheten.

- 1 Tryck på **MUTE** för att stänga av ljudet.
 - > Ikonen  visas.
Uppspelningen fortsätter helt ljudlöst.
- 2 Tryck åter på **MUTE** eller justera ljudnivån med **VOL +** för att åter aktivera ljudet.
 - > Ikonen  försvinner.

5.6 Ljudinställningar

5.6.1 Smart equalizer

Denna funktion låter dig spela upp musik ur den gällande genren med anpassade ljudinställningar.

- 1 Tryck på **SMART EQUALIZER** under uppspelning.
 - > Ikonen  visas om Smart Equalizer är aktiverad.
- 2 För att deaktivera Smart Equalizer, tryck på **SMART EQUALIZER**.
 - > Ikonen  försvinner.

5.6.2 Equalizer

Equalizern låter dig välja fördefinierade ljudinställningar.

Ställ in Equalizern:

- 1 Tryck på **MENU** för att öppna menybilden.
- 2 Tryck **▲** eller **▼** och **▶** för att välja **Equalizer**.
- 3 Tryck på **▲** eller **▼** och **▶** för att välja **Rock, Pop** (förinställt), **Jazz, Neutral, Techno, Classical** eller **Bass/Treble**.
- 4 Bekräfta med **OK**.

För att ställa in Bass/Treble:

- 1 Tryck på **MENU** för att öppna menybilden.
- 2 Tryck **▲** eller **▼** och **▶** för att välja **Inställningar** följt av **Treble** eller **Bass**.
- 3 Tryck **◀ / ▶ / ▲ / ▼** för att välja det du vill ha:
Treble (+3 till -3), Bass (+3 till -3)

5.6.3 DBB (Dynamic Bass Boost)

Tryck på **DBB** (Dynamic Bass Boost) en eller flera gånger för att välja det du vill ha: Välj: **DBB OFF** (förinställt), **DBB 1**, **DBB 2** eller **DBB 3**.

Tips

Vissa skivor är inspelade med hög modulering, vilket orsakar dissonanser vid höga ljudnivåer. Om detta sker, stäng av DBB eller dra ner på ljudnivån.

5.6.4 Incredible surround

Tryck på **INCR. SURROUND** (**INCR. SURR.** på 1-vägs fjärrkontrollen). en eller flera gånger för att växla mellan surround-ljudet **På** och **Av**.

Skärmen visar: **IS ON** eller **IS OFF**.

5.7 Justering av bildskärmen

Det går att justera inställningarna för belysning och kontrast på displayen med reglagen på **C** eller **S** (eller på 1-vägs fjärrkontrollen).

- 1 Tryck på **MENU** för att öppna menybilden.
- 2 Tryck **▲** eller **▼** och **▶** för att **Inställningar**, följt av **Skärm..**
- 3 Tryck **▲** eller **▼** och **▶** för att välja **Belysning** eller **Kontrast**:

Belysning

- 1 Tryck **▲** eller **▼** och **▶** för att välja **På** eller **Av**.

Kontrast:

- 1 Tryck **▲** eller **▼** för att höja eller minska kontrasten.

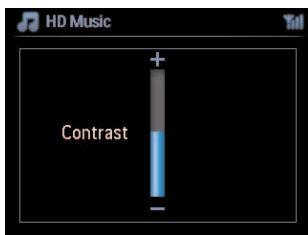

OBS

Du kan växla mellan Belysning på eller av genom att trycka på knappen DIM på 1-vägs fjärrkontrollen.

5.8 Val av språk

- 1 Tryck på **MENU** för att öppna menybilden.
- 2 Tryck **▲** eller **▼** och **▶** för att **Inställningar**, följt av **Language**.
- 3 Tryck på **▲** eller **▼** och **▶** för att välja mellan **English, Français, Español, Nederlands, Italiano** eller **Deutsch**.

5.9 Insomning

Du kan ställa in en viss tid efter vilken **C** eller **S** växlar över till Standbyläge.

- 1 På fjärrkontrollen, tryck **SLEEP** flera gånger för att välja det önskade tidsintervallet (i minuter):
 - > Skärmbilden visar i sekvens: **Sleep 15, 30, 45, 60, 90, 120, AV**.
- 2 Välj önskad tid.
 - > Skärmbilden visar helt kort det valda alternativet och återgår till dess tidigare tillstånd. Ikonen **Zz** visas när du har valt en tid.
- 3 För att se hur lång tid det är kvar till Standbyläget, tryck på **SLEEP** igen

När den valda insomningstiden är ute, övergår **C** eller **S** automatiskt till Standbyläge.

- 4 För att avaktivera insomningstimern innan tiden gått ut, tryck flera gånger på **SLEEP** tills dess att **INSOMNING AV** visas Ikonen **+** försvinner

5.10 Larm

Viktigt! Klockan måste vara rätt inställd innan larmet ställs in.

5.10.1 Ställ larm / larmtid / repetitionsläge

- 1 Tryck på **MENU** för att öppna menybilden.
- 2 Tryck **▲** eller **▼** och **▶** för att välja **Inställningar**.
- 3 Tryck **▲** eller **▼** och **▶** för att välja **Larm**, följt av **Larm På** eller **Av**.
> Skärmbilden *Larmtid* visas.
- 4 I skärmbilden Alarm Time, använder du **▲** eller **▼** och **▶** för att skriva in timme och minut.
- 5 Bekräfta larmtiden med **OK** eller **▶**.
- 6 Använd **▲** eller **▼** och **▶** för att välja repetitionsläge **En gång** eller **Dagligen**.
> Skärmen visar helt kort **'Alarm On'** och  syns på skärmen.

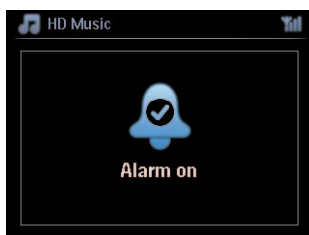

6 Hårddisk

6.1 Spela musik från hårddisken

Musiken sparas centralt på den 80GB hårddisken på **C**. All musik som är lagrad kan streamas med Wi-Fi och spelas upp på **S**.

- 1 Kontrollera att **C** eller **S** är PÅ eller befinner sig i Standbyläge (se **5 Grundläggande funktioner**).
- 2 Tryck **HOME** och välj **Hårddisksmusik** (eller tryck **HD** på fjärrkontrollen).
 - > Skärmen visar **Hårddisksmusik** och kategorierna i ditt musikbibliotek: **Spellistor**, **Artister**, **Album**, **Genrer**, **Alla spår**.

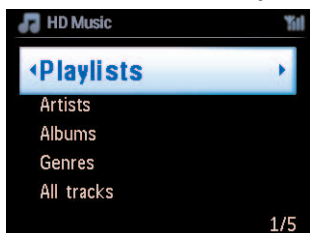

Spellistor: anpassningsbara samlingar med dina favoritspår sorterade alfanumeriskt i namnordning

Artister: samlingar med album sorterade alfanumeriskt i artistordning.

Album: samlingar med album sorterade alfanumeriskt efter albumsnamn.

Genrer: samlingar med album sorterade i musikstilsordning (bara om det finns albumsinformation).

Alla spår: spår sorterade alfanumeriskt i namnordning

- 3 Tryck **▲** eller **▼** och **▶** för att göra ditt val.

6.2 Sökning

6.2.1 Sök med nyckelord

Nyckelordet kan vara den första bokstaven eller det första ordet i namnet på det spår du söker efter: Genom att skriva sökordet, hittar du allt som börjar ordet du skrev (Obs att stora och små bokstäver måste vara rätt).

- 1 Använd navigationsknapparna **◀** / **▶** / **▲** / **▼** för att öppna önskad lista med val mellan spår, album eller spellistor.

2 På fjärrkontrollen trycker du **SEARCH**

> Displayen visar: en textruta visas

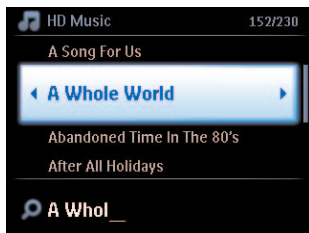

3 Använd de alfanumeriska knapparna för att skriva in sökord (max. 8 tecken) (se 4.4 Förberedelser: Alfanumeriska knappar)

4 Tryck **OK** för att börja söka

> Displayen visar: **Söker...**

Sökningen börjar från början av den gällande listan.

De poster som matchar visas främst i listan.

Listan visar automatiskt de träffar som är mest lika om det inte finns en exakt träff.

Displayen visar: **Söker...** försvinner

5 Tryck **STOP** ■ för att avbryta sökningen.

✳ Tips

Sökningen stoppas även när:

- du väljer en annan källa
- du stänger av apparaten

6.2.2 Välj spår med samma artist

1 Vid uppspelning, tryck på **SAME ARTIST**

> Uppspelning av spår av samma artist fortsätter när det spelade spåret är färdigspelat.

6.2.3 Välj spår i samma genre

1 Vid uppspelning, tryck på **SAME GENRE**

> Uppspelning av spår i samma genre fortsätter när det spelade spåret är färdigspelat.



✳ Tips

Det är inte alla spår som har en automatisk genremärkning, så du måste kanske ge spåret en genre manuellt när du för över dem till hårddisken på **C**.

6.2.4 Att välja spår i gällande album (vid uppspelning)

I uppspelningsskärmen, använd knapparna ▲ / ▼ för att välja spår i gällande album under uppspelning.

6.2.5 Att välja avsnitt i gällande spår (vid uppspelning)

- 1 I uppspelningsskärmen, håll ▲ / ▼ eller ⏮ / ⏭ intryckt.
> *Spåret körs igenom snabbt.*
- 2 När du hittar det avsnitt du vill höra, släpp knapp ▲ / ▼ eller ⏮ / ⏭ .
> *Normal uppspelning fortsätter.*

6.3 Spellägena REPETERA, SLUMPMÄSSIGT



spelar det aktuella spåret hela tiden



repeterar alla spår (I det aktuella valet av spellista, artist, genre, album, eller Alla spår)





repeterar alla spår (I det aktuella valet av spellista, artist, genre, album, eller Alla spår) slumpmässigt

 spelar spår (I det aktuella valet av spellista, artist, genre, album, eller Alla spår) slumpmässigt

- 1 Under uppspelning, tryck **REPEAT** och/eller **SHUFFLE** en eller flera gånger för att välja spelläge. Ikonen för spelläget visas i displayen.
- 2 För att återgå till normal uppspelning, tryck flera gånger på **REPEAT** och/eller **SHUFFLE** tills de olika spellägenas ikoner inte längre visas.

OBS

Om  är aktiverad, deaktiveras den när du trycker **SHUFFLE**. För att aktivera  /  tryck först på **SHUFFLE**, sedan på **REPEAT 1**.

6.4 Bygg upp ett musikbibliotek på Center ()

Viktigt!

- Inspelning är bara tillåten om det inte är ett intrång på copyright eller andras rättigheter.
- För CD som är kodad med teknologi för skydd av copyright som vissa bolag använder, är inspelningsrättigheterna begränsade.
- Tillverkning av ootillåtna kopior av kopieringsskyddat material, inklusive datorprogram, filer, utsändningar och ljudinspelningar, kan vara ett brott mot copyrightlagarna och är därför olagligt. Denna utrustning får inte användas för sådana ändamål.



Be responsible
Respect copyrights



Du kan bygga upp ett musikbibliotek på  med rippningar från CD, import från en PC eller inspelningar från externa källor.

6.4.1 Rippa musik från CDH

Viktigt!

Rippade filer sparas först i ett tillfälligt minne:

Växla inte över Centret till standbyläge - vänta tills dess att Centret är färdig med att processa filerna och automatiskt växlar över till standbyläge. Du kan fortsätta att lyssna på musik medan Centret processar filerna.

Du kan med din  rippa spår med musik från din CD och spara dem som MP3-filer på  hårddisk. Gracenote MusicID® låter dig leta upp CD-information (inklusive album, artister, genre och spårinformation) ur sin databas. Den kan tilldela rätt kategori till dina inspelade CD-spår (exempelvis, under Artist, Album, Genre eller Alla spår) och även göra detta med den existerande musiken på hårddisken. För att uppdatera din Gracenote® Media Database, se i handboken under avsnitt **12 Anslut till din dator**.

Musikigenkänningsteknologin och tillhörande data levereras av Gracenote®. Gracenote är industriledande när det gäller att leverera igenkänningsteknologi och tillhörande innehåll. För mera information, besök www.gracenote.com.

CD- och musikrelaterad data från Gracenote, Inc., copyright © 2000-2006 Gracenote. Gracenote Software, copyright © 2000-2006 Gracenote. Denna produkt och tjänst utnyttjar en eller flera av följande USA-patent: #5,987,525; #6,061,680; #6,154,773, #6,161,132, #6,230,192, #6,230,207, #6,240,459, #6,304,523, #6,330,593, #7,167,857, och andra utdelade eller väntade patent.

Gracenote och Gracenote musikigenkänningsdatabasen är registrerade varumärken hos Gracenote. Gracenotes logo och logotype, och logon "Powered by Gracenote" är varumärken för Gracenote.

OBS

När du rippar en CD utan att vara ansluten till Internet visas inte omslagsbilden. Den lokalt sparade kopian av Gracenote® databas innehåller inga omslagsbilder.

Rippa en CD med hög hastighet:

(för audio-CD, MP3/WMA-CD)

- 1 Stoppa i en CD med den tryckta sidan mot dig:

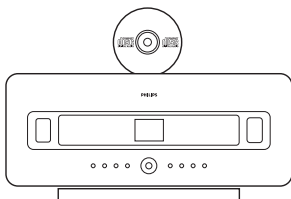

Tryck  på en markerad filmapp för att öppna spårlistan.



- 2 I listan med spår, tryck **RECORD ●** (på fjärrkontrollen: **REC**).
- > En lista med spår och med klickrutor visas:

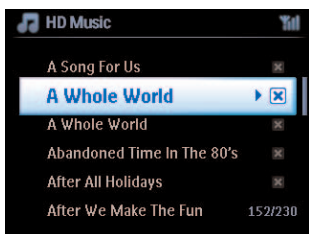

- 3 Tryck på **MARK/UNMARK** för att välja/välja bort spår (håll **MARK/UNMARK** intryckt för att välja/välja bort alla spår).
- 4 Tryck på **RECORD ●** (**REC**) för att börja rippa.
- > Skärmen visar CD-Rip och gällande spårnamn.

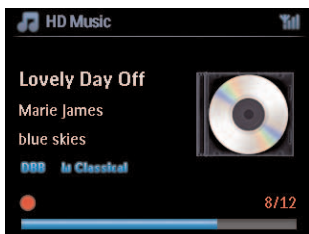

(Ett allmänt albumnamn, exempel Album_001 anges om spårinformation om CD:n inte kan hittas i Gracenote® databas.)

> Centret återgår till CD-läge när rippningen är klar.

- 5 För att rippa ännu en CD, upprepa steg 1- 4.
- 6 För att stoppa rippningen, tryck **STOP ■**.

6.4.2 Överföring från din PC

Den i det medlevererade PC-programmet befintliga Wireless Audio Device Manager (WADM) hjälper dig att organisera musikfilerna på din PC och att överföra dem till **CD**. För närmare detaljer, se avsnittet **12 Anslut till din PC** i denna handbok.

6.4.3 Inspelning från radio eller annan extern källa

Det går att spela in maximalt 3 timmar från radio eller en annan extern källa.

- 1
 - a I läget för Radio, ställ in den önskade radiostationen (se **8.1 FM-radio: Inställning av radiostationer**).eller
 - b I AUX-läge, börja uppspelningen från den externa källan.
- 2 Tryck **RECORD**
> *Inspelningen börjar.*
- 3 Tryck **STOP ■** för att avbryta inspelningen.

Inspelningen sparas som en fil i mappen RADIO eller AUX i Albums. Den får ett filnamn, exempel Radio_01, eller Aux_01.

6.5 Skapa en spellista

En spellista är en samling med din favoritmusik. Du kan skapa upp till 99 spellistor på hårddisken till ditt .

- 1 I läget för **HD Musik**, tryck på **MENU** för att öppna menyskärmen.
- 2 Tryck **▲** eller **▼** och **▶** för att välja **Skapa spellista**
> *En ny spellista skapas (ett eget albumnamn, exempel Playlist_001, anges)
Skärmen visar: Spellista skapad. För att lägga till spår, välj Lägg till Spellistan.*

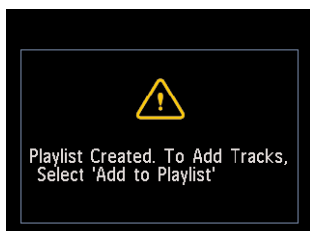

- 1 Använd knapparna **◀ / ▶ / ▲ / ▼** för att markera det önskade spåret eller Alla spår.
- 2 Välj **Lägg till Spellistan**,
- 3 Tryck på **MENU** för att öppna menybilden.

- 4 Tryck ▲ eller ▼ och ► för att visa ditt val av spellista.
- 5 Tryck ▲ eller ▼ och ► för att välja den önskade spellistan.
> Skärmen visar alla spår du har lagt in i spellistan.
- 6 Upprepa dessa steg för att välja och spara alla spår du vill ha med.

6.6 Radera spellista, album eller spår

Denna egenskap fungerar bara på .

- 1 Använd navigationsknapparna ◀ / ▶ / ▲ / ▼ för att öppna en kategori (Spellista, Artister, Album, Genrer, Alla spår).
- 2 Vid behov kan du trycka på ▲ eller ▼ och ► en eller flera gånger för att markera det album eller spår som du vill radera.
- 3 Tryck på **MENU** för att öppna menybilden.
- 4 Navigera med ▲ eller ▼ och ► för att välja **Radera Spellista, Radera Album** eller **Radera Spår**
- 5 Tryck ► för att välja **Ja**.

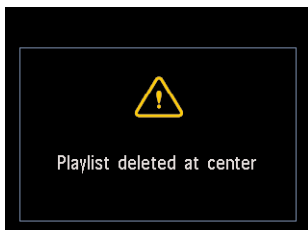

6.7 Visa spårinformation

OBS

Egenskapen Visa spårinformation finns bara i läget hårdiskmusik.

- 1 Använd knappen **VIEW** på fjärrkontrollen för att växla mellan uppspelningsskärmen för hårddisken och skärmen för spårlistor.

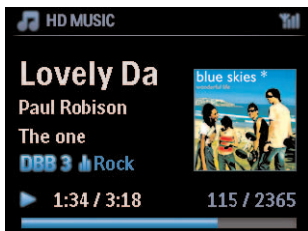

För att se mer spårinformation:

- 1 I skärmbilden för uppspelning från hårddisken, tryck på ► för att se helbilder på omslagsbilderna.



- 2 I skärmbilden för omslagsbilder, tryck på ◀ för att återgå till skärmbilden för uppspelning från hårddisken.

6.8 Säkerhetskopiering till PC

Programmet Wireless Audio Device Manager (WADM) i den medlevererade CD:n med PC-program låter dig säkerhetskopiera innehållet på hårddisken till din PC. Dessa säkerhetskopior kan sedan användas för att återställa innehållet på **S** om filerna på hårddisken raderas eller skadas. För närmare detaljer, se avsnittet **12 Anslut till din PC** i denna handbok.

6,9 Flytta musikuppspelning mellan Center (**C**) och Station (**S**)

Du kan ansluta upp till 5 Stationer **S** till Centret **C** med ett Wi-Fi-nätverk, och musikuppspelningen kan flyttas mellan Centret **C** och Stationerna **S**. Du och din familj kan fortfarande njuta av och dela med er av er musik var ni än befinner er i ert hus.

6.9.1 MUSIKEN FÖLJER MIG



Efter hand som du rör dig genom huset kan du låta musiken följa dig mellan **C** och **S** eller mellan **S** och **C**.

På källanheten (S**) där musiken spelar:**

- 1 Tryck på **MUSIC FOLLOWS ME** för att stoppa uppspelningen på den enheten och aktivera funktionen.
 - > Ikonen  visas på Centret och Station.

På målnheten (C** eller **S**) där musiken skall fortsätta:**

- 2 Tryck på **MUSIC FOLLOWS ME** för att aktivera uppspelningen.
 - > Ikonen  försvinner från skärmarna på **C** och **S**, och musiken börjar spela. Samtidigt upphör musiken på källanheten.

De valda speltyperna (exempel  ) behålls på målnheten (se **6.3 Spellägena: REPETERA, SLUMPMÄSSIGT**).

3 För att stoppa **MUSIC FOLLOWS ME**, tryck **STOP ■** på målnheten.

☼ Tips

- **MUSIC FOLLOWS ME** avaktiveras om du inte trycker på **MUSIC FOLLOWS ME** på målnheten inom 5 minuter
- För att avaktivera **MUSIC FOLLOWS ME**, tryck igen på **MUSIC FOLLOWS ME**.
- Efter det att **MUSIC FOLLOWS ME** har aktiverats på målnheten, kan du välja andra spår eller källor för uppspelning.

6.9.2 MUSIKSÄNDNING

MUSIC BROADCAST (MUSIKSÄNDNING) låter dig sända musik från Centret (**C**) till Station (**S**).

På Stationen (**S**)

1 Kontrollera att **S** är på eller befinner sig i standbyläge (se **5 Grundläggande funktioner**).

På Center (**C**)

2 På källan hårddisk, spela den musik du vill sända till Stationerna (**S**).

3 Tryck på **MUSIC BROADCAST** för att aktivera funktionen.

> Ikonen **M** visas på Centret (**C**) och Station (**S**).

En femsekunders nedräkning börjar.

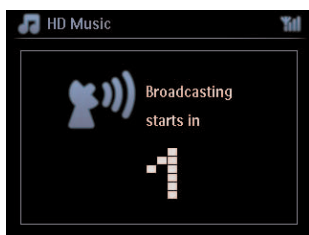

På **C** och **S**:

Den valda musiken börjar att spelas samtidigt efter ca. fem sekunder.

4 För att stoppa **MUSIC BROADCAST**, tryck **STOP ■** på **C**.

☼ Tips

- För att lämna **MUSIC BROADCAST** på **S**, tryck **STOP ■** på **S**. För att åter sända musik till **S**, tryck på **STOP ■** på **C**, börja med uppspelningen igen och aktivera **MUSIC BROADCAST** på **C** igen.
- **MUSIC BROADCAST** stoppar också när:
 - **C** växlar till Standbyläge eller Eco Standbyläge
 - när det valda albumet eller listan (Spellista, Artister, Genre,...) har spelats slut

6.10 Visa systeminformation

- 1 Tryck på **MENU** för att öppna menybilden.
- 2 Tryck **▲** eller **▼** och **▶** för att öppna menyn **Information**.
Skärmen visar: **System**, **Trådlös** och **Tråddragen**.
 - a Tryck **▲** eller **▼** och **▶** för att välja **System**.
 - > Namnet på **C** eller **S** och firmwarevariant (på **C** även: ledigt hårddiskutrymme) visas på skärmen:

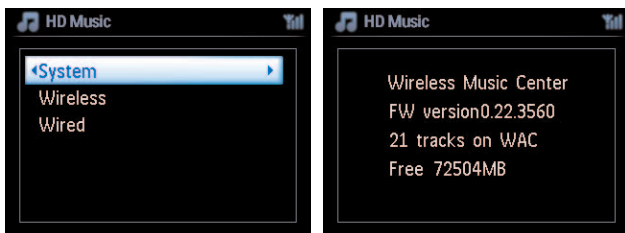

- b Tryck **▲** eller **▼** och **▶** för att välja **Trådlös**.
 - > Listan på tillgänglig information (exempel SSID, Trådlöst läge, WEP-kod, MAC-adress, Subnetmask, IP-adress, och IP-läge) visas på skärmen:

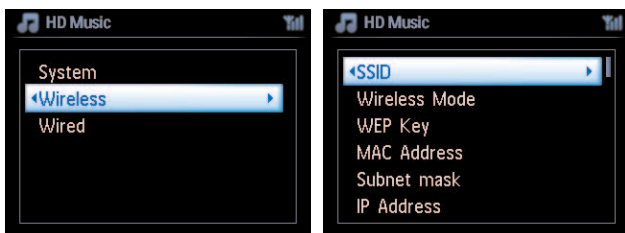

- c Tryck **▲** eller **▼** och **▶** för att välja **Tråddragen**.
 - > Listan på tillgänglig information (exempel Subnetmask, IP-adress, och IP-läge) visas på skärmen:

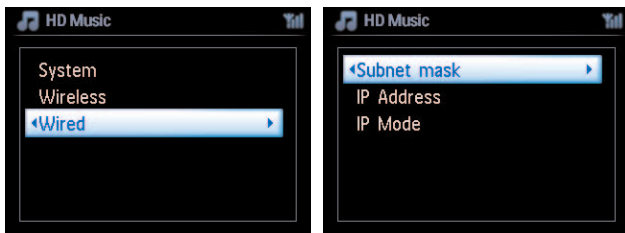

6.11 Redigera spårinformation

OBS



Använd 1-vägs fjärrkontrollen för att **Redigera spårinformation**. Den 2-vägs fjärrkontrollen kan inte användas för dessa uppgifter.

Du kan redigera spårnamn, albumnamn, etc. på :

- 1 Tryck på **HOME** för att välja **HD**.
- 2 Tryck **▲** eller **▼** och **▶** för att välja det spår som skall döpas om.
- 3 Tryck **MENU**.
> “Redigera” visas på LCD-skärmen.
- 4 Tryck **▲** eller **▼** och **▶** för att välja **Redigera**.
> Nu kan börja redigera spårinformation genom att följa sekvensen nedan:

Redigera Spårnamn > Redigera Artistnamn > Redigera Albumnamn > Redigera Genrenamn

- 5 Tryck på följande knappar på fjärrkontrollen för att redigera spårinformationen:

Alfanumeriska knappar	Infoga text i nuvarande läge.
	Flytta markören till föregående redigeringsläge. Längst till vänster: tryck för att flytta till föregående skärm.
	Flytta markören till nästa redigeringsläge .
	Tryck helt kort för att radera markerad text, Håll intryckt för att radera all text.
OK	Bekräftar texten och öppnar nästa skärmbild.

När du är färdig med redigeringen visar LCD-skärmen ‘Updating..’ följt av ‘Update success’ (eller ‘System busy, please edit later’ om uppdateringen inte lyckades).

Tips

- Om ingen knapp trycks inom 60 sekunder, försvinner redigeringskärmen utan att något sparas.
- Du kan skriva in maximalt 21 tecken.
- Du kan även redigera namn på album och spellistor. (Alla spår i den listan kommer att få det nya namnet på listan).
- Du kan också använda knapp **▲** eller **▼** på  eller på fjärrkontrollen för att skriva in text:

▲	Tryck helt kort för att hoppa till föregående tecken, håll den intryckt för att snabbt bläddra genom teckenlistan.
▼	Tryck helt kort för att hoppa till nästa tecken, håll den intryckt för att snabbt bläddra genom teckenlistan.

7 CD (bara på)

7.1 Understödda skivor

Du kan spela följande skivor på detta system:

- Förinspelade musik-CD (CDDA)
- Avslutade musik-CD-R och CD-RW (12cm CD / 8cm 185MB / 200MB)
- MP3/WMA-CD (CD-R/CD-RW med MP3/WMA)
- AAC-CD (MPEG4 AAC LC rawformat, .m4a/.m4b filer)

Viktigt! Detta system är konstruerat för normala skivor. Därför kan du inte använda tillbehör som skivstabiliseringsringar eller skivbehandlingsblad, etc.

Om MP3/WMA

Musikkomprimeringsteknologin MP3 (MPEG1 Audio Layer 3) och WMA (Windows Media Audio) minskar i hög grad en musik-CD:s digitala data, medan den samtidigt behåller ljudkvaliteten.

Windows Media Audio® är ett registrerat varumärke för Microsoft Corporation.

Understödda format:

- Skivformaten ISO9660, Joliet, UDF (skapade på Adaptec Direct CD v5.0 och Nero Burning ROM UDF v5.5) och multi-session CD
- MP3 bithastighet (datahastighet): 32-320 Kbps och variabel bithastighet.
- 8-cm och 12-cm CD-R/CD-RW upp till 730MB
- Filträd upp till ett maximum av 8 nivåer
- WMA v9 eller tidigare (max. 192Kbps cbr)
- MP3 VBR, WMA VBR
- AAC (MPEG4 AAC LC rawformat, .m4a/.m4b filer)

Systemet spelar inte och understödjer inte:

- Tomma album som inte innehåller några MP3/WMA-filer, och som därför inte visas på skärmen.
- Icke-understödda format hoppas över (till exempel filer med .doc-attribut ignoreras).
- DRM-skyddade WMA-filer
- WAV, PCM-musikfiler
- WMA-filer i Lossless

Tips

- Se till att filnamnen på MP3-filerna avslutas med .mp3, och att filnamnen på WMA-filer slutar med .wma och att AAC-filer slutar med .m4a eller .m4b.
- Använd Windows Media Player 10 (eller senare) för CD-bränning/-konvertering av DRM-skyddade WMA-filer. Besök www.microsoft.com för närmare detaljer om Windows Media Player och WM DRM (Windows Media Digital Rights Management).

7.2 Att spela skivor

- 1 Stoppa i en CD i  med den tryckta sidan mot dig.
 - > Skärmen visar: *Reading CD (Läser CD)*.

Musik-CD: listan på musikspår visas (spårinformation visas inte om det inte finns tillgängligt från Gracenote Musikservedatabasen, eller om det inte finns en Internetanslutning för uppdatering från Gracenote Musikservedatabasen).

MP3/WMA CD: listan med album visas.

Skärmen visar:

Others	MP3/WMA/AAC-filer som inte är ordnade i album (mappar) i skivans rotkatalog.
CDDA	CDDA-filer på en utökad CD eller en blandad CD.
All tracks	Alla understödda filer i alla album (mappar) på skivan.

- 2 Använd navigeringsknapparna ▲ eller ▼ och ► för att göra ditt val.
- 3 Tryck ►► för att börja uppspelningen
 - På ett markerat album för att starta uppspelningen av det albumet.
 - På All tracks (Alla spår) för att starta uppspelning av alla spår på skivan.
- 4
 - a För att pausa uppspelningen, tryck ►►.
 - b För att återuppta uppspelningen, tryck på knappen igen.
- 5 För att stoppa uppspelningen, tryck **STOP** ■.
- 6 För att mata ut skivan, tryck **EJECT** på Centre.

7.2.1 Sökning med sökord

Sökordet kan vara den första bokstaven eller det första ordet i namnet på albumet, artisten, spåret eller spellistan du söker efter: Genom att skriva sökordet, hittar du snabbt det som mest liknar dina sökkriterier. Markören stannar vid den post i listan som bäst passar sökordet.

⊖ OBS

Sökordssökning kan bara göras i lägena HD Music och USB.

- 1 Använd navigationsknapparna ◀ / ▶ / ▲ / ▼ ◀ / ▶ / ▲ / ▼ för att öppna önskad lista med val mellan spår, album, artister, genrer eller spellistor.
- 2 På fjärrkontrollen trycker du **SEARCH**
Displayen visar: en textruta visas.

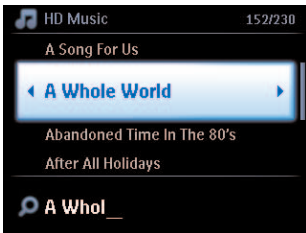

- 3 Använd de alfanumeriska knapparna för att skriva in sökord (max. 8 tecken) (se 4.4 **Förberedelser: Alfnumeriska knappar**)
- 4 Tryck **OK** för att börja söka
 - > Displayen visar: **Söker...**
Sökningen börjar från början av den gällande listan.
De poster som matchar visas främst i listan.
Listan visar automatiskt de träffar som är mest lika om det inte finns en exakt träff.
Displayen visar: **Söker...** försvinner

* Tips

Sökningen stoppas även när:

- du väljer en annan källa
- du stänger av apparaten

7.2.2 Att välja spår i gällande album (vid uppspelning)

I skärmen för uppspelning, tryck på ▲ / ▼ (eller ◀ / ▶) för att välja föregående eller nästa spår i gällande album under pågående uppspelning.

7.2.3 Att välja avsnitt i gällande spår (vid uppspelning)

- 1 I uppspelningsskärmen, håll ▲ / ▼ eller ◀ / ▶ intryckt för att med hög hastighet gå genom det spår som just spelas.
- 2 När du hittar det avsnitt du vill höra, släpp knapp ▲ / ▼ eller ◀ / ▶ för att återgå till normal uppspelning.

7.3 Spellägena REPETERA, SLUMPMÄSSIGT



spelar det aktuella spåret hela tiden



repeterar alla spår (I det aktuella valet av artist, genre eller album)



repeterar slumpmässigt alla spår (I det aktuella valet av artist, genre eller album)



spelar slumpmässigt alla spår (för gällande artist, genre eller album)

- 1 Under uppspelning, tryck **REPEAT** och/eller **SHUFFLE** en eller flera gånger för att välja spelläge.
- 2 För att återgå till normal uppspelning, tryck flera gånger på **REPEAT** och/eller **SHUFFLE** tills de olika spellägena inte längre visas.

8 FM-radio

8.1 Inställning av radiostationer

- 1 Anslut den medlevererade FM-trådantennen till **C** och **S** (se **3 Installation**).
- 2 Kontrollera att **C** eller **S** är på eller befinner sig i Standbyläge (se **5 Grundläggande funktioner**).
- 3 Tryck **HOME** en eller flera gånger för att välja Radio.
 - > Uppspelningsskärmen visas.
Displayen visar: Radio, radiostationens frekvens och snabbvalsnumret (om det är inlagt).
- 4 Håll **▲** eller **▼** intryckt tills dess att frekvensvisningen börjar röra sig.

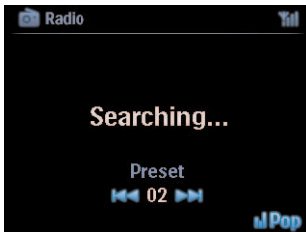

- > Radion ställer automatiskt in sig på en station med tillräckligt stark signal. Skärmen visar under den automatiska sökningen: **Söker...**
När du tar emot signaler från en RDS-station, visas **■**.
- 5 Upprepa inställningsstegen tills dess att du hittar den önskade radiostationen.
 - 6 För att ställa in till en svag sändare, tryck helt kort och flera gånger på **▲** eller **▼** tills dess att du hittar bästa mottagningen.



8.2 Att spara förinställda radiostationer

Du kan spara upp till 60 förinställda radiostationer i minnet.

8.2.1 Autospar: Automatiskt förinställda program

Autospar börjar med att automatiskt programmera radiostationer till minnet, med början från Preset 1. Tillgängliga stationer programmeras i samma ordning som deras radiofrekvenser, RDS-stationer följs av FM-stationer. Ett maximalt antal av 10 RDS-stationer sparas (från Förval 01 till Förval10).

- 1 Tryck på **MENU** för att öppna menybilden.
- 2 Tryck **▲** eller **▼** och **▶** för att autospar av radio.
> *Displayen visar: **Autosparar, vänta... Tryck 'Stop' för att avsluta.***

När alla stationer har sparats, kommer den först förinställda stationen automatiskt att spelas.

8.2.2 Manuell sparning: Manuellt förinställda program

- 1 I läget för FM-radio, använd **▲** eller **▼** för att välja/ställa in önskad radiostation.
- 2 Tryck på **MENU** för att öppna menybilden.
- 3 Tryck **▲** eller **▼** och **▶** för att välja **Spara till förinställda**.
- 4 Tryck **▲** eller **▼** och **▶** för att välja det önskade förinställda programmet (PR01, PR02,...PR60).
> *Den gällande radiostationen sparas på det förinställningsnumret.*

8.2.3 Lyssna till en förinställd station

- 1 Tryck på **▶** i läget för FM-radio för att öppna listan med förinställda stationer.
- 2 Tryck **▲** eller **▼** och **▶** för att välja den önskade stationen.



8.3 RDS

RDS (Radio Data System) är en service som tillåter att FM-stationer sänder ut ytterligare information tillsammans med FM-radiosignalen.



Sök upp den önskade RDS-radiostationen (se **8.2.1 Autospar: Automatiskt förinställda program**)

Skärmen visar (om det finns):

- Namnet på radiostationen
- Radiofrekvensen
- Programtyp (exempel Nyheter, Pop, Musik)
- RDS-radiotext



8.4 NYHETER



Du kan aktivera **NEWS (NYHETER)** medan du lyssnar på en annan källa på WACS7500.  /  ställer in en av de 10 första RDS-radiostationerna som är sparad i minnet.

1 Under uppspelning (valfri källa utom radio), tryck **RDS/NEWS** på fjärrkontrollen.

Ikonen  visas och **NEWS ON (NYHETER PÅ)** syns helt kort.

(Om ingen RDS-station eller inga nyheter upptäcks vid genomsökningen, försvinner ikonen  och **NEWS OFF (NYHETER AV)** visas helt kort).

Uppspelningen fortsätter medan  /  letar genom de 10 första förinställda stationerna

Om en nyhetssändning upptäcks vid genomsökningen, växlar  /  till den sändande RDS-stationen och ikonen  börjar blinka.

När nyhetssändningen är över, stannar  /  kvar på den unställda nyhetsstationen.

2 För att deaktivera **NEWS (NYHETER)**, tryck åter på **RDS/NEWS**.

> Ikonen  försvinner och **(NYHETER AV)** syns helt kort.

Tips

Se till att du har sparat RDS-stationer i de första 10 förinställningsnumren (se **8.2.1 Autospar: Automatiskt förinställda program**).

8.5 Internetradio*

Du kan även lyssna på de populäraste Internetradiostationerna genom att ansluta via **Philips** webbservice, där det automatiska länkar till aktiva stationer uppdateras med jämna mellanrum.

Egenskapen för Internetradio krävs att du registrerar med **Philips**. Registreringsprocessen behöver bara utföras en gång, när du använder **Internetradio** första gången. Du kan registrera mer än en användare. Varje användare måste registrera sig var för sig, följ dessa instruktioner:

8.5.1 Första användningstillfället

Viktigt!

Se till att du är ansluten till Internet när du använder Internetradio. Se avsnitt 11.

Nätverksinställningar för information om hur du ansluter ditt system till ditt nätverk och till Internet.

Använd 1-vägs fjärrkontrollen för registreringsprocessen.

Första gången du använder Internetradio måste du registrera dig hos Philips. Vid registrering behöver du en giltig e-postadress.

ⓘ OBS

Om du skriver in en e-postadress som redan finns registrerad hos Philips, blir du tillfrågad om ditt lösenord. Skriv ditt lösenord och njut av Internetradio!

Registreringsprocessen för Internetradio:

På **C** eller **S**

1 Tryck **HOME** en eller flera gånger för att välja **Radio**.

2 I radiomenyn, välj **Internetradio**.

> *Internetanslutningen öppnas:*

Hjälpskärmen för registrering för Internetradio öppnas:

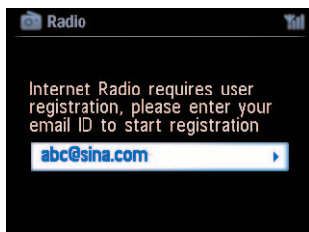

3 Skriv en giltig e-postadress.

> *Displayen visar en bekräftelse att ett automatiskt e-postmeddelande har skickats.*

* Alla Internetegenskaper kräver att du har bredbandsanslutning.

På din PC:

- 1 Kontrollera inlådan på den e-postadress du har utsett, och titta efter ett meddelande från 'ConsumerCare@Philips.com' med innehållet: **Din Streamiumregistrering....**
- 2 Läs och följ instruktionerna du får i meddelandet för att fullfölja registreringsprocessen på **Philips** webbsida.

På **[C]** eller **[S]**

Displayen återgår till Radiomenyn.



[Menu] OBS

- Tryck på **HOME** för att lämna. Din e-postadress sparas.
- Andra kan registrera sig individuellt för att uppleva Internetradio med sina egna inställningar.

8.5.2 Daglig användning

Återkommande användare kan lyssna direkt till **Internet radio** genom att öppna menyn **Radio**.

8.5.2.1 Radiotjänster

På **[C]** eller **[S]**

- 1 Tryck **HOME** en eller flera gånger för att välja **Radio**.
- 2 I radiomenyn, välj **Internetradio**.
- 3 Tryck **▲** eller **▼** och **▶** för att välja **Användare**.
- 4 Tryck **▲** eller **▼** och **▶** för att välja **Inställningar**.
- 5 Tryck på **▲** eller **▼** och **▶** för att välja ur **Tjänstlista (RadioIO, eller Live365)**.
- 6 Tryck **▲** eller **▼** och **▶** för att välja den önskade radiostationen.

8.5.3 Lägg till Internetradiostationer och markera dina favoriter

På eller

I läget för Internetradio, tryck på 2 för att markera gällande radiostation som en favorit.

ELLER

På din PC

- 1 Logga in med din registrerade e-postadress på www.philips.com/welcome.
- 2 Välj **Streamium Management** (Streamiumhantering) på vänster sida skärmen.
- 3 Välj bland radiostationerna i listan.
- 4 Markera dem som favoriter.

De markerade stationerna visas som **My Media** (Mina media) och **Favorite Stations** (Favoritstationer) nästa gång du ansluter.

8.5.3.1 Mina Media

På eller

- 1 Tryck **HOME** en eller flera gånger för att välja **Radio**.
- 2 I radiomenyn, välj **Internetradio**.
Om flera användare är registrerade:
 - a Tryck **▲** eller **▼** och **▶** för att välja
- 3 Tryck **▲** eller **▼** och **▶** för att **välja My Media** (Mina media).
- 4 Tryck på **▲** eller **▼** och **▶** för att göra ditt val ur **My Media List of Stations** (Stationslista ur Mina media).

8.5.3.2 Favoritstationer

På eller

- 1 Tryck **HOME** en eller flera gånger för att välja **Radio**.
- 2 I radiomenyn, välj **Internetradio**.
Om flera användare är registrerade:
 - a Tryck **▲** eller **▼** och **▶** för att välja
- 3 Tryck **▲** eller **▼** och **▶** för att välja **Favorite Stations** (Favoritstationer).
- 4 Tryck på **▲** eller **▼** och **▶** för att göra ditt val ur **List of Favorite Stations** (Lista på favoritstationer).

9 UPnP

OBS

Se till att du är ansluten till Internet när du använder Internetradio. Se avsnitt **11**

Nätverksinställningar för information om hur du ansluter ditt system till ditt nätverk och till Internet.

9.1 UPnP (Universellt “Plug and Play”)

UPnP är en standard vilken låter ett flertal enheter ansluta till varandra (med kabel eller utan) och låter dem samarbeta utan problem. För de som är vana vid UPnP-enheter, bär WACS7500 med sig ytterligare fördelar med vilka man kan utöka sin erfarenhet av trådlöst streamad musik. Om inte är bekant med UPnP-enheter, besök www.upnp.org för vidare information.

9.1.1 Om UPnP*

Förutom musikbiblioteket på , kan även en UPnP-enhet även fungera som ett musikbibliotek.







Musiksamlingen på en UPnP-enhet kan spelas på  eller , antingen trådlöst eller med den medlevererade nätverkskabeln.

Du kan även spela  musikbibliotek på en UPnP-enhet, vilket därmed gör ditt hemmamusiknätverk större.

* *Universal Plug and Play (UPnP™) bygger på standardiserad nätverksteknologi och har standardiserade protokoll för en stor mängd apparater för hemma- och kontorsbruk. Detta gör att alla apparater som stöder nätverksteknologierna lätt kan samarbeta med varandra.*

9.1.2 Om UPnP*-enheter

UPnP-eheten kan vara en PC eller andra enheter som använder UPnP-mjukvara.

- 1 För att använda en UPnP-enhet med  eller , anslut  eller  till enhetens UPnP-nätverk (se **9.2 Anslutning till UpnP-enheten**)
- 2 För att spela din UPnP-enhets musikbibliotek på  eller , kontrollera först att mjukvaran för UPnP-servern är rätt installerad och fungerar på enheten (exempelvis Windows Media Player i den medlevererade PC-mjukvaran, (Windows Media Player 11 eller Philips Multimedia Manager) För vidare information se Windows Media Player.
- 3 För att spela  musikbibliotek på UPnP-enheten, kontrollera i UPnP-enhets handbok att den kan ta emot musik från andra UPnP-enheter.

9.2 Anslut till UPnP-enheten

Vid anslutning till UPnP-enhetens nätverk, har du följande alternativ:

- Anslut trådlöst eller med nätverkskabel.
- Anslut **C** eller **S**, **C** bara, eller bara **S**.

För vidare information om anslutningen, se **11.2 Nätverksinställning: Anslutning till Wi-Fi-nätverk eller kabelbaserat nätverk**.

Tips

Det kan ta längre tid att ansluta andra UPnP-enheter till Philips Trådlösa Musikcenter än att ansluta Philips Trådlösa Musikstation till Centret.

9.3 Uppspelning med UPnP

OBS

- Du kan bara streama musikfiler i MP3-, WMA-, eller AAC-format (.m4a) när WACS7500 är i UPnP-läge.
- Du kan inte streama video eller bilder.

Vid UPnP-uppspelning, är vissa egenskaper i Centrets Wi-Fi-nätverk inte tillgängliga, inklusive Musiksändning, Musiken Följer Mig, Samma Artist, Samma Genre, Skapa/Radera Spellista och Inspelning.

9.3.1 Spela musik från UPnP-enheten

Tips

Om du inte kan hitta den önskade UPnP-servern på nätverket, måste du förnya Centrets UPnP-läge genom att gå till ett annat läge (tryck på knappen **HOME**).

- 1 Kontrollera att UPnP-enheten är påslagen.
- 2 Kontrollera i användarhandboken för Windows-brandväggen på den UPnP-aktiverade datorn att UPnP-ramverket tillåts i Windows-brandväggens lista över undantag.
- 3 Kontrollera att **C** eller **S** är anslutna till UPnP-enhetens nätverk (se **11.5 Nätverksinställning: Visa anslutningsstatus**).

C eller **S**:

- Tryck på **HOME** på fjärrkontrollen för att välja UPnP-läge.
 - Skärmarna på **C**/**S** visar en lista med anslutna UPnP-enheter (upp till 4 UPnP-enheter).
(Server not found (Servern hittas inte) visas om ingen UPnP-enhet hittas i nätverket).



- Tryck **▲** eller **▼** och **▶** för att välja önskad UPnP-enhet.
 - UPnP-enhetens musikbibliotek visas på samma sätt på **C** eller **S** som det gör på UPnP-enheten.

På **C** eller **S**:

- Spela UPnP-enhetens musikbibliotek på samma sätt som du spelar från Hårddisken (se **6 Hårddisk**).

9.3.2 Spela musik från Centret (**C**)

- Kontrollera att **C** är påslaget eller redan i beredskapsläge.
- Kontrollera att UPnP-enheten är ansluten till **C** (se **11.5 Nätverksinställning: Visa anslutningsstatus**).
 - Musikbiblioteket på **C** visas på UPnP-enheten på samma sätt som det visas på **C**.
- Använd funktionsknapparna på UPnP-enheten för att spela **C** musikbibliotek.

10 Externa källor

10.1 Uppspelning från, eller inspelning till USB masslagringsenhet

Du kan spela upp musik från en USB-enhet på **C** eller **S**. Du kan också överföra **C** musikbibliotek till en USB masslagringsenhet satt du kan bära med dig din favoritmusik var du än befinner dig.

10.1.1 Om USB-enheter

OBS

- I vissa USB flash-(minnes-)enheter, är det sparade materialet inspelat med copyrightskyddad teknologi. Sådant skyddat innehåll kan inte spelas på någon annan enhet (såsom **C**/ **S**).
- MTP (Media Transfer Protocol) USB-enheter kan inte användas.
- På grund av copyrightproblem kan du inte spela DRM-skyddade WMA-filer.

Passande USB masslagringsenheter:

Följande enheter kan användas med **C** eller **S**:

- USB flash-enhet (USB 2.0 eller USB1.1)
- USB flash-minnen (USB 2.0 eller USB1.1)

Understödda format:

- USB eller memory file format FAT12, FAT16, FAT32 (sektorstorlek: 512 - 65,536 bytes)
- MP3 bithastighet (datahastighet): 32-320 Kbps och variabel bithastighet.
- WMA v9 eller tidigare
- Filträd upp till ett maximum av 8 nivåer
- Antal album/mappar: maximalt 99
- Antal spår/titlar: maximalt 999
- Filenamn i Unicode UTF8 (maximal längd: 256 bytes)
- MP3 VBR, WMA VBR, AAC VBR-format

C eller **S** spelar inte och understödjer inte:

- Tomma album som inte innehåller några MP3/WMA-filer, och som därför inte visas på skärmen.
- Icke-understödda format hoppas över (till exempel filer med .doc-attribut ignoreras).
- WAV, PCM-musikfiler
- DRM-skyddade WMA-filer
- WMA-filer i Lossless

Så här överför du musikfiler från din PC till en USB masslagringsenhet

Du kan lätt föra över din favoritmusik från din PC till en USB masslagringsenhet bara genom att dra och släppa dina filer.

Använd musikanteringsmjukvaran på din flash-enhet för musiköverföringen.

Så här organiserar du MP3/WMA-filer på en USB masslagringsenhet

C eller **S** söker genom MP3/WMA-filer på samma sätt som **C** läser en hårddisk.

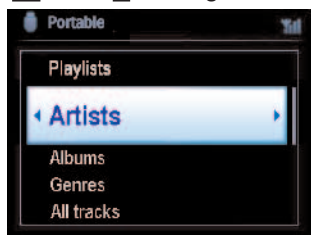

Organisera dina MP3/WMA-filer i olika mappar eller undermappar efter behov.

* Tips

- Se till att filnamnen på MP3-filerna avslutas med .mp3, och att filnamnen på WMA-filer slutar med .wma.
- För DRM-skyddade WMA-filer, använd Windows Media Player 10 (eller senare) för CD-bränning/-konvertering. Besök www.microsoft.com för närmare detaljer om Windows Media Player och WM DRM (Windows Media Digital Rights Management).

10.1.2 Spela musik från USB-enhet

- 1 Kontrollera att USB-enheten är rätt ansluten till **C** eller **S** (se 3.4.2 Installation: Anslutning av USB-masslagringsenhet)
- 2 Tryck **HOME** en eller flera gånger för att välja **USB**.
> Skärmen visar 'USB direkt'.

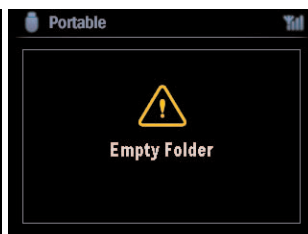
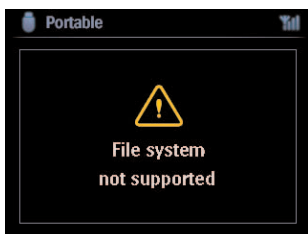

Ingen USB-enhet kopplad visas om USB-enheten inte understöds av **C** eller **S**.

Filsystemet understöds inte visas om USB-enheten använder filsystem som inte understöds.

Tom mapp visas om ingen musikfil hittas på USB-enheten.

- 3 Spela USB-enhetens musikfiler på samma sätt som du spelar album/spår på en hårddisk (se 6 Hårddisk).

* Tips

På grund av kompatibilitetsproblem kan informationen om album/spår skilja sig från det som visas på flash-enhetens musikhanteringsmjukvara.

10.1.3 Överför musik till USB-enheten

Viktigt!

- Det finns inget understöd för överföring av musik till MTP-enheter.
- Inspelning är bara tillåten om det inte är ett intrång på copyright eller andras rättigheter.
- För CD som är kodad med teknologi för skydd av copyright som vissa bolag använder, är inspelningsrättigheterna begränsade.
- Tillverkning av otillåtna kopior av kopieringsskyddat material, inklusive datorprogram, filer, utsändningar och ljudinspelningar, kan vara ett brott mot copyrightlagarna och är därför olagligt. Denna utrustning får inte användas för sådana ändamål.
- Överföring till USB-enhet kan bara göras från **CD**.
- DRM-skyddade filer kan kanske inte spelas om de överförs till USB-enheten.

- 1 Kontrollera att USB-enheten är ordentligt ansluten till **CD**.
- 2 På **CD**, tryck på **HOME** och sedan på **▲** eller **▼** och **▶** som du behöver för att välja **HD**.
> Om den redan är i HD-läge, tryck **STOP** för att stoppa uppspelning.
- 3 Tryck **▲** eller **▼** och **▶** för att göra ditt val (Spellista, Artister, etc och för att öppna motsvarande spårlista.
- 4 I listan med spår, tryck **RECORD** (på fjärrkontrollen: **REC**).
> En lista med spår visas.
- 5 Tryck **MARK/UNMARK** för att välja eller välja bort spår att spela in.
> För att välja eller välja bort alla spår, håll **MARK/UNMARK** intryckt

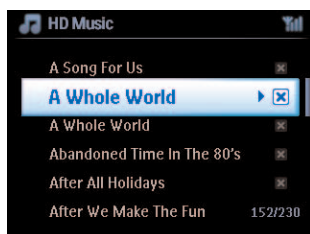

- 6 Tryck **RECORD** för att börja inspelningen.
- > Skärmen visar: **Överför...**
Antalet spår som förts över / att föra över visas.
De valda spåren överförs till USB-enheten.

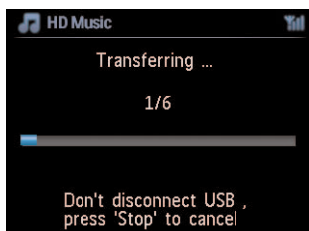

✳️ Tips

- Tryck ◀ för att sluta markera spår och för att återgå till spårlistan. För att fortsätta, upprepa steg 3 till 5.
- Inspelningen stoppas även när:
 - USB-enheten kopplas loss och skärmen visar: Felanslutning, Avbryt överföring...
 - USB-enheten har mer än 99 mappar och 999 titlar och skärmen visar: Enheten full, Avbryt överföring...

Hitta de överförda spåren på din USB-enhet

Alla de överförda spåren sparas på USB-enheten i mappstrukturen Music\Genre\Artist\Album, och namnges XX-spårnamn.mp3.

Spela de överförda musikspåren på andra musikspelare

Du kan spela de överförda musikspåren på andra spelare som stöder uppspelning från USB. På olika spelare måste kanske sökningen av filer/mappar göras på olika sätt.

10.2 Spela din iPod-musik

Nu kan du njuta av din iPods musikbibliotek med hjälp av WACS7500 avancerade högtalarsystem. Denna egenskap kräver en dockningsstation. Philips IR-dockningsstation för iPod, modell DC1050 säljes separat.

- 1 Kontrollera att **C** eller **S** är påslagna eller redan i beredskapsläge.
- 2 Anslut din dockningsstation till **C** eller **S**:
 - a Anslut den 9-kontakters dockningskabeln till uttaget **DOCK IN** på **C** eller **S**.
 - b Anslut audiokabeln till uttaget **AUX IN*** på **C** eller **S** (de röda och vita stickpropparna måste sitta i motsvarande uttag i **AUX IN**).
- 3 Sätt in din iPod i dockningsstationen.
- 4 Tryck på **HOME** för att öppna huvudmenyn och använd navigeringsreglageets ▲ eller ▼ och ► för att välja **Portable > iPod**.
- 5 Din iPod kan nu styras med fjärrkontrollerna till **C** eller **S**.

✳ Tips

Alla egenskaper utom ljudnivån kan styras från iPoden också.

10.3 Spelning av externa källor

Det är möjligt att spela ljudfiler från externa källor (exempelvis TV, videobandspelare, Laser-Disc-spelare, DVD-spelare) på **C** eller **S**. Du kan även spela in upp till 3 timmar med musik till musikbiblioteket på hårddisken på **C**.

- 1 Kontrollera att den externa enheten är rätt ansluten (se **3.4.4 Installation: Anslut ytterligare enheter**).
- 2 Kontrollera att **C** eller **S** är på eller befinner sig i Standbyläge (se **5 Grundläggande funktioner**).

På **C** eller **S**:

- 3 Tryck **HOME** en eller flera gånger för att välja **AUX** **C**.



På extern källa:



- 4 Dra ner ljudnivån för att undvika ljudförvrängning. Tryck på knappen **||** för att börja uppspelning.
- 5 För att justera ljudnivån, använd ljudreglagen på den externa enheten eller på din WACS7500.

11 Nätverksinställningar







OBS

Du använder den 1-vägs fjärrkontrollen för Stationhantering och Nätverksinställning. Den 2-vägs fjärrkontrollen kan inte användas för dessa uppgifter.









Du kan lägga till  och/eller  till ditt existerande hemmanätverk. Forma ditt nätverk efter de behov du har

Typ	Vad vill du	Gå till
Enkelt Nätverk	Anslut ännu en  till 	Avsnitt 11.1
	Anslut till din dator för justering av inställningar	Avsnitt 12
	Anslutning till Internet för Gracenotes® Internetservice	Avsnitt 13
Avancerat Nätverk	Anslutning till externt Wi-Fi-nätverk	Avsnitt 11.2
	Anslutning till externt trådburet nätverk	Avsnitt 11.3
Expertnätverk	Anslutning till två olika nätverk	Avsnitt 11.4



11.1 Lägg till stationer till Centrets () Wi-Fi-nätverk

Du kan ansluta fem  till . När du lägger till en  till  Wi-Fi-nätverk, kan du spela  musikbibliotek på  eller flytta musikuppspelningen mellan  och (se 6.Hårddisk).

På :

- 1 Kontrollera att  är i källan HD.
- 2 Tryck på **MENU** för att öppna menybilden.
- 3 Tryck  eller  och  för att öppna menyn **Station Management (Mgnt)** (Stationshantering (Mgnt))
- 4 Tryck på  eller  och  för att välja **Add New Station** (Lägg till ny Station).
 - > Du öppnar *Installation Mode (Installeringsläge)*. Sökningen efter den nya Stationen börjar. Uppspelning slutar på den tidigare anslutna  om du spelar en hårddisk-källa.

Tips

Om det redan finns 5  anslutna, finns inte valet Add New Station (Lägg till Station). I sådant fall måste du först ta bort en , och sedan lägga till nya .

På :

- 1 Öppna Installeringsläge:
 - På en ny Station som inte ännu är ansluten till Centret:
 - a Starta Stationen.
 - b Välj språk.
 - > Stationen övergår till automatiskt installationsläge.

- På en station som redan är parad med ett Center.
 - a Tryck **MENU**.
 - b Välj Installation mode.
 - > Stationen övergår till automatiskt installationsläge.
- 2 Dra ur stickkontakterna till **S**, och sätt i dem igen
 - > Displayen visar: **Ansluter till Center**
- 3 På fjärrkontrollen, tryck på **MENU** för att öppna Installationsläge.
 - > Följande visas i följd:

Center hittad

Ansluter till Center...

På **C**:

- 4 Tryck på **STOP** när alla **S** är funna.
 - > Skärmbilden för hårddisk visas när **S** är ansluten till **C**.

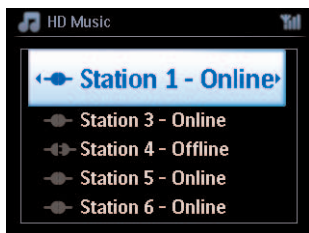

11.1.1 Radering av Station (**S**)

- 1 Kontrollera att **C** är i källan **HD**.
- 2 Tryck på **MENU** för att öppna menybilden.
- 3 Tryck **▲** eller **▼** och **▶** för att öppna menyn **Station Management (Mgnt)** (Stationshantering (Mgnt)).
- 4 Tryck **▲** eller **▼** och **▶** välj **Delete Station** (Radera Station).
 - > Listan med anslutna **S** visas på **C**.
- 5 Tryck **▲** eller **▼** och **▶** för att välja den **S** du vill radera.
- 6 Tryck **▲** eller **▼** och **▶** för att välja **JA**.

11.2 Anslut till Wi-Fi (trådlöst) hemnätverk

Det externa Wi-Fi-nätverket är ett Wi-Fi-infrastrukturnätverk, eller ett Wi-Fi-nätverk med en Router.

Viktigt! Anslutningar där det finns en WiFi-router kräver att denna är påslagen hela tiden.

- 1 För att ansluta **S** eller **S** till ett trådlöst hemnätverk, starta proceduren **Lägg till nätverk** för att lägga till nätverk på **S** eller **S** respektive.
- 2 För musikuppspelning inom hemnätverket, se **9.3 UPnP: UPnP-uppspelning**.

11.2.1 Inställning av nätverk på Centret (**C**)

OBS

För WEP (Wired Equivalent Privacy) / WPA (Wi-Fi Protected Access) kodinställningar för säkring av ditt nätverk, titta i routerns handbok. WPA är den senaste och starkaste krypteringsmetoden. Om detta inte finns tillgängligt (vanligtvis på äldre enheter) välj WEP.

På **C**, sök efter nätverk:

- 1 Tryck på **MENU** för att öppna menybilden.
- 2 Tryck **▲** eller **▼** och **▶** för att **Inställningar** följt av **Nätverk**, sedan **Trådlös**.
 - > *Displayen visar: Letar efter nätverk...*
Listan med nätverk visas. (Nätverk ej funnet om inget nätverk hittas).
- 3 Välj det Wi-Fi-nätverk där den önskade UPnP-enheten finns.
- 4 Tryck på **▶** för att fortsätta.

5 Om du redan känner till WEP/WPA-koden för Wi-Fi-nätverket:	Använd den 1-vägs fjärrkontrollen för att skriva i WEP- eller WPA-koden	Tryck OK för att bekräfta
Om det inte finns någon WEP/WPA-kod för Wi-Fi-nätverket:	Tryck OK för att hoppa över.	

- 6 I skärmbilden **Välj IP-läge**, välj **Automatisk**.

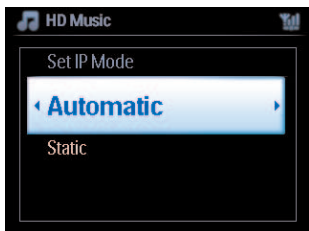

7 Välj **Ja**, för att använda inställningarna

C är anslutet till hemma-Wi-Fi-nätverket.

S kan vara fränkopplad från **C** Wi-Fi-nätverk.

* Tips

- För att lägga till **S** till **C** nätverk, följ stegen i bruksanvisningens avsnitt **3.1 Installation: Installera C och S**.
- Om du ändrar WEP/WPA-koden efter det att du har lagt till WACS7500 till ditt hemmanätverk, kommer anslutningen mellan WAC7500 och ditt nätverk att försvinna. I så fall måste du starta om din WAC7500 **C** och **S** för att göra en IP-uppdatering.

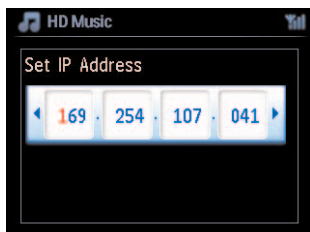

Detta gäller om du redan har ett trådlöst nätverk (Hubb/Switch/Router).

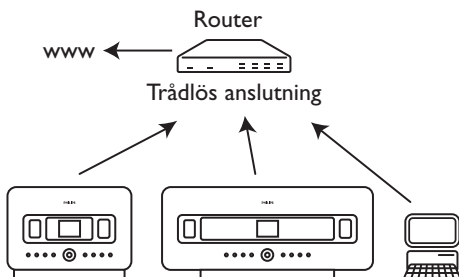

11.2.2 Inställning av trådlöst nätverk på Station (**S**)

- Tryck på **MENU** för att öppna menybilden.
- Tryck **▲** eller **▼** och **▶** för att **Inställningar** följt av **Nätverk**, sedan **Trådlös**.
- Tryck på **▶** för att fortsätta.
 - > Displayen visar: **Letar efter nätverk...**
 - Listan med nätverk visas. (Nätverk ej funnet om inget nätverk hittas).
- Välj det Wi-Fi-nätverk där den önskade UPnP-enheten finns.
- Tryck på **▶** för att fortsätta.

6 Om du redan känner till WEP/WPA-koden för Wi-Fi-nätverket:	Använd den 1-vägs fjärrkontrollen för att skriva in WEP- eller WPA-koden	Tryck OK för att bekräfta.
Om det inte finns någon WEP/WPA-kod för Wi-Fi-nätverket:	Tryck OK för att hoppa över.	

7 Välj **Automatisk**.

8 Välj **Ja**, för att använda inställningarna.

C är anslutet till hemma-Wi-Fi-nätverket.

S kan vara frånkopplad från **C** Wi-Fi-nätverk.

11.3 Anslutning till trådburet hemmanätverk

Det trådburna hemmanätverket kan vara en enda PC, ett PC-nätverk, en annat **C** eller **S**.

C och **S** kan båda ha tillgång både till trådburet och trådlöst nätverk samtidigt. Med den medlevererade nätverkskabeln kan du ansluta **C** och **S** separat till ett trådburet nätverk medan du har en Wi-Fi-anslutning (exempel, Wi-Fi-anslutningen mellan **C** och en eller flera **S** eller Wi-Fi-anslutningen till ett hemmanätverk). På detta sätt kan du välja att spela upp det trådbundna nätverkets musikbibliotek bara på **C** eller en enda **S** (UPnP-uppspelning).

Samtidigt kan du forfarande njuta av musikuppspelningsegenskaperna på Wi-Fi-nätverket.

11.3.1 Inställning av nätverk på Center (**C**)

1 Kontrollera att nätverksenheten är på.

2 Anslut den medlevererade nätverkskabeln till nätverksportarna på nätverksenheten och på **C**.

3 Tryck på **MENU** för att öppna menybilden.

4 Tryck **▲** eller **▼** och **▶** för att **Inställningar** följt av **Nätverk**, sedan **Trådlös**.

5 Tryck på **▶** för att fortsätta.

- 6 I skärmbilden **Välj IP-läge**: Om du använder en DHCP*-nätverksenhet, välj **Automatisk**.

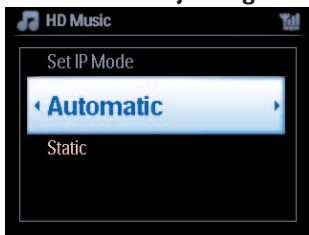

- * DHCP betyder **D**ynamic **H**ost **C**onfiguration **P**rotocol. Det är ett protokoll för användande av dynamiska IP-adresser på ett nätverk.

11.3.2 Inställning av trådlöst nätverk på Station (S)

Om det inte finns DHCP

- 1 Välj Statisk och använd de alfanumeriska knapparna för att ge den en IP-adress och subnet mask på begäran (se 4.4 Förberedelser: **Alfanumeriska knappar**).



- 2 Välj **JA**, för att använda inställningarna.
> **C** är anslutet till hemma-Wi-Fi-nätverket.
På displayen växlar ikonen **W** till ikonen **W**.

Detta gäller om du redan har ett trådburet hemmanätverk (Hub/Switch/Router).

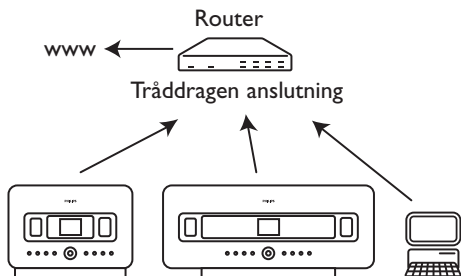

✪ Tips

Du kan ansluta **C** eller **S** direkt till din PC med den medlevererade nätverkskabeln och **Wireless Audio Device Manager (WADM)** i den medlevererade CD:n med PC-program. För närmare detaljer, se avsnitt **12 Anslut till din PC**.

11.4 Anslutning till två olika hemmanätverk



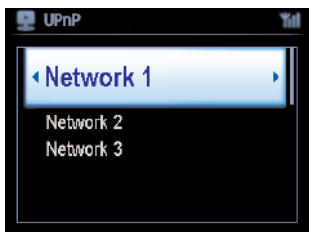

WACS7500 kan anslutas till två olika hemmanätverk via de trådlösa och de trådburna nätverksportarna. Se till att IP-adresserna för de två nätverksportarna inte finns i samma subnet. WACS7500 har ingen router-funktion och vet inte vilken port den skall använda.

OBS

När  väl är anslutet till Wi-Fi-nätverket, upphör alla tillfälliga Wi-Fi-anslutningar med WAC7500.







Detta gäller om du har två hemmanätverk.

När en  har anslutits till ett hemma-Wi-Fi-nätverk, försvinner den trådlösa Wi-Fi-anslutningen mellan  och . Däremot kan  fortfarande ha tillfälliga Wi-Fi-anslutningar med andra .

WACS7500 kan inte erhålla en IP-adress om nätverksenheten inte är aktiverad. Var försiktig med IP-adresserna för att undvika konflikt mellan de trådlösa och de trådburna nätverksportarna.

11.5 Visa anslutningsstatus

11.5.1 Visa Stationens () status på Centrets () Wi-Fi-nätverk

- 1 Kontrollera att  är i källan **HD**.
- 2 Tryck på **MENU** för att öppna menybilden.
- 3 Tryck **▲** eller **▼** och **▶** för att öppna menyn **Station Management (Mgnt)** (Stationhantering (Mgnt)).
- 4 Tryck **▲** eller **▼** och **▶** för att välja **Station Status** (Stationsstatus).
> En lista med alla anslutna  eller tidigare anslutna  visas på .
- 5 Tryck på **▶** för att se anslutningsinformation.

11.5.2 Visa anslutningen till externt nätverk

- 1 Kontrollera att **C** eller **S** är i källan HD.
- 2 Tryck på **MENU** för att öppna menybilden.
- 3 Tryck **▲** eller **▼** och **▶** för att öppna menyn **Information**.
> Skärmen visar: **System**, **Trådlös** och **Tråddragen**.
- 4 Tryck **▲** eller **▼** och **▶** för att välja **Trådlös** eller **Tråddragen**.
 - Trådlöst nätverk: information om de trådlösa inställningarna.
 - Tråddraget: information om de tråddragna inställningarna.

11.6 Anslut till Internet

Viktigt! Se till att ingen uppringning, användarnamn eller lösenord krävs för att komma ut på nätet.

Kontrollera att **C** är anslutet till en router med Internetanslutning eller anslut **C** till ett ADSL-modem för direkt Internetanslutning.

Ställ in DNS och Gateway

Om du använder en **DHCP*** router eller **ADSL**-modem, kan **DNS** och **Gateway** erhållas automatiskt, så du behöver bara ställa in **C** på **Automatic (DHCP)**:

- 1 Tryck **MENU**.
- 2 Tryck **▲** eller **▼** och **▶** för att **Settings** (Inställningar) följt av **Network** (Nätverk).
- 3 Välj **Wired** (Tråddragen) eller **Wireless** (Trådlös).
- 4 Tryck **▲** eller **▼** och **▶** för att välja **Automatisk** (DHCP).

* **DHCP** betyder **D**ynamic **H**ost **C**onfiguration **P**rotocol. Det är ett protokoll för användande av dynamiska IP-adresser på ett nätverk.

Följande steg visar hur du hämtar DNS- och Gateway-inställningarna ur det aktuella nätverket från PC:n som är ansluten till samma nätverk:

- 1 På din PC, Klicka på **Start** > **Run** (Kör)
- 2 Skriv **cmd** och klicka **OK**
- 3 Skriv **ipconfig/all**
- 4 Skriv ner DNS och Gateway för den gällande anslutningen.

På 

- 1 Tryck på **MENU** för att öppna menybilden.
- 2 Tryck **▲** eller **▼** och **▶** för att **Settings** (Inställningar) följt av **Network** (Nätverk), sedan **Wired** (Tråddragen).
- 3 Tryck på **▶** för att fortsätta.

Ställ in DNS

- 1 Skriv DNS-server som du noterade.
- 2 Tryck **OK** för att bekräfta.
- 3 Tryck **OK** för att hoppa över **Set DNS2** (Ställ in DNS-status 2).

Tips

Om det behövs, följ steg 1 och 2 ovan för att ställa in en andra DNS-server i Set DNS2

Ställ in Gateway

- 1 Skriv Gatewayn som du noterade.
- 2 Tryck **OK** för att bekräfta.

Ställ in Proxy

- 1 Om du använder en proxy-server för att besöka webbsidor, starta proxy, och fortsatt med proxy-inställningarna på begäran, tryck sedan **OK** för att bekräfta. Tryck annars på **OK** för att hoppa över.
- 2 Välj att inställningarna skall träda i kraft.
 - > *Inställningarna ändras.*
 - Anslutningen till Stationen kan försvinna visas.**

12 Anslut till din PC

Minimikrav på PC:

- Windows 2000 SP4 (eller bättre) / XP SP2 / Vista
- Pentium III 500MHz processor eller bättre
- 256MB RAM
- CD-ROM-spelare
- Nätverkskort, (för trådburet nätverk) - eller
- Trådlöst nätverkskort 802.11 b/g (för trådlöst nätverk)
- 500MB ledigt hårddiskutrymme

Installera WADM (Philips Wireless Audio Device Manager, se Svar på 17 Vanliga Frågor)

- 1 Sätt i cd-skivan för PC Suite i datorn.
- 2 Följ instruktionerna på datorn för att installera **WADM**.
- 3 När säkerhetsmeddelandet (Microsoft Windows-brandvägg) visas trycker du på **Unblock (tillåt)** för att låta WADM-programmet köras på datorn.
 - > *Microsoft Windows-brandväggen är fortfarande verksam och låter endast WADM köras.*

🔧 Tips

Du kan också läsa in användarhandboken till Microsoft Windows-brandväggen och manuellt lägga till WADM-programmet i listan över program som är säkra att köra.

- 4 Välj det språk du vill ha och acceptera licensavtalet.
- 5 I Välkommenskrämen, klicka på **Next** (Nästa).
 - > *Installeringsprocessen startar automatiskt.*
- 6 När installeringen är klar, klicka på **Quit** (Avsluta).

Anslut Center till PC (Tråddragen anslutning)

Använd den medlevererade orange nätverkskabeln för att ansluta din WAC7500 till din PC. (Se till att Ethernet-uttaget på din PC är understött för att etablera WADM-anslutning).

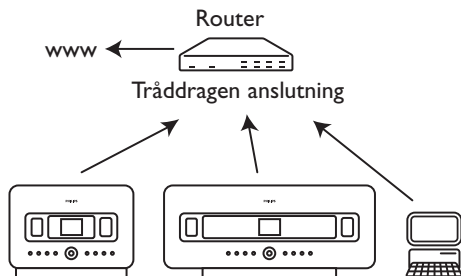

Starta WADM

- 1 Dubbelklicka på **WADM**.
- 2 Om ditt Center finns med, fortsätt med steg 6.
- 3 Om ditt Center inte finns med, välj **Connection Wizard** (Anslutningsguide).
- 4 I skärmen för **Connection Wizard** (Anslutningsguiden), välj **Express Mode** (Expressläge).
- 5 Klicka på **Next** (Nästa), följ instruktionerna.
- 6 Välj ditt Center i listan, klicka på **Connect now** (Anslut nu).

Anslut Center till PC (Trådlös anslutning)

Starta den trådlösa Switchen/Routern.

Ställ in Nätverket från Centret. Välj **MENU** > **Inställningar** > **Nätverk** > **Trådlöst** (välj önskat Nätverk) > (skriv krypteringskoden) > **Automatiskt** > **Använd Inställningar** > **Ja**

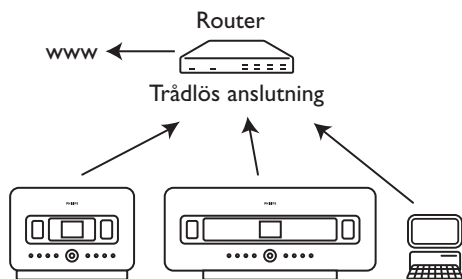

Start för Windows XP eller Vista:

- 1 Dubbelklicka på **WADM**.
- 2 En lista med upptäckta Center visas.
- 3 Om ditt Center finns med, fortsätt med steg 6.
- 4 Om ditt Center inte finns med, välj **Connection Wizard** (Anslutningsguide).
- 5 I skärmen för **Connection Wizard** (Anslutningsguiden), välj **Express Mode** (Expressläge).
- 6 Klicka på **Next** (Nästa), följ instruktionerna.
- 7 Välj ditt Center i listan, klicka på **Connect now** (Anslut nu).

🌟 Tips

- Om IP-konfigurationen på Centret inte är inom följande omfång (Subnet mask: 255.255.0.0; IP-adress: 172.31.x.x), välj **Connection Wizard** (Anslutningsguide) > **Custom Mode** (Anpassat). Skriv in Centrets gällande IP-konfiguration när du uppmanas till det. Tryck på knappen **MENU** och välj **Information** > **Wired** (Tråddragen) för att kontrollera IP-konfigurationen.
- När WADM är igång, kan din PC:s anslutning till Internet vara spärrat. Stäng WADM för att återställa förbindelsen.

13 Gracernote® CD-information



Gracernote® musikservice ger produkten CD-information (inklusive album, artist, genre och spårinformation) ur sin inbyggda databas. Den kan tilldela rätt kategori till dina inspelade CD-spår (exempelvis, under Artist, Album, Genre eller Alla spår) och även gälla den existerande musiken på hårddisken.

13.1 Gracernote® musikdatabas

En 800 Mb CD databas (innehållande 800,000 av de populäraste CD) finns inbyggd i varje  för snabb åtkomst för spårinformation. En uppdaterad fil som innehåller nyligen släppta CD finns tillgänglig för nerladdning var tredje månad på club.philips.com.

13.1.1 Uppdatera Gracernote® musikservicedatabas.

Använd din PC för att registrera din produkt på www.club.philips.com och gå till sidan "Show Upgrades & Support" för att ladda ner uppdateringarna av Gracernote® musikservicedatabas. Observera att uppdateringarna finns var tredje månad och är oberoende av varandra, d.v.s. en senare uppdatering kan installeras utan att man behöver installera den tidigare.

Efter att ha sparat filen på din PC, kan du antingen bränna en CD med uppdateringen med din favoritmjukvara för CD-bränning och sedan stoppa i CD:n i  för en automatisk uppdatering, eller så kan du använda WADMs möjlighet att uppdatera Gracernote® om du har anslutit din PC till din .

13.2 Gracernote® Internetsökning

Om spårinformationen för din nya CD inte finns på WACS7500, är den snabbaste och säkraste metoden att leta upp det på Internet med stegen i **11.6 Anslut till Internet** och i **13.2.1 Sökning av CD-spårinformation**.

13.2.1 Sökning av CD-spårinformation

När Internetanslutningen är klar (se **11.6 Anslut till Internet**), stoppa in den CD om vilken du söker information (stoppa in skivan i CD-spelaren på **C** med texten mot dig).

Sökningen börjar omedelbart. Sökningen börjar först i Gracenotes® lokala CD-databas. Om den inte hittar någon information kommer den att söka på nätet. Resultatet av sökningen kommer på displayen på **C**.

Tips

Om Internetsökningen misslyckades p.g.a. fel i Internetanslutningen, visas felmeddelandet " Check the internet setup for CD Database on-line"("Kontrollera den inre inställningen för CD-databas på nätet").

Kontrollera om din Internetanslutning är rätt (se 11.6 Anslut till Internet).

14 Uppgradering av Firmware

14.1 Uppgradera firmware

Den medlevererade CD:n med Wireless Audio Device Manager (WADM) hjälper dig att få uppgraderingarna för WACS7500 Center och Station.

Viktigt!

På Philips Trådlösa Musik **[C]** / **[S]**:

- Avbryt aldrig uppgraderingen av firmware innan den är klar.
- Använd inga andra funktioner innan installeringen är klar.

- 1 Registrera din Philips Trådlösa Musik Center på www.club.philips.com
- 2 Ladda ner filerna för uppgradering av firmware och spara dem i din PC
- 3 Placera **[C]** och **[S]** bredvid varandra på ett jämnt och stadigt underlag.
- 4 Anslut **[C]** och **[S]** till strömuttaget.
 - > HD-skärmen visas på **[S]**.
 - Skärmbilden för hårddisk på **[S]** visas när **[S]** är ansluten till **[C]**.
- 5 Anslut **[C]** till din PC med den medlevererade nätverkskabeln.
- 6 Installera och starta WADM (see avsnitt **12 Anslut till din PC**).
- 7 Klicka för att öppna undermenyn Firmwareuppgradering.
- 8 Vid uppmaning, klicka på **Browse** (Sök) och visa var på din PC du har sparat filerna för uppgradering av firmware.
- 9 Klicka på **Apply** (Utför) för att börja uppgraderingen av firmware.

På Philips Trådlösa Musik Center (**[C]**):

Skärmen visar **Uppgardering av firmware, vänta...**

[C] startar själv om under installationsprocessen

När **[C]** har återgått till skärmen HD, är installationsprocessen avslutad...

På Philips Trådlösa Musik Station (**[S]**):

Installationen startar automatiskt

När **[S]** har återgått till skärmen HD, är installationsprocessen avslutad.

14.2 Återställning av tidigare firmware

Efter det att **C** firmware har upgraderats, kan du återställa den gamla om du så vill.

På **C**:

- 1 Tryck på **MENU** för att öppna menybilden.
- 2 Tryck **▲** eller **▼** och **▶** för att öppna **Inställningar** följt av **Firmware**, sedan **Återställ Firmware**.
- 3 Tryck **▶** för att välja **Ja**.

Efter uppdatering eller återställning av **C** firmware, måste du återupprätta Wi-Fi-anslutningen mellan **C** och **S**.

14.3 Återupprättande av Wi-Fi-nätverket mellan Center (**C**) and Stationer (**S**)

På **C**:

- 1 Tryck på **MENU** för att öppna menybilden.
- 2 Tryck **▲** eller **▼** och **▶** för att öppna menyn **Station Mgmt** (Stationhantering).
- 3 Tryck på **▲** eller **▼** och **▶** för att välja **Add New Station** (Lägg till ny Station).
> *Sökningen efter Stationer börjar.*

På **S**:

- 1 Dra ur stickkontakterna till **S**, och sätt i dem igen
> **Ansluter till Center** visas.
- 2 På fjärrkontrollen, tryck på **MENU** för att öppna skärmen för val av **Installationsläge** och **Välj Server**
- 3 Tryck **▲** eller **▼** och **▶** för att öppna menyn **Installationsläge**.
> *Stationerna börjar att ansluta till C.*
- 4 Tryck på **STOP** på **C** när alla **S** är funna.

15 Återställning

Du kan återställa **C** eller **S** till sina ursprungsställningar (inklusive nätverksinställningar).

När bör du återställa **C** eller **S**:

- Återställ **C** eller **S** för att återupprätta Wi-Fi-förbindelsen mellan **C** och **S**.
- Återställ **C** eller **S** för att ändra det sätt som **C** eller **S** ansluter till ett Wi-Fi / trådburet hemmanätverk.

- 1 Se till att **S**/**S** är på (se **5 Grundläggande funktioner**).
- 2 Tryck på **MENU** för att öppna menybilden.
- 3 Tryck **▲** eller **▼** och **▶** för att öppna **Settings** (Inställningar) följt av **Restore settings** (Återställ inställningar).
- 4 Tryck **▶** för att välja **Yes** (Ja).
 - > **C**/**S** startas om.
 - Bildskärmen för val av språk visas.*
- 5 Välj det språk du önskar: English, Français, Español, Nederlands, Italiano eller Deutsch.
 - > **C**/**S** övergår till installationsläge.
 - Sökningen efter **C** eller **S** börjar.*
 - Wi-Fi-anslutningen återupprättas.*

Om **C** återställs men inte **S**:

- 1 Dra ur stickkontakterna till **S**, och sätt i dem igen
- 2 **Ansluter till Center** visas.
- 3 På fjärrkontrollen, tryck på **MENU** för att öppna menyskärmen.
- 4 Tryck **▲** eller **▼** och **▶** för att öppna menyn **Installation Mode** (Installationsläge).
- 5 **S** börjar att ansluta till **C**.

Om **S** återställs men inte **C**:

- 1 På **C**, välj läget för **HD**.
- 2 Tryck på **MENU** för att öppna menybilden.
- 3 Tryck **▲** eller **▼** och **▶** för att öppna menyn **Station Management** (Mgnt) (Stationshantering (Mgnt)).
- 4 Tryck på **▲** eller **▼** och **▶** för att välja **Add New Station** (Lägg till ny Station).
 - > *Sökningen efter Stationer börjar.*

Om **C** och **S** återställs:

1 Välj språk, och gå sedan till **Installation Mode** (Installationsläge).

2 Tryck på **STOP** på **C** när alla **S** är funna.

* Tips

- Återställning till ursprunginställningar raderar inte den sparade musiken
- Efter återställning till ursprunginställningarna, återgår nätverket till läget med tillfälliga anslutningar

16 Tekniska data

16.1 Center

Allmänt

Växelström	230V ±10%
Storlek (BxHxD)	616x272x172mm
Vikt (netto)	ca. 8.8kg

Strömförbrukning

Aktiv	<45W
Standby	< 22W
Eco Power Standby	< 1W

Förstärkare

Effekt	2x20+40W(RMS)
Frekvensomfång	60-20,000Hz, - 3dB
Signal till brus	72 dBA (IEC)

Högtalare

Diskanthalare

Effekt	20W RMS / 30W musik
Frekvensomfång	5 KHz - 20 KHz
Känslighet	76 dB / m / W
Impedans	6 Ω (Ohms)
Storlek (B x H)	72 x 42 mm

Mellanfrekvens

Effekt	20W RMS / 30W musik
Frekvensomfång	130 Hz - 5 KHz
Känslighet	76 dB / m / W
Impedans	6 Ω (Ohms)
Storlek (B x H)	75 x 75 mm

Subwoofer

Effekt	50W RMS / 75W musik
Frekvensomfång	75Hz - 500 Hz
Känslighet	83dB / m / W
Impedans	12 Ω (Ohms)
Storlek (Ø)	125mm

Hörlurar

Impedans	16-150 Ω (Ohms)
----------	-----------------

Ingångskänslighet

AUX IN	500mV
--------	-------

Trådlöst

Standard	802.11g, bakåtkompatibel med 802.11b
Säkerhet	WEP (64 eller 128bit), WPA/WPA2 (8-63 tecken)
Frekvensomfång	2412-2462 MHz (CH1-CH11)

LAN / Ethernet

Standard	802.3 / 802.3u
Hastighet	10 / 100 MBit/s
Typ	halv / full duplex
Crossover detektering (Auto MDIX)	Ja

Tuner

FM-omfång	87.5-108 MHz
Antal förinställda stationer	60
FM antenn/kabel	KOAX / Dipolantenn (75W IEC-anslutning)

Hårdiskspelare

Frekvensomfång	60-20,000 Hz, -3 dB
Signal till brus:	72 dBA (IEC)
MPEG 1 Layer 3 (MP3-CD)	MPEG AUDIO
MP3-CD bitrate	32-320 kbps, VBR
WMA bitrate	upp till 160 kbps
Samplingfrekvenser	32, 44.1, 48 kHz
Hårdiskstorlek	80GB*
Inspelningskvalitet	128, eller 160, eller 192, eller 256, eller 320 kbps
Inspelningshastighet	1x, 4x
CDDB (CD-igenkänningsdatabas)	intern Gracenote® / onlinetillträde möjlig

* *Formatterad kapacitet blir mindre.*

USB-spelare

USB	12Mb/s, V1.1 (stöder MP3, WMA och M4A files)
USB-klass	MSC, MTP
Antal spår/titlar:	maximalt 9999

Specifikationer och utseende kan ändras utan föregående meddelande.

16.2 Station

Allmänt

Växelström	230V ±10%
Storlek (BxHxD)	387x272x128mm
Vikt (netto)	ca . 3.6kg

Strömförbrukning

Aktiv	<25W
Standby	< 20W
Eco Power Standby	< 1W

Förstärkare

Effekt	2x7.5+15W(RMS)
Frekvensomfång	60-20,000Hz, - 3dB
Signal till brus	72 dBA (IEC)

Högtalare

fullt frekvensomfång

Effekt	10W RMS / 15W musik
Frekvensomfång	150Hz - 20 KHz
Känslighet	75 dB / m / W
Impedans	4 Ω (Ohms)
Storlek (w x h)	75 x 75 mm

bash_talare

Effekt	10W RMS / 15W musik
Frekvensomfång	120Hz - 400Hz
Känslighet	77dB / m / W
Impedans	14 Ω (Ohms)
Storlek (Ø)	64mm

Hörlurar

Impedans	16-150 Ω (Ohms)
----------	-----------------

Ingångskänslighet

AUX IN	500mV
--------	-------

Trådlöst

Standard	802.11g, bakåtkompatibel med 802.11b
Säkerhet	WEP (64 eller 128bit), WPA/WPA2 (8-63 tecken)
Frekvensomfång	2412-2462 MHz (CH1-CH11)

LAN / Ethernet

Standard	802.3 / 802.3u
Hastighet	10 / 100 MBit/s
Typ	halv / full duplex
Crossover detektering (Auto MDIX)	Ja

Tuner

FM-omfång	87.5-108 MHz
Antal förinställda stationer	60
FM antenn/kabel	KOAX / Dipolantenn (75W IEC-anslutning)

Hårddiskspelare

Frekvensomfång	60-20,000 Hz, -3 dB
Signal till brus:	72 dBA (IEC)
MPEG 1 Layer 3 (MP3-CD)	MPEG AUDIO
MP3-CD bitrate	32-320 kbps, VBR
WMA bitrate	upp till 160 kbps
Samplingfrekvenser	32, 44.1, 48 kHz

USB-spelare

USB	12Mb/s, V1.1 stöder MP3, WMA och M4A filer
USB-klass	MSC, MTP
Antal spår/titlar:	maximalt 9999

Specifikationer och utseende kan ändras utan föregående meddelande.







17 Svar på vanliga frågor

Observera!





- Försök aldrig att själv reparera systemet eftersom garantin då upphör att gälla. Öppna aldrig systemet eftersom det finns risk för elektriska stötar.
- Om ett fel uppstår, kontrollera först om lösningen finns i listan nedan innan du lämnar in den för reparation. Hittar du inte en lösning genom att följa dessa råd, tala med din handlare eller med Philips.

Problem	Lösning
Vid förstagångsinställningarna, visar S skärm 'Letar efter Center'.	<ul style="list-style-type: none">• Kontrollera att C och S står bredvid varandra på ett jämnt och stadigt underlag.• Kontrollera att du har anslutit C till strömuttaget.• När du lägger till en S, kontrollera att C är i Installeringsläge (se 11.1 Nätverksinställning: Lägg till stationer till C Wi-Fi-nätverk)• Stäng av den trådlösa routern i närheten om du har problem med att ansluta C och S.

Problem	Lösning
<p>Jag får störningar i min trådlösa (Wi-Fi) anslutning mellan C och S.</p> <p>WACS7500 arbetar på radiofrekvensen 2,4GHz. Många hushålls/IT-enheter arbetar också i detta frekvensområde, exempelvis: mikrovågsugnar, DECT-telefoner, Bluetooth-enheter som Bluetooth-hörlurar, datormöss, trådlösa routrar, trådlösa telefoner, Wi-Fi-skrivare, PDA. Dessa enheter kan störa Wi-Fi-länken mellan C och S, vilket ger störningar såsom pauser i musiken, långsam reaktion på kommandon, etc. Störningarnas storlek varierar beroende av mängden strålning från enheten och styrkan på Wi-Fi-signalerna i det läget.</p>	<ul style="list-style-type: none"> • Om du spelar med enheten, stoppa uppspelningen, och gör följande: • Placera C eller S minst 3 meter från sådan utrustning. • Använd WEP/WPA-koden när du ansluter C och S till ett befintligt trådlöst datornätverk. För att ställa in WEP/WPA-koden, anslut C/ S till din dator med Philips Wireless Audio Device Manager (WADM) som finns i den medlevererade CD:n. I inställningarna för WADM-enheten, öppna undermenyn Wireless Network (Trådlösa nätverk) och för Device Wireless Authentication Type, välj WEP eller WPA. • Ändra driftskanal för C och S när du ansluter dem till ett befintligt trådlöst datornätverk. För att ändra kanaler anslut C/ S till din PC med Philips Wireless Audio Device Manager (WADM) som finns i den medlevererade CD:n. I inställningarna för WADM-enheten, skriv in SSID för ditt trådlösa nätverk, och välj Ad-hoc mode (Tillfälliga anslutningar). Se avsnitt 12 Anslut till din PC i handboken och hjälpfilen för WADM. • Om det är möjligt, ändra driftskanalerna för de andra Wi-Fi-enheterna i ditt hem. • Vrid enheterna i olika riktningar för att minimera störningar.
<p>Stationerna reagerar när du använder fjärrkontrollen till C.</p>	<ul style="list-style-type: none"> • C fjärrkontroll är kraftfull nog att påverka flera S om de är inom räckhåll och i en speciell vinkel. Kontrollera att S finns i olika rum eller placera dem i andra vinklar • Använd S fjärrkontroll eller reglagen på enheten.
<p>'x' blinkar på den synkrona displayen på C fjärrkontroll.</p>	<p>Signalfel. Kontrollera om du har riktat fjärrkontrollen mot IR-sensorn på den enhet du vill styra.</p>

Problem	Lösning
Inget syns på synkroniseringsskärmen på  2-vägs fjärrkontroll även när enheten är påslagen.	Du har startat enheten med knappen  på enheten och inte med knappen  på den 2-vägs fjärrkontrollen. Tryck på REFRESH på Centrets 2-vägs fjärrkontroll för att synkronisera skärmen.
Fjärrkontrollen fungerar inte ordentligt.	<ul style="list-style-type: none"> • Minska avståndet mellan fjärrkontrollen och apparaten. • Stoppa i batterierna med polerna åt rätt håll (+/- visas inne i batteriutrymet) • Byt ut batterierna. • Rikta fjärrkontrollen rakt på IR-sensorn.
Skärmen för  har fastnat i en meny eller svarar inte under en längre tid (2-5 minuter).	Försök att först trycka på  för att gå över till energisparläge. Om problemet kvarstår, dra ur och sätt åter i stickproppen till stömmen för att återställa  .
'No Disc'/ 'Cannot read CD' (Ingen skiva/ kan inte läsa CD) visas.	<ul style="list-style-type: none"> • Stoppa i en lämplig skiva. • Kontrollera om skivan har den tryckta texten mot dig. • Vänta tills evt. fukt har försvunnit från linsen. • Ersätt eller rengör skivan, se 1.5 Underhåll. • Använd en avslutad CD-RW eller CD-R.
Ljudet hörs inte eller har dålig kvalitet.	<ul style="list-style-type: none"> • Justera ljudnivån. • Koppla ur hörlurarna. • Stäng av MUTE (STÄNG AV).
Skivan hoppar över spår.	<ul style="list-style-type: none"> • Ersätt eller rengör skivan. • Stäng av SHUFFLE (SLUMPVIS).
Ljudet hoppar vid uppspelning av MP3/WMA.	<ul style="list-style-type: none"> • MP3/WMA-filen har kanske en komprimeringsnivå över 320kbps. Använd en lägre komprimeringsnivå för att rippa musik-CD. • Ersätt eller rengör skivan.

Problem	Lösning
Vissa filer på USB-enheten syns inte.	<ul style="list-style-type: none"> • Kontrollera om antalet mappar överstiger 99 eller om antalet titlar överstiger 999. • Enbart helt inspelade MP3/WMA-filer kan ses och spelas av WACS7500. Kontrollera om filen är helt inspelad. • DRM-skyddade WMA-filer kan inte spelas på WACS7500.
Radiomottagningen är dålig.	<ul style="list-style-type: none"> • Om signalen är för svag, justera antennen eller anslut en extern antenn för bättre mottagning. • Öka avståndet mellan C / S och din TV eller Videobandspelare.
Det är störningar på radiomottagningen när C eller S är nära min PC. (Sådan störning har de flesta inbyggda radiomottagare)	<ul style="list-style-type: none"> • Installera den medlevererade FM trådantennen för bättre mottagning. • Placera C eller S minst 1 meter från din PC.
Hur fäster jag S på väggen?	Använd de medlevererade väggfästena. Vi rekommenderar att utbildad personal på ett säkert sätt fäster väggfästena på väggarna innan du monterar Stationen. För närmare detaljer, se Bilagan: Så här monterar du en Station (S) på väggen.
Vissa WADM-funktioner fungerar inte.	Ditt anti-virusprogram kanske påverkar hur WADM fungerar. Stäng tillfälligt av ditt anti-virusprogram.
Jag redigerade ID3-tags i WADM, men skärmen visar inte de redigerade taggen. Vad skall jag göra?	<ul style="list-style-type: none"> • Gå till File (Fil) > Refresh content (Förnya Innehållet) för att förnya WADM. • Starta om WADM.
Säkerhetskopieringen fungerar inte längre.	Den tidigare säkerhetskopian raderades i Windows Utforskaren. Filen får aldrig raderas på detta sätt. Om du vill radera säkerhetskopian, använd WADM för att göra det. Om säkerhetskopian råkar vara raderad, skall du leta upp en fil som heter YOURMAC.inx med Windows Utforskarens sökverktyg och radera den. Sedan kan du göra en ny säkerhetskopia.

Problem	Lösning
<p>Jag har problem med att installera WADM, eller efter installeringen kan jag inte köra WADM.</p>	<ul style="list-style-type: none"> • Se till att ditt operativsystem antingen är Windows 2000 med service pack 4 eller bättre eller Windows XP. • Undersök om din dator har virus. • Se till att din PC har Microsoft Windows Media Player installerad.
<p>Trådlös uppgradering av  misslyckades.</p>	<p>Uppgradera  med nätverkskabel på följande sätt:</p> <ol style="list-style-type: none"> 1 Anslut  till din PC med den medlevererade nätverkskabeln och starta Stationen. 2 Ladda ner den firmware-fil som är specificerad för . 3 Starta WADM och klicka på Firmware upgrade. 4 Följ informationen på skärmen och fullfölj de övriga stegen.

Problem	Lösning
<p>Jag har utfört alla steg som beskrivs i guiden Anslut till PC för att ansluta min WACS7500 till mitt hemmanätverk, men C och S är fortfarande inte anslutna till varandra.</p>	<ul style="list-style-type: none"> • På C, gå till Menu > Information > Wireless (Trådlöst) > Status. Kontrollera att C har ändrats från tillfälligt till Infrastruktur-läge. Kontrollera även att SSID, WEP-kod eller WPA-kod matchar inställningen i ditt hemmanätverk. Gör samma sak på S. • Försök att ändra SSID på din router till en som är mera ovanlig, eftersom dina grannar kanske använder sig av en router med samma SSID. • WACS7500 stödjer trådlösa och trådburna anslutningar samtidigt. Det finns en risk att IP-adresserna för det trådlösa och det trådburna nätverket är samma och detta kan förvirra WACS7500. Vi föreslår att du ändrar DHCP-omfånget på din trådlösa router så att den trådlösa IP som WACS7500 får är på en annan subnet än den som den trådburna har. • Du har kanske glömt att ställa in det trådlösa nätverket på S. Om du inte har gjort det, följ guiden avsnitt 12 Anslut till PC för att ansluta S till nätverket. • Försök att ändra kanalen för hemnätverksinställningarna i routern. • Vi föreslår att du använder en WPA-kod i din router istället för en WEP-kod. När du använder WEP-kod istället, ställ in alla fyra koder likadant. • Se till att turbo-läget i din router är avstängt, om routern har en sådan funktion.
<p>Jag ser meddelandet 'Check the internet setup for CD Database online' (Kontrollera den inre inställningen för CD-databas på nätet) trots att jag är säker på att WACS7500 är ansluten till mitt hemmanätverk med Internetanslutning.</p>	<ul style="list-style-type: none"> • Gå till Menu > Nätverk > Internet för att se om dina DNS-serverinställningar är rätta. Se också till att du har gjort inställningarna för proxy-server om ditt trådlösa hemmanätverk behöver en proxy-server för Internetanslutning. • Det är möjligt att du redan har anslutit till Gracernote® på nätet, men att din CD inte finns i deras databas.

18 Bilagor

18.1 Så här monterar du en Station (**S**) på väggen

Viktigt!

- Instruktionerna för väggfästena är avsedda att användas av utbildade arbetare!
- Se till att få utbildad personal för att hjälpa dig med väggfästena, arbete som omfattar borring av hål i väggar, montering av väggfästen och montering av **S** i fästena.

Fäst **S** på väggen, och ställ **C** fristående.

18.1.1 Vad finns med de medlevererade väggfästena

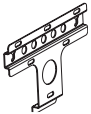

1 x väggfaste för **S**



2 x skruvar

18.1.2 Vad mer behöver du

- Lämpliga skruvar och väggpluggar för alla hål i det medföljande monteringsfästet
- Elektrisk borrh
- Skruvmejsel

18.1.3 Förberedelser

För att hitta en lämplig plats för upphängning, prova ut de nödvändiga bakre anslutningarna och Wi-Fi-anslutningen mellan **C** OCH **S** (se 3 **Inställning**).

Viktigt!

Undvik att utsätta dig själv och din egendom för skador:

- Kontrollera om det finns ledningar (gas, vatten, el, etc.) innan du börjar att borra.
- Se till att du har rätt skruvar som kan hålla Stationen .
- Välj rätt borrstorlek för typen av vägg där hålen borras.
- Iakttag all den försiktighet som krävs när du utför denna typ av arbeten.

18.1.4 Montering av Stationen

Du kan fästa Stationen på väggen med de medlevererade fästena.

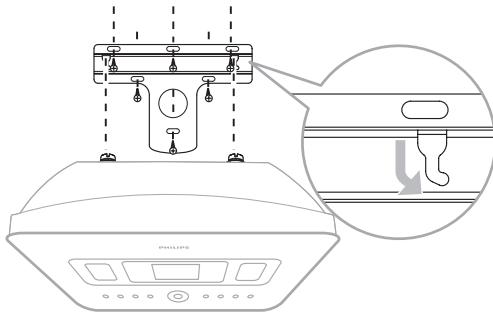

- 1 Håll fästet på den utvalda platsen på väggen. Använd en penna för att märka ut borrhålen.
- 2 Borra hålen efter märkningarna.
- 3 Sätt fast fästet i väggen med lämpliga skruvar (medföljer inte) och väggpluggar (medföljer inte) för alla hål i väggmonteringsfästet.
- 4 Fäst de medlevererade skruvarna i **S** med hjälp av en skruvmejsel som bilden visar.
- 5 Kroka fast / fäst **S** på plats enligt bild.



Slutanvändarlicens

AMVÄNDNING AV DENNA PRODUKT INNEBÄR ATT NEDANSTÅENDE VILLKOR GODKÄNTS

Gracenote® MusicID® Krav för användning

Denna apparat innehåller mjukvara från Gracenote, Inc., Emeryville, California, USA. ("Gracenote"). Mjukvaran från Gracenote (Gracenotemjukvaran) låter denna apparat identifiera en skiva på Internet och hämta musikrelaterad information, inklusive, namn, artist, spår och titelinformation (Gracenotedata) från servrar på nätet (Gracenoteservrar) och att utföra andra funktioner. Du får använda Gracenotedata bara som det är avsett för slutanvändare av denna apparat.

Du accepterar att du bara kommer att använda Gracenotedata, Gracenotemjukvara, och Gracenoteservrar för ditt personliga, ickekommersiella behov. Du accepterar att inte överlåta, kopiera, överföra eller sända Gracenotemjukvaran eller någon Gracenotedata till tredje part. **DU ACCEPTERAR ATT INTE ANVÄNDA ELLER UTNYTTJA GRACENOTEDATA, GRACENOTEMJUKVARA, ELLER GRACENOTESERVRAR PÅ ANNAT SÄTT ÄN DET SOM HÄR TILLÅTES**

Du accepterar att din icke-exklusiva licens för att använda Gracenotedata, Gracenotemjukvara och Gracenoteservrar upphör om du överträder dessa inskränkningar. Om din licens upphör, godtar du att upphöra med all användning av Gracenotedata, Gracenotemjukvara och Gracenoteservrar. Gracenote förbehåller sig alla rättigheter för Gracenotedata, Gracenotemjukvara och Gracenoteservrar, inklusive alla ägarättigheter. Under inga omständigheter kommer Gracenote att behöva betala dig för information som du levererar. Du godkänner att Gracenote, Inc. får utöva sina rättigheter mot dig i denna överenskommelse direkt i sitt eget namn.

Gracenotes MusicID Service använder för statistiska ändamål en unik markör för att spåra frågor. Avsikten med den slumpmässigt genererade identifieringen är att låta Gracenote MusicID service att räkna frågor utan att veta något om dig som person. För mera information, se webbsidan för Gracenotes Sekretesspolicy för Gracenote MusicID Service.

Gracenotemjukvara och varje detalj i Gracenotedata licensieras till dig "AS IS". Gracenote lämnar inga garantier, uttryckliga eller underförstådda, när det gäller precisionen i Gracenotedata i Gracenoteservrarna. Gracenote förbehåller sig rättigheten att radera data från Gracenoteservrarna eller att ändra datakategorier för vilken som helst anledning som Gracenote finner skälig. Inga garantier lämnas för att Gracenotemjukvara eller Gracenoteservrar är felfria eller att funktionen hos Gracenotemjukvara eller Gracenoteservrar förblir oavbruten. Gracenote är inte tvungen att ge dig ny, förbättrad eller ytterligare datatyper eller kategorier som Gracenote kan komma att leverera i framtiden och är fri att avbryta sin service på nätet vid vilken som helst tidpunkt.

GRACENOTE FRÅNSÄGER SIG ALLT ANSVAR, YTTRYCKT ELLER UNDERFÖRSTÅTT, INKLUSIVE, MEN INTE BEGRÄNSAT TILL, UNDERFÖRSTÅDDA GARANTIER FÖR SÄLJBARHET, LÄMPLIGHET FÖR VISS ANVÄNDNING OCH FÖR EVENTUELLT INTRÅNG. GRACENOTE GARANTERAR INTE RESULTATET SOM ERHÅLLES AV DIN ANVÄNDNING AV GRACENOTE-MJUKVARAN ELLER NÅGON GRACENOTESERVER. UNDER INGA OMSTÄNDIGHETER KOMMER GRACENOTE ATT HÅLLAS ANSVARIG FÖR DIREKTA ELLER INDIREKTA SKADOR FÖR FÖRLUST AV VINST ELLER INKOMST.



Specifications are subject to change without notice.
Trademarks are the property of Koninklijke Philips
Electronics N.V. or their respective owners
© 2008 Koninklijke Philips Electronics N.V.
All rights reserved.
www.philips.com



Printed in China
wk8144