

Portable CD Player

AX2400
AX2401

user manual
manuel d'utilisation
manual del usuario
Gebruikershandleiding



PHILIPS

Meet Philips at the Internet
<http://www.philips.com>

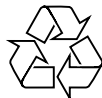

AX2400, AX2401

**CLASS 1
LASER PRODUCT**

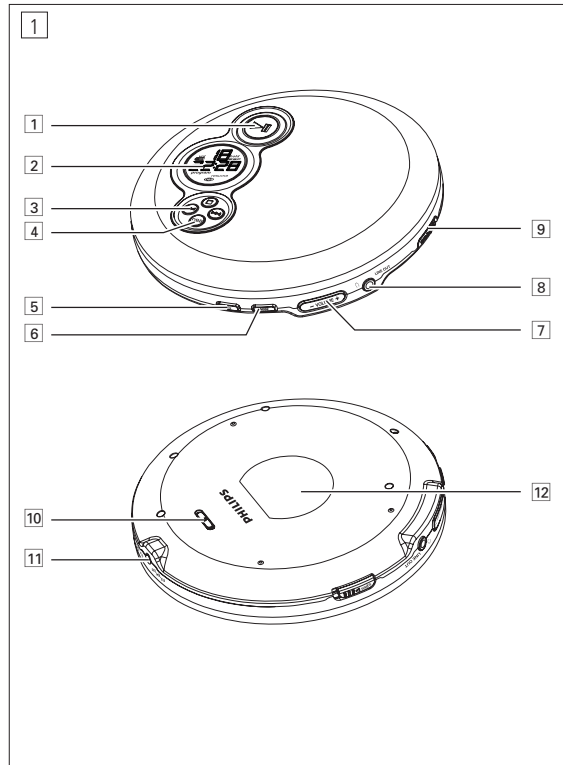

ENCENDIDO RAPIDO

SNELSTART

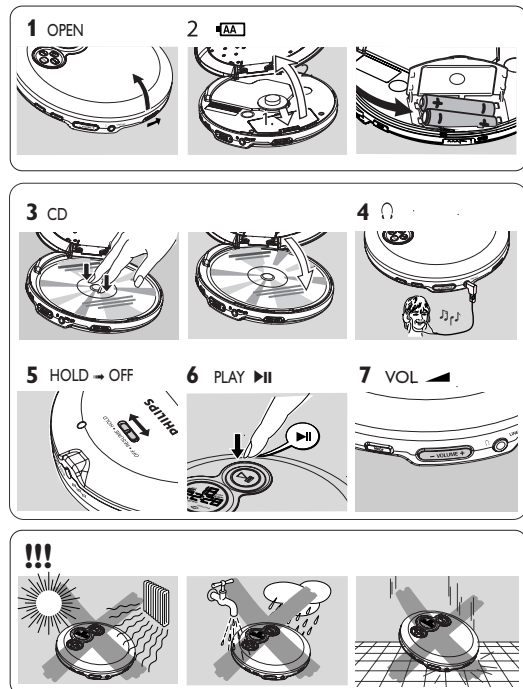

Nederlands

BEDIENINGSTOETSEN / VOEDING

VOEDING / ALGEMENE INFORMATIE

BEDIENINGSTOETSEN, (zie afbeelding 1)

- 1 ►II.....schakelt de speler in, start of onderbreekt CD-weergave
- 2display
- 3 ■.....stopt CD-weergave, wist een programma of schakelt de speler uit
 - ◀.....slaat CD-nummers over en zoekt terug
 - ▶.....slaat CD-nummers over en zoekt vooruit
- 4 DBB.....schakelt de laagtonenversterking aan en uit. Deze knop schakelt ook akoestische terugkoppeling (pieptoon) aan/uit als hij langer dan 2 seconden wordt ingedrukt
- 5 PROG.....programmeert nummers en controleert het programma
- 6 MODE/ESP.....selecteert de verschillende weergavemogelijkheden: SHUFFLE, SHUFFLE REPEAT ALL, REPEAT, REPEAT ALL en 5 L R R, de ESP in- of uitschakelen
- 7 VOLUME +/-.....stelt het volume in
- 8 ↻/LINE OUT.....3,5 mm hoofdtelefoonbus, voor aansluiting van de speler op een andere audio-ingang van een extra toestel
- 9 OPEN ▲.....opent het CD-deksel
- 10 HOLD.....vergrendelt alle knoppen
RESUME.....slaat de laatste positie van een afgespeeld CD-nummer op
OFF.....schakelt RESUME en HOLD uit
- 11 4.5V DC.....aansluitbus voor externe voeding
- 12typeplaatje

WAARSCHUWING

Gebruik van bedieningselementen of uitvoering van procedures buiten het hierin beschrevene kan leiden tot gevaarlijke stralingsbloomstelling of een ander onveilig systeembedrijf.

Batterijen (meegeleverd of als optie verkrijgbaar)

Met deze speler kunt u naar keuze de volgende batterijen gebruiken:

- normale batterijen type **LR6, UM3** of **AA** (bij voorkeur Philips) of
- alkaline batterijen type **LR6, UM3** of **AA** (bij voorkeur Philips).

Opmerking: – Oude en nieuwe of verschillende types van batterijen mogen niet met elkaar worden gecombineerd. Verwijder de batterijen als ze leeg zijn of als de speler lange tijd niet wordt gebruikt.

Plaatsen van de batterijen

- 1 Druk op OPEN ▲ om het CD-deksel te openen.
- 2 Open het batterijvakje en leg er 2 normale of alkaline batterijen in.

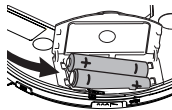

Batterijssymbool

De capaciteit van uw batterijen wordt in het display getoond.

- Batterij vol
- Batterij tweederde vol
- Batterij eenderde vol
- Batterij op of leeg. Als de batterijen op of leeg zijn, knippert het symbool , wordt **b R t t** weergegeven, en klinkt een herhaalde pieptoon.



Batterijen bevatten chemische stoffen en dienen dus op verantwoorde wijze afgevoerd te worden.

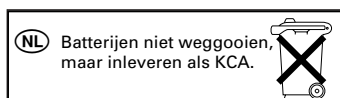

Net-adapter (meegeleverd of als optie verkrijgbaar)

Gebruik alleen de AY 3162 adapter (4,5 V/300 mA gelijkstroom, positieve pool op de middelste stift). Alle andere producten kunnen de speler beschadigen.

- 1 Zorg ervoor dat de plaatselijke netspanning met de spanning van de net-adapter overeenstemt.
- 2 Sluit de net-adapter op de 4.5V DC gelijkstroombus van de speler en op de muurcontactdoos aan.

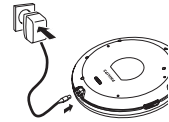

Opmerking: Koppel de adapter steeds los als u deze niet gebruikt.

Met het oog op het milieu

- Alle overbodig verpakkingsmateriaal werd weggelaten. We hebben ervoor gezorgd dat de verpakking gemakkelijk in twee afzonderlijke materialen te scheiden is: karton (doos) en polyethyleen (zakken, beschermende schuimfolie).
- Uw speler bestaat uit materialen die na demontage door een gespecialiseerd bedrijf gerecycled kunnen worden. Informeer waar u verpakkingsmateriaal, lege batterijen en oude apparatuur voor recycling kunt inleveren.

Dit apparaat voldoet aan de radio-ontstoringseisen van de Europese Unie.

CD-speler en omgang met de CD

- Raak de lens (A) van de CD-speler niet aan.
- Stel de speler, de batterijen of CD's niet bloot aan vocht, regen, en/of bovenmatige hitte (veroorzaakt door verwarmingstoestellen of direct zonlicht).
- U kunt de CD-speler met een zacht, een beetje vochtig gemaakt, pluisvrij doekje reinigen. Gebruik geen reinigingsproducten, deze kunnen corrosie veroorzaken.
- Om de CD te reinigen, veegt u met een zacht, pluisvrij doekje in een rechte lijn van het midden naar de rand. Een reinigingsproduct kan de disk beschadigen! Schrijf nooit op een CD en plak er geen stickers op.
- De lens kan beslaan als de speler plotseling van een koude naar een warme omgeving wordt gebracht. Dan is het afspeelen van CD's onmogelijk. Laat de CD-speler in een warme omgeving staan tot het vocht verdampst is.
- Ingeschakelde mobiele telefoons in de omgeving van de CD-speler kunnen storingen veroorzaken.
- Laat de speler niet vallen, dit kan schade veroorzaken.

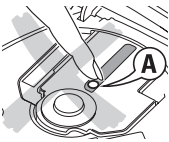

Hoofdtelefoon AY 3806

- Sluit de meegeleverde hoofdtelefoon op de ↻/LINE OUT bus aan.

Let op: Je kunt ↻/LINE OUT ook gebruiken om dit toestel aan te sluiten op je HIFI-systeem. Regel het geluidsvolume met de bedieningsknoppen van de aangesloten geluidsapparatuur en van de CD-speler.

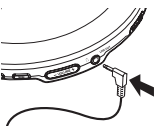

BELANGRIJK!

Luisterveiligheid: Gebruik uw hoofdtelefoon niet met hoge geluidssterkte. Oorspecialisten waarschuwen dat een voortdurend gebruik met hoge geluidssterkte tot een permanente gehoorschade kan leiden.

Verkeersveiligheid: Gebruik geen hoofdtelefoon bij het besturen van een voertuig. Het kan gevaarlijk zijn en is in talrijke landen wettelijk verboden. Zelfs wanneer uw hoofdtelefoon er een is van het „open air“-type, waarmee u geluid van buitenaf kunt horen, mag u de geluidssterkte niet zo hoog draaien dat u niet meer kunt horen wat er rondom u heen gebeurt.

ALGEMENE INFORMATIE / CD-WEERGAVE

Gebruik in de auto (aansluitingen meegeleverd of als optie verkrijgbaar)

Gebruik uitsluitend de AY 3545 (4822 219 10033) of AY 3548 (3140 118 71890) auto-spanningsomvormer (4,5 V gelijkstroom, pluspool op de middenpen) en de AY 3501 auto-adaptercassette. Andere producten kunnen schade aan het toestel toebrengen.

- 1 Plaats het toestel op een horizontale, trillingsvrije en stevige ondergrond. Zorg voor een veilige plaats, waar het toestel gevaarlijk noch hinderlijk is voor de bestuurder en de passagiers.
 - 2 Steek de spanningsomvormer in het contact van de sigarettenaansteker (alleen bij 12 V accu, negatieve aarding), sluit daarna het draaieind aan op de 4,5 V DC ingang van het toestel.
 - 3 Maak het contact van de sigarettenaansteker zo nodig schoon om goed elektrisch contact te krijgen.
 - 4 Zet het volume zacht en sluit de stekker van de adaptercassette aan op LINE OUT van het toestel.
 - 5 Steek de adaptercassette voorzichtig in het cassettevak van de autoradio.
 - 6 Zorg dat het snoer u niet hindert bij het rijden.
 - 7 Verlaag zo nodig het volume op het apparaat. Start het afspelen op het toestel en stel het geluid in met de regelknoppen van de autoradio.
- **Verwijder de spanningsomvormer altijd uit het contact van de sigarettenaansteker als het toestel niet wordt gebruikt.**

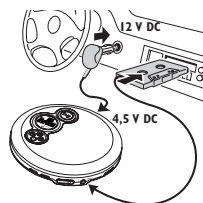

Opmerking: Als uw autoradio een LINE IN contact heeft, is het beter dit voor de autoradioaansluiting te gebruiken in plaats van de adaptercassette. Sluit de signaalkabel aan op dit LINE IN contact en op LINE OUT van het toestel.

Afspelen van een CD

Deze CD-speler kan alle soorten audio-CD's afspelen zoals CD-Recordables en CD-Rewritables. Probeer geen CD-ROM, CDi, VCD, DVD of computer-CD af te spelen.

- 1 Druk op de schuifschakelaar OPEN om de speler te openen.
- 2 Leg een audio-CD in, met de bedrukte kant naar boven, en druk de CD over de naaf.
- 3 Sluit de speler door het deksel dicht te drukken.
- 4 Druk op om de speler aan te zetten en de weergave te starten.
→ Het huidige titelnummer en de reeds afgespeelde tijd worden aangegeven.
- U kunt de weergave onderbreken door in te drukken.
→ Het tijdstip waarop de weergave werd onderbroken, knippert.
- Ga door met de weergave door nogmaals in te drukken.
- 5 Druk op om de weergave te stoppen.
→ Het totale aantal nummers en de totale afspeeltijd van de CD worden weergegeven.
- 6 Druk nogmaals op om de speler uit te zetten.

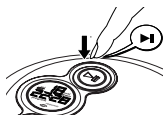
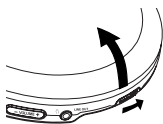

Opmerking: Als er geen activiteit is, wordt de speler na enige tijd automatisch uitgeschakeld om energie te sparen.

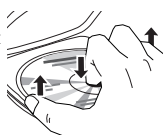

CD-WEERGAVE / VOORZIENINGEN

Weergave-informatie

- Als een CD-Rewritable (CD-R) of een CD-Recordable (CD-RW) niet behoorlijk is opgenomen, wordt de weergave beëindigd. In dit geval gebruikt u FINALIZE op uw CD-recorder om de opname te beëindigen.
- Als u een CD-Rewritable (CD-RW) wilt afspelen, duurt het 3–15 seconden voordat de geluidsweergave begint na het indrukken van .
- De weergave stopt als u het CD-deksel opent.
- Tijdens afspelen van de CD knippert in het display.

Volume en lage tonen

Volumeregeling

- Stel het volume in met behulp van VOLUME +/- op de CD-speler.



Lagetonenregeling

- Druk DBB in om de versterking van de bassen in of uit te schakelen.

→ wordt aangegeven, als de versterking van de bassen geactiveerd is.



Kiezen en zoeken van een nummer

Kiezen van een nummer tijdens weergave

- Druk of één of meerdere keren heel even in om naar het huidige, vorige of volgende nummer te springen.
→ De weergave wordt met het gekozen nummer voortgezet en het volgnummer daarvan wordt weergegeven.

Een track kiezen als de weergave is gestopt

- 1 Druk of één of meerdere keren heel even in.
→ Het gekozen titelnummer wordt weergegeven.

- 2 Druk op om de CD-weergave te starten.
→ De weergave start met het gekozen nummer.

Zoeken van een passage tijdens de weergave

- 1 Houd of ingedrukt om een bepaalde passage terug of vooruit op te zoeken.
→ Het zoeken wordt gestart en de weergave wordt met geringe geluidssterkte voortgezet. Na 2 seconden wordt het zoeken sneller.

- 2 Laat de toets los als u de gewenste passage bereikt heeft.
→ De normale weergave wordt vanaf hier voortgezet.

*Opm.: – Als de speler op SCAN staat (zie hoofdstuk MODE) kunt u niet zoeken.
– Bij shuffle, shuffle repeat all of repeat (zie hoofdstuk MODE) of tijdens het afspelen van een programma kunt u alleen binnen het betreffende nummer zoeken.*



VOORZIENINGEN

Programmeren van titelnummers

U kunt maximaal 30 nummers in een programma opslaan. U kunt hetzelfde nummer meer dan eens in het programma opslaan.

1 Als de weergave gestopt is, kiest u een nummer met ◀◀ of ▶▶.

2 Druk op PROG om het nummer op te slaan.
→ **program** gaat branden, het geprogrammeerde gaat branden, het geprogrammeerde titelnummer en P met het totale aantal opgeslagen nummers worden weergegeven.

3 Kies en bewaar alle gewenste nummers op deze manier.

4 Druk op ▶▶ om de weergave van de door u gekozen nummers te starten.
→ **program** wordt aangegeven en de weergave begint.

- U kunt het programma controleren door PROG meer dan 2 seconden lang ingedrukt te houden.
→ Het display toont alle opgeslagen nummers in de j uiste volgorde.

Opmerking: – Als u op PROG drukt en er geen nummer wordt gekozen, wordt SEL weergegeven.
– Als u probeert meer dan 30 nummers op te slaan, wordt FUL weergegeven.

Wissen van het programma

- Als de weergave gestopt is, drukt u op ■ om om het programma te wissen.
→ CLR wordt één keer weergegeven, **program** gaat uit en het programma wordt gewist

Opmerking: Het programma wordt ook gewist als de stroomtoevoer wordt onderbroken, het deksel van de CD-speler opengaat of de speler automatisch uitschakelt.

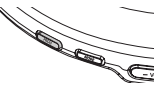

VOORZIENINGEN / VERHELPEN VAN STORINGEN

RESUME en HOLD

U kunt de weergave onderbreken en (zelfs na langere tijd) vervolgen vanaf de plaats waar de weergave stopte (RESUME) en u kunt alle knoppen van de speler vergrendelen om alle functies te blokkeren (HOLD). Gebruik hiervoor de schuifschakelaar RESUME-HOLD-OFF.

RESUME – vervolgen vanaf de plaats waar u stopte

1 Zet de schuifschakelaar op RESUME tijdens de weergave om RESUME te activeren.
→ **RESUME** wordt weergegeven.

2 Druk op ■ telkens u de weergave wilt stoppen.

3 Druk op ▶▶ telkens u de weergave wilt hervatten.
→ **RESUME** wordt weergegeven en de weergave gaat verder vanaf het punt waar u ze had stopgezet.

- Om RESUME te inactiveren, zet u de schuifschakelaar op OFF.
→ **RESUME** gaat uit.

HOLD – alle bedieningsknoppen vergrendelen

Vergrendel de knoppen van de speler door de schuifschakelaar op HOLD te zetten. Als er nu een toets ingedrukt wordt, gebeurt er niets. Dit is bijvoorbeeld handig als u de speler in een tas meeneemt. Met HOLD voorkomt u onverhoedse werking van andere functies.

1 Zet de schuifschakelaar op HOLD om HOLD te activeren.
→ Alle knoppen worden vergrendeld. Hold wordt weergegeven als er een knop wordt ingedrukt.

Als de speler is uitgeschakeld, wordt **HOLD** alleen weergegeven bij het indrukken van ▶▶.

2 Om HOLD te inactiveren, zet u de schuifschakelaar op OFF.

Opmerking: Als u HOLD uitschakelt door de schuifschakelaar op RESUME te zetten en opnieuw start, dan gaat de weergave daar verder waar u gestopt bent.

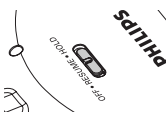

Kiezen van verschillende afspeelmogelijkheden-MODE

Het is mogelijk nummers in willekeurige volgorde af te spelen, een nummer of de CD te herhalen en de eerste seconden van een nummer af te spelen.

1 Druk tijdens de weergave zo vaak als nodig op MODE om één van de volgende functies te activeren. Het display toont de huidige functie.

→ **SHUFFLE**: Alle nummers van de CD worden in willekeurige volgorde gespeeld tot alle nummers één keer gespeeld zijn.

→ **SHUFFLE REPEAT ALL**: Alle nummers van de CD worden in willekeurige volgorde herhaald.

→ **REPEAT**: Het huidige nummer wordt steeds weer gespeeld.

→ **REPEAT ALL**: De volledige CD wordt steeds weer gespeeld.

→ **SCAN**: De eerste 10 seconden van alle resterende nummers worden na elkaar gespeeld.

2 De weergave begint in de gekozen modus na 2 seconden.

- Om naar de normale weergave terug te keren, drukt u verschillende keren op MODE tot de displayaanduiding uitgaat.

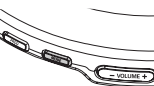

Verhelpen van storingen

WAARSCHUWING: Probeer in geen geval het toestel zelf te repareren, anders vervalt de garantie. Als er een storing optreedt, controleer dan eerst de in de onderstaande lijst aangegeven punten voordat u het toestel ter reparatie geeft. Als u het probleem niet met behulp van deze aanwijzingen kunt oplossen, neem dan contact op met uw leverancier of service-organisatie.

De cd-speler wordt niet gevoed, of het afspeelstart niet

- Controleer of uw batterijen niet leeg zijn, of ze op de juiste manier geplaatst zijn, of de contactpunten schoon zijn.
- Uw adapter is los. Sluit de adapter goed aan.
- Bij gebruik in de auto, controleer of de motor gestart is. Controleer ook de batterijen van de speler.

In het display staat '0' of '15'

- Controleer of de cd schoon is en op de juiste manier geplaatst is (met het etiket naar boven).
- Als de lens beslagen is, wacht dan enkele minuten tot de lens weer helder is.

In het display staat 'FF' of '15'

- Er is niet correct opgenomen op de cd-rw (cd-r). Gebruik FINALIZE op uw cd-recorder.

In het display staat HOLD en/of de toetsen reageren niet

- Als HOLD ingeschakeld is, schakel de functie dan uit.
- Electrostatische ontlading. Schakel de stroom uit of verwijder de batterijen gedurende enkele minuten.

Er worden nummers van de cd overgeslagen

- De cd is beschadigd of vuil. Vervang de cd of maak deze schoon.
- RESUME, SHUFFLE of PROGRAM is ingeschakeld. Schakel al deze functies uit.

Geen geluid of geluid van slechte kwaliteit

- Het apparaat kan in de pauzestand staan (PAUSE). Druk op ▶▶.
- Losse, foute of vuile aansluitingen. Controleer de aansluitingen en maak ze schoon.
- Het kan zijn dat het volume te zacht staat. Stel het volume in.
- Sterk magnetisch veld. Controleer de plaats en de aansluitingen van de speler. Houd het apparaat uit de buurt van gsm's die in gebruik zijn.
- Bij gebruik in de auto, controleer of de adaptercassette op de juiste manier geplaatst is, of de afspeelrichting van de cassettespeler in de auto klopt (druk op autoreverse om te wijzigen) en of de aansluitbus van de sigarenaansteker schoon is. Wacht tot het apparaat aangepast is aan de temperatuur.

ESP

Conventionele draagbare CD-spelers slaan bij schokken of trillingen tijdens de weergave vaak delen van de CD over. De ELECTRONIC SKIP PROTECTION (ESP), waarvan uw speler is voorzien, voorkomt dergelijke onderbrekingen als uw speler aan lichte trillingen wordt blootgesteld. Bij inspannende sporten kan ESP onderbrekingen in de weergave echter niet voorkomen. Ook vormt dit geen bescherming tegen schade als de speler valt!

Op dit apparaat is ESP standaard ingeschakeld. Je kunt ESP ook uitschakelen.

- Houd MODE/ESP langer dan 3 seconden ingedrukt.
→ **ESP** verdwijnt.
- Houd MODE/ESP nogmaals langer dan 3 seconden ingedrukt.
→ **ESP** verschijnt eenmaal in het display.

ESP aan → ESP uit → ESP aan