

# Vždy připravení pomôct'

Zaregistrujte svoj produkt a získajte podporu na  
[www.philips.com/support](http://www.philips.com/support)



HTB3520  
HTB3550  
HTB3580

## Príručka užívateľa

**PHILIPS**



# Obsah

<b>1 Dôležité</b>	2	<b>5 Zmena nastavení</b>	27
Bezpečnosť	2	Nastavenia jazyka	27
Starostlivosť o váš produkt	3	Nastavenia obrazu a videa	27
Starostlivosť o životné prostredie	3	Nastavenia zvuku	28
Zdravotné upozornenie pri sledovaní v 3D4		Nastavenia rodičovskej kontroly	28
		Nastavenia displeja	28
		Nastavenia úspory energie	28
		Nastavenie reproduktorov	29
		Obnovenie predvolených nastavení	29
<b>2 Vaše domáce kino</b>	4		
Hlavná jednotka	4	<b>6 Aktualizácia softvéru</b>	30
Diaľkové ovládanie	5	Kontrola verzie softvéru	30
Konektory	6	Aktualizácia softvéru pomocou zariadenia USB	30
		Aktualizácia softvéru cez internet	31
<b>3 Pripojenie a nastavenie</b>	7		
Pripojenie reproduktorov	7	<b>7 Technické parametre produktu</b>	31
Pripojenie k televízoru	9		
Pripojenie zvuku z televízora a iných zariadení	10	<b>8 Riešenie problémov</b>	35
Nastavenie reproduktorov	11		
Nastavenie funkcie EasyLink (ovládanie prostredníctvom protokolu HDMI-CEC)	11	<b>9 Upozornenie</b>	38
Pripojenie k domácej sieti a jej nastavenie	12	Autorské práva	38
		Softvér s otvoreným zdrojovým kódom	39
		Súlad so smernicami	39
<b>4 Používanie domáceho kina</b>	14		
Prístup do domovskej ponuky	14	<b>10 Kód jazyka</b>	40
Automatické prehrávanie	14		
Disky	15	<b>11 Register</b>	41
Prehrávanie zvukového obsahu cez rozhranie Bluetooth	17		
Pripojenie rozhrania Bluetooth cez NFC	17		
Dátové súbory	18		
Úložné zariadenia USB	19		
Možnosti zvuku, videa a obrázkov	19		
Rádio	20		
Externé zvukové zariadenie	21		
Prehľadávanie počítača prostredníctvom siete DLNA	22		
Používanie služby Smart TV	24		
Výber zvuku	25		

# 1 Dôležité

Pred použitím tohto výrobku si pozorne prečítajte všetky pokyny a uistite sa, že im rozumiete. Záruka sa nevzťahuje na prípady, ku ktorým dôjde v dôsledku nedodržania pokynov.

---

## Bezpečnosť

### Riziko požiaru alebo úrazu elektrickým prúdom.

- Produkt alebo príslušenstvo nikdy nevystavujte dažďu ani vode. Do blízkosti produktu nikdy neumiestňujte nádoby s tekutinami, ako sú napr. vázy. Ak sa na produkt alebo do jeho vnútra dostane kvapalina, okamžite ho odpojte od napájacej zásuvky. Pred ďalším používaním produktu kontaktujte službu starostlivosti o zákazníkov spoločnosti Philips kvôli jeho kontrole.
- Produkt a príslušenstvo nikdy neumiestňujte do blízkosti otvoreného ohňa ani iných zdrojov tepla vrátane priameho slnečného svetla.
- Do vetracích a iných otvorov na produkte nikdy nekladajte predmety.
- Ak ako odpájacie zariadenie slúži sieťová zástrčka alebo prepájacie zariadenie, musí zostať toto odpájacie zariadenie ľahko prístupné pre okamžité použitie.
- Batérie (súprava batérií alebo vstavané batérie) nesmú byť vystavené zdrojom nadmerne vysokej teploty, ako je napríklad slnečné žiarenie, oheň alebo podobné zdroje tepla.
- Pred búrkou odpojte produkt od elektrickej zásuvky.
- Pri odpájaní napájacieho kábla vždy ťahajte za zástrčku, nikdy nie za kábel.

### Riziko skratu alebo požiaru.

- Skôr ako produkt pripojíte k elektrickej zásuvke sa presvedčite, že napätie v sieti zodpovedá hodnotám uvedeným na zadnej alebo spodnej strane produktu. Produkt nikdy nepripájajte do elektrickej zásuvky, ak sa napätie líši.

### Riziko poranenia alebo poškodenia domáceho kina.

- V prípade produktu, ktorý môžete upevniť na stenu, použite iba dodanú konzolu na upevnenie na stenu. Konzolu upevnite na stenu, ktorá udrží kombinovanú hmotnosť televízora a konzoly. Koninklijke Philips N.V. nenesie žiadnu zodpovednosť za nesprávnu montáž na stenu, ktorá spôsobí nehodu, poranenie alebo poškodenie.
- V prípade reproduktorov so stojanmi použite iba dodané stojany. Stojany pevne upevnite k reproduktorom. Zostavené stojany umiestnite na rovný povrch, ktorý udrží kombinovanú hmotnosť reproduktora a stojana.
- Produkt alebo iné predmety nikdy neukladajte na napájacie káble alebo iné elektrické zariadenia.
- Ak sa produkt prepravuje pri teplote pod 5 °C, odbalte ho a pred zapojením do napájacej zásuvky počkajte, kým jeho teplota nedosiahne teplotu v miestnosti.
- Viditeľná a neviditeľná laserová radiácia pri otvorení. Nevystavujte sa žiareniu lúča.
- Nedotýkajte sa optickej šošovky vo vnútri priečinka na disk.
- Niektoré časti tohto výrobku môžu byť vyrobené zo skla. Pri zaobchádzaní buďte opatrní, aby ste predišli zraneniu alebo poškodeniu.

### Riziko prehriatia!

- Tento produkt nikdy neinštalujte do obmedzeného priestoru. Okolo produktu vždy nechajte aspoň 10 cm voľného miesta na vetranie. Uistite sa, že závesy ani iné predmety nezakrývajú vetracie otvory na výrobku.

### Riziko kontaminácie.

- Nemiešajte batérie (staré a nové alebo uhľíkové a alkalické a pod.).
- Pri nesprávnom vložení batérií hrozí výbuch. Pri výmene použite vždy rovnaký alebo ekvivalentný typ.
- Batérie vyberte, ak sú vybité alebo vtedy, ak diaľkové ovládanie nebudete dlhšiu dobu používať.
- Batérie obsahujú chemické látky, preto sa musia správne likvidovať.

### Riziko prehltnutia batérií.

- Produkt alebo diaľkové ovládanie môže obsahovať batériu v tvare mince/gombíka, pri ktorej hrozí riziko prehltnutia. Batériu vždy uchovávajte mimo dosahu detí. Prehltnutie batérie môže spôsobiť vážne zranenie alebo smrť. Do dvoch hodín od požitia sa môžu vyskytnúť vážne popáleniny.
- Ak máte podozrenie, že batéria bola prehltnutá alebo sa dostala dovnútra inej časti tela, okamžite vyhľadajte lekársku pomoc.
- Pri výmene batérií vždy uchovávajte všetky nové aj použité batérie mimo dosahu detí. Po výmene batérií sa uistite, že je priečinok na batérie bezpečne uzatvorený.
- Ak nie je možné bezpečne uzatvoriť priečinok na batérie, výrobok prestaňte používať. Uchovávajte ho mimo dosahu detí a kontaktujte výrobcu.



Toto je zariadenie triedy CLASS II s dvojitou izoláciou a bez dodaného ochranného uzemnenia.

---

## Starostlivosť o váš produkt

- Do priečinka na disk nekladajte okrem diskov žiadne iné predmety.
- Do priečinka na disk nekladajte pokrivené ani popraskané disky.
- Ak zariadenie nepoužívate dlhší čas, vyberte disky z priečinka na disk.
- Produkt čistite iba pomocou tkaniny z mikrovlákna.

---

## Starostlivosť o životné prostredie



Pri navrhovaní a výrobe produktu sa použili vysokokvalitné materiály a komponenty, ktoré možno recyklovať a znova využiť.



Keď sa na produkte nachádza symbol prečiarknutého koša s kolieskami, znamená to, že sa na tento produkt vzťahuje Európska smernica 2002/96/ES. Informujte sa o lokálnom systéme separovaného zberu pre elektrické a elektronické zariadenia.

Dodržiavajte miestne predpisy a nevyhadzujte použité zariadenia do bežného domáceho odpadu. Správnu likvidáciu použitého zariadenia pomôžete znížiť možné negatívne následky na životné prostredie a ľudské zdravie.



Produkt obsahuje batérie, ktoré na základe Smernice EÚ 2006/66/ES nemožno likvidovať spolu s bežným domovým odpadom. Informujte sa o miestnych predpisoch týkajúcich sa separovaného zberu batérií, pretože správnu likvidáciu pomôžete znížiť negatívne následky na životné prostredie a ľudské zdravie.

## Zdravotné upozornenie pri sledovaní v 3D

- Ak trpíte vy alebo vaši rodinní príslušníci epileptickými alebo fotosenzitívnymi záchvatmi, pred vystavením sa pôsobeniu zdrojov blikajúceho svetla, rýchleho sledu obrazov alebo pred sledovaním obrazu v 3D sa poraďte s lekárom.
- Aby nedošlo k ťažkostiam, ako napr. závratom, bolestiam hlavy alebo dezorientácii, neodporúčame sledovať obraz v 3D v dlhších časových intervaloch. Ak zaznamenáte akékoľvek ťažkosti, prestaňte sledovať obraz v 3D a nepúšťajte sa ihneď do žiadnych potenciálne nebezpečných aktivít (napríklad šoférovanie automobilu), až kým symptómy nezmiznú. Ak symptómy pretrvávajú, pred ďalším sledovaním obrazu v 3D sa najskôr poraďte s odborným lekárom.
- Rodičia by mali pri sledovaní obrazu v 3D dohliadať na svoje deti a uistiť sa, že u nich nedôjde k vyššie uvedeným ťažkostiam. Sledovanie obrazu v 3D sa neodporúča deťom mladším ako 6 rokov, keďže ich zrakový systém ešte nie je úplne vyvinutý.

## 2 Vaše domáce kino

Blahoželáme vám ku kúpe a vítame vás medzi používateľmi produktov spoločnosti Philips. Ak chcete naplno využiť podporu ponúkanú spoločnosťou Philips (napr. upozornenia na aktualizácie softvéru k produktu), zaregistrujte svoj produkt na adrese [www.philips.com/welcome](http://www.philips.com/welcome).

### Hlavná jednotka

Táto časť obsahuje prehľad hlavnej jednotky.

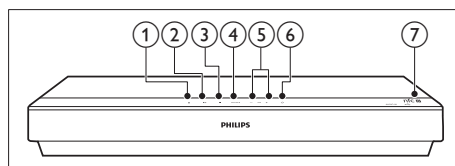

- ① ▲ (Otvoriť/zatvoriť)  
Otvorenie alebo zatvorenie priečinka na disk.
- ② ►|| (Prehrávať/pozastaviť)  
Spustenie, pozastavenie alebo obnovenie prehrávania.
- ③ ■ (Zastaviť)  
Zastavenie prehrávania.
- ④ SOURCE  
Výber zdroja zvuku, obrazu alebo rozhlasového vysielania alebo režimu Bluetooth pre domáce kino.
- ⑤ – ▽ + (Hlasitosť)  
Zníženie alebo zvýšenie hlasitosti.
- ⑥ ⏻ (Pohotovostný režim - zapnutý)  
Zapnutie domáceho kina alebo prepnutie do pohotovostného režimu.

- 7 NFC tag  
Ťuknite na ikonu prepojenia Bluetooth na zariadení s povolenou funkciou NFC.

## Diaľkové ovládanie

Táto časť obsahuje informácie o diaľkovom ovládaní.

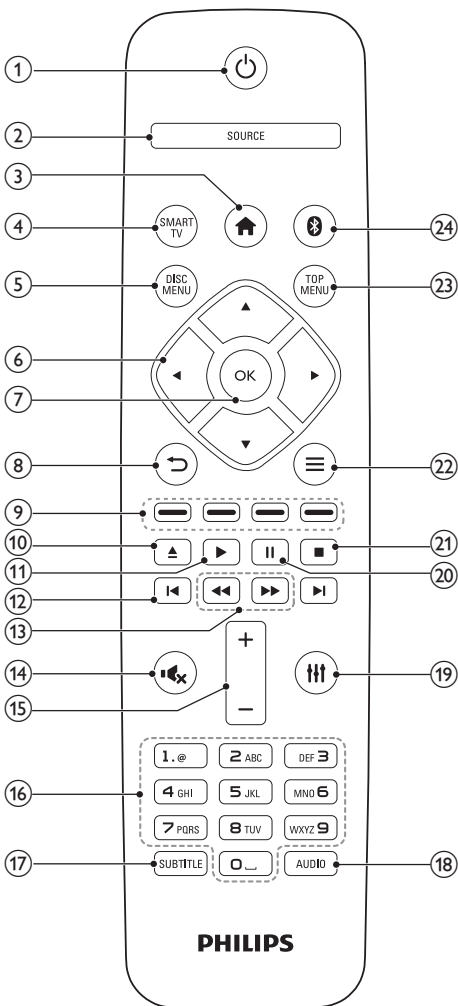

- 1 **⏻ (Pohotovostný režim - zapnutý)**
- Zapnutie domáceho kina alebo prepnutie do pohotovostného režimu.
  - Ak chcete všetky pripojené zariadenia kompatibilné s protokolom HDMI CEC prepnúť do pohotovostného režimu, keď je zapnutá funkcia EasyLink, stlačte a podržte toto tlačidlo stlačené po dobu najmenej troch sekúnd.
- 2 **SOURCE**
- Výber zdroja: rádio/HDMI ARC/AUX/OPTICAL/COAXIAL/AUDIO IN pre domáce kino.
- 3 **🏠 (Ponuka Doma)**
- Prístup do domovskej ponuky.
- 4 **SMART TV**
- Prístup k online službe Smart TV.
- 5 **DISC MENU**
- Vyberie disk ako zdroj.
  - Zobrazenie alebo zatvorenie ponuky disku alebo kontextovej ponuky počas prehrávania disku.
- 6 **Navigačné tlačidlá**
- Navigácia v ponukách.
  - Ak chcete spustiť automatické vyhľadávanie, v režime rádia stlačte tlačidlo vľavo alebo vpravo.
  - V režime rádia stlačením tlačidiel nahor a nadol naľadíte frekvenciu rádia.
- 7 **OK**
- Potvrdenie zadania alebo výberu.
- 8 **↶**
- Návrat na predchádzajúcu obrazovku ponuky.
  - V režime rádia stlačením a podržaním vymaže aktuálnu predvoľbu rozhlasovej stanice.
- 9 **Farebné tlačidlá**
- Výber úloh alebo možností pre disky Blu-ray.

- 10 ▲ (Otvoriť/zatvoriť)  
Otvorenie alebo zatvorenie priečinka na disk.
- 11 ► (Prehrávanie)  
Spustenie alebo obnovenie prehrávania.
- 12 ◀ / ▶ (Predchádzajúci/nasledujúci)  
  - Prechod na predchádzajú alebo nasledujúcu stopu, kapitolu alebo súbor.
  - V režime rádia slúži na výber predvoľby rozhlasovej stanice.
- 13 ◀◀ / ▶▶ (Vyhľadávanie smerom dozadu/Vyhľadávanie smerom dopredu)  
Vyhľadávanie vzad alebo vpred. Opakovaným stlačením tlačidla zmeníte rýchlosť vyhľadávania.
- 14 🔇 (Vypnutie zvuku)  
Stlmenie alebo opätovné obnovenie hlasitosti.
- 15 +/- (Hlasitosť)  
Zvýšenie alebo zníženie hlasitosti.
- 16 Alfanumerické tlačidlá  
Slúžia na zadávanie hodnôt alebo písmen (štýl zadávania SMS).
- 17 SUBTITLE  
Výber jazyka titulkov pre video.
- 18 AUDIO  
Výber jazyka zvuku alebo kanálu.
- 19 IIII  
Prístup k možnostiam zvuku alebo ich ukončenie.
- 20 III (Pozastavenie)  
Pozastavenie prehrávania.
- 21 ■  
Zastavenie prehrávania.
- 22 ≡  
  - Prístup k ďalším možnostiam prehrávania počas prehrávania disku alebo obsahu úložného zariadenia USB.
  - V režime rádia slúži na nastavenie rozhlasovej stanice.

- 23 TOP MENU  
Prístup k hlavnej ponuke disku.
- 24 ⓘ  
Prepnutie do režimu Bluetooth.

## Konektory

Táto časť obsahuje prehľad konektorov, ktorými je vybavené vaše domáce kino.

### Konektory na prednej strane

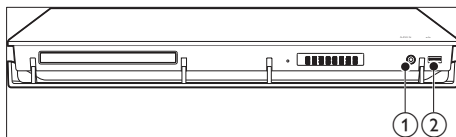

- 1 AUDIO IN  
Zvukový vstup z externého zvukového zariadenia (3,5 mm konektor).
- 2 USB  
  - Zvukový vstup, vstup pre video alebo obrazový vstup z úložného zariadenia USB.
  - Pripojenie veľkokapacitného úložného zariadenia USB na zapožičanie online videí alebo prístup k službe BD-Live.

### Zadné konektory

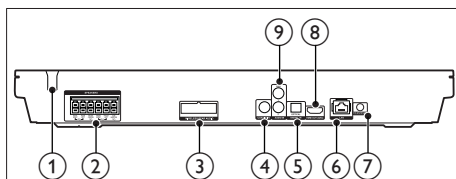

- 1 AC MAINS~  
Pevný kábel sieťového napájania.
- 2 SPEAKERS  
Pripojenie k dodaným reproduktorm a subwooferu.



# 3 Pripojenie a nastavenie

- ③ **WIRELESS REAR AUDIO**  
Pripojenie k bezdrôtovému modulu Philips (model: Philips RWSS5512, voliteľne dostupné vo vašej oblasti).
- ④ **KOAXIÁLNY VSTUP**  
Pripojenie ku koaxiálnemu zvukovému výstupu na televízore alebo digitálnom zariadení.
- ⑤ **DIGITAL IN-OPTICAL**  
Pripojenie k optickému zvukovému výstupu na televízore alebo digitálnom zariadení.
- ⑥ **LAN**  
Pripojenie k vstupu siete LAN na širokopásmovom modeme alebo smerovači.
- ⑦ **FM ANTENNA**  
Pripojenie k dodanej anténe FM.
- ⑧ **HDMI OUT (ARC)**  
Pripojenie ku vstupu HDMI na televízore.
- ⑨ **AUDIO IN-AUX**  
Pripojenie k analógovému zvukovému výstupu na televízore alebo analógovom zariadení.

Táto časť vám pomôže pripojiť domáce kino k televízoru a iným zariadeniam a potom ho správne nastaviť.

Informácie o základných pripojeniach vášho domáceho kina a príslušenstva nájdete v stručnej úvodnej príručke.



## Poznámka

- Identifikáciu a menovité hodnoty napájania nájdete na typovom štítku na zadnej a spodnej strane výrobku.
- Pred zapájaním alebo prepájaním akýchkoľvek káblov sa uistite, že sú všetky zariadenia odpojené od elektrickej zásuvky.

---

## Pripojenie reproduktorov

Aby bolo pripojenie jednoduchšie, káble reproduktorov sú farebne označené. Ak chcete k domácejmu kinu pripojiť reproduktor, kábel reproduktora pripojte ku konektoru s rovnakou farbou.

Umiestnenie reproduktorov zohráva kľúčovú úlohu pri nastavení efektu priestorového zvuku. Najlepší efekt dosiahnete, ak všetky reproduktory natočíte smerom k miestu, kde sedíte, a nastavíte ich približne do výšky svojich uší (v sede).

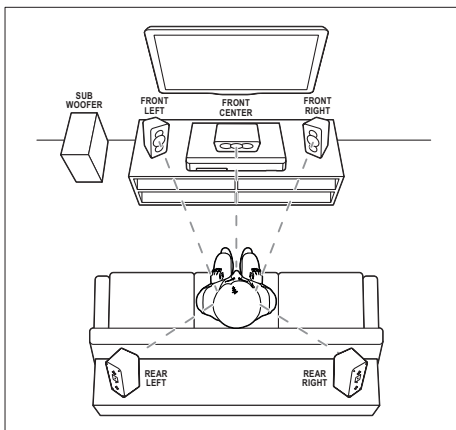

\* Skutočné tvary reproduktorov sa môžu líšiť od znázornenia na obrázku.

### ☰ Poznámka

- Na priestorový zvuk vplývajú rôzne faktory, ako napr: tvar a veľkosť miestnosti, typ stien a stropu, okná a odrážajúce povrchy a akustické vlastnosti reproduktorov. Na dosiahnutie optimálneho nastavenia, ktoré vám najviac vyhovuje, sa nebojte experimentovať s polohou reproduktorov.

Pri umiestňovaní reproduktorov sa riadte týmito všeobecnými pokynmi.

- 1 Miesto, kde sedíte:  
Toto je centrum oblasti posluchu.
- 2 Reproduktor **FRONT CENTER** (predný stredový):  
Umiestnite stredový reproduktor priamo pred miesto, kde sedíte, nad alebo pod televízor.
- 3 Reproduktor **FRONT LEFT** (ľavý predný) a **FRONT RIGHT** (pravý predný):  
Umiestnite ľavý a pravý reproduktor dopredu, v rovnakej vzdialenosti od stredového reproduktora. Dbajte na to, aby sa ľavý, pravý a stredný reproduktor nachádzali v rovnakej vzdialenosti od miesta, kde sedíte.

- 4 Reproduktor **REAR LEFT** (ľavý zadný) a **REAR RIGHT** (pravý zadný):  
Umiestnite zadné priestorové reproduktory naľavo a napravo od miesta, kde sedíte, buď v jednej rovine s týmto miestom alebo do polohy mierne za ním.

- 5 **SUBWOOFER** (subwoofer):  
Umiestnite subwoofer aspoň jeden meter naľavo alebo napravo od televízora. Nechajte približne 10 centimetrov voľného priestoru od steny.

## Inštalácia bezdrôtových zadných reproduktorov

Pripojte zadné reproduktory k vášmu domácejmu kinu bezdrôtovo pomocou bezdrôtového modulu, ktorý je dostupný ako príslušenstvo. Podrobné informácie nájdete v návode na používanie bezdrôtového modulu.

### Čo potrebujete

- Bezdrôtový modul Philips. (Model: Philips RWSS5512, voľiteľne dostupné vo vašej oblasti)

- 1 Pripojte bezdrôtový vysielač ku konektoru **WIRELESS REAR AUDIO** na domácom kine.

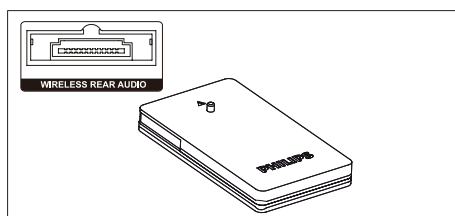

- 2 Pripojte zadné reproduktory k bezdrôtovému prijímaču.
- 3 Pripojte bezdrôtový prijímač k zdroju napájania.

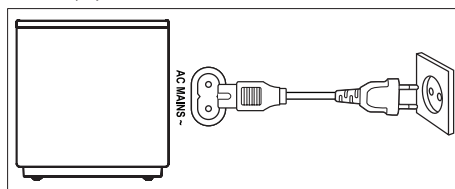

## Pripojenie k televízoru

Pripojte domáce kino k televízoru a môžete sledovať videá. Zvuk televízora môžete prehrávať cez reproduktory domáceho kina. Použite to najkvalitnejšie pripojenie, ktoré je k dispozícii na domácom kine a televízore.

### Možnosť 1: Pripojenie k televízoru pomocou konektora HDMI (ARC)

#### Najvyššia kvalita obrazu

Toto domáce kino podporuje rozhranie HDMI verzie s Audio Return Channel (ARC). Ak je váš televízor kompatibilný s rozhraním HDMI ARC, môžete prehrávať zvuk televízora cez reproduktory domáceho kina pomocou jediného kábla HDMI.

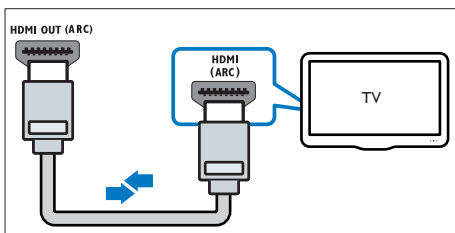

- 1 Pomocou vysokorýchlostného kábla HDMI pripojte konektor **HDMI OUT (ARC)** na domácom kine ku konektoru **HDMI ARC** na televízore.
  - Konektor **HDMI ARC** na televízore môže byť označený rôzne. Podrobné informácie nájdete v návode na používanie televízora.
- 2 Na televízore zapnite ovládanie prostredníctvom protokolu HDMI-CEC. Podrobné informácie nájdete v návode na používanie televízora.
  - Protokol HDMI-CEC je funkcia, ktorá umožňuje ovládať zariadenia kompatibilné s protokolom CEC a pripojené prostredníctvom kábla HDMI pomocou jediného diaľkového ovládania, napríklad súčasne ovládať

hlasitosť televízora a domáceho kina. (pozrite si 'Nastavenie funkcie EasyLink (ovládanie prostredníctvom protokolu HDMI-CEC)' na strane 11)

- 3 Ak sa zvuk televízora neprehráva cez reproduktory domáceho kina, nastavte zvuk manuálne. (pozrite si 'Nastavenie zvuku' na strane 12)

### Možnosť 2: Pripojenie k televízoru pomocou štandardného konektora HDMI

#### Najvyššia kvalita obrazu

Ak váš televízor nepodporuje rozhranie HDMI ARC, pripojte domáce kino k televízoru pomocou štandardného pripojenia HDMI.

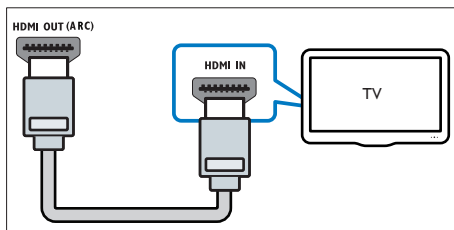

- 1 Pomocou vysokorýchlostného kábla HDMI pripojte konektor **HDMI OUT (ARC)** na domácom kine ku konektoru **HDMI IN** na televízore.
- 2 Pripojte zvukový kábel, pomocou ktorého sa bude zvuk televízora prehrávať cez reproduktory domáceho kina (pozrite si 'Pripojenie zvuku z televízora a iných zariadení' na strane 10).
- 3 Na televízore zapnite ovládanie prostredníctvom protokolu HDMI-CEC. Podrobné informácie nájdete v návode na používanie televízora.
  - Protokol HDMI-CEC je funkcia, ktorá umožňuje ovládať zariadenia kompatibilné s protokolom CEC a pripojené prostredníctvom kábla HDMI pomocou jediného diaľkového ovládania, napríklad súčasne ovládať

hlasitosť televízora a domáceho kina.  
(pozrite si 'Nastavenie funkcie EasyLink  
(ovládanie prostredníctvom protokolu  
HDMI-CEC)' na strane 11)

- 4 Ak sa zvuk televízora neprehráva cez  
reproduktory domáceho kina, nastavte  
zvuk manuálne. (pozrite si 'Nastavenie  
zvuku' na strane 12)

#### Poznámka

- Ak má váš televízor konektor DVI, môžete na  
pripojenie k televízoru použiť adaptér HDMI/DVI.  
Niektoré funkcie však nemusia byť dostupné.

## Pripojenie zvuku z televízora a iných zariadení

Prehrávajte zvuk z televízora či iných zariadení  
cez reproduktory domáceho kina.  
Použite to najkvalitnejšie pripojenie, ktoré je  
k dispozícii na televízore, domacom kine a  
ostatných zariadeniach.

#### Poznámka

- Keď sú vaše domáce kino a televízor prepojené cez  
konektor HDMI ARC, nie je potrebné pripojenie zvuku  
(pozrite si 'Možnosť 1: Pripojenie k televízoru pomocou  
konektora HDMI (ARC)' na strane 9).

## Možnosť 1: Pripojenie zvuku pomocou digitálneho optického kábla

Najvyššia kvalita zvuku

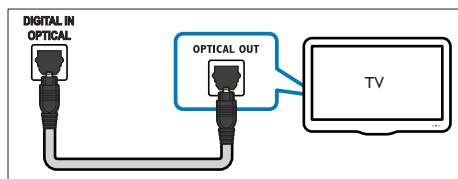

- 1 Pomocou optického kábla pripojte  
konektor **DIGITAL IN–OPTICAL**  
na domacom kine ku konektoru **OPTICAL  
OUT** na televízore alebo inom zariadení.
- Digitálny optický konektor môže byť  
označený ako **SPDIF** alebo **SPDIF  
OUT**.

## Možnosť 2: Pripojenie zvuku pomocou digitálneho koaxiálneho kábla

Dobrá kvalita zvuku

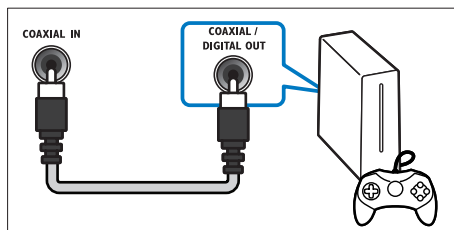

- 1 Pomocou koaxiálneho kábla prepojte  
konektor **KOAXIÁLNY VSTUP** na  
domacom kine s konektorom **COAXIAL/  
DIGITAL OUT** na televízore alebo inom  
zariadení.
- Digitálny koaxiálny konektor môže byť  
označený ako **DIGITAL AUDIO OUT**.

## Možnosť 3: Pripojenie zvuku pomocou analogových zvukových káblov

Základná kvalita zvuku

- 1 Pomocou analogového kábla pripojte  
konektory **AUDIO IN–AUX** na domacom  
kine ku konektorom **AUDIO OUT**  
na televízore alebo inom zariadení.

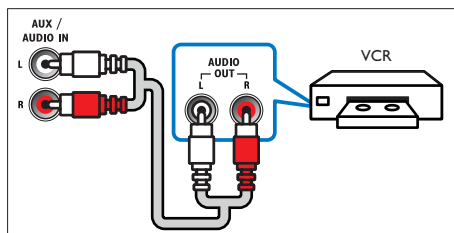

---

## Nastavenie reproduktorov

Manuálne nastavte reproduktory a vychutnajte si prispôsobený priestorový zvuk.

### Skôr ako začnete

Vykonajte potrebné pripojenia opísané v stručnej úvodnej príručke a potom prepnite televízor na správny zdroj pre domáce kino.

- 1 Stlačte tlačidlo  (Ponuka Doma).
- 2 Vyberte položku **[Nastavenie]** a stlačte tlačidlo **OK**.
- 3 Vyberte položku **[Audio]** > **[Nastavenie reproduktorov]**.
- 4 Zadajte vzdialenosť jednotlivých reproduktorov, a potom počúvajte testovacie tóny a zmeňte úroveň hlasitosti. Na dosiahnutie ideálneho nastavenia sa nebojte s polohou reproduktorov experimentovať.

---

## Nastavenie funkcie EasyLink (ovládanie prostredníctvom protokolu HDMI-CEC)

Systém domáceho kina podporuje funkciu Philips EasyLink, ktorá využíva protokol HDMI-CEC (Consumer Electronics Control). Zariadenia kompatibilné s funkciou EasyLink, ktoré sú pripojené prostredníctvom kábla HDMI možno ovládať pomocou jedného diaľkového ovládania.

### Poznámka

- Rôzni výrobcovia nazývajú funkciu ovládania prostredníctvom protokolu HDMI-CEC rozdielne. Informácie o vašom zariadení nájdete v používateľskej príručke daného zariadenia.
- Spoločnosť Philips nezaručuje 100 % prevádzkyschopnosť so všetkými zariadeniami HDMI-CEC.

### Skôr ako začnete

- Pripojte domáce kino k zariadeniu s podporou protokolu HDMI-CEC prostredníctvom pripojenia HDMI.
- Vykonajte potrebné pripojenia opísané v stručnej úvodnej príručke a potom prepnite televízor na správny zdroj pre domáce kino.

---

## Zapnutie funkcie EasyLink

- 1 Stlačte tlačidlo  (Ponuka Doma).
- 2 Vyberte položku **[Nastavenie]** a stlačte tlačidlo **OK**.
- 3 Vyberte položku **[EasyLink]** > **[EasyLink]** > **[Zapnúť]**.
- 4 Na televízore a iných pripojených zariadeniach zapnite ovládanie prostredníctvom protokolu HDMI-CEC. Bližšie informácie nájdete v návode na používanie televízora alebo iných zariadení.
  - V televízore nastavte zvukový výstup na možnosť „Amplifier“ (Zosilňovač) (namiesto reproduktorov televízora). Podrobné informácie nájdete v návode na používanie televízora.

---

## Ovládacie prvky funkcie EasyLink

Vďaka funkcii EasyLink môžete ovládať svoje domáce kino, televízor a iné pripojené zariadenia s podporou protokolu HDMI-CEC pomocou jedného diaľkového ovládania.

- **[Prehrávanie jedným dotykom]** (Jednodotkové prehrávanie): Keď je v priečniku na disk vložený disk s videom, stlačením tlačidla  (**Prehrávanie**) obnovíte činnosť televízora z pohotovostného režimu a spustíte prehrávanie disku.
- **[Pohotovostný režim jedným dotykom]** (Jednodotkový pohotovostný režim): Ak je zapnutý jednodotkový pohotovostný režim, domáce kino môžete prepnúť do pohotovostného režimu diaľkovým ovládaním televízora alebo iných zariadení podporujúcich funkcie HDMI-CEC.

- **[Ovládanie zvuku systému]** (Ovládanie zvuku systému): Ak je zapnuté ovládanie zvuku systému, zvuk pripojeného zariadenia sa bude po spustení prehrávania na danom zariadení automaticky prehrávať cez reproduktory domáceho kina.
- **[Mapovanie zvukových vstupov]** (Mapovanie zvukových vstupov): Ak ovládanie zvuku systému nefunguje, priradíte pripojené zariadenie k správnejmu vstupnému zvukovému konektoru domáceho kina. (pozrite si 'Nastavenie zvuku' na strane 12)

### Poznámka

- Ak chcete zmeniť nastavenia ovládania pomocou funkcie EasyLink, stlačte tlačidlo  (**Ponuka Doma**) a vyberte položku **[Nastavenie]** > **[EasyLink]**.

## Nastavenie zvuku

Ak sa zvuk z pripojeného zariadenia neprehráva cez reproduktory domáceho kina, postupujte takto:

- Skontrolujte, či ste na všetkých zariadeniach zapli funkciu EasyLink (pozrite si 'Nastavenie funkcie EasyLink (ovládanie prostredníctvom protokolu HDMI-CEC)' na strane 11) a
- v televízore nastavte zvukový výstup na možnosť „Amplifier“ (Zosilňovač) (namiesto reproduktorov televízora). Podrobné informácie nájdete v návode na používanie televízora a
- nastavte ovládanie zvuku pomocou funkcie EasyLink.

- 1 Stlačte tlačidlo  (**Ponuka Doma**).
- 2 Vyberte položku **[Nastavenie]** a stlačte tlačidlo **OK**.
- 3 Vyberte možnosť **[EasyLink]** > **[Ovládanie zvuku systému]** > **[Zapnúť]**.
  - Ak chcete prehrávať hudbu prostredníctvom TV reproduktorov, vyberte možnosť **[Vypnúť]** a preskočte ďalšie kroky.

4 Vyberte položku **[EasyLink]** > **[Mapovanie zvukových vstupov]**.

5 Podľa pokynov na obrazovke priradíte pripojené zariadenie ku vstupným zvukovým konektorom domáceho kina.

- Ak pripájate domáce kino k televízoru prostredníctvom pripojenia **HDMI ARC**, uistite sa, že zvuk televízora sa priradí k vstupu ARC na domacom kine.

## Pripojenie k domácej sieti a jej nastavenie

Pripojte domáce kino k sieťovému smerovaču na vytvorenie siete a môžete využívať:

- Prenášaný multimediálny obsah (pozrite si 'Prehľadávanie počítača prostredníctvom siete DLNA' na strane 22)
- Smart TV (pozrite si 'Používanie služby Smart TV' na strane 24)
- Aplikácie BD Live (pozrite si 'Funkcie BD-Live na diskoch Blu-ray' na strane 16)
- Aktualizácia softvéru (pozrite si 'Aktualizácia softvéru cez internet' na strane 31)



### Výstraha

- Oboznámte sa s princípmi fungovania sieťového smerovača, softvéru mediálneho servera a sietí. Ak je to nevyhnutné, prečítajte si dokumentáciu priloženú k sieťovým komponentom. Spoločnosť Philips nezodpovedá za stratu, poškodenie ani znehodnotenie údajov.

### Skôr ako začnete

- Ak chcete aktualizovať službu Smart TV a softvér, uistite sa, že sieťový smerovač má vysokorychlostný prístup na internet a tento prístup neobmedzujú brány firewall ani iné zabezpečovacie systémy.
- Vykonajte potrebné pripojenia opísané v stručnej úvodnej príručke a potom prepnite televízor na správny zdroj pre domáce kino.

---

## Vytvorenie káblovej siete

### Čo potrebujete

- Sieťový kábel (priamy kábel RJ45).
- Sieťový smerovač (so zapnutým protokolom DHCP).

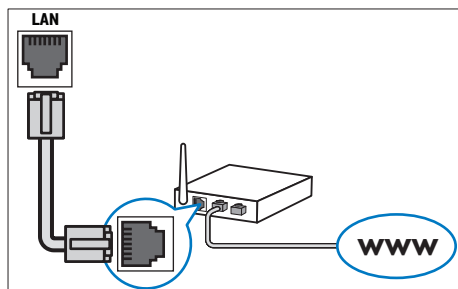

- 1 Pomocou sieťového kábla pripojte konektor **LAN** na domácom kine k sieťovému smerovaču.
- 2 Stlačte tlačidlo **🏠 (Ponuka Doma)**.
- 3 Vyberte položku **[Nastavenie]** a stlačte tlačidlo **OK**.
- 4 Vyberte možnosť **[Sieť] > [Inštalácia siete] > [Káblová (Ethernet)]**.
- 5 Dokončíte inštaláciu podľa pokynov na obrazovke.
  - Ak pripojenie zlyhá, vyberte položku **[Skúsiť znova]** a potom stlačte tlačidlo **OK**.
- 6 Vyberte položku **[Dokončiť]** a potom ponuku opustíte stlačením tlačidla **OK**.
  - Ak chcete zobrazit' nastavenia siete, vyberte položku **[Nastavenie] > [Sieť] > [Zobrazit' nastavenia siete]**.

---

## Úprava sieťového názvu

Určte názov domáceho kina, aby sa vo vašej domácej sieti dalo jednoducho identifikovať.

- 1 Stlačte tlačidlo **🏠 (Ponuka Doma)**.
- 2 Vyberte položku **[Nastavenie]** a stlačte tlačidlo **OK**.

- 3 Vyberte položku **[Sieť] > [Pomenujte svoj produkt:]**.
- 4 Na zadanie mena stlačte **Alfanumerické tlačidlá**.
- 5 Vyberte položku **[Hotovo]** a potom ponuku opustíte stlačením tlačidla **OK**.

## 4 Používanie domáceho kina

Táto časť vám pomôže používať systém domáceho kina na prehrávanie médií zo širokej škály zdrojov.

### Skôr ako začnete

- Vykonajte potrebné pripojenia uvedené v stručnej úvodnej príručke a návode na použitie.
- Dokončíte úvodné nastavenie. Úvodné nastavenie sa zobrazí pri prvom zapnutí domáceho kina, alebo ak ste toto nastavenie nedokončili.
- Prepnete televízor na správny zdroj pre domáce kino (napríklad HDMI, AV IN).

## Prístup do domovskej ponuky

Domovská ponuka poskytuje jednoduchý prístup k pripojeným zariadeniam, nastaveniu a ďalším užitočným funkciám domáceho kina.

- 1 Stlačte tlačidlo **🏠 (Ponuka Doma)**.  
↳ Zobrazí sa základná ponuka.
- 2 Stlačte tlačidlo **Navigačné tlačidlá** a **OK** a vyberte nasledovné možnosti:
  - **[Prehrať disk]**: Spustenie prehrávania disku.
  - **[Prehľadávať USB]**: Otvorenie prehľadávača obsahu zariadenia USB.
  - **[Smart TV]**: Otvorenie služby Smart TV.
  - **[Prehľadávať PC]**: Otvorenie prehľadávača obsahu počítača.
  - **[Nastavenie]**: Prístup k ponukám na zmenu nastavenia videa, zvuku a iných nastavení.
- 3 Stlačením tlačidla **🏠 (Ponuka Doma)** opustíte ponuku.

## Automatické prehrávanie

Domáce kino dokáže automaticky prehrať disk alebo videosúbor.

### Automatické prehrávanie disku

Keď je domáce kino zapnuté, disk sa začne automaticky prehrávať.

- 1 Stlačte tlačidlo **🏠 (Ponuka Doma)**.
- 2 Vyberte položku **[Nastavenie]** a stlačte tlačidlo **OK**.
- 3 Vyberte položky **[Predvoľba] > [Autom. prehrávanie disku] > [Zapnúť]**.
  - Táto funkcia je zapnutá.
  - Ak chcete funkciu vypnúť, vyberte položku **[Vypnúť]**. Disk sa nebude automaticky prehrávať.

### Postupné automatické prehrávanie videa

Ak je k dispozícii dva alebo viac videosúborov v rovnakom priečinku v úložnom zariadení USB alebo PC (cez pripojenie DLNA), po skončení videa sa začne automaticky prehrávať nasledujúci videosúbor.

- 1 Stlačte tlačidlo **🏠 (Ponuka Doma)**.
- 2 Vyberte položku **[Nastavenie]** a stlačte tlačidlo **OK**.
- 3 Vyberte položky **[Predvoľba] > [Automat. prehrávanie po videu] > [Zapnúť]**.
  - Táto funkcia je zapnutá.
  - Ak chcete funkciu vypnúť, vyberte položku **[Vypnúť]**. Nasledujúci videosúbor sa nezačne automaticky prehrávať po skončení prehrávania videa v rovnakom priečinku.



## Disky

Domáce kino dokáže prehrať disky DVD,VCD, CD a Blu-ray. Zároveň dokáže prehrať disky, ktoré ste si vytvorili doma, napr. disky typu CD-R obsahujúce fotografie, videá alebo hudbu.

- 1 Do domáceho kina vložte disk.
- 2 Ak sa prehrávanie disku nespustí automaticky, stlačením tlačidla **DISC MENU** vyberte ako zdroj disk alebo vyberte položku **[Prehrať disk]** z domovskej ponuky.
- 3 Na ovládanie prehrávania použite diaľkové ovládanie.
  - Počas prehrávania disku Blu-ray môžete počuť tichý zvuk. Je to bežný jav. Neznamená to, že vaše domáce kino je chybné.

## Tlačidlá prehrávania

Tlačidlo	Postup
Navigačné tlačidlá	Navigácia v ponukách. Nahor/nadol: Otočenie obrazu v smere alebo proti smeru hodinových ručičiek. Vľavo/vpravo: Prejsť na predchádzajúci alebo nasledujúci obrázok.
OK	Potvrdenie zadania alebo výberu.
▶ (Prehrávanie)	Spustenie alebo obnovenie prehrávania.
	Pozastavenie prehrávania.
■	Zastavenie prehrávania.
◀ / ▶	Prechod na predchádzajú alebo nasledujúcu stopu, kapitolu alebo súbor.
◀◀ / ▶▶	Rýchle vyhľadávanie dozadu alebo dopredu. Pomalé vyhľadávanie dopredu.
AUDIO	Výber jazyka zvuku alebo kanálu.
SUBTITLE	Výber jazyka titulkov pre video.

Tlačidlo	Postup
DISC MENU	Prístup do ponuky disku alebo jej ukončenie.
☰	Prístup k pokročilým možnostiam pri prehrávaní zvuku, videa alebo mediálnych súborov. (pozrite si 'Možnosti zvuku, videa a obrázkov' na strane 19)

## Synchronizácia videa a zvuku

Ak zvuk a video nie sú synchronizované, môžete nastaviť oneskorenie zvuku tak, aby sa zhodoval s videom.

- 1 Stlačte tlačidlo **III**.
- 2 Stlačením tlačidla **Navigačné tlačidlá** (vľavo/vpravo) vyberte položku **[Audio sync]**, a potom stlačte tlačidlo **OK**.
- 3 Stlačením tlačidla **Navigačné tlačidlá** (nahor/nadol) zosynchronizujte zvuk s videom.
- 4 Výber potvrdíte stlačením tlačidla **OK**.

## Prehrávanie diskov Blu-ray 3D

Domáce kino dokáže prehrať video z diskov Blu-ray 3D. Pred prehrávaním disku s obsahom v 3D si prečítajte zdravotné upozornenie pri sledovaní obrazu v 3D.

### Čo potrebujete

- 3D televízor
- 3D okuliare kompatibilné s vaším 3D televízorom
- Disk Blu-ray s videom v 3D
- Vysokorychlostný kábel HDMI

- 1 Pomocou vysokorychlostného kábla HDMI pripojte domáce kino k televízoru s podporou režimu 3D.

- 2 Uistite sa, že je zapnuté nastavenie 3D videa. Stlačte tlačidlo  (**Ponuka Doma**) a vyberte položku **[Nastavenie]** > **[Obraz]** > **[Sledovanie videa v 3D]** > **[Automatický]**.
  - Ak chcete prehrávať disky 3D v režime 2D, vyberte položku **[Vypnúť]**.
- 3 Spustíte prehrávanie disku Blu-ray 3D a nasadíte si 3D okuliare.
  - Počas vyhľadávania v rámci videa a v niektorých režimoch prehrávania sa video zobrazuje v režime 2D. Zobrazenie videa sa znova prepne do režimu 3D, keď obnovíte prehrávanie.

#### Poznámka

- Aby ste predišli blikaniu, zmeňte jas obrazovky.

## Funkcia Bonus View (Bonusové zobrazenie) na diskoch Blu-ray

Na diskoch Blu-ray, ktoré podporujú funkciu Bonus View (Bonusové zobrazenie), si môžete vychutnať extra obsah, napr. komentáre v malom okne na obrazovke. Funkcia Bonus View (Bonusové zobrazenie) je tiež známa pod názvom Picture-In-Picture (Obraz v obraze).

- 1 Zapnite funkciu Bonus View (Bonusové zobrazenie) v ponuke disku Blu-ray.
- 2 Počas prehrávania filmu stlačte tlačidlo .  
↳ Zobrazí sa ponuka možností.
- 3 Vyberte položku **[Výber PIP]** > **[PIP]**.
  - V závislosti od videa sa zobrazí menu PIP [1] alebo [2].
  - Ak chcete vypnúť funkciu Bonus View (Bonusové zobrazenie), vyberte možnosť **[Vypnúť]**.
- 4 Vyberte možnosť **[2. jazyk zvuku]** alebo **[2. jazyk titulkov]**.
- 5 Vyberte jazyk a stlačte tlačidlo **OK**.



## Funkcie BD-Live na diskoch Blu-ray

Získajte prístup k ďalším funkciám na diskoch Blu-ray s obsahom BD-Live, ako napr. internetovej diskusii s režisérom, najnovším ukážkam filmov, hrám, tapetám alebo melódiám zvonenia.

Služby a obsah BD-Live sa pri jednotlivých diskoch líši.

### Čo potrebujete

- Disk Blu-ray s obsahom BD-Live
- Úložné zariadenie USB s pamäťou aspoň 1 GB

- 1 Pripojte domáce kino k domácej sieti a na internet (pozrite si 'Pripojenie k domácej sieti a jej nastavenie' na strane 12).
- 2 Pripojte úložné zariadenie USB ku konektoru  (USB) na čelnej strane domáceho kina a prevezmite obsah služby BD-Live.
- 3 Stlačte tlačidlo  (**Ponuka Doma**) a vyberte položku **[Nastavenie]** > **[Rozšírené]** > **[Zabezpečenie BD-Live]** > **[Vypnúť]**.
  - Funkciu BD-Live vypnete výberom možnosti **[Zapnúť]**.
- 4 V ponuke disku vyberte ikonu BD-Live a stlačte tlačidlo **OK**.  
↳ Spustí sa načítavanie služby BD-Live. Čas načítania závisí od daného disku a dostupného internetového pripojenia.
- 5 Pomocou tlačidla **Navigačné tlačidlá** sa pohybuje v rámci služby BD-Live a potom vyberte niektorú možnosť stlačením tlačidla **OK**.

#### Poznámka

- Ak chcete vymazať pamäť úložného zariadenia, stlačte tlačidlo  (**Ponuka Doma**) a vyberte položku **[Nastavenie]** > **[Rozšírené]** > **[Vymazať pamäť]**.

---

## Prehrávanie zvukového obsahu cez rozhranie Bluetooth

Cez rozhranie Bluetooth pripojte domáce kino k zariadeniu Bluetooth (napr. iPad, iPhone, iPod touch, telefón so systémom Android, prípadne notebook), aby ste získali možnosť počúvať zvukové súbory uložené v príslušnom zariadení cez reproduktory domáceho kina.

### Čo potrebujete

- Zariadenie Bluetooth s podporou Bluetooth profilu A2DP a verziou Bluetooth 2.1 + EDR.
- Prevádzkový dosah medzi domácim kinom a zariadením Bluetooth je približne 10 metrov (30 stôp).

**1** Stlačením tlačidla  vyberte režim Bluetooth.

↳ Na paneli displeja sa zobrazí položka **BT**.

**2** V zariadení Bluetooth zapnite rozhranie Bluetooth, vyhľadajte a vyberte názov domáceho kina, aby ste vytvorili pripojenie (postup zapnutia rozhrania Bluetooth nájdete v príručke k príslušnému zariadeniu Bluetooth).

- Ak sa zobrazí výzva na zadanie hesla, zadajte „0000“.

**3** Počkajte, kým reproduktory domáceho kina nepípnu.

↳ Keď sa úspešne nadviaže pripojenie cez Bluetooth, na paneli displeja sa na dve sekundy zobrazí hlásenie **BT READY** a potom sa na displeji obnoví zobrazenie **BT**.

↳ Ak pripojenie zlyhá, z domáceho kina nezaznie pípnutie a na paneli displeja sa bude stále zobrazovať **BT**.

**4** V zariadení Bluetooth vyberte a prehrajte zvukové súbory.

- Ak vám počas prehrávania niekto zavolá, prehrávanie hudby sa pozastaví.

- Ak sa bezdrôtové prehrávanie hudby preruší, umiestnite zariadenie Bluetooth bližšie k domácomu kinu.

**5** Ak chcete ukončiť pripojenie Bluetooth, vyberte iný zdroj.

- Keď prepnete späť na režim Bluetooth, pripojenie Bluetooth zostane aktívne.



### Poznámka

- Prenos hudby môžu narušiť prekážky medzi zariadením a domácim kinom, ako sú steny, kovové puzdrá pokrývajúce zariadenie, prípadne iné zariadenia v blízkosti fungujúce na rovnakej frekvencii.
- Ak chcete prepojiť svoje domáce kino s iným zariadením Bluetooth, stlačením a podržaním tlačidla  na diaľkovom ovládaní zakážte aktuálne pripojené zariadenie Bluetooth.
- Spoločnosť Philips nedokáže zaručiť 100 % kompatibilitu so všetkými zariadeniami Bluetooth.

---

## Pripojenie rozhrania Bluetooth cez NFC

NFC (Near Field Communication) je technológia, ktorá umožňuje bezdrôtovú komunikáciu na krátku vzdialenosť medzi zariadeniami s aktivovanou funkciou NFC, ako sú napríklad mobilné telefóny.

### Čo potrebujete

- Zariadenie s rozhraním Bluetooth s funkciou NFC.
- Na spárovanie priložte zariadenie NFC na značku **NFC** na domácom kine.

**1** Zapnite funkciu NFC na zariadení Bluetooth (podrobnosti nájdete v používateľskej príručke k zariadeniu).

**2** Pridržte zariadenie NFC pri značke **NFC** na domácom kine, až kým reproduktory domáceho kina nepípnu.

↳ Keď sa úspešne nadviaže pripojenie cez Bluetooth, na paneli displeja sa na dve sekundy zobrazí hlásenie **BT READY** a potom sa na displeji obnoví zobrazenie **BT**.

↳ Ak pripojenie zlyhá, z domáceho kina nezaznie pípnutie a na paneli displeja sa bude stále zobrazovať **BT**.

- 3** V zariadení s funkciou NFC vyberte a prehrajte zvukové súbory.
- Ak chcete prerušiť pripojenie, znova priložte zariadenie NFC na značku **NFC** na domácom kine.

## Dátové súbory

Domáce kino dokáže prehrávať obrázky, zvukové súbory a súbory videa uložené na disku alebo na úložnom zariadení USB. Pred prehrávaním súboru skontrolujte, či daný formát súboru domáce kino podporuje (pozrite si 'Formáty súborov' na strane 32).

- 1** Spustíte prehrávanie súborov z disku alebo úložného zariadenia USB.
- 2** Prehrávanie zastavíte stlačením tlačidla ■
- Ak chcete obnoviť prehrávanie videa od miesta, kde ste ho zastavili, stlačte tlačidlo ► (**Prehrávanie**).
  - Ak chcete prehrávať video od začiatku, stlačte tlačidlo **OK**.



### Poznámka

- Ak chcete prehrávať súbory s ochranou DivX DRM, pripojte domáce kino k televízoru pomocou kábla HDMI.

## Titulky

Ak video ponúka titulky vo viacerých jazykoch, môžete si vybrať jazyk titulkov.



### Poznámka

- Uistite sa, že názov súboru titulkov sa presne zhoduje s názvom filmového súboru. Napríklad, ak sa súbor videa volá „film.avi“, pomenujte súbor titulkov ako „film.srt“ alebo „film.sub“.
- Domáce kino podporuje nasledovné formáty súborov: .srt, .sub, .txt, .ssa, .ass, .smi a .sami. Ak sa titulky nezobrazujú správne, zmeňte súbor znakov.

- 1** Počas prehrávania videa vyberte jazyk stlačením tlačidla **SUBTITLE**.
- 2** Ak sa pri prehrávaní videí DivX titulky nezobrazujú správne, zmeňte súbor znakov pomocou nasledujúcich krokov.
- 3** Stlačte tlačidlo ≡
- ↳ Zobrazí sa ponuka možností.
- 4** Vyberte položku [**Znaková množina**] a potom vyberte súbor znakov, ktorý podporuje titulky.

## Európa, India, LATAM a Rusko

Súbor znakov	Jazyk
[Štandardný]	angličtina, albánčina, dánčina, holandsčina, fínčina, francúzština, galčina, nemčina, taliančina, kurdčina (latinka), nórčina, portugalsčina, španielčina, švédčina a turečtina
[Stredná Európa]	albánčina, chorvátčina, čeština, holandsčina, angličtina, nemčina, maďarčina, írčina, poľština, rumunčina, slovenčina, slovinčina a srbčina
[Cyrilika]	bulharčina, bieloruština, angličtina, macedónčina, moldavčina, ruština, srbčina a ukrajinčina
[Gréčtina]	gréčtina
[Baltské]	estónčina, lotyština a litovčina
[Čínština]	Zjednodušená čínština
[Čínština–tradičná]	Tradičná čínština
[Kórejščina]	Angličtina a kórejščina

## Kód VOD pre súbory DivX

Skôr ako si zakúpite videá vo formáte DivX a začnete ich prehrávať v domácom kine, zaregistrujte domáce kino pomocou kódu DivX VOD na stránke [www.divx.com](http://www.divx.com).

- 1** Stlačte tlačidlo ⬆ (**Ponuka Doma**).
- 2** Vyberte položku [**Nastavenie**] a stlačte tlačidlo **OK**.

- 3 Vyberte položku **[Rozšírené]** > **[DivX® VOD kód]**.  
↳ Zobrazí sa registračný kód DivX VOD pre vaše domáce kino.

## Úložné zariadenia USB

Prezerajte si obrázky, počúvajte zvukový obsah a pozerajte videá uložené na úložnom zariadení USB, napríklad v prehrávači MP4 alebo digitálnom fotoaparáte.

### Čo potrebujete

- Úložné zariadenie USB naformátované v systéme súborov FAT alebo NTFS a kompatibilné s triedou veľkokapacitných pamäťových zariadení (Mass Storage Class).
- Súbor médií v jednom z podporovaných formátov súborov (pozrite si 'Formáty súborov' na strane 32).



### Poznámka

- Ak používate predlžovací kábel USB, rozbočovač USB alebo čítačku viacerých pamäťových kariet s konektorom USB, úložné zariadenie USB sa nemusí rozpoznať.

- 1 Pripojte pamäťové zariadenie USB ku konektoru (USB) na domácom kine.
- 2 Stlačte tlačidlo (Ponuka Doma).
- 3 Vyberte položku **[Prehľadávať USB]** a stlačte tlačidlo **OK**.  
↳ Zobrazí sa prehliadač obsahu.
- 4 Vyberte súbor a potom stlačte tlačidlo **OK**.
- 5 Prehrávanie ovládajte pomocou tlačidiel prehrávania (pozrite si 'Tlačidlá prehrávania' na strane 15).

## Možnosti zvuku, videa a obrázkov

Použite rozšírené funkcie pri prehrávaní obrázkov, zvukových súborov alebo súborov videa z disku alebo úložného zariadenia USB.

### Možnosti zvuku

Slúžia na opakované prehrávanie hudobnej skladby, disku alebo priečinka počas prehrávania zvuku.

- 1 Opakovaným stláčaním tlačidla prechádzajte cez nasledovné funkcie:
  - Opakované prehrávanie aktuálnej skladby alebo súboru.
  - Opakované prehrávanie všetkých skladieb na disku alebo v priečinku.
  - Vypnutie režimu opakovaného prehrávania.
  - Opakované prehrávanie skladieb v náhodnom poradí.

### Možnosti videa

Počas sledovania videa vyberte možnosti ako napr. titulky, jazyk zvuku, hľadanie podľa času alebo nastavenia obrazu. Niektoré možnosti nie sú dostupné v závislosti od zdroja videa.

- 1 Stlačte tlačidlo .  
↳ Zobrazí sa ponuka možností videa.
- 2 Stlačením **Navigačné tlačidlá** a tlačidla **OK** môžete vybrať a meniť nasledujúce nastavenia:
  - **[Informácie]**: Zobrazenie informácií o prehrávanom obsahu.
  - **[Jazyk zvuku]**: Výber jazyka zvuku pre video.
  - **[Jazyk titulkov]**: Výber jazyka titulkov pre video.
  - **[Posunutie titulkov]**: Nastavenie polohy titulkov na obrazovke.
  - **[Znaková množina]**: Služi na výber súboru znakov, ktorý podporuje titulky DivX.

- **[Hľadanie podľa času]:** Zadaním času scény preskočí na špecifickú časť videa.
- **[2. jazyk zvuku]:** Výber druhého jazyka zvuku pre Blu-ray video.
- **[2. jazyk titulkov]:** Výber druhého jazyka titulkov pre Blu-ray video.
- **[Tituly]:** Výber konkrétneho titulu.
- **[Kapitoly]:** Výber konkrétnej kapitoly.
- **[Zoznam uhlov]:** Výber iného uhla kamery.
- **[Ponuky]:** Zobrazenie ponuky disku.
- **[Výber PIP]:** Zobrazte okno obrazu v obraze pri prehrávaní disku Blu-ray, ktorý podporuje bonusové zobrazenie.
- **[Približovanie]:** Priblíženie obrazu videoscény alebo obrázka. Stlačením tlačidiel **Navigačné tlačidlá** (vľavo/ vpravo) vyberie koeficient priblíženia.
- **[Opakovať]:** Opakovanie kapitoly alebo titulu.
- **[Opakovať A-B]:** Označenie dvoch bodov v rámci kapitoly alebo skladby na opakované prehrávanie alebo vypnutie režimu opakovaného prehrávania.
- **[Nastavenia obrazu]:** Výber preddefinovaných nastavení farieb.
- **[Približovanie]:** Priblíženie obrazu videoscény alebo obrázka. Stlačením tlačidiel **Navigačné tlačidlá** (vľavo/ vpravo) vyberie koeficient priblíženia.
- **[Trvanie jednej snímky]:** Výber rýchlosti zobrazenia každého obrázka prezentácie.
- **[Animácia snímok]:** Výber animácie pre prezentáciu.
- **[Nastavenia obrazu]:** Výber preddefinovaných nastavení farieb.
- **[Opakovať]:** Opakované prehrávanie vybratého priečinka.

## Možnosti obrázkov

Počas prezerania obrázkov môžete priblížiť alebo otočiť obrázok, pridať animáciu do prezentácie a zmeniť nastavenia obrázkov.

- 1 Stlačte tlačidlo .  
↳ Zobrazí sa ponuka možností obrázkov.
- 2 Stlačením tlačidla **Navigačné tlačidlá** a **OK** môžete vybrať a meniť nasledujúce nastavenia:
  - **[Informácie]:** Zobrazenie informácií o obrázku.
  - **[Otočiť' +90]:** Otočenie obrázka o 90 stupňov v smere hodinových ručičiek.
  - **[Otočiť' -90]:** Otočenie obrázka o 90 stupňov proti smeru hodinových ručičiek.

## Hudobná prezentácia

Ak sa súbory obrázkov a zvukové súbory nachádzajú na rovnakom disku alebo úložnom zariadení USB, môžete vytvoriť hudobnú prezentáciu.

- 1 Vyberte hudobnú skladbu a potom stlačte tlačidlo **OK**.
- 2 Stlačte tlačidlo  a prejdite do priečinka s obrázkami.
- 3 Vyberte obrázok a potom spustíte prehrávanie prezentácie tlačidlom **▶** (**Prehrávanie**).
- 4 Stlačením tlačidla **■** prezentáciu ukončíte.
- 5 Ak znova stlačíte tlačidlo **■** zastavíte prehrávanie hudby.

### Poznámka

- Uistite sa, že vaše domáce kino podporuje dané formáty obrázkov a zvuku (pozrite si 'Formáty súborov' na strane 32).

## Rádio

Počúvajte rozhlasové vysielanie v pásme FM na vašom domácom kine a uložte až 40 rozhlasových staníc.



## Poznámka

- Pásmo AM a digitálne rádio nie sú podporované.
- Ak zariadenie nezachytí žiadny stereofonický signál, zobrazí sa výzva, aby ste znova nainštalovali rozhlasové stanice.

- 1 Pripojte anténu FM ku konektoru **FM ANTENNA** na domácom kine.
  - Ak chcete dosiahnuť čo najlepší príjem, umiestnite anténu ďalej od televízora alebo iného zdroja žiarenia.
- 2 Opakovaným stlačením tlačidla **SOURCE** nastavte v zariadení ako zdroj rádio.
  - ↳ Ak už máte nainštalované rozhlasové stanice, spustí sa posledný kanál, ktorý ste počúvali.
  - ↳ Ak ste ešte nenainštalovali žiadne rozhlasové stanice, na paneli displeja sa zobrazí správa **AUTO INSTALL... PRESS PLAY**. Stlačením tlačidla ► (**Prehrávanie**) nainštalujete rozhlasové stanice.
- 3 Pomocou tlačidiel na diaľkovom ovládaní môžete počúvať alebo meniť rozhlasové stanice.

## Tlačidlá prehrávania

Tlačidlo	Postup
◀ / ▶ alebo	Výber predvoľby rozhlasovej stanice.
<b>Alfanumerické tlačidlá</b>	
<b>Navigačné tlačidlá</b>	Vľavo/vpravo: Vyhľadávanie rozhlasovej stanice. Nahor/nadol: Jemné ladenie rozhlasovej frekvencie.
■	Stlačením tohto tlačidla zastavíte vyhľadávanie rozhlasových staníc.
↶	Toto tlačidlo stlačte a podržte stlačené, ak chcete vymazať prednastavenú rozhlasovú stanicu.

Tlačidlo	Postup
☰	Manuálne: 1) Stlačte tlačidlo ☰. 2) Stlačením tlačidla ◀ / ▶ vyberte požadovanú predvoľbu. 3) Opätovným stlačením tlačidla ☰ uložte rozhlasovú stanicu. Automatické: Stlačením a podržaním tohto tlačidla po dobu troch sekúnd opätovne nainštalujete rozhlasové stanice.
<b>SUBTITLE / AUDIO</b>	Prepínanie medzi stereofonickým a monofónnym zvukom.

## Ladiaca mriežka

V niektorých krajinách je možné prepnúť ladiacu mriežku pásma FM z 50 kHz na 100 kHz.

- 1 Opakovaným stlačením tlačidla **SOURCE** nastavte v zariadení ako zdroj rádio.
- 2 Stlačte tlačidlo ■
- 3 Stlačením a podržaním tlačidla ► (**Prehrávanie**) prepnete medzi pásmom 50 kHz a 100 kHz.

## Externé zvukové zariadenie

Pripojte externé zvukové zariadenie na prehratie zvukových súborov.

### Čo potrebujete

- Externé zvukové zariadenie s 3,5 mm konektorom.
- 3,5 mm stereo zvukový kábel.

- 1 Pomocou stereofonického zvukového kábla s 3,5 mm koncovkou pripojte externé zvukové zariadenie ku konektoru **AUDIO IN** na domácom kine.

- Opakovane stláčajte tlačidlo **SOURCE**, až kým sa na paneli displeja nezobrazí **AUDIO IN**.
- Pomocou tlačidiel na externom zvukovom zariadení vyberte a prehrajte zvukové súbory.

---

## Prehľadávanie počítača prostredníctvom siete DLNA

Získajte prístup a prehrávajte obrázky, zvukové súbory a súbory videa z počítača alebo mediálneho servera v domácej sieti pomocou domáceho kina.

### Skôr ako začnete

- Do zariadenia nainštalujte aplikáciu mediálneho servera kompatibilnú s DLNA. Prevezmite si aplikáciu, ktorá vám vyhovuje najlepšie. Napríklad,
  - Windows Media Player 11 alebo novšiu verziu pre počítače PC
  - Twonky Media Server pre počítače Mac alebo PC
- Zapnite zdieľanie mediálnych súborov. Na zjednodušenie ovládania sme zahrnuli kroky pre nasledujúce aplikácie:
  - Windows Media Player 11 (pozrite si 'Program Microsoft Windows Media Player 11' na strane 22)
  - Windows Media Player 12 (pozrite si 'Program Microsoft Windows Media Player 12' na strane 23)
  - Twonky Media pre počítače Mac (pozrite si 'Macintosh OS X Twonky Media (v4.4.2)' na strane 23)



### Poznámka

- Ďalšie informácie o týchto aplikáciách alebo iných mediálnych serveroch nájdete v návode na používanie softvéru mediálneho servera.

---

## Nastavenie softvéru mediálneho servera

Ak chcete zapnúť zdieľanie médií, je potrebné nastaviť softvér mediálneho servera.

### Skôr ako začnete

- Pripojte domáce kino k domácej sieti. Vždy, keď je to možné, používajte káblové pripojenie, aby ste zaručili čo najlepšiu kvalitu obrazu.
- Pripojte počítač a ďalšie mobilné zariadenia kompatibilné s DLNA k rovnakej domácej sieti.
- Uistite sa, že brána firewall vo vašom počítači povoľuje spustenie programov Media Player (alebo že sa softvér mediálneho servera nachádza v zozname výnimiek brány firewall).
- Zapnite počítač a smerovač.

### Program Microsoft Windows Media Player 11

- V počítači spustíte program Windows Media Player.
- Kliknite na kartu **Knižnica** a vyberte možnosť **Zdieľanie médií**.
- Pri prvom vybratí položky **Zdieľanie médií** sa zobrazí kontextová ponuka. **Začiarknite okienko Zdieľať moje médiá a kliknite na tlačidlo OK.**  
↳ Zobrazí sa obrazovka **Zdieľanie médií**.
- Skontrolujte, či na obrazovke **Zdieľanie médií** vidíte zariadenie označené ako **Neznáme zariadenie**.  
↳ Ak sa neznáme zariadenie nezobrazí ani po približne jednej minúte, skontrolujte, či spojenie neblokuje brána firewall počítača.
- Vyberte neznáme zariadenie a kliknite na položku **Povolit'**.  
↳ Vedľa zariadenia sa objaví zelená značka začiarknutia.



6 Pri predvolenom nastavení program Windows Media Player zdieľa obsah týchto priečinkov: **Hudba**, **Obrázky** a **Videá**. Ak sa vaše súbory nachádzajú v iných priečinkoch, vyberte položky **Knižnica** > **Pridať do knižnice**.

↳ Zobrazí sa obrazovka **Pridať do knižnice**.

- V prípade potreby vyberte možnosť **Rozšírené možnosti** na zobrazenie zoznamu monitorovaných priečinkov.

7 Vyberte možnosť **Moje priečinky a priečinky ostatných používateľov**, do ktorých mám povolený prístup, a potom kliknite na možnosť **Pridať**.

8 Podľa pokynov na obrazovke pridajte ďalšie priečinky, ktoré obsahujú vaše mediálne súbory.

## Program Microsoft Windows Media Player 12

1 V počítači spustíte program Windows Media Player.

2 V programe Windows Media Player kliknite na kartu **Prúd** a vyberte možnosť **Zapnúť vysielanie prúdov mediálnych údajov**.

↳ Zobrazí sa obrazovka **Možnosti vysielania prúdov mediálnych údajov**.

3 Kliknite na možnosť **Zapnúť vysielanie prúdov mediálnych údajov**.

↳ Vráťte sa na obrazovku programu Windows Media Player.

4 Kliknite na kartu **Prúd** a vyberte možnosť **Ďalšie možnosti vysielania prúdov údajov**.

↳ Zobrazí sa obrazovka **Možnosti vysielania prúdov mediálnych údajov**.

5 Skontrolujte, či na obrazovke **Lokálna sieť** vidíte mediálny program.

↳ Ak sa mediálny program nezobrazí, skontrolujte, či spojenie neblokuje brána firewall počítača.

6 Vyberte mediálny program a kliknite na možnosť **Povolené**.

↳ Pri mediálnom programe sa zobrazí zelená šípka.

7 Pri predvolenom nastavení program Windows Media Player zdieľa obsah týchto priečinkov: **Hudba**, **Obrázky** a **Videá**.

Ak sa vaše súbory nachádzajú v iných priečinkoch, kliknite na kartu **Usporiadať** a vyberte položku **Spravovať knižnice** > **Hudba**.

↳ Zobrazí sa obrazovka **Umiestnenia knižnic hudby**.

8 Podľa pokynov na obrazovke pridajte ďalšie priečinky, ktoré obsahujú vaše mediálne súbory.

## Macintosh OS X Twonky Media (v4.4.2)

1 Ak si chcete kúpiť softvér alebo prevziať 30 dňovú skúšobnú verziu zdarma do svojho počítača Macintosh, navštívte stránku [www.twonkymedia.com](http://www.twonkymedia.com).

2 V počítači Macintosh spustíte program Twonky Media.

3 Na obrazovke Twonky Media Server vyberte položky **Basic Setup** (Základné nastavenie) a **First Steps** (Úvodné kroky).

↳ Zobrazí sa obrazovka **First steps** (Úvodné kroky).

4 Zadajte názov svojho mediálneho servera a kliknite na možnosť **Save Changes** (Uložiť zmeny).

5 Späť na obrazovke Twonky Media vyberte položky **Basic Setup** (Základné nastavenie) a **Sharing** (Zdieľanie).

↳ Zobrazí sa obrazovka **Sharing** (Zdieľanie).

6 Vyhľadajte a vyberte priečinky určené na zdieľanie a potom vyberte položku **Save Changes** (Uložiť zmeny).

↳ Počítač Macintosh automaticky vykonáva opätovné preskenovanie týchto priečinkov, takže sú vždy pripravené na zdieľanie.

## Prehrávanie súborov z počítača

### Poznámka

- Skôr ako začnete prehrávať multimediálny obsah z počítača sa uistite, že je domáce kino pripojené k domácej sieti a softvér mediálneho servera je správne nastavený.

- 1 Stlačte tlačidlo  (**Ponuka Doma**).
- 2 Vyberte položku [**Prehľadávať PC**] a stlačte tlačidlo **OK**.  
↳ Zobrazí sa prehliadač obsahu.
- 3 Vyberte požadované zariadenie v sieti.  
↳ Zobrazia sa priečinky vo vybranom zariadení. Názvy priečinkov sa môžu líšiť v závislosti od mediálneho servera.
  - Ak sa priečinky nezobrazia, skontrolujte, či ste povolili zdieľanie médií vo vybranom zariadení, aby bol obsah dostupný na zdieľanie.
- 4 Vyberte súbor a potom stlačte tlačidlo **OK**.
  - Niektoré mediálne súbory sa nemusia prehrať kvôli problémom s kompatibilitou. Skontrolujte formát súborov, ktoré domáce kino podporuje.
- 5 Prehrávanie ovládajte pomocou tlačidiel prehrávania (pozrite si 'Tlačidlá prehrávania' na strane 15).

## Používanie služby Smart TV

So službou Smart TV získate prístup k množstvu internetových aplikácií a špeciálne prispôsobeným internetovým webovým lokalitám.



Interaktívne diskusie o službe Smart TV nájdete na stránke fóra Smart TV na lokalite [www.supportforum.philips.com](http://www.supportforum.philips.com)

### Poznámka

- Koninklijke Philips N.V. nenesie žiadnu zodpovednosť za obsah sprístupnený poskytovateľmi služby Smart TV.

- 1 Pripojte domáce kino k domácej sieti s vysokorýchlostným pripojením na internet (pozrite si 'Pripojenie k domácej sieti a jej nastavenie' na strane 12).
- 2 Stlačte tlačidlo  (**Ponuka Doma**).
- 3 Vyberte položku [**Smart TV**] a stlačte tlačidlo **OK**.
- 4 Podľa pokynov na obrazovke potvrdte hlásenie na obrazovke.  
↳ Zobrazí sa úvodná obrazovka služby Smart TV.
- 5 Pomocou diaľkového ovládania vyberte aplikácie a zadajte text (napríklad webovú adresu URL, heslá atď.).

## Navigácia v službe Smart TV

Tlačidlo	Postup
Navigačné tlačidlá	Výber aplikácie alebo pohyb v rámci aplikácie.
OK	Potvrdenie zadania alebo výberu.
	Návrat na predchádzajúcu stránku. Odstránenie znaku v ktoromkoľvek textovom okne.
Alfanumerické tlačidlá	Zadávanie znakov v textovom okne.
 ( <b>Ponuka Doma</b> )	Zatvorenie portálu Smart TV a návrat do úvodnej ponuky.

## Vymazanie histórie prehľadávania

Vymazaním histórie prehľadávania odstránite z domáceho kina heslá, súbory cookie a údaje zaznamenané pri prehľadávaní.

- 1 Stlačte tlačidlo  (**Ponuka Doma**).
- 2 Vyberte položku [**Nastavenie**] a stlačte tlačidlo **OK**.
- 3 Vyberte položku [**Sieť**] > [**Vymazať pamäť služby Smart TV**].
- 4 Stlačením tlačidla **OK** potvrdte výber.

---



## Zapožičanie videa online

Funkcia je dostupná iba v službe Smart TV s podporou funkcie VOD.

Zapožičajte si videá z online videoobchodov prostredníctvom tohto domáceho kina. Môžete si ich pozrieť ihneď alebo neskôr.

Mnohé online videoobchody ponúkajú obrovský výber videí s rôznymi cenami zapožičania, dobami zapožičania a podmienkami. Pred zapožičaním sa musíte v niektorých obchodoch zaregistrovať a vytvoriť si konto.

### Čo potrebujete

- Úložné zariadenie USB s minimálnou kapacitou pamäte 8 GB
- 1 Pripojte domáce kino k domácej sieti s vysokorychlostným pripojením na internet (pozrite si 'Pripojenie k domácej sieti a jej nastavenie' na strane 12).
  - 2 Do konektora  (USB) na prednej strane domáceho kina pripojte prázdne úložné zariadenie USB a podľa pokynov na obrazovke ho naformátujte.
    - Po naformátovaní nechajte úložné zariadenie USB pripojené v konektore  (USB).
    - Po naformátovaní už úložné zariadenie USB nebude kompatibilné s počítačmi ani fotoaparátmi, až kým ho znovu nenaformátujete pomocou operačného systému Linux.
  - 3 Stlačte tlačidlo  (Ponuka Doma).
  - 4 Vyberte položku [Smart TV] a stlačte tlačidlo OK.  
↳ Zobrazia sa online služby dostupné vo vašej krajine.
  - 5 Vyberte požadovaný video obchod a stlačte tlačidlo OK.
  - 6 Postupujte podľa pokynov na obrazovke a zapožičajte alebo pozrite si video. Pri zobrazení výzvy zadajte informácie potrebné na registráciu alebo prihlásenie do konta obchodu.

↳ Video sa prevezme do úložného zariadenia USB. Toto video môžete sledovať len na svojom domácom kine.

- 7 Prehrávanie ovládate pomocou tlačidiel prehrávania (pozrite si 'Tlačidlá prehrávania' na strane 15).
  - Ak nie je možné video prehrať, skontrolujte formát súboru a uistite sa, že vaše domáce kino tento formát podporuje (pozrite si 'Formáty súborov' na strane 32).

---

## Výber zvuku

Táto časť vám pomáha pri výbere ideálneho zvuku videa alebo hudby.

- 1 Stlačte tlačidlo .
- 2 Stlačením tlačidiel **Navigačné tlačidlá** (vľavo/vpravo) získate prístup ku zvukovým nastaveniam na obrazovke.

---

Možnosti zvuku	Popis
[Surround]	Výber priestorového zvuku alebo stereofonického zvuku.
[Sound]	Výber režimu zvuku.
[Audio sync]	Vytvorenie oneskorenia zvuku tak, aby sa zhodoval s rýchlosťou videa.
[Auto volume]	Zníženie náhlych zmien hlasitosti, napríklad počas televíznych reklám.

---

- 3 Vyberte jednu z možností a potom stlačte tlačidlo OK.
- 4 Stlačením tlačidla  zatvorte ponuku.
  - Ak do jednej minúty nestlačíte tlačidlo, ponuka sa automaticky ukončí.

---

## Režim priestorového zvuku

Vďaka režimom priestorového zvuku si môžete vychutnať podmanivý zvuk.

- 1 Stlačte tlačidlo **III**.
- 2 Vyberte položku **[Surround]** a stlačte tlačidlo **OK**.
- 3 Stlačením tlačidiel **Navigačné tlačidlá** (nahor/nadol) vyberte nastavenie na displeji:
  - **[Auto]**: Priestorový zvuk založený na prenose zvuku.
  - **[Multi-channel]**: Tradičná konfigurácia kanálov 5.1 pre uvoľňujúci filmový zážitok.
  - **[Stereo]**: Dvojkanálový stereofonický zvuk. Ideálny na počúvanie hudby.
- 4 Výber potvrdte stlačením tlačidla **OK**.

---

## Režim zvuku

Vyberte preddefinované režimy zvuku tak, aby vyhovovali vášmu videu alebo hudbe.

- 1 Uistite sa, že je zapnuté dodatočné spracovanie zvuku na výstupe reproduktorov (pozrite si 'Nastavenie reproduktorov' na strane 29).
- 2 Stlačte tlačidlo **III**.
- 3 Vyberte položku **[Sound]** a stlačte tlačidlo **OK**.
- 4 Stlačením tlačidiel **Navigačné tlačidlá** (nahor/nadol) vyberte nastavenie na displeji:
  - **[Auto]**: Automatický výber nastavenia zvuku podľa prenosu zvuku.
  - **[Balanced]**: Vypočujte si originálny zvuk svojich filmov a hudby bez pridaných zvukových efektov.
  - **[Powerful]**: Vychutnajte si vzrušujúce arkádové zvuky ideálne pre akčné videá alebo hlučné párty.
  - **[Bright]**: Oživte jednotlivé filmy a hudbu pomocou pridaných zvukových efektov.

- **[Clear]**: Zachyťte každý detail hudby a vychutnajte si zreteľné dialógy vo filmoch.
- **[Warm]**: Pohodlne si vypočujte hovorené slovo a hudobné vokály.
- **[Personal]**: Prispôbte si zvuk podľa vlastných preferencií.

- 5 Výber potvrdte stlačením tlačidla **OK**.

---

## Ekvalizér

Zmeňte nastavenia vysokých frekvencií (výšok), stredných frekvencií (stredov) a nízkych frekvencií (basov) domáceho kina.

- 1 Stlačte tlačidlo **III**.
- 2 Vyberte položku **[Sound]** > **[Personal]** a potom stlačte tlačidlo **Navigačné tlačidlá** (vpravo).
- 3 Tlačidlami **Navigačné tlačidlá** (nahor/nadol) meňte basy, stredné alebo vysoké frekvencie.
- 4 Výber potvrdte stlačením tlačidla **OK**.

---

## Automatická hlasitosť



Funkciu automatickej hlasitosti zapnite, ak chcete znížiť náhle zmeny hlasitosti, napríklad počas televíznych reklám.

- 1 Stlačte tlačidlo **III**.
- 2 Vyberte položku **[Auto volume]** a stlačte tlačidlo **OK**.
- 3 Stlačením **Navigačné tlačidlá** (nahor/nadol) vyberte možnosť **[Zapnúť]** alebo **[Vypnúť]**.
- 4 Výber potvrdte stlačením tlačidla **OK**.

# 5 Zmena nastavení

Nastavenia domáceho kina sú už nakonfigurované pre optimálny výkon. Ak nemáte dôvod zmeniť nastavenie, odporúčame ponechať predvolené nastavenie.

## Poznámka

- Nemôžete zmeniť nastavenie zobrazené sivou farbou.
- Ak sa chcete vrátiť do predchádzajúcej ponuky, stlačte tlačidlo . Ak chcete opustiť ponuku, stlačte tlačidlo  (Ponuka Doma).

## Nastavenia jazyka

- 1 Stlačte tlačidlo  (Ponuka Doma).
- 2 Vyberte položku **[Nastavenie]** a stlačte tlačidlo **OK**.
- 3 Vyberte položku **[Predvoľba]** a stlačte tlačidlo **OK**.
- 4 Stlačením **Navigačné tlačidlá** a tlačidla **OK** môžete vybrať a meniť nasledujúce nastavenia:
  - **[Jazyk ponuky]**: Výber jazyka zobrazenia pre ponuku.
  - **[Zvuk]**: Výber jazyka zvuku pre disky.
  - **[Titulok]**: Výber jazyka titulkov pre disky.
  - **[Ponuka disku]**: Výber jazyka ponuky pre disky.

## Poznámka

- Ak váš preferovaný jazyk disku nie je dostupný, vyberte položku **[Iné]** zo zoznamu a zadajte 4-miestny kód jazyka, ktorý nájdete na konci tohto návodu na používanie (pozrite si 'Kód jazyka' na strane 40).
- Ak vyberiete jazyk, ktorý nie je na disku dostupný, domáce kino použije predvolený jazyk disku.

## Nastavenia obrazu a videa

- 1 Stlačte tlačidlo  (Ponuka Doma).
- 2 Vyberte položku **[Nastavenie]** a stlačte tlačidlo **OK**.
- 3 Vyberte položku **[Obraz]** a stlačte tlačidlo **OK**.
- 4 Stlačením **Navigačné tlačidlá** a tlačidla **OK** môžete vybrať a meniť nasledujúce nastavenia:
  - **[TV obrazovka]**: Výber formátu obrazu prispôbeného veľkosti televíznej obrazovky.
  - **[HDMI video]**: Výber rozlíšenia obrazového signálu, ktorý vychádza z konektora **HDMI OUT (ARC)** na domácom kine. Ak si chcete vychutnať obsah v danom rozlíšení, uistite sa, že televízor toto rozlíšenie podporuje.
  - **[HDMI Deep Color]**: Zobrazenie skutočného sveta na vašej televíznej obrazovke prostredníctvom prehrávania živého obrazu s miliardou farieb. Domáce kino musí byť pripojené k televízoru vybavenému funkciou Deep Color pomocou kábla HDMI.
  - **[Nastavenia obrazu]**: Výber predvolených nastavení farieb pre zobrazenie videa.
  - **[Sledovanie videa v 3D]**: Nastavenie videa HDMI tak, aby podporovalo video v režime 3D alebo 2D.

## Poznámka

- Ak meníte nastavenie, uistite sa, že daný televízor podporuje nové nastavenia.

---

## Nastavenia zvuku

- 1 Stlačte tlačidlo **🏠 (Ponuka Doma)**.
- 2 Vyberte položku **[Nastavenie]** a stlačte tlačidlo **OK**.
- 3 Vyberte položku **[Zvuk]** a stlačte tlačidlo **OK**.
- 4 Stlačením **Navigačné tlačidlá** a tlačidla **OK** môžete vybrať a meniť nasledujúce nastavenia:
  - **[Nočný režim]:** Vhodné na počúvanie v tichom prostredí. Zníženie hlasitosti hlasných zvukov domáceho kina. Nočný režim je dostupný iba pri diskoch DVD a Blu-ray so zvukovou stopou Dolby Digital, Dolby Digital Plus a Dolby True HD.
  - **[HDMI zvuk]:** Nastavenie prehrávania zvuku HDMI cez reproduktory televízora.
  - **[Nastavenie reproduktorov]:** Nastavenie reproduktorov, ktoré prináša najlepší zážitok z priestorového zvuku.
  - **[Predvolené nastav. zvuku]:** Obnovte nastavenia ekvalizéra všetkých režimov zvuku na predvolené hodnoty.

---

## Nastavenia rodičovskej kontroly

- 1 Stlačte tlačidlo **🏠 (Ponuka Doma)**.
- 2 Vyberte položku **[Nastavenie]** a stlačte tlačidlo **OK**.
- 3 Vyberte položku **[Predvoľba]** a stlačte tlačidlo **OK**.
- 4 Stlačením **Navigačné tlačidlá** a tlačidla **OK** môžete vybrať a meniť nasledujúce nastavenia:
  - **[Zmeniť heslo]:** Nastavenie alebo zmena hesla na prístup k funkciám rodičovskej kontroly. Ak nemáte

heslo alebo ste ho zabudli, zadajte kombináciu **0000**.

- **[Rodičovská kontrola]:** Obmedzenie prístupu k diskom nahratým s hodnotením prístupnosti podľa veku. Ak chcete prehrať všetky disky bez ohľadu na hodnotenie prístupnosti, vyberte úroveň **8** alebo **[Vypnúť]**.

---

## Nastavenia displeja

- 1 Stlačte tlačidlo **🏠 (Ponuka Doma)**.
- 2 Vyberte položku **[Nastavenie]** a stlačte tlačidlo **OK**.
- 3 Vyberte položku **[Predvoľba]** a stlačte tlačidlo **OK**.
- 4 Stlačením **Navigačné tlačidlá** a tlačidla **OK** môžete vybrať a meniť nasledujúce nastavenia:
  - **[Automatické posunutie titulkov]:** Zapnutie alebo vypnutie automatickej zmeny polohy titulkov na televízoroch, ktoré podporujú túto funkciu.
  - **[Zobrazovací panel]:** Nastavenie jasu displeja na prednom paneli domáceho kina.
  - **[VCD PBC]:** Zapnutie alebo vypnutie navigácie v ponuke obsahu diskov VCD a SVCD s funkciou ovládania prehrávania.

---

## Nastavenia úspory energie

- 1 Stlačte tlačidlo **🏠 (Ponuka Doma)**.
- 2 Vyberte položku **[Nastavenie]** a stlačte tlačidlo **OK**.
- 3 Vyberte položku **[Predvoľba]** a stlačte tlačidlo **OK**.

- 4 Stlačením **Navigačné tlačidlá** a tlačidla **OK** môžete vybrať a meniť nasledujúce nastavenia:
- **[Šetrič obrazovky]**: Prepnutie domáceho kina do režimu šetriča obrazovky po 10 minútach nečinnosti.
  - **[Automatický pohotovostný režim]**: Prepnutie domáceho kina do pohotovostného režimu po 18 minútach nečinnosti. Tento časovač funguje iba vtedy, keď je prehrávanie disku alebo obsahu zo zariadenia USB pozastavené alebo zastavené.
  - **[Časovač vypnutia]**: Nastavenie časovača režimu spánku tak, aby sa domáce kino preplo do pohotovostného režimu po uplynutí nastaveného času.

---

## Obnovenie predvolených nastavení

- 1 Stlačte tlačidlo **⬆** (**Ponuka Doma**).
- 2 Vyberte položku **[Nastavenie]** a stlačte tlačidlo **OK**.
- 3 Vyberte položku **[Rozšírené]** > **[Obnoviť predvolené nastavenia]** a potom stlačte tlačidlo **OK**.
- 4 Vyberte položku **[OK]** a na potvrdenie stlačte tlačidlo **OK**.  
↳ Nastavenia domáceho kina sa obnovia na predvolené hodnoty, okrem niektorých nastavení, napríklad nastavení rodičovskej kontroly alebo registračného kódu DivX/VOD.

---

## Nastavenie reproduktorov

- 1 Stlačte tlačidlo **⬆** (**Ponuka Doma**).
- 2 Vyberte položku **[Nastavenie]** a stlačte tlačidlo **OK**.
- 3 Vyberte položku **[Rozšírené]** a stlačte tlačidlo **OK**.
- 4 Stlačením **Navigačné tlačidlá** a tlačidla **OK** môžete vybrať a meniť nasledujúce nastavenia:
  - **[Zdokonalený zvuk]**: Vyberte možnosť **[Zapnúť]**, ak chcete zapnúť dodatočné spracovanie zvuku na výstupe reproduktorov a zapnúť nastavenie funkcie karaoke (ak váš výrobok podporuje funkciu Karaoke). Ak chcete prehrať pôvodný zvuk disku, vyberte možnosť **[Vypnúť]**.



Tip

- Pred výberom preddefinovaného režimu zvuku najskôr zapnite dodatočné spracovanie zvuku (pozrite si 'Režim zvuku' na strane 26).

# 6 Aktualizácia softvéru

Spoločnosť Philips sa nepretržite snaží zdokonaľovať svoje produkty. Aby ste mohli využívať najlepšie funkcie a podporu, pravidelne aktualizujte softvér.

Porovnajete aktuálnu verziu vášho softvéru s najnovšou verziou na adrese [www.philips.com/support](http://www.philips.com/support). Ak je verzia staršia ako verzia dostupná na lokalite podpory spoločnosti Philips, aktualizujte softvér domáceho kina na najnovšiu verziu.

## ! Výstraha

- Neinštalujte verziu softvéru staršiu než aktuálne nainštalovanú verziu vo výrobku. Spoločnosť Philips nie je zodpovedná za problémy spôsobené prechodom na staršiu verziu softvéru.

## Kontrola verzie softvéru

Skontrolujte aktuálnu verziu softvéru, ktorý je nainštalovaný v domácom kine.

- 1 Stlačte tlačidlo **🏠 (Ponuka Doma)**.
- 2 Vyberte položku **[Nastavenie]** a stlačte tlačidlo **OK**.
- 3 Vyberte položku **[Rozšírené] > [Informácie o verzii]**.  
↳ Zobrazí sa verzia softvéru.

## Aktualizácia softvéru pomocou zariadenia USB

### Čo potrebujete

- Zariadenie USB typu Flash naformátované v systéme FAT alebo NTFS s minimálnou pamäťou 256 MB. Nepoužívajte pevný disk USB.

- Počítač s prístupom na internet.
- Archivačný program, ktorý podporuje formát súborov ZIP.

## Krok č. 1: Prevezmite najnovší softvér

- 1 Pripojte pamäťovú jednotku USB typu Flash k počítaču.
- 2 Vo webovom prehľadávači prejdite na stránku [www.philips.com/support](http://www.philips.com/support).
- 3 Na webovej stránke podpory spoločnosti Philips nájdite svoj produkt a položku **Software and Drivers (Softvér a ovládače)**.  
↳ Aktualizácia softvéru je dostupná ako súbor zip.
- 4 Uložte súbor zip do koreňového adresára pamäťovej jednotky USB typu Flash.
- 5 Pomocou archivačného programu vyextrahujte súbor aktualizácie softvéru do koreňového adresára.  
↳ Súbory sa vyextrahujú do priečinka **UPG** v pamäťovej jednotke USB typu Flash.
- 6 Odpojte pamäťovú jednotku USB typu Flash od počítača.

## Krok číslo 2: Aktualizujte softvér

## ! Výstraha

- Počas aktualizácie nevypínajte domáce kino ani neodpájajte pamäťovú jednotku USB typu Flash.

- 1 Pripojte pamäťovú jednotku USB typu Flash obsahujúcu prevzatý súbor k domácomu kinu.
  - Uistite sa, že je priečinok na disk zatvorený a že sa v ňom nenachádza žiadny disk.
- 2 Stlačte tlačidlo **🏠 (Ponuka Doma)**.
- 3 Vyberte položku **[Nastavenie]** a stlačte tlačidlo **OK**.
- 4 Vyberte možnosť **[Rozšírené] > [Aktualizácia softvéru] > [USB]**.



- 5 Podľa pokynov na obrazovke potvrdte aktualizáciu.
- ↳ Dokončenie procesu aktualizácie trvá asi 5 minút.

## Aktualizácia softvéru cez internet

- 1 Pripojte domáce kino k domácej sieti s vysokorychlostným pripojením na internet (pozrite si 'Pripojenie k domácej sieti a jej nastavenie' na strane 12).
- 2 Stlačte tlačidlo  (Ponuka Doma).
- 3 Vyberte položku **[Nastavenie]** a stlačte tlačidlo **OK**.
- 4 Vyberte možnosť **[Rozšírené]** > **[Aktualizácia softvéru]** > **[Sieť]**.
  - ↳ Ak sa zistí médium aktualizácie, zobrazí sa výzva na spustenie alebo zrušenie aktualizácie.
  - ↳ Preberanie súboru aktualizácie môže trvať dlhšie, v závislosti od podmienok domácej siete.
- 5 Podľa pokynov na obrazovke potvrdte aktualizáciu.
  - ↳ Dokončenie procesu aktualizácie trvá asi 5 minút.
  - ↳ Po dokončení aktualizácie sa domáce kino automaticky vypne a znovu zapne. Ak sa tak nestane, odpojte napájací kábel a o niekoľko sekúnd ho opätovne pripojte.

## 7 Technické parametre produktu

### Poznámka

- Technické parametre a konštrukčné riešenie podliehajú zmenám bez predchádzajúceho upozornenia.

### Regionálne kódy

Typový štítok na zadnej alebo spodnej strane systému domáceho kina uvádza podporované regióny.

Krajina	DVD	BD
Európa, Spojené kráľovstvo	 	
Ázia a Pacifik, Taiwan, Kórea	 	
Latinská Amerika	 	
Austrália, Nový Zéland	 	
Rusko, India	 	
Čína	 	

### Formáty médií

- AVCHD, BD, BD-R/ BD-RE, BD-Video, DVD-Video, DVD+R/+RW, DVD-R/-RW, DVD+R/-R DL, CD-R/CD-RW, zvukové CD, video CD/SVCD, obrázkové súbory, médiá MP3, médiá WMA, médiá DivX Plus HD, úložné zariadenie USB

## Formáty súborov

- Zvuk:
  - .aac, .mka, .mp3, .wma, .wav, .m4a, .flac, .ogg
- Video:
  - .avi, .divx, .mp4, .m4v, .ts, .mov, .mkv, .asf, .wmv, .m2ts, .mpg, .mpeg, .3gp
- Obrázky: .jpg, .jpeg, .gif, .png

## Bluetooth

- Profily Bluetooth: A2DP
- Verzia rozhrania Bluetooth: 2.1 + EDR

## Formáty zvuku

Domáce kino podporuje nasledujúce zvukové súbory.

Prípona	Kon-tajner	Zvukový kodek	Bitová rýchlosť
.mp3	MP3	MP3	Max. 320 kbit/s
.wma	ASF	WMA WMA Pro	Max. 192 kbit/s Max. 768 kbit/s
.aac	AAC	AAC, HE-AAC	Max. 192 kbit/s
.wav	WAV	PCM	27,648 Mbit/s
.m4a	MKV	AAC ALAC	192 kbit/s Vzorkovacia frekvencia až do 192 kHz
.mka	MKA	PCM AC-3 DTS core MPEG MP3 WMA WMA Pro AAC, HE-AAC	27,648 Mbit/s 640 kb/s 1,54 Mbit/s 912 kbit/s Max. 320 kbit/s Max. 192 kbit/s Max. 768 kbit/s Max. 192 kbit/s
.flac	FLAC	FLAC	Až do 24 bitov na snímku

Prípona	Kon-tajner	Zvukový kodek	Bitová rýchlosť
.ogg	OGG	Vorbis	Variabilná bitová rýchlosť, maximálna veľkosť bloku 4 096
		FLAC	Vzorkovacia frekvencia až do 192 kHz
		OGGPCM	Bez obmedzenia
		MP3	Max. 320 kbit/s

## Formáty pre video

Ak máte televízor s vysokým rozlíšením, na domácom kine môžete prehrávať videosúbory s nasledujúcimi charakteristikami:

- Rozlíšenie: 1920 x 1080 pixelov pri
- Frekvencia snímok: 6 ~ 30 snímok za sekundu.

### Súbory .avi v kontajneri AVI (alebo súbory .ts v kontajneri TS)

Zvukový kodek	Kodek videa	Bitová rýchlosť
PCM, AC-3, DTS core, MP3, WMA, DD+	DivX 3.11, DivX 4.x, DivX 5.x, DivX 6.x	Max. 10 Mbit/s
	MPEG 1, MPEG 2	40 Mbit/s
	MPEG 4 SP/ASP	38,4 Mbit/s
	H.264/AVC až do HiP@5,1	25 Mbit/s
	WMV9	45 Mbit/s

### Súbory .divx v kontajneri AVI

Zvukový kodek	Kodek videa	Bitová rýchlosť
PCM, AC-3, DTS core, MP3, WMA, DD+	DivX 3.11, DivX 4.x, DivX 5.x, DivX 6.x	Max. 10 Mbit/s

## Súbory .mp4 alebo .m4v v kontajneri MP4

Zvukový kodek	Kodek videa	Bitová rýchlosť
AC-3, MPEG, MP3, AAC, HE-AAC, DD+	MPEG 1, MPEG 2	40 Mbit/s
	MPEG 4 ASP	38,4 Mbit/s
	H.264/AVC až do HiP@5,1	25 Mbit/s

## Súbory .mov v kontajneri MOV

Zvukový kodek	Kodek videa	Bitová rýchlosť
AC-3, MPEG, MP3, AAC, HE-AAC	MPEG 1, MPEG 2	40 Mbit/s
	MPEG 4 ASP	38,4 Mbit/s
	H.264/AVC až do HiP@5,1	25 Mbit/s

## Súbory .mkv v kontajneri MKV

Zvukový kodek	Kodek videa	Bitová rýchlosť
PCM, AC-3, DTS core, MPEG, MP3, WMA, AAC, HE-AAC, DD+, FLAC	DivX Plus HD	30 Mbit/s
	MPEG 1, MPEG 2	40 Mbit/s
	MPEG 4 ASP	38,4 Mbit/s
	H.264/AVC až do HiP@5,1	25 Mbit/s
	WMV9	45 Mbit/s

## Súbory .m2ts v kontajneri MKV

Zvukový kodek	Kodek videa	Bitová rýchlosť
PCM, AC-3, DTS core, MPEG, MP3, WMA, AAC, HE-AAC, DD+	MPEG 1, MPEG 2	40 Mbit/s
	MPEG 4 ASP	38,4 Mbit/s
	H.264/AVC až do HiP@5,1	25 Mbit/s
	WMV9	45 Mbit/s

## Súbory .asf a .wmv v kontajneri ASF

Zvukový kodek	Kodek videa	Bitová rýchlosť
PCM, AC-3, MP3, WMA, DD+	MPEG 4 ASP	38,4 Mbit/s
	H.264/AVC až do HiP@5,1	25 Mbit/s
	WMV9	45 Mbit/s

## Súbory .mpg a .mpeg v kontajneri PS

Zvukový kodek	Kodek videa	Bitová rýchlosť
PCM, DTS core, MPEG, MP3	MPEG 1, MPEG 2	40 Mbit/s

## Súbory .3gp v kontajneri 3GP

Zvukový kodek	Kodek videa	Bitová rýchlosť
AAC, HE-AAC	MPEG 4 ASP	38,4 Mbit/s
	H.264/AVC až do HiP@5,1	Max. 25 Mbit/s

---

## Zosilňovač

- Celkový výstupný výkon: 1000 W RMS (10 % THD)
- Frekvenčná odozva: 20 Hz – 20 kHz/±3 dB
- Odstup signálu od šumu: > 65 dB (CCIR) / (posudzované A)
- Citlivosť na vstupe:
  - AUX: 2 V
  - AUDIO IN: 1 V

---

## Video

- Systém signálu: PAL/NTSC
- Výstup HDMI: 480i/576i, 480p/576p, 720p, 1080i, 1080p, 1080p24

---

## Zvuk

- Digitálny zvukový vstup S/PDIF:
  - Koaxiálny: IEC 60958-3
  - Optický: TOSLINK
- Vzorkovacia frekvencia:
  - MP3: 32 kHz, 44,1 kHz, 48 kHz
  - WMA: 44,1 kHz, 48 kHz
- Konštantný dátový tok:
  - MP3: 32 kbit/s – 320 kbit/s
  - WMA: 48 kbit/s – 192 kbit/s

---

## Rádio

- Rozsah ladenia:
  - Európa/Rusko/Čína: FM 87,5 – 108 MHz (50 kHz)
  - Tichooceánska Ázia/Latinská Amerika: FM 87,5 – 108 MHz (50/100 kHz)
- Odstup signálu od šumu: FM 50 dB
- Frekvenčný odozva: FM 180 Hz – 12,5 kHz/±3 dB

---

## USB

- Kompatibilita: Vysokorychlostné pripojenie USB 2.0
- Podpora triedy: USB Mass Storage Class (MSC)
- Systém súborov: FAT16, FAT32, NTFS
- Port USB: 5 V =, 1 A

---

## Hlavná jednotka

- Napájanie:
  - Európa/Čína: 220 – 240 V~, 50 Hz
  - Latinská Amerika/Tichomorská Ázia: 110 – 127/220 – 240 V~, 50 – 60 Hz
  - Rusko/India: 220 – 240 V~, 50 Hz
- Spotreba energie: 160 W
- Spotreba energie v pohotovostnom režime: ≤ 0,5 W
- Rozmery (Š x V x H): 435 x 58 x 291 mm
- Hmotnosť: 2,66 kg
- Prevádzková teplota a vlhkosť: Od 0 °C do 45 °C, 5 % až 90 % vlhkosť pre všetky podnebné pásma
- Teplota a vlhkosť pri skladovaní: Od –40 °C do 70 °C, od 5 % do 95 %

---

## Subwoofer

- Výstupný výkon: 166 W RMS (10 % THD)
- Impedancia: 3 ohmy
- Budiče reproduktorov: 165 mm (6,5") hlbokotónový reproduktor (woofer)
- Rozmery (Š x V x H): 237 x 293 x 308 mm
- Hmotnosť: 3,8 kg
- Dĺžka kábla: 3 m

---

## Reproduktory

### Stredový reproduktor:

- Výstupný výkon: 166 W RMS (10 % THD)
- Impedancia reproduktora: 3 ohmy
- Budiče reproduktorov: 2 x 78 mm (3") úplný rozsah
- Rozmery (Š x V x H): 314 x 103 x 94 mm
- Hmotnosť: 0,97 kg
- Dĺžka kábla: 2 m

### Predný/zadný reproduktor:

- Výstupný výkon: 4 fx 166 W RMS (10 % THD)
- Impedancia reproduktora: 3 ohmy
- Budiče reproduktorov:
  - **HTB3520:** 78 mm (3") s úplným rozsahom (predné/zadné)
  - **HTB3550:** 2 x 78 mm (3") s úplným rozsahom (predné); 78 mm (3") s úplným rozsahom (zadné)
  - **HTB3580:** 2 x 78 mm (3") s úplným rozsahom (predné/zadné)

- Rozmery (Š × V × H):
  - **HTB3520:** 100 × 193 × 125 mm (predné/zadné)
  - **HTB3550:** 250 × 1140 × 250 mm (predné); 100 × 193 × 125 mm (zadné)
  - **HTB3580:** 250 × 1140 × 250 mm (predné/zadné)
- Hmotnosť:
  - **HTB3520:** 0,65 kg/kus (predné/zadné)
  - **HTB3550:** 3,86 kg/kus (predné); 0,65 kg/kus (zadné)
  - **HTB3580:** 3,86 kg/kus (predné/zadné)
- Dĺžka kábla (predné reproduktory): 3 m
- Dĺžka kábla (zadné): 10 m

---

## Batérie diaľkového ovládania

- 2 × AAA-R03-1,5 V

---

## Laser

- Typ lasera (Dióda): InGaN/AlGaIn (BD), AlGaInP (DVD/CD)
- Vlnová dĺžka: 405 +7 nm/-7 nm (BD), 655 +10 nm/-10 nm (DVD), 790 +10 nm/-20 nm (CD)
- Výstupný výkon (max. hodnoty): 20 mW (BD), 6 mW (DVD), 7 mW (CD)

---

## Informácie o pohotovostnom režime

- Keď je zariadenie 18 minút neaktívne, automaticky sa prepne do pohotovostného režimu alebo sieťovo prepojeného pohotovostného režimu.
- Spotreba energie v pohotovostnom režime alebo sieťovo prepojenom pohotovostnom režime je menej ako 0,5 W.
- Ak chcete vypnúť pripojenie Bluetooth, stlačte a podržte tlačidlo funkcie Bluetooth na diaľkovom ovládaní.
- Ak chcete zapnúť pripojenie Bluetooth, aktivujte pripojenie Bluetooth vo vašom zariadení Bluetooth alebo aktivujte pripojenie Bluetooth cez značku NFC (ak je k dispozícii).

# 8 Riešenie problémov



## Varovanie

- Nebezpečenstvo zásahu elektrickým prúdom. Nikdy neodstraňujte kryt produktu.

Aby ste zachovali platnosť záruky, nikdy sa sami nepokúšajte opravovať produkt.

Ak zaznamenáte problém pri používaní tohto produktu, pred požiadanim o opravu skontrolujte nasledujúce body. Ak problém pretrváva, získajte podporu na stránke [www.philips.com/support](http://www.philips.com/support).

---

## Hlavná jednotka

### Tlačidlá na domácom kine nefungujú.

- Odpojte domáce kino od zdroja napájania a o niekoľko minút ho opätovne pripojte.
- Uistite sa, že povrch tlačidiel nie je v kontakte so žiadnym vodivým materiálom ako napríklad kvapka vody, kov a pod.

---

## Obraz

### Žiadny obraz.

- Uistite sa, že je televízor prepnutý na správny zdroj pre domáce kino.

### Na televízore pripojenom cez HDMI nie je obraz.

- Uistite sa, že na pripojenie domáceho kina a televízora používate vysokorychlostný kábel HDMI. Niektoré štandardné káble HDMI nezobrazujú správne niektoré druhy obrázkov, 3D video alebo funkciu Deep Color.
- Uistite sa, že kábel HDMI nie je chybný. V prípade chyby kábel HDMI vymeňte za nový.
- Stlačením tlačidla  (**Ponuka Doma**), a potom tlačidiel **731** na diaľkovom ovládaní obnovíte predvolené rozlíšenie obrazu.

- Zmeňte nastavenie videa cez HDMI alebo počkajte 10 sekúnd na automatické obnovenie pôvodného stavu (pozrite si 'Nastavenia obrazu a videa' na strane 27).

#### Disk neprehráva video vo vysokom rozlíšení.

- Uistite sa, že disk obsahuje video s vysokým rozlíšením.
- Uistite sa, že televízor podporuje video s vysokým rozlíšením.
- Na pripojenie k televízoru použite kábel HDMI.

---

## Zvuk

### Z reproduktorov domáceho kina nevychádza žiadny zvuk.

- Zapojte zvukový kábel z domáceho kina do televízora alebo iných zariadení. Ak je však domáce kino prepojené s televízorom pomocou pripojenia **HDMI ARC**, nepotrebuje samostatné pripojenie pre zvuk.
- Nastavte zvuk pre pripojené zariadenie (pozrite si 'Nastavenie zvuku' na strane 12).
- Obnovte výrobné nastavenia domáceho kina (pozrite si 'Obnovenie predvolených nastavení' na strane 29), vypnite ho a potom znova zapnite.
- Na domácom kine opakovane stlačte tlačidlo **SOURCE**, až kým nevyberiete správny zvukový vstup.

### Rušený zvuk alebo ozvena.

- Ak prehrávate zvuk z televízora cez domáce kino, uistite sa, že je zvuk televízora stlmený.

### Zvuk a video nie sú synchronizované.

- 1) Stlačte tlačidlo **⏮**.
- 2) Stlačením tlačidla **Navigačné tlačidlá** (vľavo/vpravo) vyberte položku **[Audio sync]**, a potom stlačte tlačidlo **OK**.
- 3) Stlačením tlačidla **Navigačné tlačidlá** (nahor/nadol) zosynchronizujte zvuk s videom.

---

## Prehrávanie

### Nemožno prehrať disk.

- Vyčistite disk.
- Uistite sa, že domáce kino podporuje tento typ disku (pozrite si 'Formáty médií' na strane 31).
- Uistite sa, že domáce kino podporuje kód regiónu disku. (pozrite si 'Regionálne kódy' na strane 31)
- Ak je disk typu DVD±RW alebo DVD±R, uistite sa, že je ukončený.

### Nemožno prehrať súbor vo formáte DivX.

- Uistite sa, že je súbor vo formáte DivX kódovaný podľa profilu „Home Theater Profile“ kódovacím zariadením DivX.
- Uistite sa, že je súbor DivX úplný.

### Súbor vo formáte DivX sa nezobrazuje správne.

- Uistite sa, že názov súboru s titulkami je rovnaký ako názov súboru s filmom. (pozrite si 'Titulky' na strane 18)
- Nastavte správny súbor znakov:
  - 1) Stlačte tlačidlo **≡**.
  - 2) Vyberte položku **[Znaková množina]**.
  - 3) Vyberte podporovaný súbor znakov.
  - 4) Stlačte tlačidlo **OK**.

### Nemožno čítať obsah úložného zariadenia USB.

- Uistite sa, že je formát úložného zariadenia USB kompatibilný s domácim kinom.
- Uistite sa, že domáce kino podporuje formát súborov na úložnom zariadení USB.

### Na obrazovke televízora sa zobrazí „No entry (Žiadny vstup)“ alebo znak „x“.

- Prevádzka nie je možná.

### Funkcia EasyLink nefunguje.

- Uistite sa, že domáce kino je pripojené k televízoru s funkciou EasyLink od spoločnosti Philips a že je funkcia EasyLink zapnutá (pozrite si 'Nastavenie funkcie EasyLink (ovládanie prostredníctvom protokolu HDMI-CEC)' na strane 11).

- U televízorov pochádzajúcich od rôznych výrobcov sa môže ovládanie pomocou HDMI CEC nazývať rôzne. Postup jeho zapnutia nájdete v používateľskej príručke k televízoru.

#### **Pri zapnutí televízora sa automaticky zapne aj domáce kino.**

- Takéto správanie je bežné, ak používate funkciu Philips EasyLink (HDMI-CEC). Ak chcete, aby domáce kino pracovalo nezávisle, vypnite funkciu EasyLink.

#### **Nedajú sa sprístupniť funkcie služby BD-Live.**

- Uistite sa, že je domáce kino pripojené k sieti. (pozrite si 'Pripojenie k domácej sieti a jej nastavenie' na strane 12)
- Uistite sa, že sieť je nastavená. (pozrite si 'Pripojenie k domácej sieti a jej nastavenie' na strane 12)
- Uistite sa, že disk Blu-ray podporuje funkcie BD-Live.
- Vymažte úložný priestor pamäte (pozrite si 'Funkcie BD-Live na diskoch Blu-ray' na strane 16).

#### **Zariadenie prehralo 3D video v režime 2D.**

- Uistite sa, že je domáce kino pripojené k 3D televízoru pomocou kábla HDMI.
- Uistite sa, že používate disk 3D Blu-ray a že je zapnutá možnosť zobrazenia 3D Blu-ray videa (pozrite si 'Funkcie BD-Live na diskoch Blu-ray' na strane 16).

#### **Pri prehrávaní videa Blu-ray 3D alebo videa DivX s ochranou proti kopírovaniu sa zobrazí čierna obrazovka.**

- Uistite sa, že je domáce kino pripojené k televízoru pomocou kábla HDMI.
- Prepnite na správny zdroj HDMI vo vašom televízore.

#### **Nemožno prevziať video z videoobchodu.**

- Uistite sa, že je domáce kino pripojené k televízoru pomocou kábla HDMI.
- Uistite sa, že úložné zariadenie USB je naformátované a že má dostatok pamäte na prevzatie videa.

- Uistite sa, že ste za video zaplatili a že ešte neuplynula doba zapožičania.
- Uistite sa, že máte dobré pripojenie k sieti (pozrite si 'Pripojenie k domácej sieti a jej nastavenie' na strane 12).
- Viac informácií nájdete na webovej lokalite videoobchodu.

---

## **Bluetooth**

### **Zariadenie nie je možné pripojiť k systému domáceho kina.**

- Zariadenie nepodporuje kompatibilné profily požadované pre domáce kino.
- Na zariadení ste neaktivovali funkciu Bluetooth. Pozrite si návod na používanie daného zariadenia, v ktorom nájdete informácie o aktivácii tejto funkcie.
- Zariadenie nie je správne pripojené. Pripojte zariadenie správne. (pozrite si 'Prehrávanie zvukového obsahu cez rozhranie Bluetooth' na strane 17)
- Domáce kino už je pripojené k inému zariadeniu s podporou rozhrania Bluetooth. Odpojte pripojené zariadenie a skúste to znova.

### **Kvalita prehrávaného zvuku z pripojeného zariadenia Bluetooth je nízka.**

- Príjem rozhrania Bluetooth je slabý. Umiestnite zariadenie bližšie k domácejmu kinu alebo odstráňte všetky prekážky medzi zariadením a domácim kinom.

### **Pripojené zariadenie Bluetooth sa neustále pripája a odpája.**

- Príjem rozhrania Bluetooth je slabý. Umiestnite zariadenie bližšie k domácejmu kinu alebo odstráňte všetky prekážky medzi zariadením a domácim kinom.
- Na zariadení Bluetooth vypnite funkciu Wi-Fi, aby nedochádzalo k rušeniu.
- Pri niektorých zariadeniach Bluetooth sa rozhranie Bluetooth môže automaticky deaktivovať s cieľom šetriť energiu. Nejde o poruchu ani chybu domáceho kina.

Zariadenie nie je možné prostredníctvom NFC pripojiť k systému domáceho kina.

- Skontrolujte, že zariadenie podporuje funkciu NFC.
- Uistite sa, že na zariadení je aktivovaná funkcia NFC (podrobnosti nájdete v používateľskej príručke k zariadeniu).
- Na spárovanie priložte zariadenie NFC na značku **NFC** na domácom kine.

## 9 Upozornenie

Táto časť obsahuje upozornenia týkajúce sa autorských práv a ochranných známk.

### Autorské práva



Be responsible  
Respect copyrights

Tento produkt obsahuje technológiu ochrany proti kopírovaniu, ktorá je chránená patentmi USA a inými právami týkajúcimi sa duševného vlastníctva spoločnosti Rovi Corporation. Spätné inžinierstvo a demontáž sú zakázané.

Tento výrobok obsahuje technológiu autorských práv získanú od spoločnosti Verance Corporation na základe licencie a je chránený patentmi v USA č. 7,369,677 a ďalšími americkými a celosvetovo registrovanými patentmi a patentmi v prebiehajúcom patentovom konaní, ako aj autorskými právami a ochrannými obchodnými tajomstvami pre určité aspekty tejto technológie. Cinavia je ochrannou známkou spoločnosti Verance Corporation. Copyright 2004-2013 Verance Corporation. Všetky práva vyhradené spoločnosťou Verance. Spätné inžinierstvo a demontáž sú zakázané.

#### Upozornenie - Cinavia

Tento výrobok využíva technológiu Cinavia na obmedzenie používania nepovolených kópií niektorých komerčne vyrobených filmov, videí a sprievodnej hudby. Keď sa zistí zakázané použitie nepovolennej kópie, zobrazí sa správa a prehrávanie alebo kopírovanie sa preruší. Ďalšie informácie o technológii Cinavia získate v zákazníckom informačnom online centre Cinavia na webovej stránke <http://www.cinavia.com>. Ak chcete požiadať o zaslanie ďalších informácií o technológii Cinavia formou e-mailu, pošlite korešpondenčný lístok so svojou e-mailovou adresou na: Cinavia Consumer Information Center, P.O. Box 86851, San Diego, CA, 92138, USA.



---

## Softvér s otvoreným zdrojovým kódom

Spoločnosť Philips Electronics Singapore týmto na základe požiadania ponúka možnosť doručenia kópie úplného zdrojového kódu pre balíky softvéru s otvoreným zdrojovým kódom chránené autorským právom použité v tomto výrobku, pre ktoré je takýto spôsob doručenia vyžadovaný príslušnými licenciami. Táto ponuka platí po dobu troch rokov od zakúpenia výrobku pre kohokoľvek, kto dostal tieto informácie. Ak chcete získať zdrojový kód, pošlite svoju žiadosť v angličtine spolu s typom výrobku na adresu [open.source@philips.com](mailto:open.source@philips.com). Ak nechcete použiť e-mail alebo ak nedostanete potvrdenie o prijatí do dvoch týždňov od odoslania správy na túto e-mailovú adresu, napíšte správu v angličtine na poštovú adresu „Open Source Team, Philips Intellectual Property & Standards, P.O. Box 220, 5600 AE Eindhoven, The Netherlands“. Ak na svoj list nedostanete včasnú odpoveď, pošlite e-mail na vyššie uvedenú e-mailovú adresu. Texty licencií a vyhlásení pre softvér s otvoreným zdrojovým kódom použitý v tomto výrobku sú uvedené v samostatnom letáku.

---

## Súlad so smernicami

# CE 0560

Tento výrobok spĺňa požiadavky Európskeho spoločenstva týkajúce sa rádiového rušenia. Spoločnosť Philips Consumer Lifestyle týmto vyhlasuje, že tento produkt spĺňa základné požiadavky a ostatné príslušné ustanovenia Smernice 1999/5/ES. Vyhlásenie o zhode môžete nájsť na stránke [www.p4c.philips.com](http://www.p4c.philips.com).

# 10 Kód jazyka

Abkhazian	6566	Inupiaq	7375	Pushto	8083
Afar	6565	Irish	7165	Russian	8285
Afrikaans	6570	Íslenska	7383	Quechua	8185
Amharic	6577	Italiano	7384	Raeto-Romance	8277
Arabic	6582	Ivrit	7269	Romanian	8279
Armenian	7289	Japanese	7465	Rundi	8278
Assamese	6583	Javanese	7486	Samoan	8377
Avestan	6569	Kalaallisut	7576	Sango	8371
Aymara	6589	Kannada	7578	Sanskrit	8365
Azerhijani	6590	Kashmiri	7583	Sardinian	8367
Bahasa Melayu	7783	Kazakh	7575	Serbian	8382
Bashkir	6665	Kernewek	7587	Shona	8378
Belarusian	6669	Khmer	7577	Shqip	8381
Bengali	6678	Kinyarwanda	8287	Sindhi	8368
Bihari	6672	Kirghiz	7589	Sinhalese	8373
Bislama	6673	Komi	7586	Slovensky	8373
Bokmål, Norwegian	7866	Korean	7579	Slovenian	8376
Bosanski	6683	Kuanyama; Kwanyama	7574	Somali	8379
Brezhoneg	6682	Kurdish	7585	Sotho; Southern	8384
Bulgarian	6671	Lao	7679	South Ndebele	7882
Burmese	7789	Latina	7665	Sundanese	8385
Castellano, Español	6983	Latvian	7686	Suomi	7073
Catalán	6765	Letzeburgesch;	7666	Swahili	8387
Chamorro	6772	Limburgan; Limburger	7673	Swati	8383
Chechen	6769	Lingala	7678	Svenska	8386
Chewa; Chichewa; Nyanja	7889	Lithuanian	7684	Tagalog	8476
中文	9072	Luxembourgish;	7666	Tahitian	8489
Chuang; Zhuang	9065	Macedonian	7775	Tajik	8471
Church Slavic; Slavonic	6785	Malagasy	7771	Tamil	8465
Chuvash	6786	Magyar	7285	Tatar	8484
Corsican	6779	Malayalam	7776	Telugu	8469
Česky	6783	Maltese	7784	Thai	8472
Dansk	6865	Manx	7186	Tibetan	6679
Deutsch	6869	Maori	7773	Tigrinya	8473
Dzongkha	6890	Marathi	7782	Tonga (Tonga Islands)	8479
English	6978	Marshallese	7772	Tsonga	8483
Esperanto	6979	Moldavian	7779	Tswana	8478
Estonian	6984	Mongolian	7778	Türkçe	8482
Euskara	6985	Nauru	7865	Türkmen	8475
Ελληνικά	6976	Navaho; Navajo	7886	Twí	8487
Faroese	7079	Ndebele, North	7868	Uighur	8571
Français	7082	Ndebele, South	7882	Ukrainian	8575
Frysk	7089	Ndonga	7871	Urdu	8582
Fijian	7074	Nederlands	7876	Uzbek	8590
Gaelic; Scottish Gaelic	7168	Nepali	7869	Vietnamese	8673
Gallegan	7176	Norsk	7879	Volapuk	8679
Georgian	7565	Northern Sami	8369	Walloon	8765
Gikuyu; Kikuyu	7573	North Ndebele	7868	Welsh	6789
Guarani	7178	Norwegian Nynorsk;	7878	Wolof	8779
Gujarati	7185	Occitan; Provençal	7967	Xhosa	8872
Hausa	7265	Old Bulgarian; Old Slavonic	6785	Yiddish	8973
Herero	7290	Oriya	7982	Yoruba	8979
Hindi	7273	Oromo	7977	Zulu	9085
Hiri Motu	7279	Ossetian; Ossetic	7983		
Hrwatski	6779	Pali	8073		
Ido	7379	Panjabi	8065		
Interlingua (International)	7365	Persian	7065		
Interlingue	7365	Polski	8076		
Inuktitut	7385	Português	8084		

# 11 Register

---

## 2

2. jazyk titulkov	16
2. jazyk zvuku	16

---

## 3

3D disk v režime 2D	15
3D video	15

---

## 5

5.1-kanálové reproduktory	7
---------------------------	---

---

## A

aktualizácia softvéru	30
aktualizácia softvéru (cez internet)	31
animácia snímok	20
automatická hlasitosť	26
automatické posunutie titulkov	28
automatický pohotovostný režim	28

---

## Ú

Úložné zariadenie USB	19
-----------------------	----

---

## Č

časovač vypnutia	28
------------------	----

---

## B

batérie	35
BD-Live	16
bezdrôtové reproduktory	8
bezdrôtové zadné reproduktory	8
bezpečnosť režimu 3D	4
Bluetooth	17
Blu-ray	15
Bonus View (Bonusové zobrazenie)	16

---

## D

dátové súbory	18
diaľkové ovládanie	5
DivX	18
dodatočné spracovanie zvuku	29
domáca sieť	12
domovská ponuka	14

---

## E

Easylink (HDMI-CEC)	11
---------------------	----

---

## F

formáty médií	31
formáty súborov	32
formáty videa	34
formáty zvuku	32
funkcia Deep Color	27

---

## H

HDMI ARC	9
HDMI-CEC	11
hlavná jednotka	4
hudobné prezentácie	20

---

## I

internet	12
----------	----

---

## J

jas	28
jazyk disku	27
jazyk ponuky	27
jazyk titulkov	27
jazyk zvuku	27

---

## K

káblová sieť	13
kód jazyka	40
kód VOD (DivX)	18
konektory	6

<hr/>			
<b>L</b>			
ladiaca mriežka	21		
likvidácia	3		
<hr/>			
<b>Š</b>			
špecifikácie reproduktorov	31		
<hr/>			
<b>Ž</b>			
životné prostredie	3		
<hr/>			
<b>M</b>			
manuálne nastavenie	11		
možnosti	19		
možnosti obrázkov	20		
možnosti videa	19		
možnosti zvuku	19		
<hr/>			
<b>N</b>			
náhodný výber	19		
nastavenia napájania	28		
nastavenia obrazu	27		
nastavenia videa	27		
nastavenia zvuku	28		
nastavenie reproduktorov	11		
názov zariadenia	13		
NFC	17		
nočný režim	28		
<hr/>			
<b>O</b>			
obraz v obraze	16		
opakovať	19		
ovládacie tlačidlá (disk)	15		
ovládacie tlačidlá (zariadenie USB)	15		
<hr/>			
<b>P</b>			
panel displeja	28		
PBC (ovládanie prehrávania)	28		
poloha titulkov	28		
ponuka disku	27		
preddefinovaný režim zvuku	26		
<hr/>			
		predvoľba	27
		predvolené nastavenia	29
		prehrávanie disku	15
		prehrávanie jedným dotykom	11
		prehrávanie obsahu z PC	24
		prehrávanie obsahu z úložného zariadenia USB	19
		prepnutie do pohotovostného režimu jedným dotykom	11
		priestorový zvuk	26
		pripojenie k televízoru	9
		pripojenie videa (HDMI ARC)	9
		pripojenie videa (štandardné pripojenie HDMI)	9
		pripojenie zvuku (HDMI ARC)	9
<hr/>			
		<b>R</b>	
		radio	20
		recyklácia	3
		regionálne kódy	31
		riešenie problémov (obraz)	35
		riešenie problémov (prehrávanie)	36
		riešenie problémov (zvuk)	36
		rodičovská kontrola	28
		rozlíšenie obrazu	27
		rozšírené nastavenia	29
<hr/>			
		<b>S</b>	
		synchronizácia obrazu a zvuku	15
<hr/>			
		<b>S</b>	
		sieť	12
		sledovanie v režime 3D	15
<hr/>			
		<b>U</b>	
		umiestnenie reproduktorov	7
<hr/>			
		<b>V</b>	
		VCD	28
		verzia softvéru	30
		vymazanie pamäte služby BD-Live	16
		výrobné nastavenia	29
		vysunutie disku	4

---

## Z

zmena hesla	28
znaková množina	18
zosilňovač	34
zvuk	25
Zvuk HDMI	28
zvuk z iných zariadení	10

---

## Z

zdieľanie médií	22
zdokonalený zvuk	29



“Blu-ray 3D™” and “Blu-ray 3D™” logo are trademarks of Blu-ray Disc Association.



‘DVD Video’ is a trademark of DVD Format/Logo Licensing Corporation.



Oracle and Java are registered trademarks of Oracle and/or its affiliates. Other names may be trademarks of their respective owners.



For DTS patents, see <http://patents.dts.com>. Manufactured under license from DTS Licensing Limited. DTS, DTS-HD, the Symbol, & DTS and the Symbol together are registered trademarks, and DTS-HD Master Audio | Essential is a trademark of DTS, Inc. © DTS, Inc. All Rights Reserved.



Manufactured under license from Dolby Laboratories. Dolby and the double-D symbol are trademarks of Dolby Laboratories.



DivX®, DivX Certified®, DivX Plus® HD and associated logos are trademarks of Rovi Corporation or its subsidiaries and are used under license.

ABOUT DIVX VIDEO: DivX® is a digital video format created by DivX, LLC, a subsidiary of Rovi Corporation. This is an official DivX Certified® device that plays DivX video. Visit [divx.com](http://divx.com) for more information and software tools to convert your files into DivX videos. ABOUT DIVX VIDEO-ON-DEMAND: This DivX Certified® device must be registered in order to play purchased DivX Video-on-Demand (VOD) movies. To obtain your registration code, locate the DivX VOD section in your device setup menu. Go to [vod.divx.com](http://vod.divx.com) for more information on how to complete your registration. DivX Certified® to play DivX® and DivX Plus® HD (H.264/MKV) video up to 1080p HD including premium content.



The terms HDMI and HDMI High-Definition Multimedia Interface, and the HDMI Logo are trademarks or registered trademarks of HDMI Licensing LLC in the United States and other countries.



The Bluetooth® word mark and logos are registered trademarks owned by Bluetooth SIG, Inc. and any use of such marks by Philips is under license. Other trademarks and trade names are those of their respective owners.



The N Mark is a trademark of NFC Forum, Inc. in the United States and in other countries.







Specifications are subject to change without notice  
© 2016 Koninklijke Philips N.V. All rights reserved.  
Trademarks are the property of Koninklijke Philips N.V. or their respective owners.

HTB3520G/3550G/3580G\_12\_UM\_V4.0

