

Rádi vám vždy pomůžeme

Zregistrujte svůj výrobek a získajte podporu na adrese
www.philips.com/support



BT3550



Příručka pro uživatele

PHILIPS

Obsah

1	Důležité informace	2
<hr/>		
2	Váš reproduktor Bluetooth	2
	Úvod	2
	Obsah balení	2
	Přehled částí reproduktoru	3
<hr/>		
3	Začínáme	4
	Umístění reproduktoru	4
	Nabíjení vestavěné baterie	4
	Zapnutí/vypnutí	4
<hr/>		
4	Použití zařízení Bluetooth	5
	Připojení zařízení	5
	Přehrávání ze zařízení Bluetooth	6
	Ovládání hovorů	7
<hr/>		
5	Další funkce	7
	Poslech externího zařízení	7
	Nastavení hlasitosti	7
<hr/>		
6	Informace o výrobku	8
	Specifikace	8
<hr/>		
7	Řešení problémů	8
	Všeobecné údaje	8
	O zařízení Bluetooth	8
<hr/>		
8	Oznámení	9
	Prohlášení o shodě	9
	Péče o životní prostředí	9
	Upozornění na ochrannou známku	10

1 Důležité informace

! Varování

- Nikdy neodstraňujte kryt tohoto reproduktoru.
- Nikdy nemažte žádnou část tohoto reproduktoru.
- Nepokládejte tento reproduktor na jiné elektrické zařízení.
- Reproduktor nevystavujte přímému slunci, otevřenému ohni nebo žáru.

- Zajistěte, aby byl kolem reproduktoru dostatečný prostor pro řádnou ventilaci.
- Používejte pouze doplňky nebo příslušenství doporučené výrobcem.
- Baterie nesmí být vystavena nadměrnému teplu, např. slunečnímu záření, ohni a podobně.
- Reproduktor chraňte před kapající a stříkající vodou.
- Na reproduktor nepokládejte žádné nebezpečné předměty (např. předměty naplněné tekutinou nebo hořící svíčky).

☰ Poznámka

- Štítek s typovými údaji je umístěn na zadní straně výrobku.

2 Váš reproduktor Bluetooth

Gratulujeme k nákupu a vítáme vás mezi uživateli výrobků společnosti Philips! Chcete-li využívat všech výhod podpory nabízené společností Philips, zaregistrujte svůj výrobek na stránkách www.Philips.com/welcome.

Úvod

- S tímto reproduktorem můžete
- vychutnat si zvuk ze zařízení podporujících Bluetooth nebo jiných externích zdrojů zvuku a
 - ovládat příchozí hovory prostřednictvím připojení Bluetooth.

Obsah balení

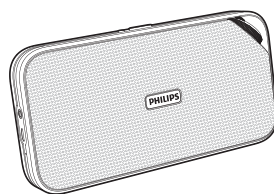

Zkontrolujte a ověřte obsah balení:

- Hlavní jednotka
- Kabel USB
- Krátká uživatelská příručka
- Leták s bezpečnostními informacemi a upozorněním

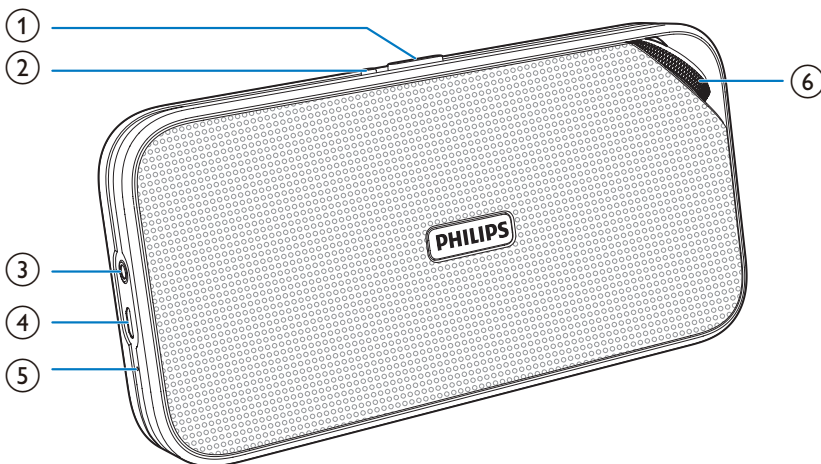

Přehled částí reproduktoru



- ① **Volič zdroje (OFF/  /AUDIO IN)**
 - Zapnutí nebo vypnutí reproduktoru.
 - Výběr zdroje Bluetooth nebo AUDIO IN.
- ② ****
 - Přijmutí nebo odmítnutí příchozího hovoru.
 - Ukončení aktuálního hovoru.
 - Přesměrování hovoru do vašeho mobilního zařízení.
 - Odpojení funkce Bluetooth.
 - Přejít do párovacího režimu Bluetooth.
- ③ **AUDIO IN**
 - Připojení externího audiozařízení.
- ④ **DC IN**
 - Nabíjení vestavěné baterie.
- ⑤ **MIC**
 - Vestavěný mikrofon.
- ⑥ **Ovladač hlasitosti**
 - Nastavení hlasitosti.

3 Začínáme

Vždy dodržujte správné pořadí pokynů uvedených v této kapitole.

Umístění reproduktoru

Chcete-li reproduktor umístit na rovnou plochu, vytáhněte zasunovací stojánek ze zadní části reproduktoru.

Nabíjení vestavěné baterie

Reproduktor je napájen vestavěnou nabíjecí baterií.

Poznámka

- Před použitím plně nabijte vestavěnou baterii.
- Konektor micro USB slouží pouze k nabíjení.
- Nabíjecí baterie má omezený počet nabíjecích cyklů. Životnost baterie a počet cyklů nabíjení se liší podle použití a nastavení.

Kabel USB připojte

- ke konektoru **DC IN** reproduktoru a
- konektoru USB na počítači.

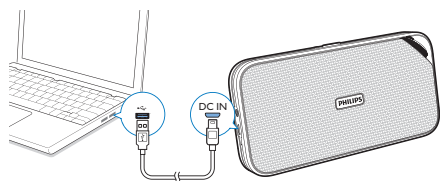

Kontrolka LED v horní části naznačuje stav baterie.

	Kontrolka LED	Stav baterie
Když je reproduktor vypnutý	Červená	Probíhá nabíjení
Když je reproduktor vypnutý	Zhasnutá	Plně nabitá baterie
Když je reproduktor v režimu Bluetooth nebo Audio in	Blikající červená	Baterie je téměř vybitá

Zapnutí/vypnutí

- Chcete-li reproduktor zapnout, posuňte volič zdroje do polohy **OFF** nebo **AUDIO IN**.
↳ Reproduktor se přepne do režimu Bluetooth nebo Audio in.
- Chcete-li reproduktor vypnout, posuňte volič zdroje do polohy **OFF**.

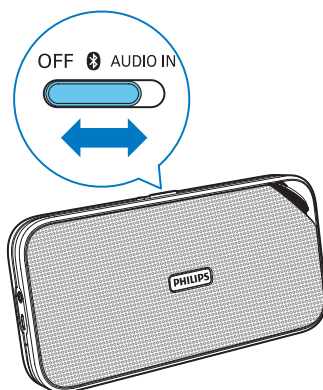

Přepnutí do pohotovostního režimu.

- Pokud je reproduktor v režimu Bluetooth a připojení Bluetooth je neplatné nebo je přehrávání hudby na 15 minut pozastaveno, reproduktor se automaticky přepne do pohotovostního režimu.
 - Pokud je reproduktor v režimu Audio in a dojde k odpojení kabelu Audio in nebo k pozastavení přehrávání hudby na 15 minut, reproduktor se automaticky přepne do pohotovostního režimu.
- ↳ Chcete-li reproduktor vrátit zpět do režimu Bluetooth nebo Audio in, posuňte volič zdroje nejdříve do polohy **OFF** a poté do polohy **📶** nebo **AUDIO IN**.

4 Použití zařízení Bluetooth

S tímto reproduktorem můžete poslouchat hudbu ze zařízení podporujících Bluetooth a ovládat příchozí hovory prostřednictvím Bluetooth.

Připojení zařízení



Poznámka

- Ujistěte se, že zařízení Bluetooth je kompatibilní s tímto reproduktorem.
- Před spárováním zařízení s tímto reproduktorem si přečtěte informace o kompatibilitě s rozhraním Bluetooth v uživatelské příručce.
- Reproduktor si dokáže zapamatovat maximálně 4 spárovaná zařízení.
- Zajistěte, aby byla v zařízení aktivní funkce Bluetooth a vaše zařízení bylo viditelné pro ostatní zařízení Bluetooth.
- Všechny případné překážky mezi reproduktorem a zařízením Bluetooth mohou vést ke snížení provozního rozsahu.
- Udržujte je mimo dosah elektronických zařízení, která mohou způsobovat rušení.

Ruční připojení zařízení



Poznámka

- Provozní dosah mezi tímto reproduktorem a zařízením Bluetooth je přibližně 10 metrů.

- 1 Posuňte volič zdroje do polohy **📶**.
↳ Kontrolka LED bliká modře.
- 2 V zařízení Bluetooth zapněte funkci Bluetooth a vyhledejte zařízení Bluetooth (informace naleznete v uživatelské příručce zařízení).

- 3 Pokud se na displeji zařízení zobrazí položka **[BT3550]**, vyberte ji a spustí se párování a propojení. V případě potřeby zadejte výchozí heslo „0000“.
- ↳ Po úspěšném spárování a připojení reproduktor dvakrát pípne a kontrolka LED se rozsvítí modře.

Odpojení zařízení podporujícího technologii

Bluetooth:

- Stiskněte a podržte tlačítko **☎** na 3 sekundy;
- Deaktivujte funkci Bluetooth na vašem zařízení nebo
- Umístěte zařízení mimo dosah komunikace.

Opětovné připojení zařízení podporujícího

Bluetooth:

- Jakmile přístě zapnete reproduktor, reproduktor se automaticky znovu připojí k naposledy připojenému zařízení; nebo
- Výběrem možnosti „**PHILIPS BT3550**“ z nabídky Bluetooth v zařízení Bluetooth spustíte připojení.

Připojení k jinému zařízení Bluetooth:

- Deaktivujte funkci Bluetooth na zařízení, kde je nyní aktivní, a poté ji zapněte na jiném zařízení.

Připojení zařízení prostřednictvím funkce NFC

Funkce NFC (Near Field Communication) je technologie, která umožňuje komunikaci mezi kompatibilními zařízeními NFC např. mobilními telefony a značkami IC.

Pokud vaše zařízení Bluetooth podporuje funkci NFC, můžete jej snadno připojit k tomuto reproduktoru.

- 1 Posuňte volič zdroje do polohy **Ⓢ**.
- 2 Aktivujte funkci NFC v zařízení podporujícím Bluetooth (podrobnosti naleznete v uživatelské příručce zařízení).
- 3 Dotkněte se zadní části zařízení Bluetooth značky NFC na horní straně reproduktoru.

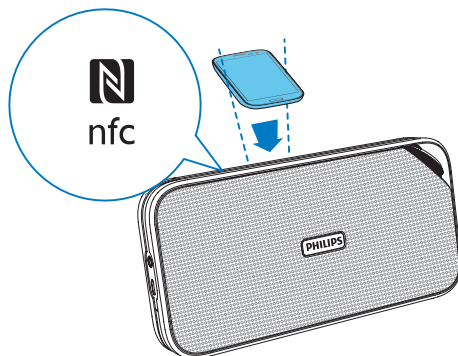

- 4 Na zařízení Bluetooth přijměte požadavek s názvem „BT3550“. V případě potřeby zadejte párovací heslo „0000“.

- 5 Podle pokynů na obrazovce dokončete párování a připojení.

- ↳ Po úspěšném spárování a připojení reproduktor dvakrát pípne a kontrolka LED se rozsvítí modře.

Kontrolka LED	Popis
Modré blikání	Probíhá připojování nebo čekání na připojení
Modrá	Připojeno

Přehrávání ze zařízení Bluetooth

☰ Poznámka





- V případě příchozího hovoru na připojením mobilním telefonem se hudba pozastaví.

Po úspěšném navázání připojení Bluetooth můžete na zařízení Bluetooth přehrávat hudbu.

- ↳ Zvuk streamuje ze zařízení Bluetooth do reproduktoru.

Ovládání hovorů

Po úspěšném navázání připojení Bluetooth můžete prostřednictvím reproduktoru ovládat příchozí hovory.

Tlačítko	Funkce
	Stisknutím přijmete příchozí hovor.
	Stisknutím a podržením odmítnete příchozí hovor.
	Stisknutím ukončíte probíhající hovor.
	Stisknutím a podržením tlačítka během hovoru hovor přesměrujete do svého mobilního zařízení.

Poznámka

- Můžete hovořit prostřednictvím mikrofonu reproduktoru.
- V případě příchozího hovoru se přehrávání hudby pozastaví a po ukončení hovoru se opět spustí.

5 Další funkce

Poslech externího zařízení

Tento reproduktor rovněž umožňuje poslech externích audiozařízení, jako jsou přehrávače MP3.

- 1 Vstupní audiokabel připojte pomocí 3,5mm konektoru na obou stranách
 - ke konektoru **AUDIO IN** reproduktoru a
 - zástrčku pro sluchátka na externím zařízení.

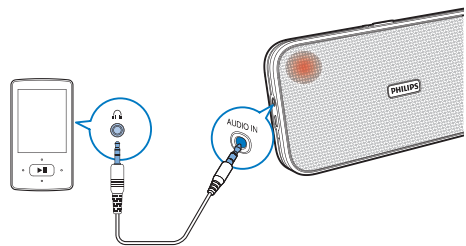

- 2 Posuňte volič zdroje do polohy **AUDIO IN**.
↳ Kontrolka LED se červeně rozsvítí.
- 3 Přehrajte hudbu z externího zařízení (podrobnosti naleznete v uživatelské příručce).

Nastavení hlasitosti

Zvýšit či snížit hlasitost můžete otáčením ovladače hlasitosti.

6 Informace o výrobku

Poznámka

- Informace o výrobku jsou předmětem změn bez předchozího upozornění.

Specifikace

Zesilovač

Jmenovitý výstupní výkon	MAX 2 X 6 W RMS
Odstup signál/šum	>62 dBA
Vstup AUX	600 mV

Bluetooth

Verze Bluetooth	3.0
Podporované profily	HFP v1.6, A2DP v2.1, AVRCP v1.0
Dosah	10 m (volný prostor)

Obecné informace

Napájení (přes konektor USB)	5 V \equiv 1 A
Vestavěná baterie	Baterie Li-polymer (3,7 V, 2 200 mAh)
Rozměry – hlavní jednotka (Š x V x H)	201 x 101 x 35 mm
Hmotnost – Hlavní jednotka	0,5 kg

7 Řešení problémů

Varování

- Neodstraňujte kryt systému.

Pokud chcete zachovat platnost záruky, neopravujte systém sami. Jestliže dojde k problémům s tímto zařízením, zkontrolujte před kontaktováním servisu následující možnosti. Pokud problém není vyřešen, přejděte na webovou stránku společnosti Philips (www.philips.com/support). V případě kontaktování společnosti Philips mějte zařízení po ruce a připravte si číslo modelu a sériové číslo.

Všeobecné údaje

Nefunguje napájení

- Nabijte reproduktor.

Žádný zvuk

- Upravte hlasitost reproduktoru nebo zařízení připojeného prostřednictvím Bluetooth.
- Ujistěte se, že zařízení Bluetooth je v efektivním dosahu.

Reproduktor nereaguje

- Restartujte reproduktor.

○ zařízení Bluetooth

Kvalita zvuku je po připojení zařízení podporujícího technologii Bluetooth špatná.

- Přijem prostřednictvím funkce Bluetooth je slabý. Zařízení umístěte blíže k tomuto výrobku nebo mezi nimi odstraňte překážky.

Nelze navázat spojení se zařízením.

- Zařízení nemá zapnutou funkci Bluetooth. Informace o aktivaci této funkce naleznete v uživatelské příručce příslušného zařízení.
- Tento výrobek je již připojen k jinému zařízení podporujícímu technologii Bluetooth. Odpojte toto zařízení a opakujte pokus.

Spárované zařízení se neustále připojuje a odpojuje.

- Příjem prostřednictvím funkce Bluetooth je slabý. Zařízení umístěte blíže k tomuto výrobku nebo mezi nimi odstraňte překážky.
- U některých zařízeních může být připojení Bluetooth automaticky deaktivováno funkcí úspory energie. Není to známkou poruchy tohoto výrobku.

8 Oznámení

Veškeré změny nebo úpravy tohoto zařízení, které nebyly výslovně schváleny společností WOOX Innovations, mohou mít za následek ztrátu autorizace k používání tohoto zařízení.

Prohlášení o shodě

CE 1177

Společnost WOOX Innovations tímto prohlašuje, že tento výrobek vyhovuje zásadním požadavkům a dalším příslušným ustanovením směrnice 1999/5/ES. Prohlášení o shodě naleznete na webových stránkách www.philips.com/support.

Péče o životní prostředí



Výrobek je navržen a vyroben z vysoce kvalitního materiálu a součástí, které lze recyklovat a znovu používat.



Pokud je výrobek označen tímto symbolem přeškrtnutého kontejneru, znamená to, že podléhá směrnici EU 2002/96/ES. Zjistěte si informace o místním systému sběru tříděného odpadu elektrických a elektronických výrobků. Postupujte podle místních nařízení a nelikvidujte staré výrobky spolu s běžným komunálním odpadem. Správnou likvidací starého výrobku

pomůžete předejít možným negativním dopadům na životní prostředí a zdraví lidí.



Výrobek obsahuje baterie podléhající směrnici EU 2006/66/ES, které nelze odkládat do běžného komunálního odpadu. Informujte se o místních pravidlech sběru tříděného odpadu baterií, protože správnou likvidací starého výrobku pomůžete předejít možným negativním dopadům na životní prostředí a zdraví lidí.



Výstraha

- Vymutím vestavěné baterie záruka pozbývá platnosti a mohlo by dojít ke zničení výrobku.

Vymutí vestavěné baterie musí provádět jen profesionálně vyškolený pracovník.

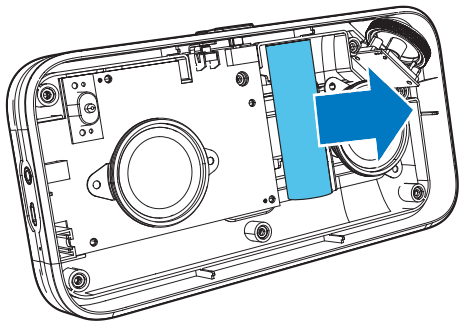

Informace o ochraně životního prostředí

Veškerý zbytečný obalový materiál byl vynechán. Snažili jsme se, aby bylo možné obalový materiál snadno rozdělit na tři materiály: lepenku (krabice), polystyrén (ochranné balení) a polyetylen (sáčky, ochranné fólie z lehčeného plastu).

Systém se skládá z materiálů, které je možné v případě demontáže odbornou firmou recyklovat a opětovně použít. Při likvidaci obalových materiálů, vybitých baterií a starého zařízení se řiďte místními předpisy.

Upozornění na ochrannou známku

Bluetooth

Slovní označení a loga Bluetooth® jsou registrované ochranné známky vlastněné společností Bluetooth SIG, Inc. a případné použití těchto označení společností WOOX Innovations podléhá licenci.



Logo N je ochranná známka nebo registrovaná ochranná známka společnosti NFC Forum, Inc. v USA a dalších zemích.



Specifications are subject to change without notice.
2014 © WOOX Innovations Limited. All rights reserved.
Philips and the Philips' Shield Emblem are registered
trademarks of Koninklijke Philips N.V. and are used by WOOX
Innovations Limited under license from Koninklijke Philips N.V.

BT3550_00_UM_V2.0

