

PHILIPS

Enceinte sans fil

TAS5505

Mode d'emploi



Enregistrez votre produit et obtenez une assistance à
www.philips.com/support

Table des matières

1	Important	2
	Sécurité	2

2	Votre enceinte sans fil	3
	Introduction	3
	Contenu de la boîte	3
	Présentation de l'enceinte sans fil	3

3	Mise en route	4
	Charge de la batterie intégrée	4
	Marche/arrêt	4

4	Lecture depuis des appareils Bluetooth	5
	Lecture depuis des appareils Bluetooth	5
	Commandes de lecture	5
	Commandes des appels téléphoniques	5
	Jumelage en stéréo	5

5	Informations du produit	7
----------	--------------------------------	----------

6	Résolution des problèmes	8
	Généralités	8
	Bluetooth	8

7	Avis	9
	Conformité	9
	Respect de l'environnement	9
	Déclaration de la FCC	9
	Avis de marques déposées	10

1 Important

Sécurité

Consignes de sécurité importantes

- Vérifiez que la tension du secteur correspond à la tension imprimée au dos ou au dessous de l'appareil.
- L'enceinte ne doit pas être exposée à un égottement ou à des éclaboussures.
- Ne placez aucune source de danger sur l'enceinte (par ex. des objets remplis de liquides, des bougies allumées).
- Assurez un espace suffisant autour de l'enceinte pour sa ventilation.
- Veuillez utiliser l'enceinte en toute sécurité dans un environnement dont la température est entre 0 ° et 45 °.
- Utilisez seulement des compléments ou accessoires spécifiés par le constructeur.

Précautions de sécurité relatives aux batteries

- Il y a un risque d'explosion si une pile est mal remplacée. Remplacez-la uniquement par une pile identique ou d'un type équivalent.
- Une batterie (bloc de batteries ou piles installés) ne doit pas être exposée à une chaleur excessive telle que le soleil, un feu ou similaire.
- Une batterie soumise à des températures extrêmement basses ou élevées pendant l'utilisation, le stockage ou le transport, et une faible pression atmosphérique à haute altitude peut présenter des risques pour la sécurité.
- Ne pas remplacer une batterie par un type incorrect qui peut contourner un dispositif de protection (par ex. dans le cas de certains types de batteries au lithium).
- Jeter une batterie dans un feu ou un four chaud, l'écraser ou la couper mécaniquement, peuvent provoquer une explosion.
- Laisser une batterie dans un environnement à la température extrêmement élevée ou sous une pression

extrêmement basse peut provoquer une explosion ou une fuite de liquide ou de gaz inflammable.



Avertissement

- Ne jamais retirer le boîtier de cette enceinte.
- Ne jamais lubrifier aucune pièce de cette enceinte.
- Placer cette enceinte sur une surface plane, solide et stable.
- Ne jamais placer cette enceinte sur un autre équipement électrique.
- N'utiliser cette enceinte qu'en intérieur. Garder cette enceinte éloignée de l'eau, de l'humidité et des récipients contenant des liquides.
- Garder cette enceinte éloignée de la lumière directe du soleil, des flammes nues et de la chaleur.
- Il y a un risque d'explosion si une batterie est remplacée par un type incorrect.

2 Votre enceinte sans fil

Félicitations pour votre achat et bienvenue chez Philips ! Pour profiter complètement du support offert par Philips, enregistrez votre produit sur www.philips.com/welcome.

Introduction

Avec cette enceinte, vous pouvez profiter de son d'appareils compatibles Bluetooth.







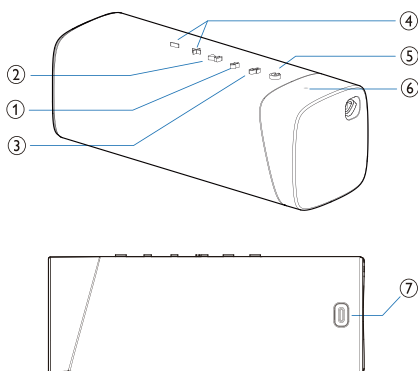

Contenu de la boîte

Vérifiez et identifiez le contenu de votre emballage :

- Enceinte
- Câble USB
- Guide de démarrage rapide
- Fiche de sécurité
- Garantie mondiale

Présentation de l'enceinte sans fil



- ① 
 - Passage au mode de jumelage Bluetooth.
 - Effacement des informations de jumelage du Bluetooth.
- ② 
 - En mode Bluetooth, appuyez pour suspendre ou reprendre la lecture.
 - En mode Bluetooth, appuyez deux fois pour lire la piste suivante.
 - Réponse à un appel entrant par la connexion Bluetooth.
- ③ 
 - Appuyez longuement pour passer au mode de jumelage stéréo.
 - Cette fonction n'est possible que lorsque vous avez deux enceintes Philips S5505 BT identiques.
- ④ 
 - Réglage du volume.
- ⑤ 
 - Marche/arrêt de l'enceinte.
 - Affichage de l'état du Bluetooth.
- ⑥ **Témoin lumineux**
 - Contrôle du niveau de la batterie.
 - Pour vérifier l'état de la batterie, appuyez sur n'importe quelle autre touche sauf , car  déclenche la mise hors tension.
- ⑦ 
 - Charge de la batterie intégrée.

3 Mise en route

Suivez toujours les instructions de ce chapitre selon leur séquence.

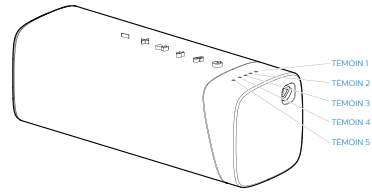

Charge de la batterie intégrée

L'enceinte est alimentée par une batterie rechargeable intégrée.

Remarque

- Avant l'utilisation, chargez complètement la batterie intégrée.
- Lorsque l'enceinte est allumée avec sa batterie faible, le témoin de niveau de batterie clignote rouge.

Connectez la prise USB-C de l'enceinte à une prise (5 V = 2 A) en utilisant le câble USB fourni.

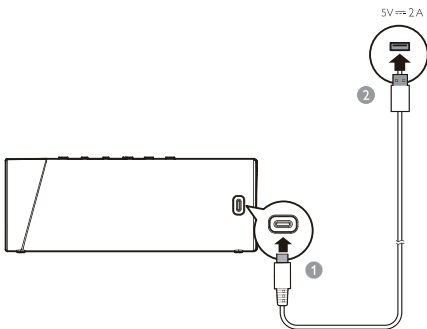

- ↳ Lorsque l'enceinte est en cours de charge, le témoin de niveau de batterie clignote alternativement rouge et blanc.
- ↳ Lorsque l'enceinte est complètement chargée, le témoin de niveau de batterie s'éteint.
- ↳ Appuyez sur une touche pour contrôler le niveau de la batterie. Les témoins indiquent l'état de la charge.

Alimentation par batterie	TÉMOIN 1	TÉMOIN 2	TÉMOIN 3	TÉMOIN 4	TÉMOIN 5
Pleine	Blanc fixe				
> 80%	Blanc fixe				Éteint
50-80%	Blanc fixe			Éteint	
20-50%	Blanc fixe		Éteint		
< 20%	Éteint		Clignotant ROUGE	Éteint	

Attention

- Risques de dommages à l'enceinte ! Vérifiez que la tension du secteur correspond à la tension imprimée au dos ou au dessous de l'enceinte.
- Risque d'électrocution ! Lorsque vous débranchez le câble USB, tirez toujours sur la fiche pour l'extraire de la prise, ne tirez jamais sur le câble.
- Utilisez uniquement un câble USB spécifié par le fabricant ou vendu avec cette enceinte.

Marche/arrêt

Appuyez sur  pour allumer l'enceinte.

- ↳ Vous entendez une tonalité.
- ↳ Elle passe automatiquement au jumelage Bluetooth et le témoin clignote blanc.

Pour éteindre l'enceinte, appuyez à nouveau sur .

Remarque

- L'enceinte s'éteint automatiquement après 15 minutes sans connexion du Bluetooth.

4 Lecture depuis des appareils Bluetooth

Lecture depuis des appareils Bluetooth

Avec cette enceinte, vous pouvez profiter du son de votre appareil Bluetooth.



Remarque

- Vérifiez que la fonction Bluetooth est activée sur votre appareil.
- La distance maximale du jumelage de l'enceinte et de votre appareil Bluetooth est d'environ 20 mètres (66 pieds).
- Restez à distance des autres appareils électroniques susceptibles de provoquer une interférence.

- 1 Appuyez sur  pour allumer l'enceinte, elle passe automatiquement au mode de jumelage du Bluetooth.
- 2 Activez le Bluetooth et sélectionnez « Philips S5505 » dans la liste Bluetooth de votre appareil pour le jumelage.
- 3 Lisez l'audio sur votre appareil Bluetooth pour démarrer la diffusion de la musique.



Témoin lumineux	Description
Clignotement blanc rapide	Prête pour le jumelage
Clignotement blanc lent	Reconnexion du dernier appareil connecté
Blanc fixe	Connectée

Remarque



- Pour déconnecter un appareil, appuyez pendant 2 secondes sur  jusqu'à ce que le témoin clignote blanc rapidement.
- Lorsque vous allumez l'enceinte, elle tente automatiquement de se reconnecter au dernier appareil connecté.
- Pour effacer les informations de jumelage, appuyez pendant 2 secondes sur  jusqu'à ce que le témoin lumineux clignote lentement blanc 3 fois.

Commandes de lecture

Pendant la lecture de la musique :

-  Appuyez pour suspendre ou reprendre la lecture
-  Appuyez deux fois pour lire la piste suivante
-  Réglage du volume

Commandes des appels téléphoniques



-  Appuyez pour répondre ou raccrocher
-  Appuyez longuement pour rejeter un appel
-  Réglage du volume

Jumelage en stéréo

Deux enceintes sans fil identiques (Philips S5505) peuvent être jumelées pour obtenir un son stéréo.

Remarque

- Avant le jumelage stéréo, veillez à ce que l'enceinte secondaire soit en mode de jumelage Bluetooth.
- La distance maximale du jumelage de l'enceinte et de votre appareil Bluetooth est d'environ 20 mètres (66 pieds).
- En mode stéréo, les boutons de l'enceinte secondaire fonctionnent comme ceux de l'enceinte principale.

- 1 Appuyez sur  pour allumer les deux enceintes, elles passent automatiquement au mode de jumelage du Bluetooth. Appuyez longuement sur  pour passer au jumelage stéréo jusqu'à ce que le témoin clignote alternativement rouge et blanc.
 - ↳ Vous entendez une tonalité une fois la connexion établie.
 - ↳ Le témoin est blanc et fixe sur l'enceinte secondaire.
- 2 Appuyez sur  sur l'une des enceintes. La musique sera diffusée par les deux enceintes.

Pour quitter le mode stéréo, appuyez longuement sur  sur l'une des enceintes.

5 Informations du produit



Remarque

- Les informations du produit peuvent être modifiées sans préavis.

Informations générales

Alimentation électrique :	5 V $\overline{\text{---}}$ 2 A
Batterie lithium intégrée	3,7 V, 4800 mAh
Dimensions (L x H x P)	191 x 72 x 70 mm
Poids (unité principale)	0,58 kg

Amplificateur

Puissance de sortie	20 W
Réponse en fréquence	20 - 20 000 Hz
Rapport signal sur bruit	> 70 dB

Haut-parleurs

Impédance	3
Puissance d'entrée maximum	20 W
Dimensions	40 x 80 mm

Bluetooth

Version du Bluetooth	5.0
Plage de fréquences	2402 - 2480 MHz
Puissance de transmission maximum	4 dBm
Profils Bluetooth compatibles	A2DP, AVRCP
Portée du Bluetooth	environ 20 m

6 Résolution des problèmes



Avertissement

- Ne jamais retirer le boîtier de l'enceinte.

Pour maintenir la validité de la garantie, n'essayez jamais de réparer l'enceinte vous-même.

Si vous rencontrez des problèmes lors de l'utilisation de cette enceinte, vérifiez les points suivants avant requérir une intervention. Si le problème persiste, rendez-vous sur le site Web de Philips (www.philips.com/support). Lorsque vous contactez Philips, assurez-vous d'avoir l'enceinte à proximité et de disposer du numéro de modèle et du numéro de série.

Généralités

Pas d'alimentation

- Vérifiez que l'enceinte est complètement chargée.
- Vérifiez que la prise USB de l'enceinte est bien connectée.
- Pour économiser l'énergie, l'enceinte s'éteint automatiquement après 15 minutes sans réception de signal audio ou si aucun appareil audio n'est connecté.

Aucun son

- Réglez le volume sur cette enceinte.
- Réglez le volume sur l'appareil connecté.
- Vérifiez que votre appareil Bluetooth est dans la portée opérationnelle.

Aucune réaction de l'enceinte

- Redémarrez l'enceinte.

Bluetooth

La qualité audio est mauvaise après la connexion avec un appareil compatible Bluetooth

- La réception Bluetooth est mauvaise. Rapprochez l'appareil de cette enceinte ou retirez tout obstacle entre eux.

Impossible de trouver [Philips S5505] sur votre appareil Bluetooth pour le jumelage.

- Appuyez pendant 2 secondes sur  pour passer au mode de jumelage du Bluetooth puis réessayez.

Connexion à votre appareil Bluetooth impossible

- La fonction Bluetooth de votre appareil n'est pas activée. Consultez le mode d'emploi de votre appareil pour savoir comment activer la fonction.
- Cette enceinte n'est pas en mode de jumelage.
- Cette enceinte est déjà connectée à un autre appareil compatible Bluetooth. Déconnectez puis réessayez.

7 Avis

Toutes les modifications ou altérations apportées à cet appareil et qui ne sont pas expressément approuvées par **MMD Hong Kong Holding Limited** peuvent annuler le droit de l'utilisateur à employer le produit.

Conformité



Par le présent document, **TP Vision Europe B.V.** déclare que ce produit est conforme aux exigences essentielles et aux autres dispositions pertinentes de la Directive 2014/53/UE. Vous pouvez trouver la déclaration de conformité sur www.philips.com/support.

Respect de l'environnement

Mise au rebut des produits et batteries usagés



Ce produit est conçu et fabriqué avec des matériaux et des composants de qualité supérieure qui peuvent être recyclés ou réutilisés.



Ce symbole sur un produit signifie que le produit est couvert par la Directive européenne 2012/19/UE.



Ce symbole signifie que le produit contient des piles couvertes par la Directive européenne 2013/56/UE qui ne peuvent pas être éliminées avec les déchets ménagers courants. Renseignez-vous sur le système de

collecte séparé local des produits électriques, électroniques et des piles. Respectez les règles locales et ne jetez jamais le produit et ses piles avec les déchets ménagers courants. Une mise au rebut correcte des produits et des piles usagés contribue à éviter des conséquences négatives pour l'environnement et la santé humaine.

Retrait des piles

Pour retirer les piles, reportez-vous à la section de leur installation.

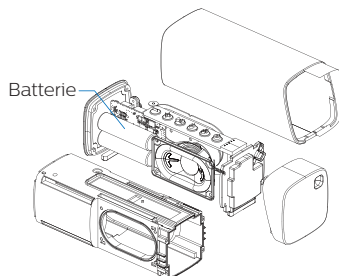

Pour RÉFÉRENCE uniquement

Informations environnementales

Tout l'emballage inutile a été supprimé. Nous avons essayé de rendre l'emballage facile à séparer en trois matériaux : carton (boîte), mousse de polystyrène (calage) et polyéthylène (sacs, feuille de mousse de protection.)

Votre système contient des matériaux qui peuvent être recyclés et réutilisés s'il est démonté par une société spécialisée. Veuillez respecter les réglementations locales relatives à la mise au rebut des matériaux d'emballage, batteries usagées et anciens équipements.

Déclaration de la FCC

Cet appareil est conforme au chapitre 15 de la réglementation de la FCC. L'exploitation est autorisée aux deux conditions suivantes : (1) Cet appareil ne peut pas provoquer d'interférence nuisible, et (2) cet appareil doit accepter toute interférence reçue, y compris du type pouvant créer un fonctionnement indésirable.

Avvertissement : tout changement ou toute modification qui ne sont pas expressément

approuvés par la partie responsable de la conformité pourront entraîner l'annulation du droit de l'utilisateur à utiliser l'équipement.

Remarque : cet équipement a été testé et jugé conforme aux limites applicables à un dispositif numérique de Classe B, selon le chapitre 15 de la réglementation de la FCC.

Ces limites sont prévues pour offrir une protection raisonnable contre les interférences nuisibles au sein d'une installation résidentielle.

Cet équipement génère, utilise et peut rayonner une énergie radiofréquence et, s'il n'est pas installé et utilisé conformément aux instructions, peut causer des interférences nuisibles aux communications radio.

L'absence d'interférences au sein d'une installation particulière n'est cependant pas garantie. S'il s'avère que cet équipement cause des interférences nuisibles à la réception des appareils de radio ou de télévision, ce qu'on peut déterminer en allumant et en éteignant l'équipement, nous conseillons à l'utilisateur d'essayer de corriger ces interférences en prenant une ou plusieurs des mesures suivantes : (1) Réorienter ou repositionner l'antenne réceptrice. (2) Éloigner davantage l'équipement du récepteur. (3) Brancher l'équipement sur la prise d'un circuit différent de celui auquel est connecté le récepteur. (4) Demander assistance au revendeur ou à un technicien expérimenté en radio et télévision.

Avvertissement sur les RF

L'appareil a été évalué pour répondre aux exigences générales d'exposition aux RF. L'appareil peut être utilisé sans restriction dans des conditions d'exposition portables.

Avis de marques déposées



La marque verbale et les logotypes Bluetooth® sont des marques commerciales déposées détenues par le Bluetooth SIG, Inc. et toute utilisation de ces marques par **MMD Hong Kong Holding Limited** est faite sous licence. Les autres marques commerciales et noms de marques appartiennent à leurs propriétaires respectifs.



Les caractéristiques peuvent être modifiées sans préavis.

Philips et l'emblème du bouclier Philips sont des marques commerciales déposées de Koninklijke Philips N.V. et sont utilisés sous licence.

Ce produit a été fabriqué par MMD Hong Kong Holding Limited ou l'une de ses filiales et est vendu sous sa responsabilité, et MMD Hong Kong Holding Limited est le garant de ce produit.

TAS5505_00_UM_V1.0

