

Siempre a su disposición para ayudarle

Para registrar su producto y obtener información de contacto y asistencia, visite www.philips.com/support

SHB5500



Manual del usuario

PHILIPS

Contenido

1	Instrucciones de seguridad importantes	2
	Seguridad auditiva	2
	Información general	2
	Cumplimiento de la normativa sobre CEM2	

2	Sus auriculares de diadema inalámbricos	3
	Contenido de la caja	3
	Otros dispositivos	3
	Descripción general de los auriculares de diadema inalámbricos	3

3	Introducción	4
	Carga de los auriculares	4
	Emparejamiento del auricular con el teléfono móvil	4

4	Uso de los auriculares	5
	Conexión de los auriculares a un dispositivo Bluetooth	5
	Gestión de las llamadas y la música	5
	Cómo llevar los auriculares	6

5	Información técnica	7
----------	----------------------------	----------

6	Aviso	8
	Declaración de conformidad:	8
	Desecho del producto y de las pilas usadas	8

7	Preguntas más frecuentes	9
----------	---------------------------------	----------

1 Instrucciones de seguridad importantes

Seguridad auditiva



Peligro

- Para evitar daños en los oídos, limite el tiempo de uso de los auriculares a un volumen alto y ajuste el volumen a un nivel seguro. Cuanto más alto sea el volumen, menor será el tiempo de escucha seguro.

Asegúrese de respetar las siguientes pautas cuando use los auriculares.

- Escuche a niveles de sonido razonables durante períodos de tiempo razonables.
- Tenga cuidado de no subir el nivel de sonido a medida que se adaptan su oídos.
- No suba el nivel de sonido hasta tal punto que no pueda escuchar lo que le rodea.
- En situaciones posiblemente peligrosas, debe tener precaución o interrumpir temporalmente el uso.
- La presión excesiva de los auriculares puede provocar pérdidas auditivas.
- No se recomienda utilizar los auriculares con ambos oídos tapados mientras se conduce. Además, puede ser ilegal en algunas áreas.
- Por su seguridad, evite distracciones con la música o las llamadas telefónicas en entornos de tráfico o potencialmente peligrosos.

Información general

Para evitar averías o un mal funcionamiento:

Precaución

- No exponga el auricular a un calor excesivo.
- No deje caer al suelo el auricular.
- No exponga los auriculares a goteos ni salpicaduras.
- No sumerja el auricular en agua.
- No utilice ningún producto de limpieza que contenga alcohol, amoníaco, benceno o abrasivos.
- Si necesita limpiar el producto, utilice un paño suave y, en caso necesario, humedézcalo con la mínima cantidad posible de agua o jabón suave diluido.
- No exponga la batería integrada a temperaturas altas, como las que emiten la luz solar; el fuego o similares.

Acerca de las temperaturas y la humedad de funcionamiento y almacenamiento

- Utilícelos o guárdelos en un lugar en el que la temperatura esté entre -15 °C (5 °F) y 55 °C (131 °F) (hasta un 90% de humedad relativa).
- La duración de la batería puede reducirse en condiciones de altas o bajas temperaturas.

Cumplimiento de la normativa sobre CEM

Este producto cumple los estándares y las normativas aplicables sobre exposición a campos electromagnéticos.

2 Sus auriculares de diadema inalámbricos

Ha adquirido un producto Philips. Para beneficiarse totalmente de la asistencia que ofrece Philips, registre el producto en www.philips.com/welcome.

Con estos auriculares de diadema inalámbricos Philips, puede:

- disfrutar de llamadas manos libres inalámbricas con comodidad;
- disfrutar y controlar música de forma inalámbrica;
- alternar entre llamadas y música.

Contenido de la caja



Auriculares de diadema inalámbricos Bluetooth Philips SHB5500

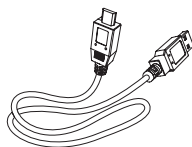

Cable de carga USB (solo para carga)



Guía de inicio rápido

Otros dispositivos

Un teléfono móvil o dispositivo (por ejemplo, portátil, PDA, adaptadores Bluetooth, reproductores de MP3, etc.) compatible con Bluetooth y compatible con los auriculares.

Descripción general de los auriculares de diadema inalámbricos

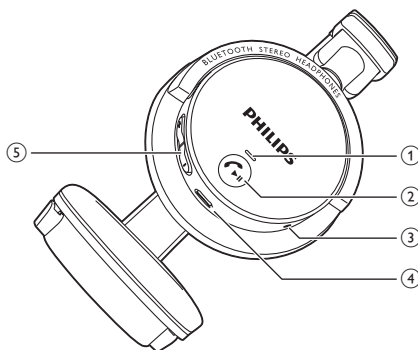

- ① Indicador LED
- ② Botón de llamadas/música
- ③ Micrófono
- ④ Ranura de carga micro USB
- ⑤ Botón de control de volumen/pistas

3 Introducción

Carga de los auriculares

Nota

- Antes de utilizar los auriculares por primera vez, cargue la batería durante 5 horas para conseguir la capacidad y vida útil óptimas.
- Utilice sólo el cable de carga USB original para evitar cualquier daño.
- Finalice la llamada antes de cargar los auriculares, ya que se apagarán cuando los conecte para cargarlos.
- Puede utilizar los auriculares normalmente durante la carga.

Conecte el cable de carga USB suministrado a:

- la ranura de carga micro USB de los auriculares y;
 - el cargador/puerto USB de un ordenador.
- ↳ El indicador LED se enciende en blanco durante la carga y se apaga cuando los auriculares están completamente cargados.

Consejo

- Normalmente, el proceso de carga completa dura 3 horas.

Emparejamiento del auricular con el teléfono móvil

Antes de utilizar por primera vez los auriculares con un teléfono móvil debe emparejar ambos dispositivos. Si el emparejamiento es correcto, se establece un enlace cifrado único entre los auriculares y el teléfono móvil. Los auriculares guardan los últimos 8 dispositivos en la memoria. Si intenta emparejar más de

8 dispositivos, el primer dispositivo emparejado se sustituye por el nuevo.

- 1 Asegúrese de que el teléfono móvil está encendido y tiene la función Bluetooth activada.
- 2 Asegúrese de que los auriculares están totalmente cargados y apagados.
- 3 Mantenga pulsado  hasta que los indicadores LED azul y blanco parpadeen alternativamente.
↳ Los auriculares permanecen en el modo de emparejamiento durante 5 minutos.
- 4 Empareje el auricular con el teléfono móvil. Para obtener información detallada, consulte el manual de usuario del teléfono móvil.

El ejemplo siguiente muestra cómo emparejar los auriculares con el teléfono móvil.

- 1 Active la función Bluetooth en el teléfono móvil, seleccione Philips SHB5500.
- 2 Introduzca la contraseña de los auriculares "0000" (4 ceros) si se le solicita. En el caso de teléfonos móviles con Bluetooth 2.1+EDR o superior, no es necesario introducir la contraseña.

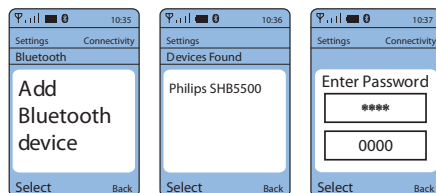

4 Uso de los auriculares

Conexión de los auriculares a un dispositivo Bluetooth

- 1 Encienda el teléfono móvil/dispositivo Bluetooth.
- 2 Mantenga pulsado  para encender los auriculares.
 - ↳ El LED azul parpadea.
 - ↳ Los auriculares se vuelven a conectar al último teléfono móvil/dispositivo Bluetooth conectado automáticamente. Si el último dispositivo no está disponible, el auricular intentará conectarse al penúltimo dispositivo conectado.



Consejo



- Si enciende el teléfono móvil/dispositivo Bluetooth o activa la función Bluetooth después de encender los auriculares, deberá volver a conectar los auriculares y el teléfono móvil/dispositivo Bluetooth manualmente.



Nota

- Si los auriculares no se conectan a un dispositivo Bluetooth dentro del alcance en 5 minutos, se apagarán automáticamente para ahorrar energía de la batería.

Gestión de las llamadas y la música

Tarea	Funcionamiento	Indicador de sonido o LED
Encender el auricular:	Mantenga pulsado  durante más de 1 segundo	1 pitido breve
Apagar el auricular:	Mantenga pulsado  durante más de cuatro segundos	<ul style="list-style-type: none"> • 1 pitido largo • 1 parpadeo largo en blanco
Reproducir música o realizar una pausa.	Pulse 	1 pitido breve
Contestar o finalizar una llamada.	Pulse 	1 pitido breve
Rechazar una llamada.	Mantenga pulsado 	1 pitido breve
Volver a llamar al último número marcado.	Pulse  dos veces	1 pitido breve
Cambiar el emisor de la llamada durante una llamada.	Pulse  dos veces	1 pitido largo
Ajustar el volumen.	Pulse +/-	1 pitido breve
Saltar hacia adelante.	Mantener pulsado +	1 pitido breve
Saltar hacia atrás.	Mantener pulsado -	1 pitido breve

Otros estados del indicador de los auriculares

Estado de los auriculares	Indicador
Los auriculares se conectan a un dispositivo Bluetooth mientras están en modo de espera o mientras escucha música.	El indicador LED azul parpadea cada seis segundos.
El auricular está listo para el emparejamiento.	El indicador LED parpadea en azul y blanco alternativamente.
Los auriculares están encendidos pero no están conectados a un dispositivo Bluetooth.	El indicador LED azul parpadea con rapidez.
Hay una llamada entrante.	El indicador LED azul parpadea dos veces por segundo.
El nivel de la batería es bajo.	El indicador LED blanco parpadea.
La batería está completamente cargada.	El indicador LED blanco está apagado.



Consejo

- Después de utilizarlos, gire los auriculares para guardarlos fácilmente.

Cómo llevar los auriculares

Ajuste la banda de sujeción para adaptarla a su cabeza.

5 Información técnica

- Hasta nueve horas de música o de conversación
- Hasta 200 horas en modo de espera
- Tiempo típico para una carga completa: 3 horas
- Batería de iones de litio recargable (200 mAh)
- Compatibilidad con Bluetooth 3.0, Bluetooth mono (perfil de auriculares: HSP, perfil de manos libres: HFP), compatible con Bluetooth estéreo (perfil de distribución de audio avanzada: A2DP, perfil de control remoto de audio y vídeo: AVRCP)
- Alcance de funcionamiento: hasta 15 metros (50 pies)
- Reducción digital del eco y el ruido
- Apagado automático



Nota

- Las especificaciones están sujetas a cambios sin previo aviso.

6 Aviso

Declaración de conformidad:

Por la presente, WOOX Innovations declara que este producto cumple los requisitos fundamentales y otras disposiciones pertinentes de la Directiva 1999/5/EC. Encontrará la declaración de conformidad en www.p4c.philips.com. Este producto ha sido diseñado, probado y fabricado según la directiva europea sobre equipos de radio y telecomunicaciones (R&TTE) 1999/5/EC.

Desecho del producto y de las pilas usadas



El producto ha sido diseñado y fabricado con materiales y componentes de alta calidad que pueden reciclarse y reutilizarse.



Este símbolo en un producto significa que el producto cumple con la directiva europea 2012/19/UE.



Este símbolo significa que el producto contiene una pila recargable integrada conforme a la directiva europea 2013/56/UE, por lo que no se puede desechar junto con la basura normal del hogar. Le recomendamos encarecidamente que lleve el producto a un punto de recogida oficial

o a un centro de servicio Philips para que un profesional extraiga la batería recargable. Infórmese sobre el sistema local de recogida selectiva de pilas recargables y productos eléctricos y electrónicos. Siga la normativa local y nunca deseche el producto ni las pilas con la basura normal del hogar. Desechar correctamente los productos y las pilas usadas ayuda a evitar consecuencias negativas para el medio ambiente y la salud humana.

Extracción de la batería integrada



Nota

- Asegúrese de que los auriculares están desconectados del cable de carga USB antes de extraer la batería.

Si en su país no existe sistema de recogida/reciclaje de productos electrónicos, puede proteger el medio ambiente quitando y reciclando la batería antes de desechar los auriculares.

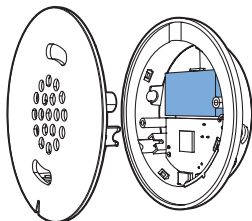

Información medioambiental

Se ha suprimido el embalaje innecesario. Hemos intentado que el embalaje sea fácil de separar en tres materiales: cartón (caja), espuma de poliestireno (corcho) y polietileno (bolsas, lámina de espuma protectora). El sistema se compone de materiales que se pueden reciclar y volver a utilizar si lo desmonta una empresa especializada. Siga la normativa local acerca del desecho de materiales de embalaje, pilas agotadas y equipos antiguos.

7 Preguntas más frecuentes

Los auriculares Bluetooth no se encienden.

El nivel de la batería es bajo. Cargue el auricular.

No puedo emparejar los auriculares Bluetooth con un teléfono móvil.

La función Bluetooth está desactivada. Active la función Bluetooth del teléfono móvil y enciéndalo antes de encender el auricular.

El emparejamiento no funciona.

Asegúrese de que los auriculares están en modo de emparejamiento.

- Siga los pasos descritos en este manual de usuario (consulte 'Emparejamiento del auricular con el teléfono móvil' en la página 4).
- Asegúrese de que el indicador LED parpadea en azul y blanco alternativamente antes de soltar . No suelte el botón si ve solo el LED azul.

El teléfono móvil no encuentra el auricular.

- Es posible que los auriculares estén conectados a un dispositivo previamente emparejado. Apague el dispositivo conectado o aléjelo del rango de funcionamiento.
- Es posible que los emparejamientos se hayan restablecido o que los auriculares se hayan emparejado previamente con otro dispositivo. Vuelva a emparejar los auriculares con el teléfono móvil tal como se describe en el manual de usuario. (consulte 'Emparejamiento del auricular con el teléfono móvil' en la página 4)

La marcación por voz o la llamada no funcionan en el teléfono móvil.

Es posible que el teléfono móvil no sea compatible con esta función.

Los auriculares Bluetooth están conectados a un teléfono móvil con Bluetooth estéreo, pero la música solo se reproduce en el altavoz del teléfono móvil.

Consulte el manual de usuario del teléfono móvil. Seleccione escuchar la música a través de los auriculares.

La calidad de sonido es baja y se puede oír ruido de crepitación.

El dispositivo Bluetooth está fuera de alcance. Reduzca la distancia entre los auriculares y el dispositivo Bluetooth, o elimine los obstáculos entre ellos.

La calidad de sonido no es buena cuando la transmisión en el teléfono móvil es muy lenta, o el sonido no se transmite.

Asegúrese de que el teléfono móvil no es compatible solo con HSP/HFP (mono), sino que admite A2DP (consulte 'Información técnica' en la página 7).

Oigo la música pero no puedo controlarla en mi dispositivo Bluetooth (por ejemplo, reproducir/poner en pausa/saltar hacia adelante o hacia atrás).

Asegúrese de que la fuente de audio Bluetooth es compatible con AVRCP (consulte 'Información técnica' en la página 7).

Para obtener asistencia adicional, visite www.philips.com/support.



2014 © WOOX Innovations Limited.
Todos los derechos reservados.
Philips y el emblema de escudo de Philips son
marcas registradas de Koninklijke Philips N.V. y
se utilizan por WOOX Innovations Limited bajo
licencia de Koninklijke Philips N.V.

CE 0890

UM_SHB5500_00_ES_V1.0
wk1428

