

PHILIPS

Soundbar-kaiutin

7000 sarja

TAB7305

Käyttöohjekirja



Rekisteröi tuotteesi ja tukipalvelu osoitteessa:
www.philips.com/support

Sisällysluettelo

1 Tärkeää	2
Ohje ja tuki	2
Tärkeitä turvallisuusohjeita	2
Tuotteesi huolto	4
Ympäristöstä huolehtiminen	4
Noudatettavuus	4
Laatikon sisältö	5

2 Soundbarisi	6
Pääyksikkö	6
Langaton subwoofer	6
Liittimet	7
Kaukosäädin	7
Valmistele kaukosäädin	8

3 Yhdistä	9
Sijoittaminen	9
Äänentoiston liittäminen TV:stä ja muista laitteista	10

4 Soundbarin käyttö	12
Kytke ON- ja OFF-tila	12
Automaattinen valmiustila	12
Valitse tilat	12
Valitse taajuuskorjaimen (EQ) efekti	12
Äänenvoimakkuuden säätö	13
Bluetooth-käyttö	13
USB:n käyttö	14
Tehdasasetukset	14

5 Seinäkiinnitys	14
-------------------------	-----------

6 Tekniset tiedot	15
--------------------------	-----------

7 Vianmääritys	16
-----------------------	-----------

1 Tärkeää

Varmista, että olet lukenut ja ymmärrät kaikki ohjeet ennen kuin käytät tuotetta. Jos tuote vaurioituu, koska ohjeita ei ole noudatettu, ei takuu voimassa.

Ohje ja tuki

Saat kattavaa tukea verkosta osoitteessa www.philips.com/welcome/support:

- lataa käyttöopas ja pika-aloitusopas
- katso ohjevideot (saatavilla vain tiettyihin malleihin)
- etsi vastauksia usein kysytyihin kysymyksiin (UKK)
- lähetä meille kysymys sähköpostitse
- chattaile asiakaspalvelumme edustajan kanssa.

Noudata verkkosivuston ohjeita valitaksesi kielen, ja syötä sitten tuotteesi mallinumero.

Vaihtoehtoisesti voit ottaa yhteyttä maasi kuluttajatukeen. Kirjoita tuotteen malli- ja sarjanumero ylös ennen yhteydenottoa. Nämä tiedot löytyvät tuotteen takaa tai pohjasta.

Tärkeitä turvallisuusohjeita

- Lue nämä ohjeet.
- Säilytä nämä ohjeet.
- Noudata kaikkia varoituksia.
- Noudata kaikkia ohjeita.
- Älä käytä laitetta veden lähellä.
- Puhdista vain kuivalla liinalla.
- Älä peitä mitään ilmanvaihtoaukkoja. Asenna valmistajan ohjeiden mukaisesti.
- Älä asenna lämpölähteiden, kuten lämpöpattereiden, lämmittimien, uunien tai muiden lämpöä kehittävien laitteiden lähelle.

- Älä poista polarisoidun tai maadoitetun pistokkeen turvamekanismeja. Polarisoitussa pistokkeessa on kaksi piikkiä, joista toinen on toista leveämpi. Maadoituspistokkeessa on kaksi piikkiä ja kolmas maadoituspiikki. Leveä piikki tai kolmas piikki lisäävät turvallisuutta. Jos mukana toimitettu pistoke ei sovi pistorasiaan, ota yhteys sähkömieheen, jotta vanhentunut pistorasia voidaan vaihtaa.
- Suojaa virtajohto sen päällä kävelemiseltä ja puristumiselta eritoten pistokkeiden, liittimien ja johtojen erkanemispisteiden kohdalla.
- Käytä vain valmistajan määrittämiä liittimiä/lisälaitteita.
- Käytä vain sen kärryn, jalustan, tukijalan, kehikon tai pöydän kanssa, jonka valmistaja on määrittänyt tai joka oli myyty laitteen kanssa. Kun käytät kärryä, ole varovainen siirtäessäsi vaunun/laitteen yhdistelmää, jotta vältät kaatumisesta johtuvan loukkaantumisen.
- Kytke laite irti verkkovirrasta ukonilman aikana tai kun sitä ei käytetä pitkään aikaan.
- Anna huoltotyöt aina valtuutetun huoltoteknikon tehtäväksi. Huoltoa tarvitaan, mikäli laite on vahingoittunut millään tavalla, kuten esimerkiksi vahingoittunut verkkovirtajohto, laitteessa on nestettä tai laitteeseen on pudonnut vierasesineitä, laite on ollut sateessa tai kosteudessa, se ei toimi oikein tai on pudonnut.
- Paristojen käyttöön liittyvä VAROITUS – Estääksesi paristojen vuotamisen, mikä saattaa johtaa henkilö-, omaisuus- tai laitevahinkoihin:
 - Asenna kaikki paristot oikein, +- ja --navat laitteen merkintöjen mukaisesti.
 - Älä sekoita vanhoja ja uusia paristoja tai hiili- ja alkaliparistoja jne.



- Poista akut, kun laitetta ei käytetä pitkään aikaan.
- Paristot eivät saa altistua kuumuudelle, kuten auringonvalolle, tulelle tai vastaavalle.
- Sisältää perkloraaattia – saatetaan soveltaa erityisiä käsittelysäännöksiä. Katso www.dtsc.ca.gov/hazardouswaste/perchlorate.
- Tuote/kaukosäädin saattaa sisältää nappipariston, jonka voi vahingossa niellä. Pidä paristo aina poissa lasten ulottuvilta! Paristo voi nieltynä aiheuttaa vakavia vammoja tai kuoleman. Vakavia palovammoja voi ilmetä kahden tunnin sisällä sen nielemisestä.
- Jos luulet, että paristo on ehkä nieltä tai joutunut jonkin kehon osan sisään, tulee hakeutua välittömästi lääkäriin.
- Paristoja vaihtaessasi pidä aina uudet ja käytetyt paristot lasten ulottumattomissa. Varmista, että paristoluukey on kunnolla kiinni, kun olet vaihtanut pariston.
- Jos paristoluukey ei mene kunnolla kiinni, lopeta tuotteen käyttö. Pidä poissa lasten ulottuvilta, ja ota yhteyttä valmistajaan.
- Laitetta ei saa altistaa kosteudelle tai roiskeille.
- Älä aseta laitteen läheisyyteen mitään vaaraa aiheuttavia esineitä (esim. nestettä sisältäviä esineitä tai palavia kynttilöitä).
- Tämä laite voi sisältää lyijyä ja elohopeaa. Hävitä tuote paikallisten, osavaltiollisten tai liittovaltiollisten lakien mukaisesti. Tietoja hävittämisestä tai kierrätyksestä saat ottamalla yhteyttä paikallisiin viranomaisiin. Lisätietoja kierrättämisestä saat osoitteesta www.mygreenelectronics.com, www.eiae.org tai www.recycle.philips.com.
- Kun laitteen irrottamiseen verkosta käytetään verkkovirtapistoketta, verkkovirrasta irrottamisen täytyy aina olla helposti tehtävissä.
- Älä aseta laitetta sellaisten huonekalujen päälle, joita lapsi pystyy kallistamaan – tai aikuinen nojaamaan, vetämään, seisomaan sen päällä tai kiipeämään. Laite voi kaatuessaan aiheuttaa vakavia vammoja tai jopa kuoleman.
- Tätä laitetta ei saa sijoittaa suljettuun tilaan, kuten kirjahyllyyn tai telineeseen ilman riittävää ilmanvaihtoa. Jätä tämän laitteen ympärille vähintään 20 cm (7,8 tuumaa) tilaa.

Luokan II laite -symboli



Tämä symboli kertoo, että laitteessa on kaksinkertainen eristys.

Tutustu näihin turvallisuussymboleihin



Tämä 'salamanisku' viittaa eristämättömään materiaaliin yksikössä ja mahdollisesti aiheuttavan sähköiskun. Kaikkien kotitaloutesi jäsenten turvallisuuden vuoksi, älä irrota tuotteen päällystä.



"Huutoimerkki" pyytää kiinnittämään huomiota ominaisuuksiin, joihin tulee tutustua lukemalla mukana toimitetut ohjeet, jotta vältetään käyttöön ja huoltoon liittyviltä ongelmilta.

VAROITUS: Tulipalon tai sähköiskun riskin vähentämiseksi tätä laitetta ei saa altistaa sateelle ja kosteudelle, eikä nestettä sisältäviä esineitä, kuten maljakoita, saa asettaa tämän laitteen päälle.

VAROITUS: Aseta pistokkeen leveä piikki leveään aukkoon ja työnnä pistoke kokonaan kiinni pistorasiaan sähköiskun välttämiseksi.

Tuotteesi huolto

Käytä vain mikrokuituliinaa laitteen puhdistamiseen.

Ympäristöstä huolehtiminen

Vanhan tuotteen ja pariston hävitys



Tuotteesi on suunniteltu ja valmistettu korkealaatuisista materiaaleista ja osista, jotka voidaan kierrättää ja käyttää uudelleen.



Tämä symboli tuotteessa tarkoittaa että tuote on katettu Eurooppalaisella Direktiivillä 2012/19/EU.



Tämä symboli tarkoittaa, että tuotteessa on paristoja, joita eurooppalainen 2013/56/EU -direktiivi koskee, eikä niitä saa hävittää tavallisen kotitalousjätteen mukana.

Hanki itsellesi tiedot koskien paikallisia erillisiä keräysjärjestelmiä sähköisille ja tuotteille ja elektronisille paristoille. Noudata paikallisia sääntöjä äläkä koskaan hävitä tuotetta ja paristoja normaalin kotitalousjätteen mukana. Vanhojen tuotteiden ja paristojen oikea hävittäminen ehkäisee negatiivisia seuraamuksia ympäristölle ja terveydelle.

Hävitettävien paristojen poistaminen

Katso ohjeet hävitettävien paristojen poistamiseen paristojen asennusta koskevasta osiosta.

Noudatettavuus

Tämä tuote on vaatimustenmukainen Euroopan radiotaajuushäiriöitä koskevien säännösten mukaisesti.

Täten TP Vision Europe B.V. vakuuttaa, että tämä tuote on 2014/53/EU-direktiivin olennaisten vaatimusten ja muiden asiaankuuluvien säännösten mukainen. Löydät vaatimustenmukaisuusvakuutuksen osoitteesta www.p4c.philips.com.

Laatikon sisältö

Tarkista ja tunnista pakkauksesi nimikkeet:

- Soundbar x1
- Langaton Subwoofer x1
- Kaukosäädin x1
- Virtajohto (Subwooferia varten)* x2
- Virtajohto (Soundbaria varten)* x2
- Seinäkiinnityssarja x1
(Seinäkannattimet x2, ruuvit x2,
tulpat x2)
- Pikaopas aloitukseen/
maailmanlaajuinen takuukortti/
turvallisuustiedote x 1



Soundbar

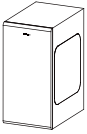

Langaton subwoofer



Kaukosäädin



Virtajohto 2X



Virtajohto 2X



Ruuvit/
Kumipää-
lylyte 2X



Seinäkiinnike



Maailmanlaajuinen
takuu



Pikaopas
aloitukseen



Turvallisuustiedot

* Virtajohtojen määrä ja liitäntätyyppi vaihtelee alueittain.

2 Soundbarisi

Onnittelut ostoksestasi ja tervetuloa Philips-tuotteiden käyttäjäksi! Jotta voit hyötyä Philipsin tarjoamasta tuesta täysin, rekisteröi SoundBar-kaiuttimesi osoitteessa www.philips.com/welcome.

Pääyksikkö

Tämä osio sisältää yleiskuvauksen pääyksiköstä.

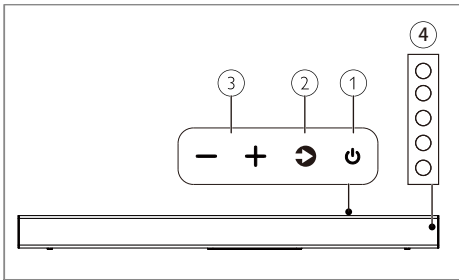

- ① **TEHO**
Kytke SoundBar päälle tai pois päältä.
- ② **LÄHDE**
Valitse tulon lähde soundbar-kaiuttimelle.
- ③ **VOL +/-**
Äänenvoimakkuuden lisääminen/pienentäminen.
- ④ **LED-merkkivalot**

Langaton subwoofer

Tämä osio sisältää yleiskuvauksen langattomasta subwooferista.

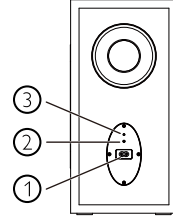

- ① **AC~liitäntä**
Liitä virtalähteeseen.
- ② **Parimuodostus-painike**
Paina siirtyäksesi subwooferin parimuodostustilaan.
- ③ **Subwoofer-merkkivalo**
 - Kun virta on päällä, merkkivalo syttyy.
 - Langattoman subwooferin ja pääyksikön parimuodostuksen aikana merkkivalo vilkkuu nopeasti oranssinruskeana.
 - Parimuodostuksen onnistuessa, ilmaisivalo muuntuu jatkuvasti palavaksi.
 - Parimuodostuksen epäonnistuessa, ilmaisivalo vilkkuu nopeasti oranssinruskeana.
 - Pääyksikön sammua tai siirtyessä valmiustilaan, LED-ilmaisivalo on pois päältä.

Liittimet

Tämä osio sisältää yleiskuvauksen SoundBarin ja Subwooferin liittämisestä.

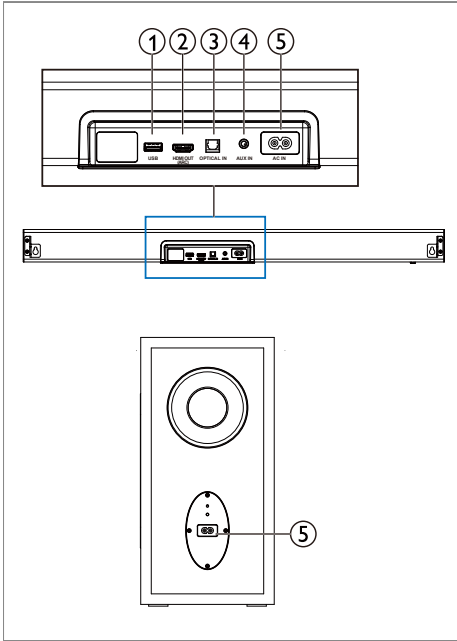

- ① **USB**
Äänilähde USB-tallennuslaitteelta.
- ② **HDMI LÄHTÖ (ARC)**
Yhdistä television HDMI-tuloon.
- ③ **OPTINEN**
Yhdistä TV:si tai digitaalinen laitteesi optiseen äänilähtöön.
- ④ **AUX**
Äänen tulo ulkoiselta laitteelta, kuten TV, MP3-soitin, matkapuhelin, taulutietokone, jne.
- ⑤ **AC~ liittämä**
Liitä virtalähteeseen.

Kaukosäädin

Tämä osio sisältää yleiskuvauksen kaukosäätimestä.

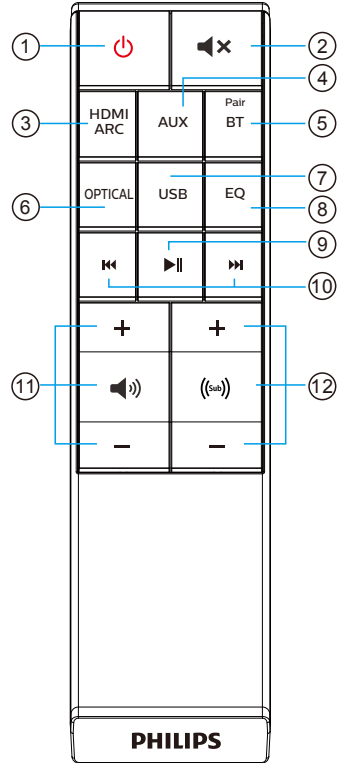

- ① **⏻ (VIRTA)**
Kytke SoundBar päälle tai pois päältä.
- ② **⏮ (MYKISTYS)**
Mykistä tai palauta äänenvoimakkuus.
- ③ **HDMI ARC**
Vaihda lähteeksi HDMI ARC -liitäntä.
- ④ **AUX**
Vaihda äänilähde AUX-liitäntään (3,5 mm liitin).
- ⑤ **Parimuodosta/BT**
Siirry Bluetooth-tilaan. Paina ja pidä painettuna aktivoidaksesi parimuodostustilan Bluetooth-tilassa tai katkaise tällä hetkellä parimuodostettu Bluetooth-laite.
- ⑥ **OPTINEN**
Vaihda äänilähteeksi optinen liitäntä.
- ⑦ **USB**
Vaihda USB-tilaan.
- ⑧ **EQ**
Valitse EQ-tehoste.
- ⑨ **▶|| (TOISTA/TAUKO)**
Käynnistä, keskeytä tai jatka toisintoa BT/USB-tilassa.
- ⑩ **⏮ ▶ (EDELLINEN/SEURAAVA)**
Hyppää edelliseen tai seuraavaan kappaleeseen BT-/USB-tilassa.
- ⑪ **🔊 VOL +/- (Soundbarin äänenvoimakkuus)**
Suurena tai pienennä äänenvoimakkuutta.
- ⑫ **(🔊) +/- (Subwooferin äänenvoimakkuus)**
Lisää tai vähennä subwooferin äänenvoimakkuutta.

Valmistele kaukosäädin

- Mukana toimitettu kaukosäädin mahdollistaa laitteen käyttämisen etäältä.
- Silloinkin, kun kauko-säädintä käytetään tehokkaalla etäisyydellä, joka on 19,7 jalkaa (6 m), kaukosäätimen käyttö voi olla mahdotonta, mikäli rakennuksen ja kaukosäädin yksikön välillä on mitään esteitä.
- Mikäli kaukosäädintä käytetään muiden tuotteiden lähellä, jotka tuottavat infrapuna-aaltoja, ja mikäli muita etäohjauksella varustettuja infrapunaa käyttäviä hallintalaitteita käytetään yksikön lähellä, se ei ehkä toimi oikein. Vastaavasti, muut tuotteet eivät ehkä toimi oikein.

Ensimmäinen käyttökerta:

Yksiköllä on esiasennettu litium paristo. Poista suojaava kalvo aktivoidaksesi kaukosäätimen akun.

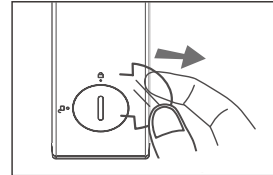

Kaukosäätimen pariston vaihto

Kaukosäädin vaatii 3V CR2025 litiumpariston.

- 1 Käytä työkaluja (kuten akut / kolikot) voidaksesi vilkaista rasian kantta ja kääntää vastapäivään  (lukituksen purkamiseksi).
- 2 Poista vanha paristo, joka sijaitsee kannessa aseta uusi CR2025 paristo ja kiinnitä huomiota oikeaan polariteettiin (+/-).

- 3 Käytä työkaluja saavuttaaksesi uran akkulokeron kannessa ja käännä myötöpäivään  (lukitus), varmenna se kaukosäätimeen.

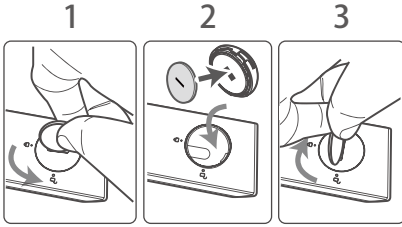

Esivaroituksia paristojen osalta

- Kun kaukosäädintä ei käytetä pitkään aikaan (yli kuukauteen), poista paristo kaukosäätimestä, jotta se ei pääse vuotamaan.
- Jos paristot vuotavat, pyyhi paristolokeron sisällä oleva vuoto ja vaihda paristot uusiin.
- Älä käytä muita kuin määrättyjä paristoja.
- Älä lämmitä tai pura paristoja.
- Älä heitä niitä veteen tai tuleen.
- Älä kuljeta tai säilytä paristoja muiden metalliesineiden kanssa. Näin tehden, saatetaan kohdata akkujen vajavaisuus, vuoto or räjähdys.
- Älä koskaan lataa paristoja, ellei ole varma, että ne ovat ladattavia akkuparistoja.

3 Yhdistä

Tämä osa auttaa sinua SoundBarin liittämiseksi televisioon ja muihin laitteisiin. Löydät lisätietoja SoundBar-kaiuttimesi perusliitännöistä ja lisätarvikkeista pika-aloitusoppaasta.

Huomaa

- Näet laitteen ja virransyötön tiedot tuotteen takana tai pohjassa olevasta tyyppikilvestä.
- Ennen kuin luot tai muutat kytkentöjä, varmista, että kaikki laitteet ovat irti verkkovirrasta.

Sijoittaminen

Sijoita subwoofer vähintään 1 metrin (3 jalkaa) päähän Soundbarista ja 10 cm päähän seinästä.

Parhaiden tulosten saamiseksi, aseta subwooferisi kun alla olevassa.

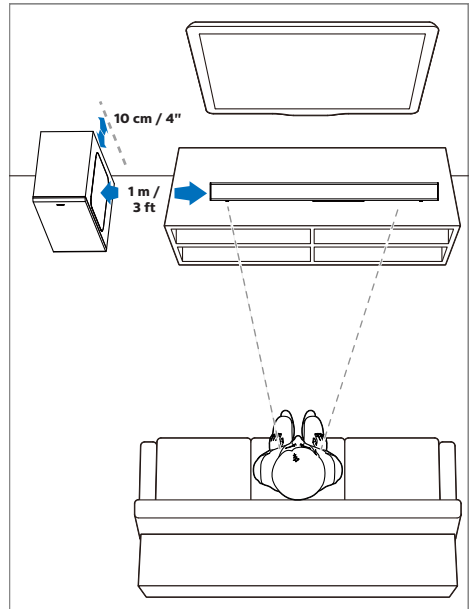

Äänentoiston liittäminen TV:stä ja muista laitteista

Yhdistä HDMI (ARC) -liitäntään

Jotkin 4K HDR TV:t vaativat HDMI-syötteen tai kuva-asetukset asetettaviksi HDR-sisällön vastaanottoon. Lisätietoja varten koskien HDR-näyttöäsi, ks. TV:si ohjekirja.

Soundbarisi tukee HDMI:ä äänen paluukanavalla (ARC). Jos TV:si tukee HDMI ARC:iä, voit kuulla TV:n äänen soundbarin kautta käyttämällä yhtä HDMI-kaapelia.

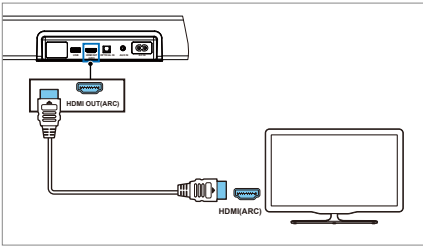

- 1 Liitä High Speed HDMI -kaapeli (ei sisälly) Soundbarin **HDMI OUT (ARC)** -liitin television **HDMI ARC** -liitäntään. HDMI ARC -liitin TV:ssä voi olla merkitty eri tavoin. Katso lisätietoja TV:n käyttöohjeesta.
- 2 Kytke päälle HDMI-CEC-toiminnot TV:stäsi. Katso lisätietoja TV:n käyttöohjeesta.

Huomaa

1. TV:si tulee tukea HDMI-CEC ja ARC -toimintoa. HDMI-CEC ja ARC tulee olla asetettuja päälle.
2. HDMI-CEC:n ja ARC:n asetusmenetelmä voi vaihdella television mukaan. Koskien yksityiskohtia ARC-toiminnon osalta, ks. TV:n omistajan käyttöopas.
3. Vain HDMI 1.4 yhteensopivat johdot voivat tukea ARC-toimintoa.

Liitä optiseen liitäntään

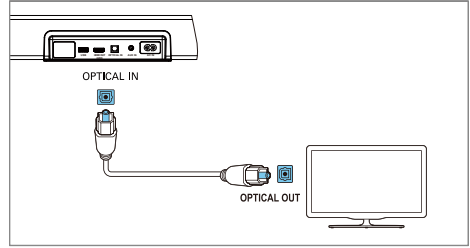

Yhdistä optisella kaapelilla SoundBarin **OPTICAL**-liitin (ei sisälly) TV:n tai muun laitteen **OPTICAL OUT** -liitäntään.

- Digitaalinen optinen liitin voi olla merkittynä **SPDIF** tai **SPDIF OUT**.

Yhdistä AUX-kaapeliin

- Käytä 3,5 mm – 3,5 mm äänikaapelia (ei sisälly) yhdistääksesi TV:n kuulokeliitännän laitteen **AUX**-liitäntään.

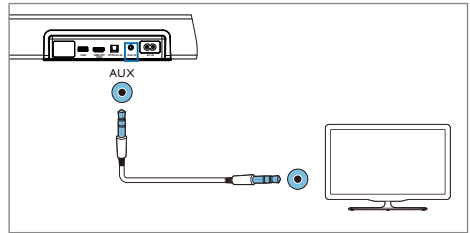

- Käytä RCA–3,5 mm äänikaapelia (ei sisälly) yhdistääksesi TV:n äänen lähdöt laitteen **AUX**-liitäntään.

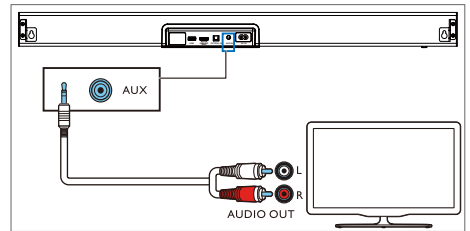

- Käytä 3,5 mm – 3,5 mm äänijohtoa (ei sisälly) liittääksesi ulkoiset laitteen kuten MP3-soittimen, matkapuhelimen, taulutietokoneen, jne.

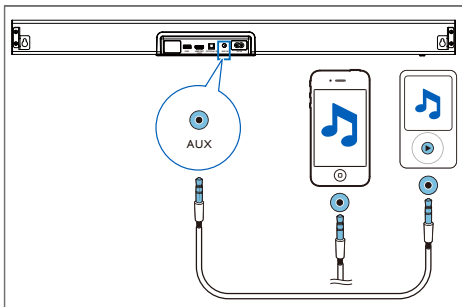

Yhdistä virtälähteeseen

- Ennen kuin kytket AC-virtajohton, varmista, että olet suorittanut kaikki muut liitännät.
- Tuotevahingon vaara! Varmista, että virtälähteen jännite vastaa yksikön jännitettä yksikön takana tai pohjassa.
- Kytke verkkojohto laitteen AC~ liitäntään ja sitten pistorasiaan.
- Liitä verkkovirtakaapeli AC~ liitäntään Subwooferissa ja sitten verkkovirtaliitäntään.
- Virtajohtojen määrä ja liitäntätyyppi vaihtelee alueittain.

Yhdistäminen subwooferiin

Automaattinen parimuodostus

Liitä Soundbar subwoofer verkkovirtaliittimiin ja paina sitten yksikössä tai kaukosäätimellä siirtyäksesi **ON**-tilaan. Subwoofer ja Soundbar parimuodostuvat automaattisesti.



Vihjeitä

- Älä paina **Parimuodotusta** subwooferin takaosassa, lukuun ottamatta manuaalista parimuodostusta varten.

Manuaalinen parin muodostaminen

Jos langattomasta subwooferista ei kuulu mitään ääntä, parimuodosta subwoofer manuaalisesti:

- 1 Paina ja pidä painettuna **↻ & —** (lähde ja Vol-) Soundbarissa samanaikaisesti ja paina sitten ja pidä painettuna Parimuodostus subwooferilla.
↳ AUX/USB -ilmaisain Soundbarilla ja Parimuodostus-ilmaisain subwooferilla vilkkuu hitaasti. Subwooferin parimuodostus toteutuu onnistuneesti n. 2 sekunnin kuluessa.
- 2 AUX/USB -ilmaisain sammuu, parimuodostuksen subwooferin LED-ilmaisainvalo muuntuu jatkuvasti palavaksi onnistuttuaan.
- 3 Jos manuaalinen parimuodostaminen epäonnistui ja pariliitos-merkkivalo vilkkuu edelleen, toista vaihe 1.



Vihjeitä

- Subwooferin tulisi olla 6 metrin sisällä Soundbarista avoimella alueella (mitä lähempänä sitä parempi).
- Poista subwooferin ja Soundbarin välillä olevat esteet.
- Jos langaton yhteys epäonnistuu uudelleen, tarkista, onko paikan ympärillä esteitä tai voimakas häiriötekijä (esim. häirintää elektronisesta laitteesta). Poista nämä häiriöt tai vahvat häirinnät ja toista yllä olevat timenpidemenetelmät.

4 Soundbarin käyttö

Tämä osio auttaa sinua käyttämään SoundBaria musiikin toistamiseen liitetyiltä laitteilta.

Ennen kuin aloitat

- Tee pika-aloitusoppaassa ja käyttöohjeessa kuvatut tarvittavat liitännät.
- Vaihda Soundbarin lähde oikeaksi muita laitteita varten.

Kytke ON- ja OFF-tila

- Kun liität yksikön ensimmäistä kertaa verkkovirtaan, yksikkö on VALMIUSTILASSA. VALMIUSTILAN merkivalo palaa punaisena.

Valmiustila PÄÄLLÄ

Järjestelmätila	Valmiustila päällä
Ilmaisimen aktiviteetti	

- Paina **⏻ (POWER)**-painiketta kaukosäätimessä kytkeäksesi pääyksikön PÄÄLLE tai POIS PÄÄLTÄ.
- Paina **➡ (LÄHDE)**-painiketta kerran yksiköllä tai paina mitä tahansa Lähde-painiketta kaukosäätimellä herättääksesi pääyksikön.
- Irrota verkkovirtapistoke verkkovirtapistoriasta, mikäli haluat kytkeä yksikön pois päältä täysin.

Automaattinen valmiustila

Yksikkö kääntyy Standby-tilaan automaattisesti n. 15 minuutin kuluessa, mikäli TV tai ulkoinen yksikkö on irrotettu, kytketty pois päältä.





- Kytkeäksesi yksikön pois päältä täysin, irrota verkkovirtapistoke verkkovirtapistoriasta.
- Kytke yksikkö täysin pois päältä säästääksesi energiaa sen ollessa pois käytöstä.

Valitse tilat

- 1 Paina **➡ (Lähde)** -painiketta toistuvasti yksiköllä tai paina vastaavaa painiketta kaukosäätimessä valitaksesi **AUX**, **OPTICAL**, **HDMI ARC**, **BT**, **USB** -tilan.
- 2 Ilmaisinvalo Soundbarilla näyttää tilan, joka on tällä hetkellä käytössä.



Tulolähde.

Järjestelmätila	AUX	USB	BT	OPTINEN	HDMI ARC
Ilmaisimen aktiviteetti					

Valitse taajuuskorjaimen (EQ) efekti

Valitse videoosi tai musiikkiisi sopivat valmiiksi määritetyt äänitilat.

Valitse haluamasi esiasetetut taajuuskorjaimen tehosteet painamalla kaukosäätimen **EQ**-painiketta.

- ↳ LED:it vilkkuvat 3 sek ajan näyttäen nykyisen EQ-tilan EQ-tilamäärityksen mukaisesti (kuva).

Taajuuskorjain (EQ)

Järjestelmätila	Elokuva	Musiikki	Uutiset
Ilmaisimen aktiviteetti			

Elokuva/musiikki/uutiset

- **Elokuva** - elokuvien katsomiseksi
- **Musiikki** - musiikin kuunteluun
- **Uutiset** - uutisten kuuntelua varten

Äänenvoimakkuuden säätö

Paina **Vol+ / Vol-** (äänenvoimakkuus) suurentaaksesi tai pienentääksesi äänenvoimakkuutta.

- Mykistä ääni painamalla **Mykistys**.
- Palauttaaksesi äänen, paina mitä tahansa painikkeita tai suorita toimintoja.



Soundbarin äänenvoimakkuus

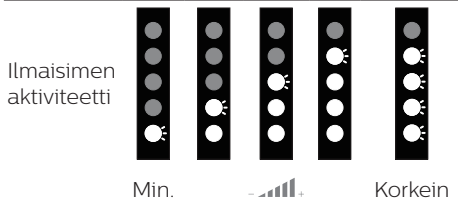

Subwooferin äänenvoimakkuuden säätäminen

Paina **(+/-)** -painiketta pienentääksesi subwooferin äänenvoimakkuutta.

Subwooferin äänenvoimakkuus

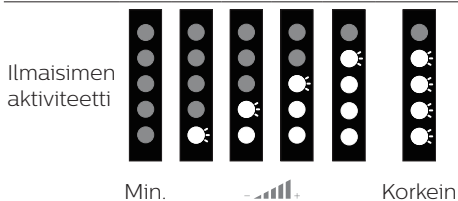

Bluetooth-käyttö

Liitä SoundBarin Bluetooth-yhteys Bluetooth-laitteeseen (kuten iPad, iPhone, iPod Touch, Android-puhelin tai kannettava tietokone), ja voit kuunnella laitteelle tallennettuja äänitiedostoja SoundBar-kaiuttimillasi.

Mitä tarvitset

- Bluetooth-laitte, joka tukee Bluetooth-profiileja A2DP ja AVRCP ja jossa on Bluetooth-versio 4.2 + EDR.
- Soundbarin ja Bluetooth-laitteen välinen toimintaetäisyys on enintään noin 10 metriä.



Bluetooth-tila

Järjestelmätila	Siirry BT-tilaan	Parimuodostus	Parimuodostettu
Ilmaisimen aktiviteetti			

- 1 Paina laitteen -painiketta toistuvasti, tai paina kaukosäätimen **Parimuodosta/BT** -painiketta vaihtaaksesi Soundbarin tilan Bluetooth-tilaan.
↳ Soundbarin merkivalo vilkkuu valkoisena.
- 2 Paina ja pidä painettuna -painiketta yksikössä tai paina ja pidä painettuna kaukosäätimen **Parimuodosta/BT** -painiketta siirtyäksesi parimuodostustilaan. Paina ja pidä painettuna & + (lähde ja vol+), aikaisemmin parimuodostetut laitteet poistetaan ja Soundbar siirtyy takaisin parimuodostustilaan.
↳ Soundbarin merkivalo vilkkuu valkoisena.

- 3 Kytke Bluetooth-laitteen Bluetooth-yhteys päälle, etsi ja valitse **Philips TAB7305** aloittaaksesi yhteyden muodostamisen (katso Bluetooth-laitteen ohjeista ohjeet Bluetooth-yhteyden päälle kytkemiseen).
- 4 Odota, että Soundbarin merkkivalo palaa sinisenä.
- 5 Poistuaksesi Bluetoothista, kytke yksikkö toiseen lähteeseen. Kun vaihdat takaisin Bluetooth-tilaan, Bluetooth-yhteys pysyy aktiivisena.
- 6 Jos haluat liittää toiseen laitteeseen, paina ja pidä painettuna **↻**-painiketta Soundbarissa tai **Parimuodostus/BT**-painiketta kaukosäätimessä purkaaksesi nykyisen liitetyn Bluetooth-laitteen yhteyden ja siirtyäksesi parimuodostustilaan.

USB:n käyttö

Voit toistaa musiikkitiedostoja yhdistetyssä USB-laitteessa. Toistettavia tiedostotyyppejä varten, ks. "tuetut ääniformaatit" sivulla 15.

Varoitus: USB-liitin ei voi ladata laitteita.

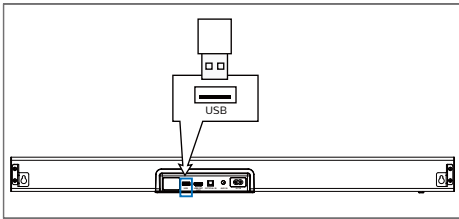

Tehdasasetukset

Kun yksikkö kytketään päälle, paina ja pidä painettuna **VOL + ja VOL -**, yksikön kaikki lähde-LED-merkkivalot syttyvät 5 sekunnin ajaksi ja nollaavat yksikön tehdasasetuksille.

5 Seinäkiinnitys

Huomaa

- Vääränlainen seinäkiinnitys voi johtaa onnettomuuksiin, vammoihin tai vaurioihin. Jos sinulla on kysyttävää, ota yhteyttä maasi kuluttajatukeen.
- Varmista ennen seinäkiinnitystä, että seinä kestää Soundbarin painon.

Ruuvien pituus/halkaisija

SoundBarin seinäkiinnityksen tyypistä riippuen varmista, että käytät oikean pituisia ja paksuisia ruuveja.

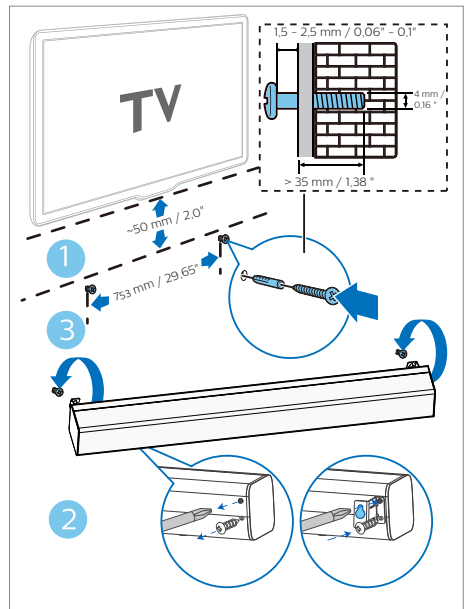

- (1) Pora seinään kaksi reikää.
- (2) Kiinnitä tulpat ja ruuvit reikiin.
- (3) Aseta SoundBar roikkumaan kiinnitysruuveista.

6 Tekniset tiedot



Huomaa

- Teknisiä tietoja ja muotoilua voidaan muuttaa ilman erillistä ilmoitusta.

Kaiutin

- Kokonaislähtöteho: 300 W, < 10 % THD
- Taajuusvaste: 45 Hz ~ 20 KHz / - 10 dB
- Signaali-kohinasuhde:
> 95 dB (CCIR) / (A-painoitteinen)
- Kokonaissärökerroin: < 1 %

Bluetooth/Langaton

- Bluetooth-profiili: A2DP, AVRCP
- Bluetooth versio: 4.2 + EDR
- Taajuusalue/lähtöteho:
2402 MHz ~ 2480 MHz / 6 ± 2 dBm

Pääyksikkö

- Virtalähde: 100 - 240 V~, 50 / 60 Hz
- Kaiuttimen impedanssi:
6 Ω x 2 +6 Ω x 2
- Mitat (P x L x K): 800 x 95 x 64,7 mm
- Paino: 2,27 KG
- Käyttölämpötila: 0 - 40°C

Subwoofer

- Virtalähde: 100 - 240 V~ 50 / 60 Hz
- Kaiuttimen impedanssi: 2 Ω
- Mitat (P x L x K): 190 x 280 x 380 mm
- Paino: 7,57 kg

Tehonkulutus

- Soundbar-kaiuttimen virrankulutus:
84 W
- Subwooferin virrankulutus: 117 W
- Tehonkulutus lepotilassa: < 2 W

Kaukosäädin

- Etäisyys/kulma: 6 m / 30°
- Akkutyyppe: CR2025

Tuetut ääniformaatit

HDMI ARC

- Dolby Digital, Dolby Digital Plus, LPCM 2ch

OPTINEN

- Dolby Digital, LPCM 2ch

Bluetooth

- SBC

USB

- MP3, WMA, WAV, OGG, FLAC



Huomaa

- Yksikkö ei ehkä kykene purkamaan kaikkien digitaalisia ääniformaatteja tulolähteestä. Tässä tapauksessa yksikkö mykistyy. Tämä EI OLE vikatila. Varmista, että tulolähteen ääniasetus (esim. TV, pelikonsoli, DVD-soitin, jne.) on asetettu tilaan PCM, Dolby Digital tai Dolby Digital Plus (ks. käyttöohjekirja tulolähteen laitteelle, koskien sen ääniasetuksen tietoja) OPTICAL / HDMI -tulon osalta.

7 Vianmääritys



Varoitus

- Sähköiskun vaara – Älä koskaan poista tuotteen kotelo.

Pitääksesi takuun voimassa, älä koskaan yritä itse korjata tuotetta.

Jos sinulla on ongelmia tuotteen käytössä, tarkista seuraavat kohdat ennen kuin pyydät huoltoa.

Jos sinulla on edelleen ongelmia, saat tukea osoitteesta www.philips.com/support.

Pääyksikkö

SoundBarin painikkeet eivät toimi.

- Irrota SoundBar virtalähteestä muutamaksi minuutiksi ja liitä se sitten uudelleen.

Ääni

SoundBar-kaiuttimista ei tule ääntä.

- Liitä äänikaapeli SoundBarista televisioon tai muuhun laitteeseen.
- Palauta SoundBarin tehdasasetukset.
- Valitse kaukosäätimessä oikea äänilähde.
- Varmista, että soundbar ei ole mykistetty.

Säröinen ääni tai kaiku.

- Jos toistat ääntä TV:stä SoundBarin kautta, varmista, että TV on mykistetty.

Bluetooth

Laite ei voi muodostaa yhteyttä SoundBarin kanssa.

- Laite ei tue yhteensopivia profiileja, jotka SoundBar vaatii.
- Et ole ottanut laitteen Bluetooth-toimintoa käyttöön. Katso laitteen käyttöohjeesta ohjeet toiminnon käyttöönotosta.
- Laitetta ei ole yhdistetty oikein. Yhdistä laite oikein. (ks. Bluetooth käyttö sivulla 13)
- SoundBar on jo yhdistetty toiseen Bluetooth-laitteeseen. Katkaise yhdistetyn laitteen yhteys ja yritä uudelleen.

Äänentoiston laatu yhdistetyltä Bluetooth-laitteelta on huono.

- Bluetooth-yhteys toimii heikosti – Siirrä laitetta lähemmäs SoundBaria, tai poista este laitteen ja SoundBarin väliltä.

Yhdistetty Bluetooth-laite yhdistää ja katkaisee yhteyden jatkuvasti.

- Bluetooth-yhteys toimii heikosti – Siirrä laitetta lähemmäs SoundBaria, tai poista este laitteen ja SoundBarin väliltä.
- Joidenkin Bluetooth-laitteiden Bluetooth-yhteys voidaan katkaista automaattisesti energian säästämiseksi. Tämä ei tarkoita soundbarin toimintahäiriötä.



Bluetooth® -sanamerkki ja -logot ovat Bluetooth SIG, Inc:n omistamia rekisteröityjä tavaramerkkejä ja MMD Hong Kong Holding Limited käyttää näitä merkkejä lisenssillä. Muut tuotenimet ja tavaramerkit kuuluvat niiden omille haltijoilleen.

Tuotettu Dolby Laboratories -lisenssin alaisena. Dolby, Dolby Audio ja kaksois-D-symboli ovat Dolby Laboratories rekisteröimiä tavaramerkkejä.

Omaksutut tavaramerkit HDMI ja HDMI High-Definition Multimedia Interface, ja HDMI logo ovat HDMI Licensing LLC:n tuotemerkkejä tai rekisteröityjä tuotemerkkejä Yhdysvalloissa ja muissa maissa.

Tekniset tiedot voivat muuttua ilman erillistä ilmoitusta. Vieraile sivulla www.philips.com/support viimeisimpiä päivityksiä ja asiakirjoja varten.

Philips ja Philipsin kilpimerkki ovat Koninklijke Philips N.V:n rekisteröityjä tavaramerkkejä, joita käytetään lisenssillä. Tämä tuote on valmistettu ja sitä myydään MMD Hong Kong Holding Limitedin tai sen kumppanien vastuulla. MMD Hong Kong Holding Limited on tämän tuotteen takaaja.

