

PHILIPS

SA5608

MP3 播放器

用户手册



注册您的产品，并在获得支持
www.philips.com/welcome



360°
旋转背夹



USB
直插设计



运动
计步器

目录

1 重要安全信息	4	5 FM 收音机	12
常规维护	4	调谐至电台	12
产品回收	5	收听 FM 广播	12
2 您的新 SA56	6	6 录音	13
包装盒内物品	6	录制音频 / 语音	13
SA56 上加载的文件	6	收听录音	13
创意	6	删除一个或多个录音	13
概述	7	将录音上载到电脑	13
控件和接口	7	7 计步器	14
主菜单	8	8 文件夹视图	15
3 使用入门	9	9 设置	16
将 SA56 连接到电脑	9	音乐设置	16
充电	9	录音设置	16
打开和关闭 SA56	9	显示设置	16
自动待机和关闭	9	自动关机	17
连接耳机	9	语言	17
		信息	17
		格式化内存	17
		出厂设定	17
4 音乐	10	10 故障种类和处理方法	18
将音乐传输至 SA56	10	11 技术数据	19
添加或删除音乐文件	10		
查找音乐	10		
快速滚动	10		
播放音乐	11		

1 重要安全信息

! 注意

- 为避免损坏或故障。
- 切勿将本产品置于加热设备或阳光直射产生的高温环境中。
- 切勿跌落本产品或让物体跌落在产品上。
- 切勿让本产品浸入水中。切勿让耳机插孔或电池仓与水接触，因为进水会对装置造成严重损坏。
- 在附近使用手机可能造成干扰。
- 备份您的文件。请务必保留下载到设备的原始文件。如果产品受损或无法读取/辨认，Philips 对数据的丢失不负任何责任。
- 切勿使用含有酒精、氨水、苯或研磨剂的清洁剂，因为它们会损害本产品。

关于操作温度和存放温度

- 请在常温介于 0℃ 至 35℃ 之间的环境中操作产品。
- 请在常温介于 -20℃ 至 45℃ 之间的环境中存放产品。
- 低温环境会缩短电池寿命。

听力安全



以中等音量收听：

以高音量使用耳机会损坏您的听力。此产品产生的声音分贝范围可能导致

正常人丧失听力，即使收听不到一分钟。较高的分贝范围适用于已经丧失了部分听力的人。

声音是具有欺骗性的。随着时间的过去，您听力的“舒适级别”会要求较高的音量。因此，较长时间的收听之后，“正常”的音量实际上可能很大声，对您的听力有害。要防止此情况的发生，请在您的听力适应之前，将音量设置到安全级别并保持不变。

要设置安全的音量级别：

将音量设置为较低。

慢慢调高声音，直到可以舒适、清晰的听见而不失真即可。

合理的收听时间：

较长时间的收听，即使是正常的“安全”级别，也同样会导致听力受损。

请确保合理使用设备，并进行适当的休息。

使用耳机时请确保遵循以下准则。

听力适应后，请勿调节音量。

请勿将音量调的太高，从而无法听见周围的声音。

在有潜在危险的情况下应谨慎使用或暂停使用。

请勿在驾驶机动车、骑自行车、进行滑板运动等情况下使用耳机，否则可能会造成交通事故，而且这在许多地区属于非法行为。

版权信息

所有其它品牌和产品名称均是其各公司或组织的商标。

未经授权复制任何录制内容，不管是从互联网下载还是从音频 CD 上获取，均违反版权法和国际条约。

未经授权复制受版权保护的材料可能会侵犯版权并构成犯罪。不得将此设备用于这些目的。

承担责任！ 尊重版权。



Philips 尊重他人的知识产权，并且要求我们的用户也这么做。

互联网上的多媒体内容可能在没有原始版权所有者授权的情况下创建或分发。

在许多国家 / 地区，复制或分发未经授权的内容可能触犯版权法。

遵守版权法是您的责任。



注意

对于使用“不可更换”的内置电池的产品：取出（或尝试取出）电池会使保修失效。仅可在产品寿命终结时执行此操作。

为保护该产品的功能和安全性，请将该产品带到官方指定的回收中心或服务中心，该处的专业人员可为你取出电池。

产品回收

本产品采用可回收利用的高性能材料和组件制造而成。

切勿将本产品与其它生活垃圾一起处理。请自行了解当地关于分类收集电子和电气产品的规定。正确弃置旧产品有助于避免对环境和人类健康造成潜在的负面影响。

2 您的新 SA56

使用 SA56, 您可以

- 播放音乐
- 收听 FM 收音机
- 录音
- 使用计步器

包装盒内的物品

确认您已收到以下物品：

SA56



耳机

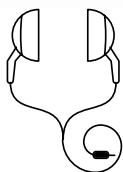

快速入门指南



SA56 上加载的文件

SA56 上已加载以下文件：

- 用户手册
- 试音歌曲

创意

360° 旋转背夹、USB 直插设计

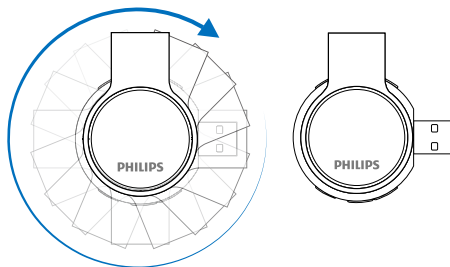

注

- 图像仅作参考。Philips 保留更改颜色 / 设计的权利，恕不另行通知。

概述

控件和接口

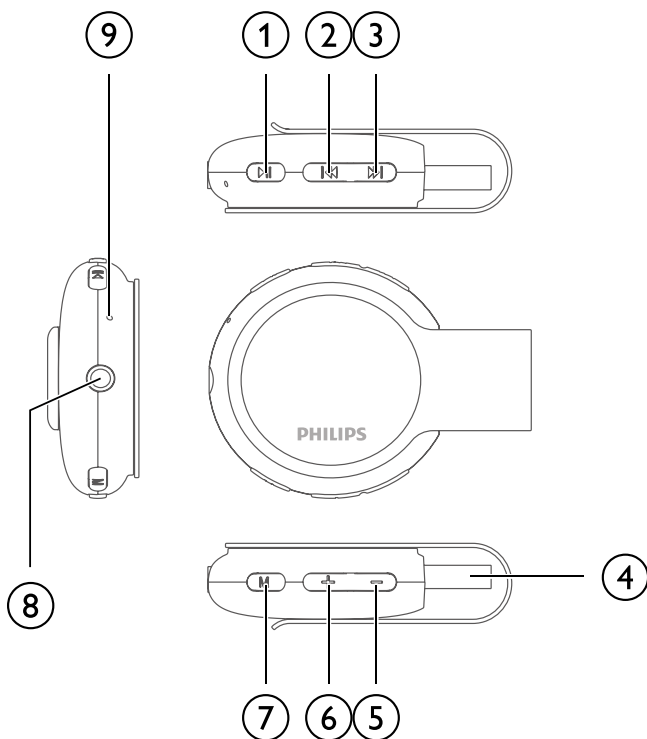

1

长按住：开机 / 关机，
工作状态下，短按为：确认
音乐播放界面下短按为：暂停 / 播放

2

音乐播放界面：下一曲
工作状态下：返回下一级

3

音乐播放界面：上一曲
工作状态下：返回上一级

4

用于充电和数据传输的 USB 端口

5

按下：减小音量

6

按下：增大音量





7

返回上一级
长按：“锁定”功能

8

3.5 毫米耳机插孔

主菜单

菜单	模式	目标
	音乐	播放数字音频曲目
	FM 收音机	收听 FM 收音机
	录音	收听录音
	计步器	记录行走步数
	文件夹视图	查看文件夹中的文件
	设置	自定义 SA56 的设置

3 使用入门

将 SA56 连接到电脑

如图所示，使用 USB 直插将 SA56 连接到电脑。

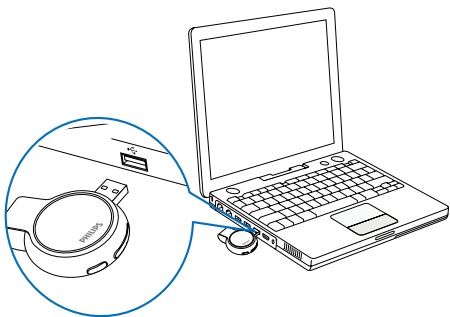

充电

SA56 具有内置电池，可通过电脑的 USB 端口充电。

电池电量指示

电池屏幕闪烁表示电池电量不足。

注

- 充电电池的充电次数有限。电池使用寿命和充电次数会因使用情况和设置而有所不同。
- 充电过程完成后，充电动画会停止。

打开和关闭 SA56

按住 **▶||** 直到 SA56 打开或关闭。

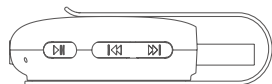

自动待机和关闭

SA56 具有自动待机和关闭功能，从而可节省电池电量。

处于闲置状态（未播放音乐，未按下任何按键）3 分钟后，SA56 将自动关闭。

连接耳机

将随附的耳机连接到 SA56。

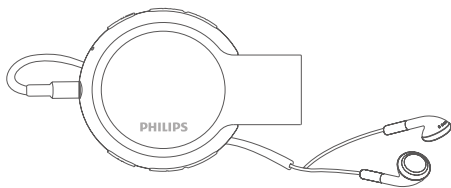

耳机在您播放 FM 收音机时也可起到天线的作用。

4 音乐

将音乐传输至 SA56

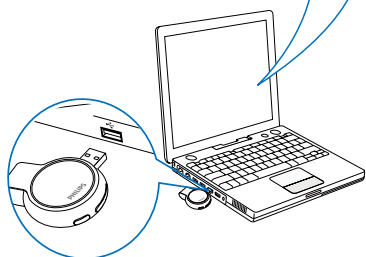
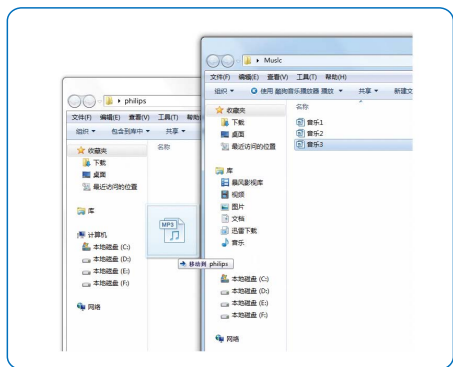

- 1 如图，将 SA56 连接到一台电脑。
- 2 在“我的电脑”下找到“Philips”。
- 3 从电脑中将音乐拷贝到“Philips”。

添加或删除音乐文件

- 1 将 SA56 连接到电脑。
- 2 在“我的电脑”下找到“Philips”。
- 3 在电脑上，执行以下操作：

要添加文件 / 文件夹，请将电脑中的音乐文件 / 文件夹拷贝到 SA56；

要删除文件 / 文件夹，请在所选择的项目上单击鼠标右键。如提示选择删除选项。

查找音乐

从主菜单中，选择 进入音乐模式。
SA56 提供以下菜单选项：

【所有歌曲】

按字母顺序列出曲目

【演唱者】

按字母顺序列出演唱者

按字母顺序列出专辑

按专辑顺序列出曲目

【专辑】

按字母数字顺序列出专辑

按专辑顺序列出曲目

注

或者，您可以从主菜单中选择 并以文件夹视图形式查找音乐文件。

快速滚动

开始快速滚动按数字、字母或语音字符排序的选项列表。

按住 开始快速滚动。

播放音乐

- 1 选择需要的音乐文件。
- 2 在播放屏幕上，您可以看到文件信息和播放状态。
- 3 播放时，
 - 按 **▶||** 可以暂停和继续播放。
 - 要返回上一级菜单，请按 **M** 键。
 - 要在播放屏幕上选择音乐文件，反复按 **◀◀** 和 **▶▶**。
 - 要在当前歌曲内快退或快进，按住 **◀◀** 和 **▶▶**。

5 FM 收音机

要想进行微调，请反复按 **◀◀/▶▶**。

注

在调谐电台时，务必插好随附的耳机。耳机亦可作为天线使用。为了获得更好的接收效果，请向不同方向移动耳机线。

调谐至电台

自动调谐

首次调谐收音机时，请启动“自动调谐”搜索可用的电台。

1 从主菜单转到 **📻** > **【自动调谐】**。

最多可将 30 个可用的电台存储为预设电台。

2 反复按 **◀◀/▶▶** 以选择预设电台。

按 **▶▶** 开始播放。

* 提示

去到新的地方时（例如新的城市或国家），务必重新开始自动调谐，以获得更好的接收效果。

手动调谐

使用手动调谐调到所需频率或电台。

1 从主菜单转到 **📻** > **【手动调谐】**。

上次播放的电台将开始播放。

2 按住 **◀◀/▶▶**。

从当前频率调谐到下一个可用的电台。

收听 FM 广播

1 从主菜单转到 **📻** > **【预设电台】**。

2 按 **◀◀/▶▶** 选择预设电台。按 **▶▶** 开始播放。

按 **▶▶** 选择播放另一个预设电台。

6 录音

录制音频 / 语音

1 进入设置菜单，选择录音，按确认键进入。

- 选择开始语音录音，按确认键进入
- 录音屏幕出现。

2 确保麦克风靠近待录音的音源。

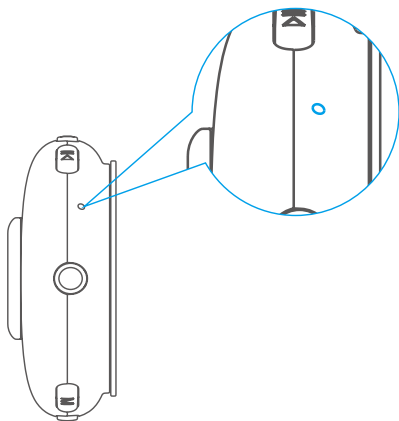

3 按 **▶||** 在暂停和录音之间切换。

按 **M** 停止。

4 选择“是”或“否”保存录音，

按 **▶||** 确认。

收听录音

收听语音 / 音频录音

1 从 **🔊** 菜单中，选择录音。

2 按 **▶||** 播放录音。

删除一个或多个录音

1 将 SA56 连接至电脑。

2 找到“RECORD”文件夹。

3 删除录音，就像您通常在电脑上所做的那样。

将录音上传到电脑

1 将 SA56 连接至电脑。

2 找到“RECORD”文件夹。

3 将录音文件复制并粘贴到电脑上的任意位置。

7 计步器

开始计步

选择计步器菜单，按▶||进入，机器开始计步，按 **M** 返回主菜单，计步器在后台运行。

重置计步器

选择设置菜单 ，按▶||进入，选择计步器设置，按▶||进入，选择“是”或“否”。按▶||确认。

注

· 计步器记录超过八万步将自动清零。

8 文件夹视图

选择文件夹视图菜单，按 **▶||** 进入

1 按 **◀◀ / ▶▶** 选择所需项

2 按 **▶||** 确认选择

· 按 **M** 返回上一级

9 设置

按以下方法自定义 SA56

从主菜单选择  进入设置模式

在设置菜单中，按以下方式导航：

1 按  /  选择所需选项

2 按  确认选择。

· 按 **M** 返回上一级

音乐设置

从主菜单转到  > 【音乐设置】

1 播放模式

· 按  /  和  选择所需的选项：

顺序播放

单曲重复 重复播放当前歌曲

全部重复 重复播放当前文件夹中的所有歌曲

浏览播放 当前歌曲播放 10 秒后，
切换播放下一首

随机播放 以随机顺序播放当前文件夹中的所有歌曲。

2 音效设置

· 按  /  选择所需选项

· 按  确认选择。

3 飞声音效

· 打开飞声音效，还原音乐压缩损耗的声音细节。

4 删除

· 按  /  选择所需选项

· 按  确认选择。

录音设置

从主菜单转到  > 【录音】

1. 语音录音

· 按  确认选择选择录音 / 暂停录音

2 录音格式

· 按  /  选择所需选项

· 按  确认选择。

3 录音设置

录音比特率

· 按  /  选择所需选项

· 按  确认选择。

设置录音场景

· 按  /  选择所需选项

· 按  确认选择。

显示设置

从主菜单转到  > 【显示设置】

亮度

· 按  /  选择所需选项

· 按  确认选择。

背光时间



· 按  /  选择所需选项

· 按  确认选择。



自动关机

从主菜单转到  > 【自动关机】

1 省电模式

- 选择“关”，按  确认，关闭省电模式。
- 选择“设置省电时间”。按  确认，设置时间。



2 睡眠模式

- 选择“关”，按  确认，关闭睡眠模式。
- 选择“设置定时关机”。按  确认，设置时间。

语言

您可以更改语言选择

从主菜单转到  > 【语言】

- 按  /  选择所需选项
- 按  确认选择。

信息



从主菜单转到  > 【信息】。

您可以了解到以下有关设备的信息：

- 【播放器信息】 当前固件版本
- 【磁盘空间】 可用空间，总空间。

计步器设置

从主菜单转到  > 【计步器设置】

- 按  /  选择所需选项
- 按  确认选择。

格式化内存



从主菜单转到  > 【格式化内存】。

可格式化所有数据。

出厂设定

从主菜单转到  > 【出厂设定】

根据提示

- 按  /  选择所需选项
- 按  确认选择，来恢复出厂设置。

10 故障种类和处理方法

如果 SA56 无法正常工作或者显示屏冻结，可对其进行重置而不会丢失数据：

如何重置 SA56？

将笔尖或者其它物体插入 SA56 底部的重置孔。按下直到播放器关闭，再按住▶||开机。

11 技术参数

电源

电源 :190 毫安时聚合物内置充电电池。

播放时间: 18 小时

连通性

3.5 毫米耳机插孔

USB2.0 高速

声音

声道隔离: 40dB

频率响应: 40-18000 赫兹

输出功率: 7 毫瓦

信噪比: > 80dB

音频播放

支持的格式: MP3

位速率: 8-320kbps

采样率: 8-48 千赫

存储介质

内置内存容量:

SA56x8GB NAND 内存

显示

白色背景光 OLED, 128x64 像素

尺寸 - 主装置

(宽 X 高 X 深) 60X45X18mm

重量 - 主装置

0.0325 千克

注

- 充电电池的充电次数有限。电池使用寿命和充电次数会因使用情况和设置而有所不同。
- 1GB=10 亿字节; 实际存储容量更少。不能使用全部内存容量, 因为播放器会占用部分内存。
- 传输速度取决于操作系统和软件配置。

系统要求

WindowsXP/7/8/10/Mac OS, Vista

CPU: 至少为 Pentium-133MHz

内存: 至少 32MB

硬盘空闲空间: 至少为 100MB

USB 端口



Specifications are subject to change without notice.
This product has been manufactured by, and is sold under the responsibility of WOOX Innovations (Shanghai) Commercial Company Ltd., and WOOX Innovations (Shanghai) Commercial Company Ltd., is the warrantor in relation to this product.
Philips and the Philips Shield Emblem are registered trademarks of Koninklijke Philips N.V. and are used under license from Koninklijke Philips N.V.

SA5608_93_UM_V1.0

