

Register your product and get support at
www.philips.com/welcome

AJL303/12



HU Felhasználói kézikönyv

PHILIPS

1

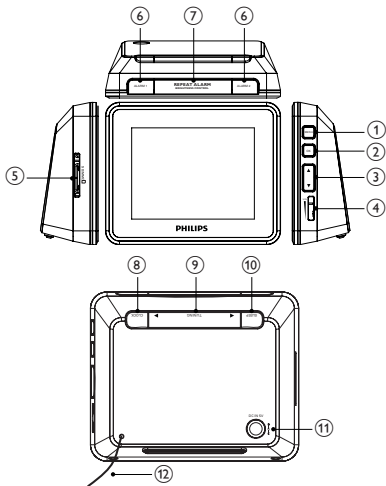

2

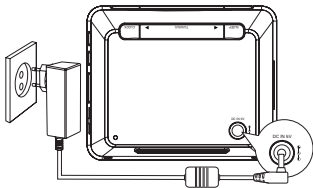

1 Figyelem!

Fontos biztonsági utasítások

- 1 Olvassa el az utasításokat.
- 2 Őrizze meg az utasításokat.
- 3 Ügyeljen a figyelmeztetéseken foglaltakra.
- 4 Kövesse az utasításokat.
- 5 Óvja a készüléket víztől.
- 6 Csak száraz ruhával tisztítsa meg.
- 7 Gondoskodjon arról, hogy a szellőzőnyílások ne tömődjenek el. A készülék telepítését a gyártó utasításai szerint végezze.
- 8 Ne helyezze a készüléket hőt kibocsátó eszközök, így fűtőtestek, fűtőnyílások, kályhák vagy működésük során hőtermelő készülékek (pl. erősítők) közelébe.

- 9 Olyan országokban, ahol elterjedtek a polarizált hálózati csatlakozók, ne akadályozza a polarizált vagy földelt típusú csatlakozó biztonsági funkcióját.



A polarizált csatlakozók két érintkezőkessel rendelkeznek; az egyik kesz szélesebb, mint a másik. A földelt típusú csatlakozók két érintkezőkessel, valamint egy csatlakozódugóval. A széles kesz vagy a harmadik csatlakozódugó biztonsági célokat szolgál. Amennyiben a tartozék csatlakozó nem illik az aljzatba, forduljon villanszerelő szakemberhez, és kérje az aljzat kicserélését.

Vigyázat: Az áramütés elkerülése érdekében, a széles érintkezőkést illessze be teljesen az aljzat széles nyílásába.

- 10 Tilos a hálózati kábelre rálépni vagy azt becsípni, különös tekintettel ott, ahol az a csatlakozó-aljzatokba, készülék-csatlakozókba illeszkedik vagy ott, ahol kilép a készülékből.
 - 11 Kizárólag a gyártó által javasolt szereléseket/tartozékokat használjon.
 - 12 Kizárólag a gyártó által javasolt vagy a termékhez tartozó szállítókocsival, állvánnyal, tartóval, rögzítőelemmel vagy asztallal használja a készüléket. Szállítókocsi használatakor óvatosan mozgassa a kocsit/ készüléket, nehogy az felboruljon.
- 
- 13 Vihar idején, vagy ha hosszabb ideig nem használja a lejátszót, húzza ki a készülék csatlakozóját a hálózatból.
 - 14 A készülék javítását, szervizelését bízza szakemberre. A készüléket a következő esetekben kell szervizeltetni: a készülék bármilyen módon megsérült, például sérült a hálózati kábel vagy csatlakozó, folyadék került a készülékbe, ráesett valami, a készüléket eső vagy nedvesség érte, nem működik megfelelően vagy leejtették.
 - 15 A készüléket ne tegye ki cseppenő, fröccsenő folyadéknak.
 - 16 Ne helyezzen a készülékre semmilyen veszélyforrást (pl. folyadékkal töltött tárgyat, égő gyertyát).
 - 17 A termék ólmot és higanyt tartalmazhat. Az anyagok ártalmatlanítására - környezetvédelmi megfontolásokból - speciális szabályok vonatkoznak. A termék ártalmatlanításáról vagy újrahasznosításáról érdeklődjön a helyi hatóságoknál vagy az Elektronikus Iparágak Szövetségéhez (Electronic Industries Alliance) a következő címen: www.eiae.org.

Ezt a felhasználói kézikönyvet a környezetet nem szennyező papírra nyomtatták.

A termék csomagolása nem tartalmaz felesleges csomagolóanyagot. Igyekeztünk úgy kialakítani a csomagolást, hogy könnyen szétválasztható legyen a következő három anyagra: karton (doboz), polisztirol

(védőelem) és polietilén (zacskó, védő habfólia). A rendszerben található anyagokat erre specializálódott vállalat képes újrafeldolgozni és újrahasznosítani.

Ez az elektromos berendezés nagy számban tartalmaz újrahasznosítható anyagokat. Ha régi készülékét kívánja hulladékként elhelyezni, kérjük, vigye el azt valamelyik újrahasznosító központba.

Kérjük, tartsa szem előtt a csomagolóanyagok, kimerült akkumulátorok és régi készülékek leselejtezésére vonatkozó helyi előírásokat.

Figyelmeztetés

A készülék - a Philips szórakoztató elektronika üzletága kifejezett engedélye nélkül történő - bármilyen megváltoztatása vagy módosítása semmissé teheti a vásárló termékhasználati jogát.

2 Az Ön clock radio készüléke

Köszönjük, hogy Philips terméket vásárolt, és üdvözöljük a Philips világában! A Philipsáltal biztosított teljes körű támogatáshoz regisztrálja termékét a www.philips.com/welcome oldalon.

Bevezetés

Ennek az óras rádióknak a segítségével FM-rádiót hallgathat, illetve memóriakártyákon tárolt hang- és képanyagokból is kedvére válogathat. Két különböző ébresztési idő állítató be. Ébresztési hangjelzésként beállíthatók a belső memóriában, illetve bármely memóriakártyán tárolt hangfájlok.

A doboz tartalma

Ellenőrizze és azonosítsa be a csomag tartalmát:

- Főegység
- Hálózati adapter

- Felhasználói kézikönyv
 - Gyors áttekintő útmutató
-

A főegység áttekintése (Lásd 1)

- ① **MENU**
 - Belépés a főmenübe.
 - Visszatérés az előző menübe.
- ② **OK**
 - Bevitel vagy kiválasztás jóváhagyása.
 - Óra esetében: diabemutató lejátszása/szüneteltetése.
 - Rádió esetében: rádiólejátszás/szünet.
 - Zene esetében: a kiválasztott elem lejátszása/szüneteltetése.
 - Fényképes diabemutató esetében: lejátszás/szünet/nagyítás.
- ③ **▲, ▼**
 - Kurzor fel/le mozgatása.
 - Óra/fénykép estében: kép elforgatása az óramutató járásával megegyező/ellentétes irányban.
 - Rádió estében: a beállított programszám megváltoztatása.
 - Zene esetében: különböző lejátszási módok kiválasztása.
- ④ **VOL**
 - Állítsa be a hangerőszintet.
- ⑤ **SD/MMC**
 - SD/MMC memóriakártya aljzat
- ⑥ **ALARM 1/ALARM 2**
 - Az ébresztés beállítása, bekapcsolása és kikapcsolása.
- ⑦ **REPEAT ALARM/BRIGHTNESS CONTROL**
 - Az ébresztés ismétlése.
 - A kijelző fényerőszintjének beállítása.
- ⑧ **CLOCK**
 - Nyomja meg az óra helyének megváltoztatásához a képernyőn.
 - Tartsa lenyomva az óra beállításához.

- ⑨ **TUNING** ◀▶
 - Rádióállomásra hangolás.
 - Fénykép/zene estében: előző/következő elem kiválasztása.
- ⑩ **SLEEP**
 - Az elalvási időzítő beállítása, bekapcsolása és kikapcsolása.
- ⑪ **DC IN 5V**
 - Tápcsatlakozó-aljzat.
- ⑫ **Antenna**

3 Előkészületek

Vigyázat

- A kezelőszerveket csak a jelen felhasználói kézikönyvben leírtaknak megfelelően használja.

A fejezetben bemutatott műveleteket a megadott sorrendben végezze el.

Ha a Philips vállalat ügyfélszolgálatához fordul, szükség lesz a termék típus- és sorozatszámára egyaránt. A típusszám és a sorozatszám a(z) clock radio elem következő részén található: hátsó része. Írja ide a számokat:

Típuszám _____

Gyári szám _____

Tápellátás létrehozása



Vigyázat

- Áramütés veszélye! Ha kikapcsolja a készüléket, minden esetben húzza ki a csatlakozódugót az aljzathból. A kábelt tilos húzni.
- Csatlakoztassa a mellékelt AC-adaptert a készülékhez és a fali aljzathoz. (Lásd [2])

A kijelzőmenü nyelvének kiválasztása

- 1 Nyomja meg: **MENU**.
↳ Megjelenik a főmenü.
- 2 Válassza az [**Settings**] opciót, majd nyomja meg az **OK** gombot.
↳ Megjelenik a beállítás menü.
- 3 Válassza az [**Language**] opciót, majd nyomja meg az **OK** gombot.
- 4 Válassza ki az egyik beállítást, majd a jóváhagyáshoz nyomja meg a **OK** gombot.
- 5 A beállítás menüből való kilépéshez nyomja meg a **MENU** gombot.

Idő és dátum beállítása

- 1 Nyomja meg: **MENU**.
- 2 Válassza a [**Settings**] -> [**Clock**] -> [**Set time**] opciót, majd nyomja meg az **OK** gombot.
- 3 A ▲▼ gombok segítségével állítsa be az órát, majd a jóváhagyáshoz nyomja meg az **OK** gombot.
- 4 A ▲▼ gombok segítségével állítsa be a perceket, majd a jóváhagyáshoz nyomja meg az **OK** gombot.
- 5 Válassza az [**Set date**] opciót, majd nyomja meg az **OK** gombot.

- 6 A ▲▼ gombok segítségével állítsa be a napot, majd a jóváhagyáshoz nyomja meg az **OK** gombot.
- 7 A ▲▼ gombok segítségével állítsa be a hónapot, majd a jóváhagyáshoz nyomja meg az **OK** gombot.
- 8 A ▲▼ gombok segítségével állítsa be az évet, majd a jóváhagyáshoz nyomja meg az **OK** gombot.
- 9 A beállítás menüből való kilépéshez nyomja meg a **MENU** gombot.

4 A clock radio használata

Az óra megjelenítése

- 1 Nyomja meg: **MENU**.
- 2 Válassza az **[Clock]** opciót, majd nyomja meg az **OK** gombot.
 - ↳ Az aktuális idő és a beállított ébresztés a belső memóriából származó háttérképen kerül megjelenítésre.
 - A diabemutató leállításához nyomja meg az **OK** gombot. A diabemutató folytatásához nyomja meg ismét a gombot.
 - A háttérkép megváltoztatásához nyomja meg a **TUNING** ◀▶ gombot.
 - Az óra helyének megváltoztatásához a képernyőn nyomja meg a **CLOCK** gombot.

FM-rádió hallgatása

- 1 Nyomja meg a **MENU** gombot, majd válassza a **[Radio]** opciót.
- 2 A **TUNING** ◀▶ gomb lenyomásával hangoljon a kívánt rádióállomásra.

Rádióállomás automatikus kereséséhez:

- 1 Nyomja le és tartsa lenyomva a **TUNING** ◀ vagy a ▶ gombot.
 - ↳ Az FM-tuner automatikusan behangol egy erősen fogható állomást.

- 2 Szükség esetén ismétlje meg az első lépést a kívánt állomás megtalálásáig.
- Gyengén fogható állomás behangolásához tartsa lenyomva a **TUNING**  gombot, amíg nem találja az optimális vétel helyét.



Tanács

- Húzza ki vagy állítsa be az antennát az optimális vétel érdekében.

A rádió kikapcsolása

A rádió kikapcsolásához nyomja meg az **OK** gombot. A rádió bekapcsolásához nyomja meg ismét a gombot.

Rádióállomások beprogramozása

A memóriában legfeljebb 20 FM-rádióállomást tárolhat el manuálisan vagy automatikusan.

Manuális programozás

- 1 Állomásra hangolás
- 2 Tartsa lenyomva kb. 2 másodpercig az **OK** gombot.
↳ A előre beállított programszám villog.
- 3 A **▲▼** gombok megnyomásával rendeljen hozzá egy 1 és 20 közötti számot az adott rádióállomáshoz.
- 4 A megerősítéshez nyomja meg az **OK** gombot.
- 5 További állomások tárolásához ismétlje meg az 1–4. lépést.

Automatikus programozás

Az automatikus programozás az 1. előre beállított állomással indul. A korábbi beállítások törlődnek.

- 1 Nyomja meg: **MENU**.

- 2 Válassza a -> **[Settings]** -> **[Auto tune]** opciót, majd nyomja meg az **OK** gombot.
- ↳ A rendszer beprogramozza a fogható állomásokat.
 - ↳ Az összes állomás tárolása után automatikusan az elsőként elmentett állomás szólal meg.
-

Fényképek megtekintése

- 1 Helyezzen SD-/MMC-kártyát az **SD/MMC** -kártyanyílásba.
- ↳ Megjelenik a főmenü.
- 2 Válassza a **[Photo]** opciót a főmenüben.
- ↳ A kártyán tárolt képek előnézeti indexképei megjelennek a kijelzőn.
- 3 Nyomja meg: **OK**.
- ↳ A kiválasztott képpel elkezdődik a tárolt képek diabemutatója.
 - A szüneteltetéshez nyomja meg a **OK** gombot. A lejátszás folytatásához nyomja meg ismét a gombot.
 - Az előző vagy a következő elem kiválasztásához nyomja meg a **TUNING** ◀▶ gombot.
 - Az óra járásával megegyező irányú elforgatáshoz nyomja meg a ▼ gombot.
 - Az óra járásával ellentétes irányú elforgatáshoz nyomja meg a ▲ gombot.
 - Az óra megjelenítéséhez fényképnézegetés közben nyomja meg a **CLOCK** gombot.
-

SD-/MMC-kártya hanganyagának hallgatása

- 1 Helyezzen SD-/MMC-kártyát az **SD/MMC** -kártyanyílásba.
- ↳ Megjelenik a főmenü.
- 2 Válassza a **[Music]** opciót a főmenüben.
- 3 Válasszon ki egy mappát/fájlt, majd nyomja meg az **OK** gombot.
- ↳ A készülék lejátszsa a fájlt.

- A szüneteltetéshez nyomja meg a **OK** gombot. A lejátszás folytatásához nyomja meg ismét a gombot.
- Az előző vagy a következő elem kiválasztásához nyomja meg a **TUNING** ◀▶ gombot.
- Különböző lejátszási módok kiválasztásához: Szám ismétlése, Összes ismétlése, illetve Kevert sorrend, nyomja meg a ▲ ▼ gombot.
- Egy adott zeneszám altatózeneként történő beállításához tartsa lenyomva a **SLEEP** gombot.

Ébresztési időzítő beállítása



Megjegyzés

- Mielőtt hozzáfogna, ellenőrizze, hogy az óra megfelelően van-e beállítva.

Két különböző ébresztési idő állítató be. Ébresztési hangjelzéseként beállíthatók a belső memóriában, illetve bármely memóriakártyán tárolt hangfájlok.

- 1 Nyomja meg: **ALARM 1/ALARM 2**.
↳ Az Ébresztés 1/Ébresztés 2 ikon, illetve az óra számjegyei megjelennek a kijelzőn.
- 2 A ▲▼ gombok segítségével állítsa be az órát, majd a jóváhagyáshoz nyomja meg az **OK** gombot.
- 3 A ▲▼ gombok segítségével állítsa be a perceket, majd a jóváhagyáshoz nyomja meg az **OK** gombot.
↳ A beállított időpontban, megszólal az ébresztési hangjelzés, amelynek hangereje fokozatosan nő.



Az ébresztés kikapcsolása

- Amikor megszólal az ébresztési hangjelzés, nyomja meg bármelyik, kivéve a **REPEAT ALARM/BRIGHTNESS CONTROL** gombot.

Az ébresztés ismétlése

- Amikor megszólal az ébresztési hangjelzés, nyomja meg a **REPEAT ALARM/BRIGHTNESS CONTROL** gombot.
 - ↳  szimbólum villog.
 - ↳ Az ébresztés 9 perces időközönként ismétlődik.

Ébresztés kikapcsolása

- Az ébresztés kikapcsolásához nyomja meg többször a **ALARM 1/ALARM 2** gombot, amíg a  szimbólum  szimbólumra vált.



Tanács

- Ha megszólal az ébresztési hangjelzés, és egy gombot sem nyom meg, a hangjelzés 30 percig tart.

Elalvási időzítő beállítása

Az órás rádió a beállított idő elteltével (percekben megadott) automatikusan készenléti üzemmódba kapcsolhat. Kiválaszthatja a hangjelzést, amely az adott időtartam alatt aktív.

Rádió aktiválása

- 1 Hangoljon be egy rádióállomást.
- 2 Nyomja meg többször a **SLEEP** gombot az idő beállításához.
 - ↳ A beállított időtartam elteltével a rádió automatikusan kikapcsol.

SD-/MMC-kártya hanganyagának aktiválása

- 1 Ismétlje meg az 1-3 lépést (lásd: 'SD-/MMC-kártya hanganyagának hallgatása', 135. oldal).

- 2 Nyomja meg többször a **SLEEP** gombot az idő beállításához.
↳ A beállított időtartam elteltével az audiolejátszás leáll.
-

Előre beállított altatózene aktiválása

- 1 Óra vagy fotó üzemmódban nyomja meg többször a **SLEEP** gombot az idő beállításához.
 - 2 Nyomja meg a ▲▼ gombot az altatózene kiválasztásához.
 - [Relaxation 1]
 - [Relaxation 2]
 - [Relaxation 3]↳ A beállított időtartam elteltével a zenelejátszás leáll.
-

Elalvási időzítő kikapcsolása

- Nyomja meg többször a **SLEEP** gombot, amíg a kijelzőn megjelenik az [OFF] felirat.

5 Beállítások módosítása

Az időformátum módosítása

- 1 Nyomja meg: **MENU**.
 - 2 Válassza a [Settings] -> [Clock] -> [Format] opciót.
 - 3 Nyomja meg az **OK** gombot a [12 hour] és a [24 hour] formátumok közötti váltáshoz.
 - 4 Válassza a [Date format] opciót.
 - 5 Nyomja meg az **OK** gombot a [DD - MM - YYYY] és a [YYYY - MM - DD] formátumok közötti váltáshoz.
-

Óratípus kiválasztása

- 1 Nyomja meg: **MENU**.
- 2 Válassza a [Settings] -> [Clock style] opciót.

- 3 Nyomja meg az **OK** gombot, majd válasszon egy opciót.
 - **[Format]:** digitális vagy analóg óra kiválasztása
 - **[Color]:** az óra színének kiválasztása
- 4 A beállítás menüből való kilépéshez nyomja meg a **MENU** gombot.



Tanács

- Ha az analóg órát választja, az óra színe fehér marad, ha az a képernyő közepén helyezkedik el.

Ébresztési zene és kép kiválasztása

- 1 Nyomja meg: **MENU**.
- 2 Válassza a **[Settings]** -> **[Alarm 1]/[Alarm 2]** opciót.
- 3 Nyomja meg az **OK** gombot, majd válasszon egy opciót.
 - **[Alarm music]:** az ébresztési zene kiválasztása.
 - **[Alarm photo]:** az ébresztési kép kiválasztása.



Tanács

- Fotó vagy zene üzemmódban tartsa lenyomva az **ALARM 1/ALARM 2** gombot az aktuális kép/zene ébresztési kép/zene opcióként történő elmentéséhez.

Automatikus elsötétülés-időzítés aktiválása

- 1 Nyomja meg: **MENU**.
- 2 Válassza a **[Settings]** -> **[Auto dim timer]** -> **[Auto dim]** opciót.
- 3 Nyomja meg a **OK** gombot, hogy kiválassza a következőt: **[ON]**.
- 4 Válassza az **[Start]** opciót, majd nyomja meg az **OK** gombot.

- 5 A ▲▼ gombok segítségével állítsa be az órát, majd a jóváhagyáshoz nyomja meg az **OK** gombot.
 - 6 A ▲▼ gombok segítségével állítsa be a perceket, majd a jóváhagyáshoz nyomja meg az **OK** gombot.
↳ Az automatikus elsötétülés kezdési ideje beállításra kerül.
 - 7 Válassza a **[End]** opciót.
 - 8 Ismételje meg az 5-6. lépést a befejezési időpont beállításához.
↳ Az automatikus elsötétülés befejezési ideje beállításra kerül.
-

A diabemutató beállításainak kiválasztása

- 1 Nyomja meg: **MENU**.
 - 2 Válassza a **[Settings]** -> **[Slideshow]** opciót.
 - 3 Nyomja meg az **OK** gombot, majd válasszon egy opciót.
 - **[Slideshow sequence]**: képek sorrendben vagy véletlenszerűen történő megjelenítése
 - **[Slideshow effect]**: diabemutató effektusainak kiválasztása
 - **[Slideshow frequency]**: képek megjelenítése közötti idő beállítása.
-

Fényképnézegetés zenével

- 1 Nyomja meg: **MENU**.
 - 2 Válassza a **[Settings]** -> **[Photo with music playback]** opciót.
 - 3 Nyomja meg a **OK** gombot, hogy kiválassza a következőt: **[ON]**.
-

Eredeti beállítások visszaállítása.

- 1 Nyomja meg a **MENU** gombot, majd válassza a **[Settings]** -> **[Restore default settings]** opciót.
- 2 Nyomja meg: **OK**.
↳ Megerősítést kérő üzenetablak jelenik meg.

6 Termékinformáció



Megjegyzés

- A termékinformáció előzetes bejelentés nélkül módosítható.

Tápfeszültség	Bemenet: 100 - 240 V, 50/60 Hz Kimenet: 5 V, 800 mA
Áramfogyasztás	4 W
Készenléti üzemmód energiafelhasználása	< 0,45 W
Méretek – Főegység (sz x ma x mé)	100 x 82 x 33 mm
Tömeg - Csomagolással - Főegység	385 g 137 g
Hangolási tartomány	87,5-108 MHz
Hangolórács	100 KHz

7 Hibaelhárítás

Vigyázat

- A clock radio bontását megbontani tilos.

Ne próbálja önállóan javítani a készüléket, mert ezzel a garancia érvényét veszíti.

Ha a clock radio használata során problémákba ütközik, nézze át az alábbi pontokat, mielőtt szakemberhez fordulna. Ha a probléma továbbra is fennáll, látogasson el a Philips weboldalára (www.Philips.com/support). Amikor felveszi a kapcsolatot a Philips, képviselőjével, tartózkodjon a clock radio közelében, és készítse elő a készülék típus- és sorozatszámát (lásd: 'Előkészületek').

Nincs áram

- Ellenőrizze, hogy megfelelően csatlakoztatta a hálózati adaptert.
- Ellenőrizze, hogy van-e feszültség a fali aljzatban.

Nincs hang

- Állítsa be a hangerőszintet

Rossz minőségű rádióvétel

- Húzza ki teljesen az antennát.

Az időzítő nem működik

- Állítsa be helyesen az órát.
- Kapcsolja be az időzítőt.

Kitörlődött az óra vagy az időzítő beállítása

- Megszakadt a tápellátás, vagy ki lett húzva a hálózati adapter.
- Állítsa alaphelyzetbe az órát vagy az időzítőt.

MAGYARORSZÁG

Minőségtanúsítás

A garanciajegyben feltüntetett forgalombahozó vállalat a 2/1984. (III.10.) BkM-lpM együttes rendelet értelmében tanúsítja, hogy ezen készülék megfelel a műszaki adatokban megadott értékeknek.

Figyelem! A meghibásodott készüléket – beleértve a hálózati csatlakozót is – csak szakember (szerviz) javíthatja. Ne tegye ki a készüléket esőnek vagy nedvesség hatásának!

Garancia

A forgalombahozó vállalat a termékre 12 hónap garanciát vállal.

Névleges feszültség 100 - 240V

Névleges frekvencia.....50/60Hz

Teljesítmény

maximális4 W

készenléti állapotban <0,45 W

Érintésvédelmi osztály II.

Tömeg.....137 g

Befoglaló méretek

szélesség100 mm

magasság 82 mm

mélység 33 mm

Rádiórész vételi tartomány

URH.....87,5 – 108,0 MHz



© 2008 Koninklijke Philips Electronics N.V.

All rights reserved.