

Vždy připravení pomôct'

Zaregistrujte svoj produkt a získajte podporu na
www.philips.com/support



BT6000
BT6050
BT6060



Príručka užívateľa

PHILIPS

Obsah

1	Dôležité	2
----------	-----------------	----------

2	Reproduktor s pripojením Bluetooth	3
	Úvod	3
	Obsah balenia	3
	Reproduktor – prehľad	4

3	Úvodné pokyny	5
	Napájací zdroj	5
	Zapnutie/vypnutie	6
	Nastavenie hlasitosti	6

4	Používanie zariadení Bluetooth	7
	Pripojenie zariadenia	7
	Prehrávanie zo zariadenia Bluetooth	8
	Ovládanie vášho telefónneho hovoru	8
	Odpojenie zariadenia	8
	Opätovné pripojenie zariadenia	8

5	Počúvanie obsahu z externého zariadenia	9
----------	--	----------

6	Informácie o výrobku	10
	Technické údaje	10

7	Riešenie problémov	11
	Všeobecné	11
	Čo je zariadenie Bluetooth	11

8	Upozornenie	12
	Súlad so smericami	12
	Starostlivosť o životné prostredie	12
	Poznámka k obchodnej známke	13

1 Dôležité



Varovanie

- Nikdy neodstraňujte kryt tohto reproduktora.
 - Reproduktor nikdy neumiestňujte na iné elektrické zariadenie.
 - Reproduktor chráňte pred priamym slnečným svetlom, otvoreným ohňom alebo zdrojmi tepla.
 - Uistite sa, že vždy máte voľný prístup k napájaciemu káblu, zástrčke alebo adaptéru, aby ste mohli reproduktor odpojiť zo siete.
-
- Uistite sa, že je okolo reproduktoru dostatok voľného priestoru na vetranie.
 - Po použití vo vlhkých podmienkach výrobok ihneď očistite jemnou a suchou tkaninou.
 - Batéria nesmie byť vystavená zdrojom nadmerne vysokej teploty, ako je napríklad slnečné žiarenie, oheň a pod.
 - Adaptér nesmie byť vystavený kvapkajúcej ani striekajúcej kvapaline.
 - Na adaptér sa nesmú umiestňovať žiadne predmety naplnené tekutinami.
 - Používajte iba napájacie zdroje uvedené v návode na používanie.
 - Tam, kde zástrčka priameho napájacieho adaptéra slúži ako odpájacie zariadenie, musí zostať odpájacie zariadenie ľahko prístupné pre okamžité použitie.

2 Reproduktor s pripojením Bluetooth

- Reproduktor
- Kábel USB na nabíjanie
- Hlava adaptéra USB
- Stručný návod na používanie
- Leták s bezpečnostnými pokynmi a upozorneniami

Blahoželáme vám ku kúpe a vítame vás medzi používateľmi produktov spoločnosti Philips. Ak chcete naplno využívať podporu, ktorú spoločnosť Philips ponúka, zaregistrujte svoj výrobok na webovej stránke www.philips.com/welcome.

Úvod

Tento reproduktor úspešne prešiel testom odolnosti voči postriekaniu tekutinou (IPX4) a môže sa používať v blízkosti vody. Pomocou tohto reproduktora môžete prehrávať zvukový obsah zo zariadení s aktivovaným rozhraním Bluetooth alebo iných externých zariadení.

Obsah balenia

Skontrolujte a identifikujte obsah balenia:

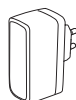
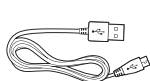
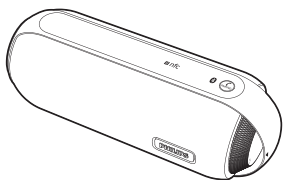

Reproduktor – prehľad

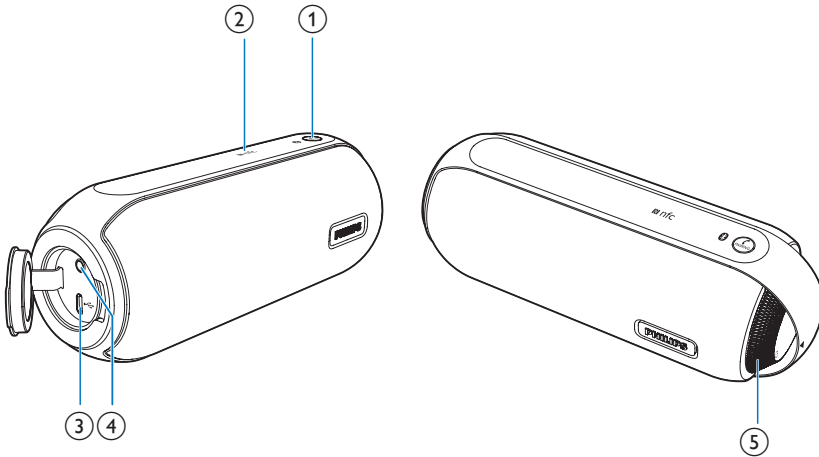

① PAIRING

- Prechod do režimu párovania cez rozhranie Bluetooth.
- Odpojenie pripojenia Bluetooth.
- Prijatie alebo odmietnutie prichádzajúceho hovoru.
- Ukončenie aktuálneho telefónneho hovoru.
- Presmerovanie hovoru do mobilného zariadenia.

② NFC

- Zariadenie kompatibilné so systémom NFC pripojte cez rozhranie Bluetooth.

③

- Nabite zabudovanú batériu.

④ AUDIO IN

- Pripojenie externého zvukového zariadenia.

⑤ Ovládač hlasitosti ()

- Nastavenie hlasitosti.
- Zapnutie alebo vypnutie reproduktora.

3 Úvodné pokyny

Vždy postupujte podľa poradia pokynov v tejto kapitole.

Napájací zdroj

Tento produkt je možné napájať z elektrickej siete alebo pomocou batérií.

1. možnosť: Napájanie pomocou batérií

Reproduktor môže fungovať na vstavanú nabitelnú batériu.



Poznámka

- Nabíjateľná batéria má obmedzený počet cyklov nabíjania. Životnosť batérií a počet cyklov nabíjania sa odlišuje v závislosti od používania a nastavení.
- Batéria zariadenia sa úplne nabije za približne tri hodiny.
- Červený indikátor LED blinká, keď je batéria takmer vybitá.

Nabíjanie vstavanej batérie:

- Pripojte reproduktor k zdroju sieťového elektrického napájania; alebo
- Kábel USB pripojte k
 - zásuvke  na reproduktore a
 - zásuvke USB na počítači.

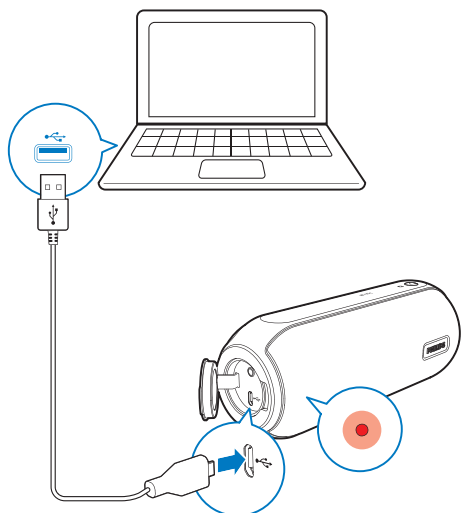

Indikátor LED	Stav batérie
Svietí načerveno	Prebieha nabíjanie
Vypnutý	Úplné nabitie

2. možnosť: Sieťové napájanie



Výstraha

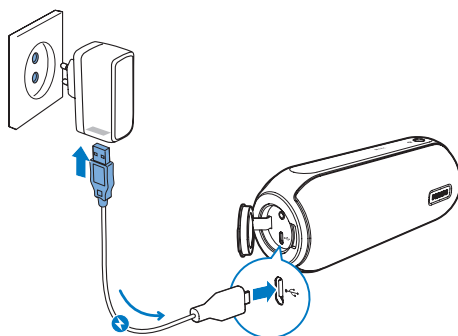

- Nebezpečenstvo poškodenia produktu! Uistite sa, že napätie zdroja napájania zodpovedá napätiu vyznačenému na zadnej alebo spodnej strane reproduktora.
- Nebezpečenstvo zásahu elektrickým prúdom! Sieťový napájací adaptér vždy odpojte od elektrickej siete vytiahnutím zástrčky zo zásuvky. Nikdy net'ahajte za kábel.

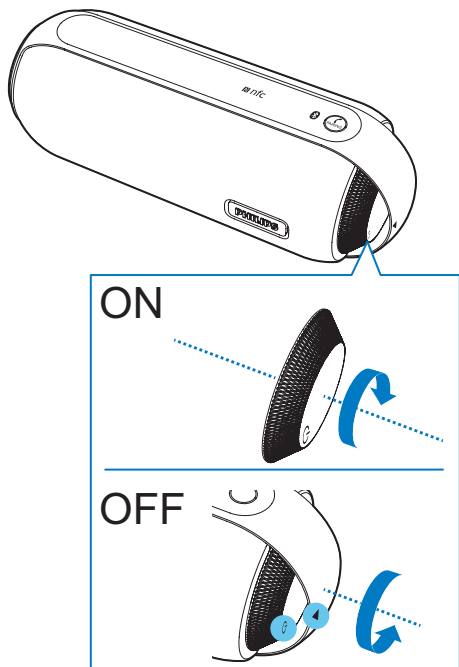

- Pripojte adaptér k:
 - zásuvke  na reproduktore.
 - elektrickej zásuvke.

Zapnutie/vypnutie



- Ak chcete zapnúť alebo vypnúť reproduktor, otáčajte ovládačom v smere alebo proti smeru pohybu hodinových ručičiek dovtedy, kým nebudete počuť kliknutie.
 - ↳ Keď je reproduktor zapnutý, blinká modrý indikátor LED.
 - ↳ Keď je reproduktor vypnutý, modrý indikátor LED zhasne, a ikony  a  sú orientované rovnakým smerom.

Prepnutie do pohotovostného režimu

- Reproduktor sa prepne do pohotovostného režimu v nasledujúcich situáciách:
 - pripojenie k zariadeniu Bluetooth alebo inému zariadeniu je počas 15 minút neaktívne alebo
 - prehrávanie hudby je na 15 minút pozastavené.

Nastavenie hlasitosti

- Otočením ovládača počas prehrávania zvýšite alebo znížite úroveň hlasitosti.



Poznámka

- Ak je batéria takmer vybitá, blinká červený indikátor LED.

4 Používanie zariadení Bluetooth

S týmto reproduktorom môžete počúvať zvuk zo zariadení s aktivovaným rozhraním Bluetooth a ovládať prichádzajúce hovory prostredníctvom rozhrania Bluetooth.

Pripojenie zariadenia

Poznámka

- Tento reproduktor si dokáže zapamätať maximálne 4 spárované zariadenia. Piate spárované zariadenie potom nahradí to prvé v poradí.
- Uistite sa, že je vo vašom zariadení zapnutá funkcia Bluetooth a zariadenie je viditeľné pre všetky ostatné zariadenia Bluetooth.
- Akákoľvek prekážka medzi týmto reproduktorom a zariadením Bluetooth môže znížiť prevádzkový dosah.
- Zariadenie udržujte mimo dosahu ostatných elektronických zariadení, ktoré by mohli spôsobovať rušenie.
- Uistite sa, že k zásuvke **AUDIO IN** nie je pripojený žiadny kábel pre zvukový vstup.

Možnosť 1: Pripojenie zariadenia cez NFC

Komunikácia na krátke vzdialenosti (Near Field Communication – NFC) je technológia, ktorá umožňuje bezdrôtovú komunikáciu na krátke vzdialenosti medzi rôznymi zariadeniami kompatibilnými s technológiou NFC, ako sú napr. mobilné telefóny a značky IC. Ak vaše zariadenie Bluetooth podporuje technológiu NFC, môžete ho ľahko pripojiť k tomuto reproduktoru.

- 1 Zapnite funkciu NFC v zariadení Bluetooth (pozrite si návod na jeho používanie).
- 2 Zapnite reproduktor.
↳ Bliká modrý Indikátor LED.

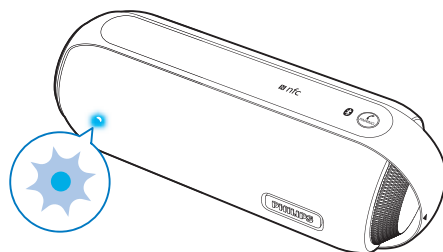

- 3 Dotknite sa značky NFC na vrchnej časti reproduktora oblasťou NFC zariadenia Bluetooth.



- 4 Podľa pokynov na obrazovke dokončíte párovanie a pripojenie.
↳ Po úspešnom pripojení reproduktor dvakrát pípne a indikátor LED začne súvisle svietiť namodro.

Možnosť 2: Ručné pripojenie zariadenia

Poznámka

- Prevádzkový dosah medzi týmto reproduktorom a zariadením s podporou rozhrania Bluetooth je približne 10 metrov (30 stôp).

- 1 V zariadení Bluetooth aktivujte rozhranie Bluetooth a vyhľadajte zariadenia Bluetooth vhodné na párovanie (pozrite si návod na používanie daného zariadenia).
- 2 Zapnite reproduktor.
↳ Bliká modrý Indikátor LED.

3 Výberom položky **[Philips BT6000]** / **[Philips BT6050]** / **[Philips BT6060]** zobrazenej vo vašom zariadení spustíte párovanie. V prípade potreby zadajte ako heslo na párovanie „0000“.

- ↳ Po úspešnom pripojení reproduktor dvakrát pípne a indikátor LED začne súvisle svietiť namodro.
- Ak sa vám nepodarí nájsť položku **[Philips BT6000]** / **[Philips BT6050]** / **[Philips BT6060]** na zariadení, ktoré chcete spárovať, stlačte a podržte tlačidlo **PAIRING**, až kým nezačujete pípnutie, a potom to skúste znova.

Indikátor LED	Popis
Blikajúca modrá	Pripája sa; Čaká sa na spárovanie
Nepreerušovaná modrá	Pripojené

Prehrávanie zo zariadenia Bluetooth

Poznámka

- V prípade prichádzajúceho hovoru na pripojený mobilný telefón sa prehrávanie hudby pozastaví.

Po úspešnom pripojení Bluetooth prehrávajte zvuk v zariadení s rozhraním Bluetooth.

- ↳ Zvukový obsah sa prenáša zo zariadenia Bluetooth do reproduktora.

Ovládanie vášho telefónneho hovoru

Po pripojení rozhrania Bluetooth môžete ovládať prichádzajúci hovor pomocou tohto reproduktora.

Tlačidlo	Funkcia
	Stlačením tlačidla prijmete prichádzajúci hovor.
	Stlačením a podržaním tlačidla na tri sekundy odmietnete prichádzajúci hovor.
	Počas hovoru môžete stlačením tlačidla ukončiť hovor.
	Počas hovoru stlačením a podržaním tlačidla na tri sekundy presmerujete hovor do svojho mobilného telefónu.

Odpojenie zariadenia

- Stlačte a podržte tlačidlo **PAIRING** po dobu troch sekúnd, ak nie je zaznamenaný žiadny prichádzajúci hovor.
- vypnite funkciu Bluetooth v zariadení alebo,
- zariadenie umiestnite mimo komunikačného dosahu.
 - ↳ Reprodukter dvakrát pípne a modrý indikátor LED bliká.

Poznámka

- Pred pripojením ďalšieho zariadenia Bluetooth najskôr odpojte aktuálne pripojené zariadenie.

Opätovné pripojenie zariadenia

Keď zapnete reproduktor, automaticky sa znova pripojí k naposledy pripojenému zariadeniu. Ak nie, vyberte položku **[Philips BT6000]** / **[Philips BT6050]** / **[Philips BT6060]** v zariadení Bluetooth, čím zapnete pripojenie.

5 Počúvanie obsahu z externého zariadenia

Pomocou tohto reproduktora môžete počúvať aj obsah prehrávaný z externého zvukového zariadenia, ako napríklad prehrávača MP3.

Poznámka

- Uistite sa, že prehrávanie hudby cez Bluetooth je zastavené.

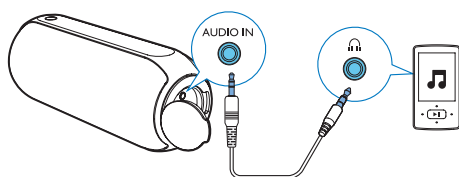

- 1 Otvorte ochranný kryt na ľavej strane reproduktora.
- 2 Pripojte kábel pre zvukový vstup (nie je súčasťou balenia) s 3,5 mm konektorom na oboch koncoch ku
 - zásuvke **AUDIO IN** na tomto reproduktore a
 - zásuvke pre slúchadlá na externom zariadení.
- 3 Spustite prehrávanie zvukového obsahu na externom zariadení (pozrite si návod na jeho používanie).

6 Informácie o výrobku



Poznámka

- Informácie o výrobku sa môžu zmeniť bez predchádzajúceho upozornenia.

Technické údaje

Zosilňovač

Menovitý výstupný výkon	2 x 6 W RMS
Frekvenčná odozva	40 – 20 000 Hz, ±3 dB
Odstup signálu od šumu	> 65 dBA
Vstup Audio In	600 mV (RMS), 22 kilohmov

Reproduktor

Impedancia reproduktorov	8 ohmov
Budič reproduktora	1,5 palca s úplným rozsahom
Citlivosť	>85 dB/m/W ± 2 dB/m/W

Bluetooth

Verzia rozhrania Bluetooth	V4.0
Podporované profily	HFP,A2DP,AVRCP
Dosah	10 m (otvorený priestor)

Frekvenčné pásmo/ výstupný výkon	2,400 GHz – 2,483 GHz pásmo ISM/≤ 4 dBm (trieda 2)
Frekvencia NFC	13,56 MHz

Všeobecné informácie

Napájanie	
- Sieťové napájanie (napájací adaptér)	Názov výrobcu: PHILIPS; Model: AKN2G-0500200VU Vstup: 100 – 240 V ~, 50/60 Hz, 0,35 A; Výstup: 5 V === 2 A
- Vstavaná batéria	Lítium-iónová batéria (3,7V, 4 400 mAh)
Spotreba energie v pohotovostnom režime	< 1 W
Spotreba energie v pohotovostnom režime Eko	< 0,5 W
Rozmery – hlavná jednotka (Š x V x H)	188 x 70 x 71 mm
Hmotnosť – hlavná jednotka	0,5 kg

7 Riešenie problémov



Varovanie

- Nikdy neodstraňujte kryt tohto zariadenia.

Aby ste zachovali záruku, nikdy sa sami nepokúšajte opravovať systém.

Ak sa pri používaní tohto zariadenia vyskytne nejaký problém, skôr ako sa obrátite na servisné stredisko, vyskúšajte nasledujúce riešenia. Ak sa problém neodstráni, prejdite na webovú stránku spoločnosti Philips (www.philips.com/support). Ak sa rozhodnete obrátiť na spoločnosť Philips, okrem zariadenia si pripravte aj číslo modelu a sériové číslo.

Všeobecné

Žiadne napájanie

- Uistite sa, že je zástrčka sieťového adaptéra jednotky správne pripojená.
- Uistite sa, že je sieťová zásuvka pod prúdom.
- Nabite reproduktor.

Žiadny zvuk

- Nastavte hlasitosť na tomto zariadení.
- Nastavte hlasitosť v pripojenom zariadení.
- Uistite sa, že sa vaše zariadenie Bluetooth nachádza v účinnom prevádzkovom dosahu.

Reproduktor nereaguje

- Odpojte a znovu pripojte zástrčku sieťového adaptéra, potom reproduktor opäť zapnite.
- Reproduktor nabite.

Indikátor LED svieti nepretržite načerveno a ak stlačíte ľubovoľné tlačidlo, reproduktor nereaguje.

- Reproduktor je v režime ukážky. Stlačením a podržaním tlačidla **PAIRING** na 15 sekúnd ukončíte tento režim.

Čo je zariadenie Bluetooth

Kvalita zvuku je po pripojení zariadenia s aktivovaným rozhraním Bluetooth nízka.

- Príjem rozhrania Bluetooth je slabý. Zariadenie umiestnite bližšie k tomuto produktu alebo odstráňte prekážky medzi nimi.

Vo vašom zariadení sa nepodarilo nájsť položku [Philips BT6000] / [Philips BT6050] / [Philips BT6060] na párovanie.

- Stlačte tlačidlo **PAIRING**, podržte ho po dobu troch sekúnd a potom to skúste znova.

Nie je možné pripojiť sa k zariadeniu.

- Funkcia Bluetooth nie je v zariadení zapnutá. Pozrite si návod na používanie daného zariadenia, v ktorom nájdete informácie o aktivácii tejto funkcie.
- Tento výrobok je už pripojený k inému zariadeniu s rozhraním Bluetooth. Odpojte zariadenie a skúste to znova.

Spárované zariadenie sa pripojí a vzápätí odpojí.

- Príjem rozhrania Bluetooth je slabý. Zariadenie umiestnite bližšie k tomuto produktu alebo odstráňte prekážky medzi nimi.
- Niektoré zariadenia majú funkciu úspory energie, ktorá automaticky ukončí pripojenie cez rozhranie Bluetooth. Nepredstavuje to poruchu ani chybu tohto produktu.

8 Upozornenie

Akékoľvek zmeny alebo modifikácie vykonané na tomto zariadení, ktoré nie sú výslovne schválené spoločnosťou Gibson Innovations, môžu anulovať oprávnenie používateľa obsluhovať toto zariadenie.

Súlad so smernicami

Spoločnosť Gibson Innovations týmto vyhlasuje, že tento produkt spĺňa základné požiadavky a ostatné príslušné ustanovenia Smernice 2014/53/EÚ. Vyhlásenie o zhode nájdete na stránke www.philips.com/support.

Tento produkt spĺňa požiadavky normy IEC 60529 IPX4 a je navrhnutý tak, aby bol vodotesný.

Starostlivosť o životné prostredie

Likvidácia použitého produktu a batérie



Pri navrhovaní a výrobe produktu sa použili vysokokvalitné materiály a súčasti, ktoré možno recyklovať a znova využiť.



Tento symbol na výrobku znamená, že sa na daný výrobok vzťahuje Európska smernica 2012/19/EÚ.



Tento symbol znamená, že výrobok obsahuje vstavanú nabíjateľnú batériu, na ktorú sa vzťahuje smernica Európskej únie 2013/56/EÚ a ktorú nemožno likvidovať spolu s bežným domovým odpadom. Výslovne odporúčame, aby ste výrobok odniesli na oficiálne zberné miesto alebo do servisného strediska spoločnosti Philips, kde bude nabíjateľná batéria odborne odstránená.

Informujte sa o miestnom systéme separovaného zberu elektrických a elektronických výrobkov a nabíjateľných batérií. Postupujte podľa miestnych predpisov a nikdy nelikvidujte výrobok ani nabíjateľné batérie s bežným komunálnym odpadom. Správna likvidácia starých výrobkov a nabíjateľných batérií pomáha zabrániť negatívnym vplyvom na životné prostredie a ľudské zdravie.



Výstraha

- Vybratie vstavanej batérie spôsobuje neplatnosť záruky a môže zničiť produkt.

Vybratie vstavanej batérie z vášho výrobku vždy zverte do rúk odborníka.

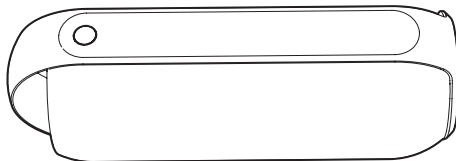
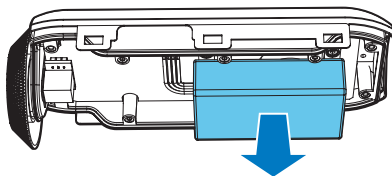

Informácie týkajúce sa životného prostredia

Všetky nepotrebné baliace materiály boli vynechané. Snažili sme sa o dosiahnutie jednoduchého rozdelenie balenia do troch

materiálov: kartón (škatuľa), polystyrénová pena (vypodloženie) a polyetylén (vrecká, ochranná penová pokrývka).

Váš systém pozostáva z materiálov, ktoré je možné v prípade roztriedenia špecializovanou spoločnosťou recyklovať a opakovane použiť. Dodržiavajte miestne nariadenia týkajúce sa likvidácie obalových materiálov, vybitých batérií a starého vybavenia.

Poznámka k obchodnej známke



Označenie a logo Bluetooth® sú registrované ochranné známky vo vlastníctve spoločnosti Bluetooth SIG, Inc. a spoločnosť Gibson ich používa na základe licencie. Ostatné ochranné známky a obchodné názvy sú majetkom ich príslušných vlastníkov.



Značka N je ochranná známka alebo registrovaná ochranná známka spoločnosti NFC Forum, Inc. v USA a iných krajinách.



Toto je zariadenie triedy CLASS II s dvojistou izoláciou a bez dodaného ochranného uzemnenia.



Copyright © 2015 Gibson Innovations Limited. Revised Edition © 2017
This product has been manufactured by, and is sold under the responsibility of Gibson Innovations Ltd., and Gibson Innovations Ltd. is the warrantor in relation to this product.
Philips and the Philips Shield Emblem are registered trademarks of Koninklijke Philips N.V. and are used under license

BT6000/BT6050/BT6060_12_UM_V5.0

