

PHILIPS

Kulaklık

5000 Serisi

TAT5506



Kullanım kılavuzu

Ürününüzü kaydedin ve destek alın:

www.philips.com/support

İçerik

1	Önemli güvenlik talimatları	2
	İşitme güvenliği	2
	Genel bilgiler	2
2	True wireless kulaklıklarınız	3
	Kutu içeriği	3
	Diğer cihazlar	3
	True wireless kulaklıklarınıza genel bakış	4
3	Başlarken	5
	Pili şarj etme	5
	Takma yöntemi	6
	Kulaklıkları Bluetooth cihazıyla ilk defa eşleştirme	6
	Kulaklıkları başka bir Bluetooth cihazıyla eşleştirme	7
4	Kulaklıklarınızın kullanımı	8
	Kulaklıkları Bluetooth cihazınıza bağlama	8
	ANC'nin (Aktif Gürültü Önleme) kontrolü	8
	Güç açık/kapalı	9
	Çağlarınızı ve müziğinizi yönetme	9
	Sesli Asistan	9
	Kulaklık/şarj kutusu LED gösterge durumu	10
5	Kulaklıkları sıfırlama	11
6	Teknik veriler	11
7	Bildirim	12
	Uygunluk beyanı	12
	Eski ürününüzün ve pilinizin imhası	12
	Entegre pilin çıkarılması	12
	EMF ile uyumluluk	13
	Çevresel bilgiler	13
	Uyumluluk bildirim	13
8	Ticari markalar	15
9	Sıkça sorulan sorular	16

1 Önemli güvenlik talimatları

İşitme güvenliği



⚡ Tehlike

- İşitme hasarlarını önlemek için, kulaklıkları yüksek ses düzeyinde kullandığınız süreyi sınırladığınız ve ses düzeyini güvenli bir seviyeye getirin. Ses düzeyi ne kadar yüksekse, güvenli dinleme süresi de o kadar kısadır.

Kulaklıklarınızı kullanırken aşağıdaki talimatları yerine getirin.

- Makul süreler boyunca ve makul ses düzeylerinde dinleyin.
- Kulağınız alıştıkça ses düzeyini sürekli olarak artırmamaya dikkat edin.
- Ses düzeyini, etrafınızda olup bitenleri duyamayacak kadar yükseltmeyin.
- Potansiyel olarak tehlikeli durumlarda ürününüzü dikkatli bir şekilde kullanın veya kullanıma geçici olarak ara verin.
- Kulaklıkların oluşturduğu aşırı ses basıncı, işitme kaybına neden olabilir.
- Sürüş esnasında kulaklıkların her iki kulağı da kapatacak şekilde kullanılması tavsiye edilmez ve bazı bölgelerde yasa dışı olabilir.
- Güvenliğiniz için, trafikte veya potansiyel olarak tehlikeli olan başka bir ortamdayken, müzik veya çağrılarının neden olabileceği dikkat dağınıklıklarından kaçının.

Genel bilgiler

Hasar veya arızaları önlemek için:

⚠ Dikkat

- Kulaklıkları aşırı ısıya maruz bırakmayın.
- Kulaklıklarınızı düşürmeyin.
- Kulaklıklar, sıvı damlamalarına veya sıçramalarına maruz kalmamalıdır. (Ürüne özel IP derecesine bakın)
- Kulaklıklarınızın suyun altında kalmasına izin vermeyin.
- Konektör veya soket ıslakken kulaklıklarınızı şarj etmeyin.
- Alkol, amonyak, benzen veya aşındırıcı madde içeren herhangi bir temizlik malzemesi kullanmayın.
- Ürünün temizlenmesi gerekiyorsa yumuşak bir bez kullanın. Gerekirse bezi çok az miktarda suyla veya sulandırılmış hafif sabunla nemlendirebilirsiniz.
- Entegre pil; güneş ışığı, ateş vb. aşırı ısıya maruz bırakılmamalıdır.
- Pilin hatalı şekilde değiştirilmesi, patlama riski doğurur. Yalnızca aynı veya eşdeğer türde ürünle değiştirin.
- Belirli bir IP derecesinin sağlanması için şarj yuvası kapağı kapalı olmalıdır.
- Pilin ateşe veya sıcak bir fırına atılması ya da mekanik olarak ezilmesi veya kesilmesi patlamaya sonuçlanabilir.
- Pilin aşırı yüksek sıcaklıktaki bir ortamda bırakılması, patlamaya ya da yanıcı sıvı veya gaz kaçağına neden olabilir.
- Pilin aşırı düşük hava basınçlı bir ortamda bırakılması, patlamaya ya da yanıcı sıvı veya gaz kaçağına neden olabilir.

Çalışma ve depolama sıcaklıkları ve nem

- Sıcaklığın -20°C (-4°F) ve 50°C (122°F) arasında ve bağıl nemin en fazla %90 olduğu yerlerde muhafaza edin.
- Sıcaklığın 0°C (32°F) ve 45°C (113°F) arasında ve bağıl nemin en fazla %90 olduğu yerlerde çalıştırın.
- Yüksek veya düşük sıcaklık koşulları, pil ömrünü kısaltabilir.
- Pilin yanlış türde bir pille değiştirilmesi, kulaklıklara ve pile ciddi hasar verme riskine yol açar (örneğin, bazı lityum pil türlerinin kullanılması durumunda).

2 True wireless kulaklıklarınız

Satın almanız için tebrikler ve Philips'e hoş geldiniz! Philips tarafından sunulan destekten tam olarak yararlanabilmek için www.philips.com/support adresinden ürününüzü kaydedin.

Bu Philips True wireless kulaklıklar ile:

- Pratik kablosuz eller serbest çağrılarını keyfini çıkarabilir
- Kablosuz olarak müziği kontrol edip keyfini çıkarabilir
- Çağrılar ile müzik arasında geçiş yapabilirsiniz



Hızlı başlangıç kılavuzu



Global garanti



Güvenlik kitapçığı

Kutu içeriği

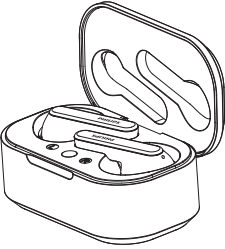

Philips True wireless kulaklıklar
Philips TAT5506



Değiştirilebilir kauçuk kulaklık başlıkları x 3 çift

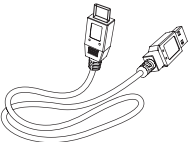

USB-C şarj kablosu (yalnızca şarj işlemi için)

Diğer cihazlar

Bluetooth'u destekleyen ve kulaklıklar ile uyumlu olan bir cep telefonu veya cihaz (ör. dizüstü bilgisayar, tablet, Bluetooth adaptörleri, MP3 çalarlar vb.).

True wireless kulaklıklarınıza genel bakış

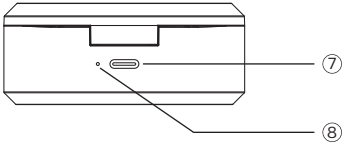
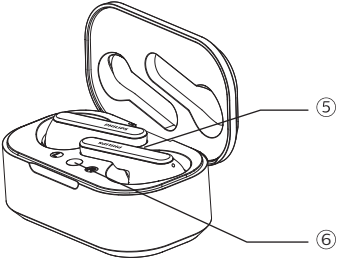
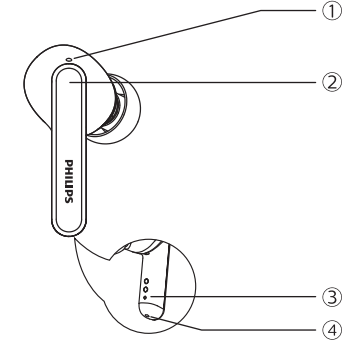

- ① Mikrofon
- ② Çoklu işlev tuşu (MFT)
- ③ LED gösterge (kulaklıklar)
- ④ Mikrofon
- ⑤ LED gösterge (fabrika ayarlarına sıfırlama)
- ⑥ Fabrika ayarlarına sıfırlama düğmesi
- ⑦ USB-C şarj yuvası
- ⑧ LED gösterge (şarj kutusu)

3 Başlarken

Pili şarj etme

Not

- Optimum pil kapasitesi ve kullanım ömrü için; kulaklıklarınızı kullanmadan önce şarj kutusuna yerleştirin ve pili 2 saat boyunca şarj edin.
- Herhangi bir hasar oluşmasını önlemek için yalnızca orijinal USB-C şarj kablosunu kullanın.
- Şarj etmeden önce aramanızı bitirin. Kulaklıkların şarj etmek üzere bağlamak onları kapatır.

Şarj Kutusu

USB-C kablosunun bir ucunu şarj kutusuna, diğer ucunu da güç kaynağına bağlayın.

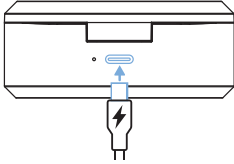

İpucu

- Şarj kutusu, kulaklıklar için taşınabilir, yedek bir pil görevi görür. Şarj kutusunun şarjı tamamen dolu olduğunda, kulaklıkların 3 kez tamamen şarj eder.

Kulaklık

Kulaklıkların şarj kutusuna yerleştirin.

- Kulaklıklar şarj olmaya başlar ve mavi LED ışık yanar
- Kulaklıklar tamamen şarj olduğunda mavi ışık söner

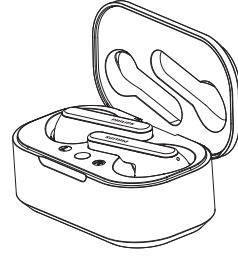

İpucu

- Normalde, ürünün USB kablosuyla tamamen şarj olması 2 saat sürer (kulaklıklar veya şarj kutusu için).

Kablosuz şarj

(Kablosuz şarj cihazı dahil değildir)

Şarj kutusunda yerleşik kablosuz şarj bobini bulunur. Kablosuz şarj cihazı veya bu işlevi gören başka bir cihaz kullanarak pili şarj edebilirsiniz.

⚠ Dikkat

Kablosuz şarj için önlemler

- Şarj kutusu ve kablosuz şarj cihazı arasında metal nesnelere veya mıknatıslara gibi iletken malzemeler konmuşsa şarj kutusunu kablosuz şarj cihazına yerleştirmeyin.
- Şarj kutusunu yüksek sıcaklıklardan ve su kaynaklarından uzak tutun. Kutu, şarj sırasında ısınabilir. Bu normaldir.

Pili kablosuz şarj cihazıyla şarj etme.

- Kulaklıkların şarj kutusuna yerleştirin
- Şarj kutusunun kapağını kapatın
- Şarj kutusunu kablosuz şarj cihazının orta kısmına yerleştirin.
- Tamamen şarj olduktan sonra, şarj kutusunu kablosuz şarj cihazından çıkarın

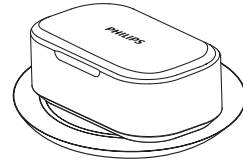

İpucu

- Kablosuz şarjla ürünün tamamen şarj olması 4 saat sürer.

Takma yöntemi

Optimum uyum için uygun kulaklık uçlarını seçin

Kulaklıkların sıkı ve sabit bir şekilde oturması, en iyi ses kalitesini ve gürültü engellemeyi sağlar.

- 1 Hangi kulaklık ucunun size en iyi sesi ve kullanım rahatlığını sağladığını test edin.
- 2 3 boyut sağlanır: büyük, orta ve küçük.

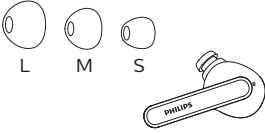

Kulaklıkları takma

- 1 Kulaklıkların sol kulaklık veya sağ kulaklık olup olmadığını kontrol edin.
- 2 Kulaklıkları kulaklarınıza takın ve sabit bir şekilde oturana kadar hafifçe döndürün.

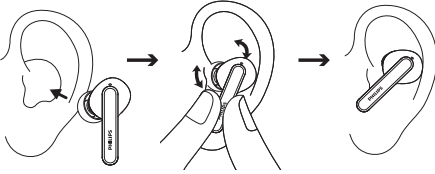

Kulaklıklarınızı ilk kez Bluetooth cihazınızla eşleştirin

- 1 Kulaklıkların tamamen şarj edilmiş ve kapalı olduğundan emin olun.
- 2 Şarj kutusunun üst kapağını açın.

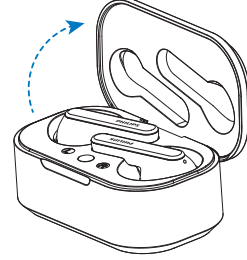

- ↳ Her iki kulaklıktaki LED, dönüşümlü olarak beyaz ve mavi renkte yanıp söner
- ↳ Kulaklıklar artık eşleştirme modundadır ve bir Bluetooth cihazıyla (ör. cep telefonu) eşleşmeye hazırdır

- 3 Bluetooth cihazınızın Bluetooth işlevini açın.
- 4 Kulaklıklarınızı Bluetooth cihazınızla eşleştirin. Bluetooth cihazınızın kullanım kılavuzuna başvurun.

Not

- Gücü açtıktan sonra kulaklıklar, önceden bağlanmış herhangi bir Bluetooth cihazı bulamazsa otomatik olarak eşleştirme moduna geçer.

Aşağıdaki örnekte, kulaklıkların Bluetooth cihazınızla nasıl eşleştirileceği gösterilmektedir.

- 1 Bluetooth cihazınızın Bluetooth işlevini kapatın, **Philips TAT5506**'yı seçin.
- 2 İstenirse kulaklıklara “0000” parolasını (4 sıfır) girin. Bluetooth 3.0 veya daha yeni sürüme sahip cihazlar için parola girilmesine gerek yoktur.



Philips TAT5506

Tek kulaklık (Mono modu)

Mono kullanım için şarj kutusundan sağ veya sol kulaklığı çıkarın. Kulaklık otomatik olarak açılır. Kulaklıklardan “Power on” diyen bir ses duyarsınız.

Not

- İkinci kulaklığı şarj kutusundan çıkardığınızda birbirleriyle otomatik olarak eşleşirler.

Kulaklıkları başka bir Bluetooth cihazıyla eşleştirme

Kulaklıklarla başka bir Bluetooth cihazı eşleştirmek isterseniz daha önceden eşleştirilen veya bağlanan tüm diğer cihazların Bluetooth işlevinin kapalı olduğundan emin olun.

Kulaklık dönüşümlü olarak beyaz ve mavi renkte yanıp sönen kadar şarj kutusunun düğmesini yaklaşık 3 saniye boyunca basılı tutun.

Not

- Kulaklıklar, 4 cihazı hafızada depolar. 4'ten fazla cihaz ile eşleştirmeyi denerseniz ilk eşleştirilen cihaz yenisiyle değiştirilir.

4 Kulaklıklarınızın kullanımı

Kulaklıkları Bluetooth cihazınıza bağlama

- 1 Bluetooth cihazınızın Bluetooth işlevini açın.
- 2 Şarj kutusunun kapağını açın.
 - ↳ Mavi LED yanıp söner.
 - ↳ Kulaklıklar, son bağlanmış olan Bluetooth cihazını otomatik olarak arar ve buna yeniden bağlanır. Kulaklıklar, son bağlanan cihazın kullanılamaması durumunda eşleştirme moduna geçer.



İpucu

- Kulaklıklar aynı anda 1'den çok cihaza bağlanamaz. Eşleştirilmiş iki Bluetooth cihazınız varsa yalnızca bağlanmak istediğiniz cihazın Bluetooth işlevini açın.
- Bluetooth cihazınızın Bluetooth işlevini kulaklıkları açtıktan sonra açtıysanız cihazınızın Bluetooth menüsüne giderek kulaklıkları cihaza manuel olarak bağlamanız gerekir.



Not

- Kulaklıklar, 3 dakika içinde herhangi bir Bluetooth cihazına bağlanamazsa pil ömründen tasarruf etmek için otomatik olarak kapanır.
- Bazı Bluetooth cihazlarında, bağlantı otomatik olmayabilir. Bu durumda, cihazınızdaki Bluetooth menüsüne gitmeli ve kulaklığı Bluetooth cihazına manuel olarak bağlamanız gerekir.

ANC'nin (Aktif Gürültü Önleme) kontrolü

ANC'yi etkinleştirme

Sağ kulaklığa çift dokunuşla farklı ANC modu açılabilir.

- ANC işlevi, kulaklık kulağa yerleştirildiğinde otomatik olarak etkinleşir
- MFB düğmesine iki defa dokunduğunuzda cihaz farkındalık moduna geçer
- MFB düğmesine tekrar iki defa dokunduğunuzda ANC işlevi kapanır

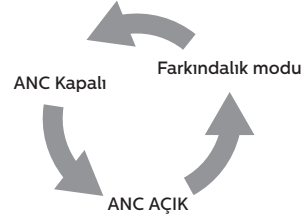

İpucu

- Kulaklıkları çıkardığımızda otomatik olarak uyku modu etkinleşir. Kulaklıkları geri taktığımızda etkin moda geri döner.

Görev	MFT	Eylem
ANC AÇIK	Sağ kulaklık	Çift dokunuş
Farkındalık modu	Sağ kulaklık	Çift dokunuş
ANC KAPALI	Sağ kulaklık	Çift dokunuş
Hızlı farkındalık	Sağ kulaklık	Bipten sonra dokunmaya devam edin

Güç açık/kapalı

Görev	MFT	Eylem
Kulaklıklar açma		Açmak için kulaklıklar şarj kutusundan çıkarın
Kulaklıklar kapatma		Kapatmak için kulaklıklar şarj kutusuna geri koyun

Çağrılarınızı ve müziğinizi yönetme

Müzik denetimi

Görev	MFT	Eylem
Müziği oynatma veya duraklatma	Sağ kulaklık	Dokunun ve 1 saniye bekleyin
Sonraki parça	Sağ kulaklık	Üç dokunuş
Ses düzeyini +/- ayarlama		Cep telefonu denetimi ile

Çağrı denetimi

Görev	MFT	Eylem
Çağrıyı yanıtlama/ Bir çağrı sırasında arayanı değiştirme	Sağ kulaklık	Çift dokunuş
Çağrıyı kapatma/ Çağrıyı reddetme	Sağ kulaklık	Dokunun ve 1 saniye bekleyin

Sesli Asistan

Görev	Düğme	Eylem
Sesli Asistanı (Siri/Google) tetikleme	Sol kulaklık	Dokunun ve 2 saniye bekleyin
Sesli Asistanı Durdurma	Sol kulaklık	Tek Dokunuş

Kulaklık LED gösterge durumu

Kulaklık durumu	Gösterge
Kulaklıklar bir Bluetooth cihazına bağlı	Beyaz LED her 5 saniyede bir yanıp söner
Kulaklık eşleştirme için hazır	LED, dönüşümlü olarak mavi ve beyaz renklerde yanıp söner
Kulaklık açık ancak bir Bluetooth cihazına bağlı değil	Beyaz LED her saniye yanıp söner (3 dakika sonra otomatik olarak kapanır)
Düşük pil seviyesi (kulaklık)	Mavi LED her 5 saniyede bir 2 kez yanıp söner
Pil tamamen şarj olmuş (şarj kutusu)	Kutu LED'ine bakın

Şarj kutusu LED gösterge durumu

Şarj olurken	Gösterge
Pil düşük	Turuncu LED yanar
Göreceli yeterli pil	Beyaz LED yanar
Kullanımda ve kapak açık	Gösterge
Pil düşük	4 döngü boyunca yavaşça turuncu yanıp söner
Göreceli yeterli pil	Kapalı

5 Kulaklıkları sıfırlama

Herhangi bir eşleştirme veya bağlantı sorunuyla karşılaşırsanız kulaklıklarınızı fabrika varsayılan ayarlarına sıfırlamak için aşağıdaki prosedürü izleyebilirsiniz.

- 1 Bluetooth cihazınız üzerinde, Bluetooth menüsüne gidin ve **Philips TAT5506**'yı cihaz listesinden kaldırın.
- 2 Bluetooth cihazınızın Bluetooth işlevini kapatın.
- 3 Kulaklıkları şarj kutusuna yerleştirin ve kapağı açın.
- 4 Kutu üzerindeki düğmeye iki kez basın.
- 5 “Kulaklıklarınızın kullanımı - Kulaklıklarınızı Bluetooth cihazına bağlama” bölümündeki adımları takip edin.
- 6 Kulaklıklarınızı Bluetooth cihazınızla eşleştirin, **Philips TAT5506**'yı seçin.

Kulaklıklardan yanıt gelmezse kulaklıklarınızın donanımını sıfırlamak için aşağıdaki adımı izleyebilirsiniz.

- Çoklu işlev tuşuna basın ve 10 saniye bekleyin.

6 Teknik veriler

- Müzik çalma süresi (ANC açık): 7+21 saat
- Müzik çalma süresi (ANC kapalı): 8+24 saat
- Bekleme süresi: 55 saat
- Şarj süresi: 2 saat
- Lityum iyon pil, her bir kulaklıkta 55 mAh; Lityum iyon pil, şarj kutusunda 550 mAh
- Bluetooth sürümü: 5.2
- Uyumlu Bluetooth profilleri:
 - HFP (Eller Serbest Profili)
 - A2DP (Gelişmiş Ses Dağıtım Profili)
 - AVRCP (Ses Video Uzaktan Kumanda Profili)
- Desteklenen ses codec'leri: SBC, AAC
- Frekans aralığı: 2,402 - 2,480 GHz
- Verici gücü: < 10 dBm
- Çalışma aralığı: En fazla 10 metre
- Otomatik kapanma
- Şarj için USB-C yuvası
- Düşük pil uyarısı: var

Not

- Teknik özelliklerde haber verilmeksizin değişiklik yapılabilir.

7 Bildirim

Uygunluk beyanı

İşbu belge ile, MMD Hong Kong Holding Limited, bu ürünün 2014/53/EU Direktifinin temel gerekliliklerine ve ilgili diğer hükümlerine uygun olduğunu beyan eder. Uygunluk Beyanı'nı www.p4c.philips.com adresinde bulabilirsiniz.

Eski ürününüzün ve pilinizin imhası



Ürününüz geri dönüştürülebilir ve tekrar kullanılabilir olan yüksek kaliteli malzemeler ve bileşenler kullanılarak tasarlanmış ve üretilmiştir.



Ürün üzerindeki bu sembol, ürünün 2012/19/EU sayılı Avrupa Direktifi kapsamında olduğu anlamına gelir.



Bu sembol, üründe normal ev atıklarıyla birlikte atılmayacak, 2013/56/EU sayılı Avrupa Direktifi kapsamında olan dahili şarj edilebilir bir pil bulunduğu anlamına gelir. Şarj edilebilir pilin bir profesyonel tarafından çıkarılmasını sağlamak için ürününüzü resmi bir toplama noktasına veya bir Philips hizmet merkezine götürmenizi şiddetle tavsiye ederiz. Elektrikli ve elektronik ürünler ve şarj edilebilir piller için bulunduğunuz yerdeki sınıflandırmalı toplama sistemleri hakkında bilgi edinin. Yerel kurallara uyun ve ürününüzü ve şarj edilebilir pilleri asla normal ev atıklarıyla birlikte atmayın. Eski ürünlerin ve şarj edilebilir pillerin doğru şekilde imha edilmesi, çevre ve insan sağlığı üzerinde oluşabilecek olumsuz sonuçların önlenmesine yardımcı olur.

Entegre pilin çıkarılması

Eğer ülkenizde elektronik ürünlerle ilgili hiçbir toplama/geri dönüşüm sistemi yoksa kulaklıkları atmadan önce pili çıkarıp geri dönüştürerek çevreyi koruyabilirsiniz.

- Pili çıkarmadan önce, kulaklıkların şarj kutusu ile bağlantısının kesilmiş olduğundan emin olun.

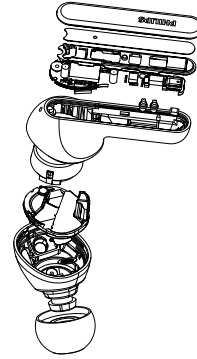

- Pili çıkarmadan önce, şarj kutusunun USB şarj kablosu ile bağlantısının kesilmiş olduğundan emin olun.

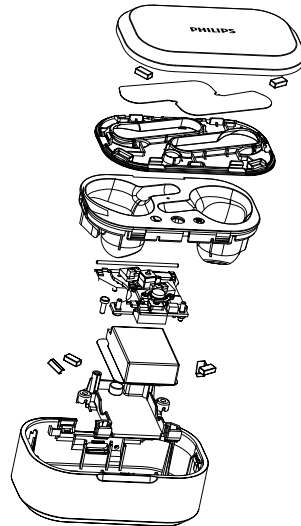

EMF ile uyumluluk

Bu ürün, elektromanyetik alan maruziyetine ilişkin geçerli tüm standartlara ve düzenlemelere uygundur.

Çevresel bilgiler

Gereksiz tüm ambalajlar çıkarılmıştır. Ambalajı, şu üç malzemeye kolayca ayrılabilir şekilde üretmeye çalıştık: karton (kutu), polistiren köpük (tampon) ve polietilen (torbalar, koruyucu köpük levha). Sisteminiz, uzman bir şirket tarafından ayrıştırıldıklarında geri dönüştürülebilir ve yeniden kullanılabilir olan malzemelerden oluşmaktadır. Lütfen ambalaj malzemelerinin, bitmiş pillerin ve eski ekipmanların imhasına ilişkin yerel düzenlemelere uyun.

Uyumluluk bildiri

Bu cihaz, FCC kuralları, Kısım 15'e uygundur. Çalışması, aşağıdaki iki koşula tabidir:

- Bu cihaz zararlı parazite yol açamaz ve**
- Bu cihaz, istenmeyen çalışmaya neden olabilecek parazitler de dahil olmak üzere alınan her paraziti kabul etmek zorundadır.**

FCC kuralları

Bu ekipman test edilmiş ve ekipmanın FCC Kuralları kısım 15 çerçevesinde B Sınıfı dijital cihaz sınırlarına uygun olduğu anlaşılmıştır. Bu sınırlar, yerleşim yerlerindeki kurulumlarda meydana gelebilecek zararlı parazitlere karşı uygun koruma sağlamak üzere tasarlanmıştır. Bu ekipman radyo frekans enerjisi oluşturur, kullanır ve

yayabilir ve kullanım talimatı kitapçığına göre kurulup kullanılmadığı takdirde, radyo iletişimlerinde zararlı parazitlere yol açabilir.

Ancak, belirli bir kurulumda parazit meydana gelmeyeceğinin garantisizdir. Bu ekipman radyo veya televizyon yayını çekiş gücünde zararlı bir parazite neden olursa, ki bu durum ekipman kapatılıp açılarak belirlenebilir; kullanıcının aşağıdaki tedbirlerden bir veya birkaçını yerine getirerek paraziti düzeltmeye çalışması önerilir:

- Alıcı antenin yönünü değiştirin veya anteni yeniden konumlandırın
- Ekipman ile alıcı arasındaki mesafeyi artırın.
- Ekipmanı, alıcının bağlı olduğundan farklı bir devre üzerinde bulunan bir prize bağlayın
- Yardım için bayinize veya tecrübeli bir radyo/TV teknisyenine danışın

FCC Radyasyon Maruziyet Beyanı:

Bu ekipman, kontrolsüz bir ortam için öne sürülen FCC radyasyon maruziyet sınırlarına uygundur.

Bu verici, başka herhangi bir anten veya vericiyle yan yana yerleştirilmemelidir veya birlikte kullanılmamalıdır.

Dikkat: Uyumluluktan sorumlu tarafın açıkça onaylamadığı değişikliklerin, kullanıcının cihazı kullanma yetkisini geçersiz kılabileceği hususunda kullanıcıyı uyarırız.

Kanada:

Bu cihaz; Innovation, Science and Economic Development Canada'nın lisanstan muaf RSS'lerine uygun olan lisanstan muaf vericiler/alıcılar içermektedir. Çalışması, aşağıdaki iki koşula tabidir: (1) Bu cihaz parazite yol açamaz. (2) Bu cihaz, istenmeyen çalışmaya neden olabilecek parazitler de dahil olmak üzere her paraziti kabul etmek zorundadır.

IC Radyasyon Maruziyet Beyanı:

Bu ekipman, kontrolsüz ortamlar için öne sürülen Kanada radyasyon maruziyet sınırlarına uygundur.

Bu verici, başka herhangi bir anten veya vericiyle yan yana yerleştirilmemelidir veya birlikte kullanılmamalıdır.

8 Ticari markalar

Bluetooth

Bluetooth® marka ismi ve logoları, Bluetooth SIG Inc'e ait tescilli ticari markalardır ve bu markaların MMD Hong Kong Holding Limited tarafından herhangi bir kullanımı lisanslıdır. Diğer ticari markalar ve ticari isimler, ilgili sahiplerinin mülkiyetindedir.

Siri

Siri, Apple Inc'in ABD ve diğer ülkelerde kayıtlı olan bir ticari markasıdır.

Google

Google ve Google Play, Google Inc'in tescilli ticari markalarıdır.

9 Sıkça sorulan sorular

Bluetooth kulaklıklarım açılmıyor.

Pil seviyesi düşüktür. Kulaklıklarınızı şarj edin.

Bluetooth kulaklıklarımı Bluetooth cihazımla eşleştiremiyorum.

Bluetooth kapalıdır. Bluetooth cihazınızdaki Bluetooth özelliğini etkinleştirin ve kulaklıkları açmadan önce Bluetooth cihazını açın.

Eşleştirme yapılmıyor.

- Her iki kulaklığı da şarj kutusuna koyun.
- Önceden bağlanmış olan tüm Bluetooth cihazlarının Bluetooth işlevlerini devre dışı bıraktığınızdan emin olun.
- Bluetooth cihazınızdaki Bluetooth listesinden "Philips TAT5506"yı silin.
- Kulaklıklarınızı eşleştirin (bkz. sayfa 6'daki "Kulaklıkları Bluetooth cihazıyla ilk defa eşleştirme").

Bluetooth cihazı, kulaklıkları bulamıyor.

- Kulaklıklar, daha önceden eşleştirilmiş olan bir cihaza bağlı olabilir. Bağlı cihazı kapatın veya kapsama alanı dışına çıkarın.
- Eşleştirme sıfırlanmış veya kulaklıklar daha önceden başka bir cihazla eşleştirilmiş olabilir. Kulaklıkları, kullanım kılavuzunda anlatıldığı şekilde Bluetooth cihazıyla yeniden eşleştirin. (bkz. sayfa 6'daki "Kulaklıkları Bluetooth cihazıyla ilk defa eşleştirme").

Bluetooth kulaklıklarım Bluetooth stereonun etkin olduğu bir cep telefonuna bağlı ancak müzik yalnızca cep telefonunun hoparlöründen çalışıyor.

Cep telefonunuzdaki kullanım kılavuzuna bakın. Kulaklık üzerinden müzik dinlemeyi seçin.

Ses kalitesi kötü ve cazırtı sesi duyuluyor.

- Bluetooth cihazı kapsama alanı dışındadır. Kulaklıklarınız ile Bluetooth cihazınız arasındaki mesafeyi azaltın veya aralarındaki engelleri kaldırın.
- Kulaklıklarınızı şarj edin.

Cep telefonundan akış esnasında ses kalitesi kötü, çok yavaş veya akış hiç çalışmıyor.

Cep telefonunuzun yalnızca (mono) HFP'yi değil, A2DP'yi de desteklediğinden ve BT4.0x (veya üstü) ile uyumlu olduğundan emin olun (bkz. sayfa 11'deki "Teknik veriler").

Sağ ve sol kulaklıkların birbirleriyle olan bağlantısı kesildi.

- Her iki kulaklığı da şarj kutusuna koyun ve kapağı açık bırakın.
- Kutudaki düğmeye 3 defa kısaca basın.



2021 © MMD Hong Kong Holding Limited. Tüm hakları saklıdır. Teknik özelliklerde haber verilmeksizin değişiklik yapılabilir. Philips ve Philips Kalkan Sembolü, Koninklijke Philips N.V'nin tescilli ticari markalarıdır ve kullanımları lisanslıdır. Bu ürün, MMD Hong Kong Holding Limited veya bağlı kuruluşlarından biri tarafından üretilmiştir ve satışı bunların sorumluluğunda yapılmıştır ve bu ürüne ilişkin garantiyi MMD Hong Kong Holding Limited sağlamaktadır. Diğer tüm şirket ve ürün adları, ilişkili oldukları şirketlerin ticari markaları olabilir.

