

PHILIPS

Reproduktor
na party

Řada 4000

TAX4207



Návod k obsluze

Zaregistrujte svůj výrobek a získejte podporu na webu
www.philips.com/support

Obsah

1 Důležité bezpečnostní pokyny 3

Bezpečnost	3
Péče o výrobek	4
Péče o životní prostředí	4
Prohlášení o shodě	4
Nápověda a podpora	5
Bezpečnost sluchu	5
Péče o vestavěnou baterii	6
Ochranné známky	6

2 Reproduktor na party 7

Obsah balení	7
Reproduktor na party	8

3 Začínáme 10

Připojení k napájení	10
Zapnutí a vypnutí	11
Ovládání hlasitosti	11
Ovládání DBB	11
Nabíjení vestavěné baterie	11
Změna efektu světla	12
Přehrávání ze zařízení Bluetooth	13
Párování pro režim stereo (TWS)	14
Režim PartyLink	16
Přehrávání zvuku prostřednictvím připojení USB	17
Poslech externího zařízení	18
Zpívání do mikrofону	18
Resetování továrního nastavení	18
Aktualizace firmwaru prostřednictvím připojení USB	19
Montáž reproduktoru na party na sloup	19

4 Technické údaje výrobku 20

5 Řešení potíží 21

1 Důležité bezpečnostní pokyny

Před používáním výrobku si přečtěte všechny pokyny. Je nutné jim porozumět. Pokud nedodržím těchto pokynů dojde ke škodě, nevztahuje se na takové poškození záruka.

Bezpečnost

Bezpečnostní symboly



Toto je přístroj TŘÍDY II s dvojitou izolací a ochranné uzemnění není zajištěno.



Střídavé napětí



Používejte pouze napájecí zdroje uvedené v návodu k obsluze.



VAROVÁNÍ!
Varování: Nebezpečí úrazu elektrickým proudem!



Vykřičník je určen k upozornění uživatele na důležité pokyny k obsluze.

Nebezpečí úrazu elektrickým proudem nebo požáru!

- Než budete provádět jakékoli zapojení nebo ho měnit, ujistěte se, že jsou všechna zařízení odpojena od elektrické zásuvky.
- Výrobek ani příslušenství nikdy nevystavujte dešti nebo vodě. Do blízkosti výrobku nikdy neumísťujte nádoby s kapalinou, jako jsou vázy. Pokud dojde k vylití kapaliny na výrobek nebo do něj, okamžitě výrobek odpojte od elektrické zásuvky. Před dalším používáním se obraťte na centrum péče o spotřebitele, aby výrobek zkontrolovalo.
- Výrobek ani příslušenství nikdy neumísťujte do blízkosti otevřeného ohně ani jiných zdrojů tepla, včetně přímého slunečního záření.
- Do ventilačních otvorů ani jiných otvorů výrobku nikdy nekládejte žádné předměty.
- Používáte-li k odpojení zařízení síťovou zásuvku nebo prodlužovačku, musejí zůstat snadno přístupné.
- Před bouřkou s blesky odpojte výrobek od elektrické zásuvky.
- Při odpojování napájecího kabelu vždy tahejte za zástrčku a nikdy za kabel.
- Používejte výrobek v tropickém nebo mírném klimatu.

Nebezpečí zkratu nebo požáru!

- Identifikační údaje výrobku a jmenovité napájecí hodnoty naleznete na typovém štítku na zadní nebo spodní straně výrobku.
- Než výrobek připojíte do elektrické zásuvky, ujistěte se, že napájecí napětí odpovídá hodnotě vytištěné na zadní nebo spodní straně výrobku. Pokud se tato napětí liší, výrobek do elektrické zásuvky nikdy nepřipojujte.

Nebezpečí zranění nebo poškození tohoto výrobku!

- Při montáži na stěnu musí být výrobek ke stěně bezpečně připevněn v souladu s pokyny k montáži. Použijte pouze dodaný držák pro montáž na stěnu (pokud je k dispozici). Nesprávná montáž na stěnu může vést k nehodě, zranění nebo poškození. Pokud máte nějaké dotazy, obraťte se na centrum péče o spotřebitele ve své zemi.
- Výrobek ani žádné jiné předměty nikdy nepokládejte na napájecí kabely ani na jiné elektrické vybavení.
- Pokud je výrobek přepravován při teplotách nižších než 5 °C, rozbalte jej a před připojením do elektrické zásuvky počkejte, dokud se teplota výrobku nevyrovná pokojové teplotě.
- Část tohoto výrobku je vyrobena ze skla. Manipulujte s ním opatrně, abyste zabránili zranění a poškození.

Nebezpečí přehřátí!

- Výrobek nikdy nemontujte do stísněného prostoru. K zajištění řádné ventilace ponechte kolem výrobku alespoň 10 cm místa. Zajistěte, aby ventilační otvory výrobku nikdy nezakrývaly záclony ani žádné jiné předměty.

Poznámka

- Typový štítek se nachází na spodní nebo zadní části výrobku.

Péče o výrobek

K čištění výrobku používejte pouze hadřík z mikrovlákna.

Péče o životní prostředí

Likvidace starého výrobku a baterie



Výrobek je navržen a vyroben z vysoce kvalitních materiálů a komponent, které lze recyklovat a znovu použít.



Tento symbol na výrobku znamená, že se na výrobek vztahuje evropská směrnice 2012/19/EU.



Tento symbol znamená, že výrobek obsahuje baterie, na něž se vztahuje evropská směrnice 2013/56/EU a které nelze likvidovat s běžným domovním odpadem. Informujte se o místním systému odděleného sběru elektrických a elektronických výrobků a baterií. Dodržujte místní předpisy a nikdy nevyhazujte výrobek ani baterie do běžného domovního odpadu. Správná likvidace starých výrobků a baterií pomáhá předcházet negativním dopadům na životní prostředí a lidské zdraví.

Prohlášení o shodě

Tento výrobek je v souladu s požadavky Evropského společenství na rádiové rušení.

Společnost MMD Hong Kong Holding Limited tímto prohlašuje, že výrobek je ve shodě se základními požadavky a dalšími příslušnými ustanoveními směrnice RED 2014/53/EU a UK Radio Equipment Regulations SI 2017 No 1206. Prohlášení o shodě naleznete na webu www.philips.com/support.

Nápověda a podpora

Rozsáhlou podporu online naleznete na webu www.philips.com/support, kde můžete:

- stahovat návody k obsluze a stručné příručky
- zhlédnout návodná videa (k dispozici pouze pro vybrané modely)
- nalézt odpovědi na často kladené dotazy
- zaslat e-mailem dotaz
- chatovat s naším zástupcem podpory

Postupujte podle pokynů na webu a vyberte jazyk, poté zadejte číslo modelu výrobku.

Můžete se také obrátit na centrum péče o spotřebitele ve své zemi. Než budete kohokoli kontaktovat, poznamenejte si číslo modelu a sériové číslo výrobku. Tyto údaje naleznete na zadní nebo spodní straně výrobku.

Bezpečnost sluchu



Poslouchejte s mírnou hlasitostí

- Nastavte bezpečnou úroveň hlasitosti. Poslouchejte po rozumně dlouhou dobu. Používání sluchátek s vysokou hlasitostí může ovlivnit sluch. Tento výrobek dokáže produkovat zvuk v takových rozsazích decibelů, které mohou normální osobě způsobit ztrátu sluchu i při vystavení po dobu méně než jedné minuty. Vyšší rozsahy decibelů se nabízejí pro osoby, které již mají nějaký druh ztráty sluchu.
- Zvuk může být klamavý. „Pohodlná úroveň“ poslechu se během času přizpůsobí vyšším hlasitostem zvuku. Po delší době poslechu tak zdánlivě „normální“ zvuk může být ve skutečnosti hlasitý a škodlivý pro sluch. K zabránění této situaci nastavte před přizpůsobením sluchu hlasitost na bezpečnou úroveň a ponechte ji tak.

Nastavte bezpečnou úroveň hlasitosti

- Nastavte ovládání hlasitosti na nízkou úroveň.
- Pomalu zesilujte zvuk až na úroveň, na které slyšíte zvuk čistě, příjemně a bez zkreslení.

Poslouchejte po rozumně dlouhou dobu

- Delší vystavení zvuku, dokonce i s normální bezpečnou úrovní, může také vést ke ztrátě sluchu.
- Je nutné používat výrobek rozumně a dělat přiměřené přestávky.

- **Při používání sluchátek dodržujte následující pokyny:**
- Poslouchejte s rozumně nastavenou hlasitostí po rozumně dlouhou dobu.
- Dbejte opatrnosti a nenastavujte hlasitost s tím, jak se sluch přizpůsobuje.
- Nenastavujte hlasitost tak vysoko, že byste neslyšeli, co se děje kolem vás.
- V potenciálně nebezpečných situacích musíte být obezřetní nebo musíte sluchátka přestat dočasně používat.

Péče o vestavěnou baterii

- Baterii lze nabít a vybit v cyklech řádu stovek, ale baterie se postupně opotřebí.
- Pokud se baterie nepoužívá, plně nabitá baterie se postupem času vybíjí.
- Ponecháváním výrobku v horkých nebo studených prostředích, jako například v zavřeném autě v létě nebo v zimě, se snižuje kapacita a životnost baterie.
- Zařízení se vždy snažte uchovávat v chladném prostředí bez vlhkosti s teplotou nižší než 32 °C. Výrobek nemusí s horkou nebo studenou baterií dočasně fungovat, i když je baterie plně nabitá. Výkon baterie je omezen zejména při teplotách výrazně pod bodem mrazu.

Ochranné známky



Značka a loga Bluetooth® jsou registrované ochranné známky vlastněné společností Bluetooth SIG, Inc. a jakékoli použití těchto značek společností MMD Hong Kong Holding Limited podléhá licenci. Ostatní ochranné známky a obchodní názvy jsou majetkem příslušných vlastníků.

Informace FCC

POZNÁMKA: Toto zařízení bylo testováno a shledáno vyhovujícím v souladu s omezeními pro digitální zařízení třídy B podle Části 15 předpisů FCC. Tato omezení jsou navržena tak, aby zajišťovala přiměřenou ochranu před nežádoucím rušením při instalaci v domácnostech. Toto zařízení generuje, používá a může vyzařovat vysokofrekvenční energii a, pokud není instalováno a používáno v souladu s pokyny, může způsobovat škodlivé rušení rádiových komunikací.

V žádném případě však není možné zaručit, že v určité konkrétní situaci k rušení nedojde. Způsobuje-li toto zařízení škodlivé rušení rozhlasového nebo televizního příjmu, které lze určit vypnutím a zapnutím zařízení, doporučuje se uživateli, aby se pokusil o nápravu pomocí jednoho nebo více z následujících opatření:

- Přesměrujte nebo přemístěte přijímací anténu.
- Zvětšete vzdálenost mezi zařízením a přijímačem.
- Připojte zástrčku zařízení do zásuvky v jiném okruhu, než ke kterému je připojen přijímač.
- Požádejte o pomoc prodejce nebo zkušeného rádiového / televizního technika.

IC Kanada:

CAN ICES-003(B)/NMB-003(B)

Toto zařízení obsahuje bezlicenční vysílače / přijímače, které vyhovují bezlicenční normě RSS kanadského ministerstva pro inovace, vědu a průmysl. Provoz je podmíněn následujícími dvěma podmínkami:

- 1 Toto zařízení nesmí způsobovat škodlivé rušení.
- 2 Toto zařízení musí přijmout libovolné rušení, včetně rušení, které může způsobit nežádoucí činnost zařízení.

Avis d'Industrie Canada :

CAN ICES-003(B)/NMB-003(B)

L'émetteur/récepteur exempt de licence contenu dans le présent appareil est conforme aux CNR d'Innovation, Sciences et Développement économique Canada applicables aux appareils radio exempts de licence. L'exploitation est autorisée aux deux conditions suivantes :

- 1 L'appareil ne doit pas produire de brouillage ;
- 2 L'appareil doit accepter tout brouillage radioélectrique subi, même si le brouillage est susceptible d'en compromettre le fonctionnement.

Varování FCC a IC:

- Toto zařízení je třeba namontovat a provozovat v minimální vzdálenosti 20 cm od radiátoru a vašeho těla.
- Změny nebo úpravy tohoto zařízení, které nebyly výslovně schváleny stranou zodpovědnou za soulad s předpisy, mohou mít za následek ztrátu oprávnění uživatele používat zařízení.

2 Reprodutor na party

Blahopřejeme vám k zakoupení a vítějte u společnosti Philips! K plnému využívání výhod podpory, kterou společnost Philips nabízí, zaregistrujte svůj reproduktor na party na webu www.philips.com/support.

Obsah balení

Zkontrolujte položky v balení a seznamte se s nimi:

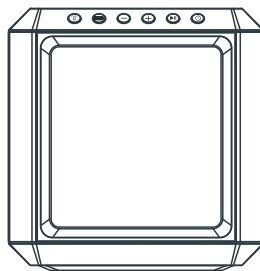

1x reproduktor na party



1x napájecí kabel *

- Počet napájecích kabelů a typ zástrčky závisí na regionu.

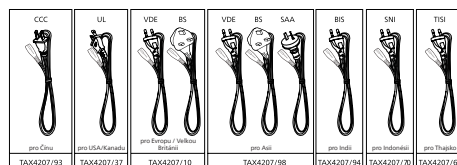



1× stručná příručka



1× záruční list



1× bezpečnostní list

- Obrázky, ilustrace a nákresy uvedené v tomto návodu k obsluze slouží pouze jako reference. Vzhled skutečného výrobku se může lišit.

Reproduktor na party

V této části je uveden popis reproduktoru na party.

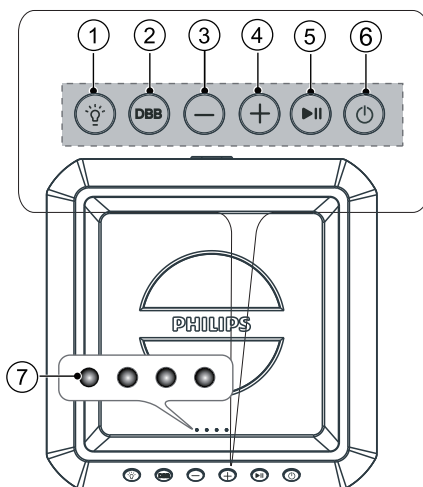

- 1 Tlačítko Světla**
 - Stisknutím změníte režim světla reproduktoru.
 - Stisknutím a podržením po dobu 3 sekund změníte jas světla reproduktoru.
- 2 Tlačítko DBB**
 - Slouží k nastavení efektu basů.
- 3 Tlačítko Hlasitost –**
 - Snižte hlasitost
- 4 Tlačítko Hlasitost +**
 - Zvyšte hlasitost.
- 5 Tlačítko Přehrávat/Pozastavit**
 - Slouží ke spuštění, pozastavení nebo obnovení přehrávání.
 - Stisknutím a podržením po dobu 3 sekund přeskočíte na další stopu.

⑥ Tlačítko Pohotovostní režim – Zapnout

- Stisknutím a podržením po dobu 3 sekund zapnete/vypnete zařízení.
- Stisknutím v zapnutém stavu zkontrolujete úroveň nabití baterie.

⑦ Indikátor LED

- Indikátor úrovně nabití baterie
- Stav funkce

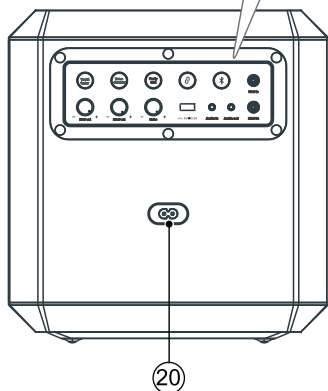
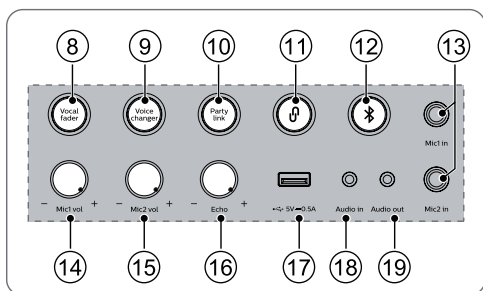

LED	Funkce	Barva
LED 1	DBB	Trvale svítící žlutá
LED 2	Pohotovostní režim	Trvale svítící červená
	Ztlumení vokálů	Trvale svítící bílá
LED 3	Bluetooth	Blikající nebo trvale svítící modrá
	Párování TWS	Blikající modrá-bílá
	PartyLink připojeno	Trvale svítící bílá
LED 4	Měnič hlasu	Trvale svítící zelená
	Párování PartyLink	Blikající zelená-bílá

⑧ Tlačítko Vocal fader (Ztlumení vokálů)

- Opakovaným stisknutím přepínáte mezi zapnutím a vypnutím funkce ztlumení vokálů.

⑨ Tlačítko Voice changer (Měnič hlasu)

- Opakovaným stisknutím přepnete mezi různými tóny hlasu: ženský hlas / mužský hlas / dětský hlas / normální efekt.

⑩ Party link (Party spojení) button

- Stisknutím přejdete do režimu párování PartyLink.

⑪ Tlačítko párování TWS

- Stisknutím přejdete do režimu párování True Wireless Stereo (TWS).
- Funkci lze použít, jen když máte dva identické reproduktory.

- 12) **Tlačítko Bluetooth / párování**
- Slouží k přepnutí do režimu Bluetooth.
 - Stisknutím a podržením aktivujete funkci párování v režimu Bluetooth nebo odpojte stávající spárované zařízení Bluetooth.
- 13) **Zdíčky Mic1 in / Mic2 in (vstupu mikrofону 1 / mikrofону 2)**
- Slouží k připojení mikrofону (není součástí dodávky) do zdíčky mikrofону 1 a 2 na zařízení.
- 14) **Knoflík Mic1 vol +/- (hlasitosti mikrofону 1 +/-)**
- Slouží k nastavení hlasitosti mikrofону.
- 15) **Knoflík Mic2 vol +/- (hlasitosti mikrofону 2 +/-)**
- Slouží k nastavení hlasitosti mikrofону.
- 16) **Knoflík Echo +/- (Echa +/-)**
- Slouží k nastavení úrovně echa mikrofону.
- 17) **Zdíčka USB (5 V, 0,5 A)**
- Slouží k vložení zařízení USB a přehrávání hudby.
 - Slouží k upgradu softwaru tohoto výrobku.
- 18) **Zdíčka Audio in (audiovstupu)**
- Lze připojit audiovstup, například přehrávač MP3 (zdíčka 3,5 mm).
- 19) **Zdíčka Audio out (audiovýstupu)**
- Připojením audiokabelu (není součástí dodávky) do zdíčky Audio out na zařízení a do zdíčky audiovstupu externího zařízení začne zařízení automaticky fungovat jako výstup zvuku do externího zařízení.
- 20) **Zdíčka AC napájení**
- Slouží k připojení k napájecímu zdroji.

3 Začínáme

Při prvním použití tohoto zařízení nebo v případě, že jste jej delší dobu nepoužívali, plně nabijte baterii.

Poznámka

- Identifikační údaje výrobku a jmenovité napájecí hodnoty naleznete na typovém štítku na zadní nebo spodní straně výrobku.
- Než budete provádět jakékoli zapojení nebo ho měnit, ujistěte se, že jsou všechna zařízení odpojena od elektrické zásuvky.

Připojení k napájení

VAROVÁNÍ!

- Nebezpečí poškození výrobku! Ujistěte, že napětí napájecího zdroje odpovídá napětí uvedenému na zadní nebo spodní straně výrobku.
- Nebezpečí úrazu elektrickým proudem! Při odpojování napájecího kabelu vždy tahejte ze zásuvky za zástrčku. Nikdy netahujte za kabel.
- Před připojením napájecího kabelu se vždy ujistěte, že jsou všechna ostatní připojení zapojena.

Síťový kabel připojte ke zdířce **AC in~** (střídavého napájení) reproduktoru na party a pak jej připojte k síťové zásuvce.

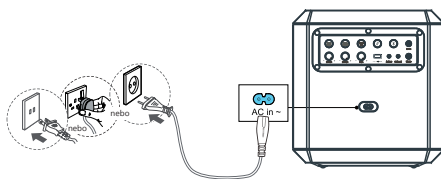

Počet napájecích kabelů a typ zástrčky závisí na regionu.

Zapnutí a vypnutí

Zařízení zapnete/vypnete stisknutím a podržením tlačítka  po dobu 3 sekund.

Poznámka

- Reprodukter se automaticky vypne po 15 minutách bez jakéhokoli ovládání uživatelem a přehrávání hudby.

Ovládání hlasitosti

Stisknutím tlačítka **+**/**-** zvýšíte nebo snížíte úroveň hlasitosti.

Tip

- Během nastavování hlasitosti se bude bílé světlo reproduktoru pohybovat po dobu 3 sekund nahoru a dolů.
- Jakmile hlasitost dosáhne maximální úrovně, bude bílé světlo reproduktoru po dobu 3 sekund plně svítit.
- Jakmile hlasitost dosáhne minimální úrovně, bílé světlo reproduktoru na dobu 3 sekund zhasne.

Ovládání DBB

Krátkým stisknutím tlačítka **DBB** přepnete úroveň DBB (basů).

Funkce	LED 1 (žlutý)
DBB 1	LED 1 jednou blikne a pak bude trvale svítit
DBB 2	LED 1 dvakrát blikne a pak bude trvale svítit
DBB vypnuto	LED 1 zhasnutý

Nabíjení vestavěné baterie

Připojením napájecího kabelu nabijte vestavěnou baterii. Indikátory baterie budou různě blikat, a indikovat tak stav nabíjení.

Poznámka

- Za 15 sekund po plném nabití baterie čtyři indikátory na zařízení zhasnou.

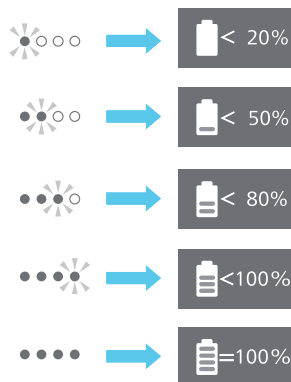
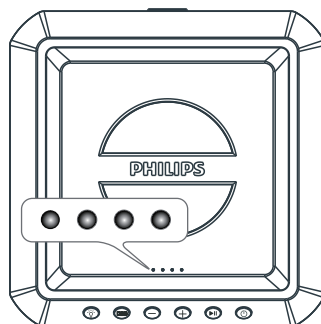

- K zajištění pohodlí je reproduktor navržen s funkcí chytré kontroly baterie.
- Když se reproduktor nenabíjí, zobrazíte úroveň nabití baterie pomocí indikátorů LED stisknutím tlačítka .

Poznámka

- Jakmile bude úroveň nabití baterie nízká, budou indikátory LED současně blikat a ozve se tón výzvy.

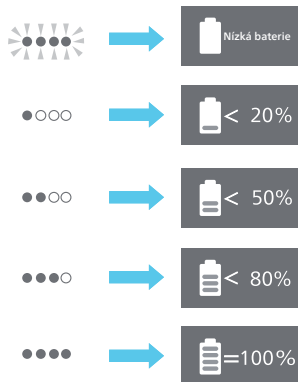
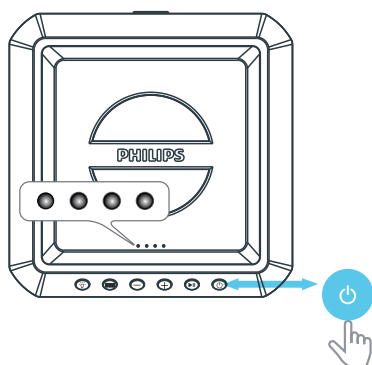

Změna efektu světla

Zapnutí nebo vypnutí světla reproduktoru

- 1 V zapnutém režimu přepnete mezi různými režimy světla reproduktoru stisknutím tlačítka  (**Světla**).

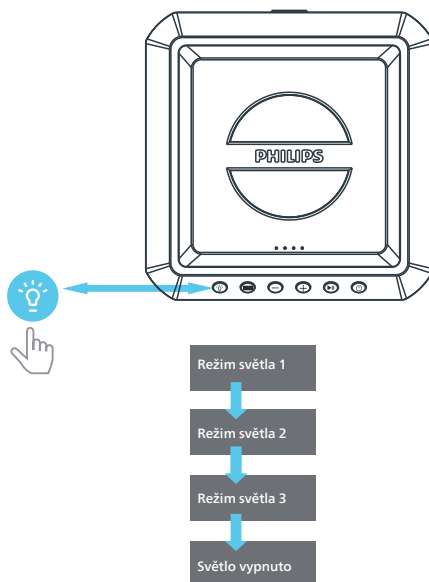

Přehrávání ze zařízení Bluetooth

Výrobek může streamovat hudbu ze zařízení Bluetooth do systému prostřednictvím připojení Bluetooth.



Poznámka

- Je třeba zařízení Bluetooth podporující profil Bluetooth A2DP, AVRCP a verzi Bluetooth 5.0 + EDR.
- Maximální provozní dosah mezi reproduktorem na party a zařízením Bluetooth je přibližně 30 metrů.
- Když se zařízení vzdálí mimo provozní dosah, odpojí se také přehrávač.
- Není zaručena kompatibilita se všemi zařízeními Bluetooth.

Stav LED 3

Stav

Blikající modrá • Připraveno k párování
• Opětovné připojování k naposledy připojenému zařízení

Trvale svítící modrá • Připojeno

- 1 Stisknutím tlačítka přepnete reproduktor na party do režimu Bluetooth.
 - » Indikátor LED (LED 3) a světlo reproduktoru budou modře blikat.
- 2 Na zařízení Bluetooth zapnete funkci Bluetooth a navažete připojení vyhledáním a výběrem položky **Philips TAX4207**.
 - » Indikátor LED (LED 3) a světlo reproduktoru budou během připojování modře blikat.
- 3 Počkejte, dokud reproduktor na party nevydá hlasovou výzvu.
 - » Jakmile bude reproduktor připojen, indikátor LED (LED 3) a světlo reproduktoru budou trvale modře svítit.

- 4 Na zařízení Bluetooth vyberte audiosoubory nebo hudbu a přehrajte je.

Tlačítko

Akce

Krátké stisknutí Slouží ke spuštění, pozastavení nebo obnovení přehrávání.

Dlouhé stisknutí Přeskočení na další stopu

- 5 K ukončení připojení Bluetooth můžete provést následující akce:
 - Můžete zařízení přepnout na jiný zdroj.
 - Můžete na zařízení Bluetooth zakázat funkci. Můžete zařízení Bluetooth umístit mimo maximální provozní dosah. Zařízení Bluetooth se po hlasové výzvě odpojí od reproduktoru.
 - Stiskněte a podržte tlačítko , dokud nebude indikátor LED modře blikat.



Poznámka

- Chcete-li zařízení odpojit, stiskněte a podržte po dobu 3 sekund tlačítko , dokud nezačne indikátor LED rychle modře blikat.
- Reproduktor se po zapnutí vždy automaticky pokusí znovu připojit k naposledy připojenému zařízení.
- Než reproduktor připojíte k jinému zařízení Bluetooth, nejprve odpojte aktuální zařízení.
- Pokud je zařízení Bluetooth mimo platnou vzdálenost Bluetooth, reproduktor se od zařízení automaticky odpojí.
- Stisknutím a podržením tlačítka po dobu 8 sekund aktuální zařízení odpojíte a smažete informace Bluetooth o párování.

Vícebodové ovládání

Výrobek podporuje vícebodovou funkci a může se připojit ke dvěma zařízeními Bluetooth zároveň.

- Když se k reproduktoru na party připojí druhé zařízení Bluetooth, ozve se zvuková výzva.
- Když se přehrávání prvního zařízení Bluetooth pozastaví nebo se zařízení odpojí, může do reproduktoru na party streamovat zvuk druhé zařízení Bluetooth.
- Příchozí hovor má nad přehráváním hudby prioritu bez ohledu na první nebo druhé zařízení.



Poznámka

- Vícebodové ovládání není podporováno v režimech TWS a PartyLink.

Párování pro režim stereo (TWS)



Lze navzájem spárovat dva reproduktory, a vytvořit tak stereozvuk.





Poznámka

- Funkce TWS funguje pouze v případě dvou identických reproduktorů na party (Philips TAX4207).

Ruční výběr hlavního reproduktoru

- 1 Stisknutím a podržením tlačítka  po dobu 3 sekund oba reproduktory zapnete a přejdete do režimu párování Bluetooth.
 - » Indikátor LED (LED 3) bude na obou reproduktorech modře blikat.
- 2 Vyberte jeden reproduktor jako hlavní a připojte jej k funkci Bluetooth.
 - » Po navázání připojení Bluetooth začne indikátor LED 3 na hlavním reproduktoru trvale modře svítit.
- 3 Stisknutím a podržením tlačítka  (TWS) na obou reproduktorech po dobu 3 sekund přejdete do režimu párování stereo (TWS).
 - » Na obou reproduktorech bude indikátor LED 3 střídavě modře a bíle blikat.
- 4 Po připojení TWS se ozve hlasová výzva.
 - » Indikátor LED 3 začne na obou reproduktorech trvale modře svítit.
- 5 Chcete-li funkci TWS ukončit, stiskněte na jednom z reproduktorů tlačítko  (TWS) a podržte jej stisknuté.

Automatický výběr hlavního reproduktoru

- 1 Zapněte oba reproduktory stisknutím a podržením dotykového tlačítka  po dobu 3 sekund.
 - » Indikátor LED (LED 3) bude na obou reproduktorech modře blikat.
- 2 Stisknutím a podržením tlačítka  TWS na obou reproduktorech po dobu 3 sekund přejdete do režimu párování stereo.
 - » První reproduktor, který přejde do režimu TWS, bude hlavní a indikátor LED 3 bude na hlavním reproduktoru trvale modře svítit.
 - » Po připojení TWS budou funkce úrovně hlasitosti, stav přehrávání/ pozastavení a režim světla podřízeného reproduktoru synchronizovány z hlavního reproduktoru.
- 3 Chcete-li funkci TWS ukončit, stiskněte na jednom z reproduktorů tlačítko  (TWS) a podržte jej stisknuté.









Poznámka

- Pokud během režimu párování TWS nedojde po dobu více než 1 minuty k žádnému ovládní uživatelem nebo párování TWS neproběhne úspěšně, vrátí se hlavní i podřízený reproduktor automaticky do předchozího stavu.

Operace přehrávání TWS

Po připojení TWS bude podřízený reproduktor synchronizovat s hlavním reproduktorem níže uvedené funkce:

- Efekt světla
- Úroveň hlasitosti
- Přehrávání/ pozastavení
- Úroveň DBB (basů)

Tlačítko a operace	Akce
Stisknutí tlačítka  na jednom z reproduktorů	Pozastavení/ přehrávání hudby na obou reproduktorech
Stisknutí tlačítka hlasitosti +/ - na jednom z reproduktorů	Zvýšení nebo snížení hlasitosti na obou reproduktorech
Stisknutí tlačítka DBB na jednom z reproduktorů	Změna nastavení DBB na obou reproduktorech
Stisknutí a podržení tlačítka  na jednom z reproduktorů po dobu 3 sekund	Vypnutí obou reproduktorů
Stisknutí a podržení tlačítka  na jednom z reproduktorů po dobu 3 sekund v pohotovostním režimu	Zapnutí vybraného reproduktoru a přechod do opětovného připojení TWS
Stisknutí tlačítka  na jednom z reproduktorů	Změna režimu světla na obou reproduktorech
Stisknutí a podržení tlačítka  na jednom z reproduktorů po dobu 3 sekund	Změna jasu na všech reproduktorech
Stisknutí a podržení tlačítka  na jednom z reproduktorů po dobu 3 sekund	Ukončení režimu TWS

Režim PartyLink

Reproduktor lze propojit s až 50 reproduktory na party a přehrávat na nich zvuk zároveň.

Přechod do režimu PartyLink

- 1 Stisknutím a podržením tlačítka  po dobu 3 sekund zapnete reproduktory na party a přejděte do režimu párování Bluetooth.
 - » Indikátor LED (LED 3) bude na obou reproduktorech modře blikat.
- 2 Vyberte jeden reproduktor jako hlavní a připojte jej k funkci Bluetooth.
 - » Po navázání připojení Bluetooth začne indikátor LED 3 na hlavním reproduktoru trvale modře svítit.
- 3 Stisknutím a podržením tlačítka **PartyLink** na všech reproduktorech po dobu 3 sekund přejdete do režimu párování PartyLink.
 - » Na všech reproduktorech bude indikátor LED 4 střídavě zeleně a bíle blikat.
- 4 Po připojení PartyLink se ozve hlasová výzva.
 - » Indikátor LED 3 začne na podřízených reproduktorech trvale bíle svítit.
 - » Na hlavním reproduktoru zůstane indikátor LED 4 střídavě zeleně a bíle blikat.
 - » Po připojení PartyLink budou funkce úrovně hlasitosti, stav přehrávání/pozastavení a režim světla podřízených reproduktorů synchronizovány z hlavního reproduktoru.

- 5 Stiskněte a podržte tlačítko **PartyLink** na hlavním reproduktoru. Režim PartyLink se na všech reproduktorech ukončí.



Poznámka

- Pokud během režimu párování PartyLink nedojde po dobu 1 minuty k žádnému ovládní uživatelem nebo párování PartyLink neproběhne úspěšně, podřízený reproduktor se automaticky vrátí do předchozího stavu.
- Na hlavním reproduktoru není nastaven žádný časový limit.

Propojení PartyLink mezi reproduktory TAX4207 a TAX7207

Reproduktor TAX4207 lze propojit s jiným reproduktorem na party TAX7207, oba modely mají funkci PartyLink.

Po připojení PartyLink budou podřízené reproduktory synchronizovány z hlavního reproduktoru v níže uvedených funkcích:

- Úroveň hlasitosti
- Přehrávání/pozastavení
- Úroveň DBB (basů)

Operace přehrávání PartyLink

Po připojení PartyLink budou podřízené reproduktory synchronizovány z hlavního reproduktoru v níže uvedených funkcích:

- Efekt světla
- Úroveň hlasitosti
- Přehrávání/pozastavení
- Úroveň DBB (basů)

Tlačítko a operace	Akce
Stisknutí tlačítka ► na hlavním reproduktoru	Pozastavení/přehrávání hudby na všech připojených reproduktorech
Stisknutí tlačítka hlasitosti +/- na hlavním reproduktoru	Zvýšení nebo snížení hlasitosti na všech připojených reproduktorech
Stisknutí tlačítka DBB na hlavním reproduktoru	Změna nastavení DBB na všech reproduktorech
Stisknutí a podržení tlačítka ☺ na hlavním reproduktoru po dobu 3 sekund	Vypnutí hlavního reproduktoru, ukončení režimu PartyLink na všech podřízených reproduktorech
Stisknutí a podržení tlačítka ☺ na vybraném podřízeném reproduktoru po dobu 3 sekund	Vypnutí vybraného podřízeného reproduktoru, žádný dopad na hlavní reproduktor ani jiné podřízené reproduktory
Stisknutí a podržení tlačítka ☺ na vybraném reproduktoru v pohotovostním režimu	Zapnutí vybraného reproduktoru a opětovné stisknutí tlačítka PartyLink k přechodu do režimu PartyLink
Stisknutí tlačítka ☺ na hlavním reproduktoru	Změna režimu světla na všech připojených reproduktorech
Stisknutí tlačítka ☺ na podřízených reproduktorech	Žádný režim světla na všech připojených reproduktorech
Stisknutí a podržení tlačítka ☺ na hlavním reproduktoru po dobu 3 sekund	Změna jasu na všech reproduktorech
Stisknutí tlačítka PartyLink na vybraném podřízeném reproduktoru	Odpojení vybraného podřízeného reproduktoru od hlavního reproduktoru

Tlačítko a operace	Akce
Stisknutí a podržení tlačítka PartyLink na hlavním reproduktoru po dobu 3 sekund	Odpojení všech reproduktorů a ukončení režimu PartyLink

Přehrávání zvuku prostřednictvím připojení USB

Vychutnejte si zvuk z úložného zařízení USB, jako je přehrávač MP3, flash paměť USB atd.

Poznámka

- Zkontrolujte, zda zařízení USB obsahuje přehratelný audioobsah v podporovaných formátech. Podporované formáty: MP3, WAV, WMA, FLAC. Formát zvuku FLAC podporuje pouze max. 16 bitů.
- Zařízení podporuje úložné zařízení USB s kapacitou max. 128 GB a souborový formát FAT16/FAT32/exFAT.
- Podpora portu USB: 5 V === 0,5 A.

1 Vložte zařízení USB.

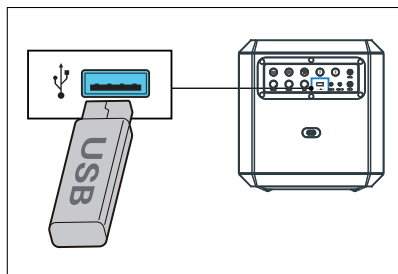

- » Zařízení se přepne do režimu USB a automaticky se spustí přehrávání.

Poslech externího zařízení

S tímto výrobkem lze poslouchat externí audiozařízení, jako je přehrávač MP3.

Přehrávání z přehrávače MP3

- 1 Připojte kabel audiovstupu (není součástí dodávky) s konektorem 3,5 mm na obou koncích ke:
 - zdířce **Audio in** zařízení,
 - zdířce pro sluchátka na přehrávači MP3.

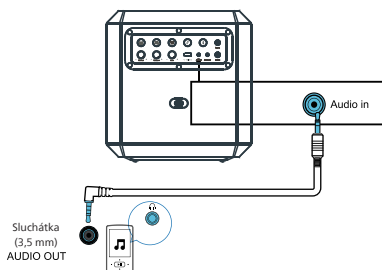

- » Zařízení se automaticky přepne do režimu audiovstupu.

- 2 Přehrajte na přehrávači MP3 zvuk (viz jeho návod k obsluze).

Audiovýstup

Toto zařízení je vybaveno zdířkou Audio out. Výstup analogových zvukových stereosignálů lze nastavit do externích zařízení, jako je aktivní reproduktor.

Připojením audiokabelu (není součástí dodávky) do zdířky Audio out na zařízení a do zdířky audiovstupu externího zařízení začne zařízení automaticky fungovat jako výstup zvuku do externího zařízení.

Zpívání do mikrofону

Nastavení hlasitosti mikrofónu

Připojte mikrofón (není součástí dodávky) ke zdířce **Mic in** zařízení a otáčením knoflíku **Mic vol** nastavte hlasitost mikrofónu.

Nyní si můžete vychutnat zpět karaoke!

Nastavení echa

Otáčením knoflíku **Echo** nastavíte úroveň echa mikrofónu na požadovanou míru.

Ztlumení vokálů

Stisknutím tlačítka **Vocal fader** přepínáte mezi zapnutím a vypnutím funkce ztlumení vokálů.

Měnič hlasu

Stisknutím tlačítka **Voice changer** na panelu přepnete mezi různými hlasovými tóny: ženský hlas / mužský hlas / dětský hlas / normální efekt.

Resetování továrního nastavení

Slouží k resetování zařízení na výchozí nastavení.

- 1 Zapněte reproduktor na party a stiskněte a podržte tlačítka **+** a **▶||** stisknutá po dobu 10 sekund.
 - » Reproduktor na party se tak resetuje a přejde do pohotovostního režimu.
 - » Tříkrát bliknou indikátory LED kapacity baterie.

Aktualizace firmwaru prostřednictvím připojení USB

- 1 Podívejte se na web www.philips.com/support, zda není k dispozici nejnovější verze firmwaru. Vyhledejte svůj model a klikněte na možnost „**Software a ovladače**“.

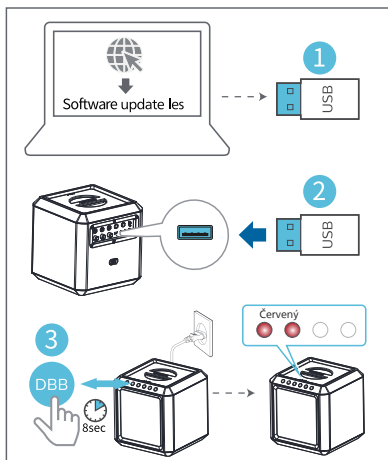

- 2 Zkopírujte soubory aktualizace softwaru na flash disk USB a vložte flash disk USB do zařízení.
- 3 V zapnutém stavu se zasunutou zástrčkou do zásuvky stiskněte a po dobu 8 sekund podržte stisknuté tlačítko **DBB**.

LED 1/2 (červený) Stav

Trvalé svícení	Přechod do režimu upgradování
Rychle blikající	Spuštění upgradování
LED vypnutý	Dokončený upgrade a restartování

Montáž reproduktoru na party na sloup

- 1 Ze spodní části reproduktoru na party sejměte kryt (kryt uschovejte).
- 2 Zvedněte reproduktor na party na stativ reproduktoru (prodává se samostatně).
- 3 Nastavte stativ reproduktoru na příslušnou výšku.

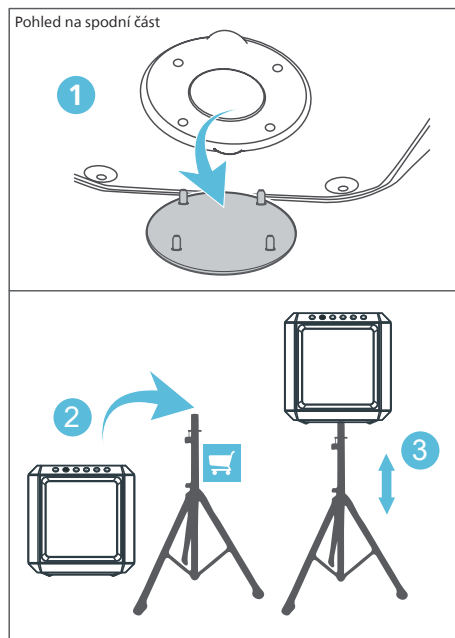

4 Technické údaje výrobku



Poznámka

- Technické údaje a design se mohou změnit bez předchozího upozornění.

Zesilovač

Výstupní výkon AC (RMS)	50 W
Výstupní výkon AC (maximum)	100 W
Výstupní výkon baterie	15 W
Frekvenční odezva	40 Hz až 20 kHz, ±3 dB
Poměr signál-šum	≥65 dBA
Celkové harmonické zkreslení	<10 %

Reproduktor

Impedance reproduktoru	4 ohmy + 8 ohmů x 2
Citlivost	91 dB ±3 dB/m/W

Bluetooth

Verze Bluetooth	V 5.0
Frekvenční pásmo technologie Bluetooth	Pásmo ISM 2,402–2,480 GHz
Vysílací výkon	≤10 dBm
Dosah funkce Bluetooth	30 m (ve volném prostoru)

Formát streamování: SBC, streamování hudby (A2DP), ovládání přehrávání/hlasitosti: AVRCP

USB

Přímá verze USB	2.0 plná rychlost
Výstup USB	5 V, 0,5 A

Kodek

Kodek	.mp3
-------	------

Baterie

Kapacita baterie	11,1 V, 2200 mAh (vestavěná nabíjecí)
Výdrž baterie	12 h
Doba nabíjení baterie	3 h

Všeobecné informace

Napájení stř. proudem	100–240 V~, 50/60 Hz, 50 W
Menší spotřeba pohotovostního režimu Eco	≤0,5 W
Rozměry (š x v x h)	300 x 306 x 300 mm
Hmotnost	5,94 kg
Provozní teplota	0–45 °C

5 Řešení potíží



Poznámka

- Nikdy nesnímejte kryt výrobku.

K zachování záruky se nikdy nepokoušejte opravit systém sami.

Pokud narazíte při používání tohoto zařízení na problémy, před kontaktováním servisu zkontrolujte následující body. Pokud problém nevyřešíte, přejděte na webovou stránku společnosti Philips (www.philips.com/support).

Při kontaktování společnosti Philips mějte zařízení nablízku a mějte k dispozici jeho číslo modelu a sériové číslo.

Není napájení

- Zkontrolujte, zda je zařízení plně nabitě nebo zda je připojeno ke zdroji napájení.
- Zkontrolujte, zda jsou všechny požadované kabely bezpečně připevněny.
- Zkontrolujte, zda je zařízení zapnuté.
- K úspoře energie přejde zařízení automaticky do pohotovostního režimu po 15 minutách od dosažení konce přehrávání a bez jakéhokoli ovládní uživatele.

Žádný zvuk

- Nastavte hlasitost.
- Zkontrolujte zdroj vstupu zvuku.

Bez odezvy na tlačítka nebo chyba funkce

- Stisknutím a podržením tlačítek **Vocal fader** a  po dobu 10 sekund vynuťte vypnutí a pak zařízení znovu zapněte a normálně používejte.

Některé soubory ze zařízení USB nelze zobrazit

- Počet složek nebo souborů v zařízení USB přesáhl určitý limit. Tento jev nepředstavuje poruchu.
- Formáty těchto souborů nejsou podporovány.

Nepodporované zařízení USB

- Zařízení USB není se zařízením kompatibilní. Zkuste jiné.

O zařízení Bluetooth

Kvalita zvuku je po propojení se zařízením s podporou Bluetooth slabá

- Příjem signálu Bluetooth je špatný. Přesuňte zařízení blíže k tomuto výrobku nebo mezi nimi odstraňte veškeré překážky.

Zařízení nelze připojit

- Funkce Bluetooth zařízení není povolena. Postup povolení funkce zjistíte v návodu k obsluze tohoto zařízení.
- Tento výrobek je již připojen k jinému zařízení s podporou Bluetooth. Dané zařízení odpojte a pak to zkuste znovu.

Párování zařízení se neustále připojuje a odpojuje

- Příjem signálu Bluetooth je špatný. Přesuňte zařízení blíže k tomuto výrobku nebo mezi nimi odstraňte veškeré překážky.
- U některých zařízeních může být připojení Bluetooth automaticky deaktivováno jako funkce úspory energie. Nejedná se o žádnou poruchu tohoto výrobku.



Technické údaje se mohou změnit bez předchozího upozornění.
Nejnovější aktualizace a dokumenty najdete na webu
www.Philips.com/support.

Philips a Philips Shield Emblem jsou registrované ochranné známky společnosti Koninklijke Philips N.V. a užívají se v rámci licence.

Tento výrobek vyrábí a na svou vlastní odpovědnost prodává společnost MMD Hong Kong Holding Limited nebo některá z jejích poboček. Záruku ve vztahu k tomuto výrobku poskytuje společnost MMD Hong Kong Holding Limited.

TAX4207YW_UM_CS_V2.0_20220628

