

# Always there to help you

Register your product and get support at

[www.philips.com/welcome](http://www.philips.com/welcome)

PD7042



Příručka pro uživatele	3	Felhasználói kézikönyv	27
Instrukcja obsługi	51	Manual do utilizador	75
Příručka uživateľa	99	Käyttöopas	123
Руководство пользователя	147	Εγχειρίδιο χρήσης	175

# PHILIPS

# Πίνακας περιεχομένων

<b>1</b>	<b>Σημαντικό</b>	177
	Ασφάλεια και προσοχή	177
	Ασφάλεια	177
	Συμμόρφωση	178
	Φροντίδα του περιβάλλοντος	179
	Πνευματικά δικαιώματα	181
	Εγγύηση	182
<b>2</b>	<b>Το φορητό σας DVD player</b>	183
	Περιεχόμενα συσκευασίας	183
	Επισκόπηση της κύριας μονάδας	184
<b>3</b>	<b>Ξεκινήστε</b>	186
	Προετοιμασία	186
	Διακόπτης ενεργοποίησης/απενεργοποίησης	191
	Επιλέξτε γλώσσα OSD	191
<b>4</b>	<b>Αναπαραγωγή μουσικής ή ταινιών</b>	192
	Αναπαραγωγή δίσκων	192
	Σύνδεση πρόσθετου εξοπλισμού	194
<b>5</b>	<b>Προσαρμογή ρυθμίσεων</b>	196
	Προσαρμογή ρυθμίσεων	196

---

6 Πληροφορίες προϊόντος 198

---

7 Αντιμετώπιση προβλημάτων 199

# 1 Σημαντικό

---

## Ασφάλεια και προσοχή

Διαβάστε και κατανοήστε όλες τις οδηγίες πριν χρησιμοποιήσετε αυτό το προϊόν. Αν προκληθεί βλάβη λόγω μη τήρησης των οδηγιών, η εγγύηση δεν θα ισχύει.

---

## Ασφάλεια

Χρησιμοποιείτε μόνο μέρη/εξαρτήματα εγκεκριμένα από τον κατασκευαστή. Το προϊόν δεν πρέπει να εκτίθεται σε υγρά.

Μην τοποθετείτε πηγές κινδύνου επάνω στο προϊόν (π.χ. αντικείμενα που περιέχουν υγρά, αναμμένα κεριά).

Οι μπαταρίες (πακέτο μπαταρίας ή εγκατεστημένες μπαταρίες) δεν πρέπει να εκτίθενται σε υπερβολική θερμότητα όπως ήλιο, φωτιά και παρόμοια. Εάν η μπαταρία δεν τοποθετηθεί σωστά υπάρχει κίνδυνος έκρηξης. Η αντικατάσταση πρέπει να γίνεται μόνο με μπαταρία ίδιου ή αντίστοιχου τύπου.

Τυχόν τροποποίηση του προϊόντος μπορεί να επιφέρει επικίνδυνη έκκληση ηλεκτρομαγνητικής ακτινοβολίας ή άλλες μη ασφαλείς καταστάσεις.



### Προειδοποίηση

- Όπου το βύσμα παροχής ρεύματος ή ο συζευκτήρας συσκευής χρησιμοποιείται ως συσκευή αποσύνδεσης, η συσκευή αποσύνδεσης παραμένει λειτουργική.



## Προειδοποίηση

- Μην αφαιρείτε ποτέ το περίβλημα του προϊόντος.
- Μην λιπαίνετε κανένα τμήμα αυτού του προϊόντος.
- Μην τοποθετείτε το προϊόν πάνω σε άλλο ηλεκτρικό εξοπλισμό.
- Αποφεύγετε την έκθεση του προϊόντος στην άμεση ηλιακή ακτινοβολία, σε γυμνές φλόγες ή σε πηγές θερμότητας.
- Μην κοιτάτε ποτέ απευθείας την ακτίνα λέιζερ που παράγεται μέσα στο προϊόν.
- Φροντίστε να έχετε πάντα εύκολη πρόσβαση στο καλώδιο ρεύματος, στο βύσμα ή στον προσαρμογέα για να αποσυνδέετε το προϊόν από το ρεύμα.

---

## Ασφάλεια ακοής



A pleine puissance, l'écoute prolongée du baladeur peut endommager l'oreille de l'utilisateur.



## Προειδοποίηση

- Για να αποφύγετε τυχόν προβλήματα στην ακοή σας, μην ακούτε μουσική σε υψηλή ένταση ήχου για πολλή ώρα.

Η μέγιστη τάση εξόδου της συσκευής δεν ξεπερνά τα 150 mV.

---

## Συμμόρφωση



Το παρόν προϊόν συμμορφώνεται με τις προδιαγραφές της Ευρωπαϊκής Κοινότητας για παρεμβολές ραδιοφωνικών σημάτων.

Η συσκευή περιλαμβάνει την παρακάτω ετικέτα:



### Σημείωση

- Η πινακίδα του τύπου βρίσκεται στο κάτω μέρος του προϊόντος.

## Φροντίδα του περιβάλλοντος

### Πληροφορίες σχετικά με την προστασία του περιβάλλοντος

Κάθε περιττό στοιχείο συσκευασίας έχει παραληφθεί. Η συσκευασία έχει γίνει έτσι ώστε να είναι εύκολος ο διαχωρισμός σε τρία υλικά: χαρτόνι (κουτί), αφρώδες πολυστυρένιο (υλικό προστασίας από χτυπήματα) και πολυαιθυλένιο (σακουλάκια, προστατευτικό αφρώδες φύλλο).

Το σύστημα αποτελείται από υλικά που μπορούν να ανακυκλωθούν και να επαναχρησιμοποιηθούν εάν αποσυναρμολογηθεί από μια ειδικευμένη εταιρεία. Να τηρείτε τους τοπικούς κανονισμούς σχετικά με την απόρριψη των υλικών συσκευασίας και του παλιού εξοπλισμού.



Το προϊόν είναι σχεδιασμένο και κατασκευασμένο από υψηλής ποιότητας υλικά και εξαρτήματα, τα οποία μπορούν να ανακυκλωθούν και να επαναχρησιμοποιηθούν.



Όταν ένα προϊόν διαθέτει το σύμβολο ενός διαγραμμένου κάδου απορριμμάτων με ρόδες, το προϊόν αυτό καλύπτεται από την Ευρωπαϊκή Οδηγία 2002/96/ΕΚ.

Ενημερωθείτε σχετικά με το τοπικό σύστημα ξεχωριστής συλλογής ηλεκτρικών και ηλεκτρονικών προϊόντων.

Μην παραβαίνετε τους τοπικούς κανονισμούς και μην απορρίπτετε τα παλιά προϊόντα μαζί με τα υπόλοιπα οικιακά απορρίμματα. Η σωστή μέθοδος απόρριψης των παλιών σας προϊόντων συμβάλλει στην αποφυγή αρνητικών επιπτώσεων για το περιβάλλον και την ανθρώπινη υγεία.



Το προϊόν σας περιέχει μπαταρίες οι οποίες καλύπτονται από την Ευρωπαϊκή Οδηγία 2006/66/ΕΚ και δεν μπορούν να απορριφθούν μαζί με τα συνηθισμένα οικιακά απορρίμματα. Ενημερωθείτε σχετικά με την ισχύουσα τοπική νομοθεσία για τη χωριστή συλλογή μπαταριών, καθώς η σωστή μέθοδος απόρριψης των μπαταριών συμβάλλει στην αποφυγή αρνητικών επιπτώσεων για το περιβάλλον και την ανθρώπινη υγεία.

Να απευθύνεστε πάντα σε έναν ειδικό για την αφαίρεση της ενσωματωμένης μπαταρίας του προϊόντος σας.

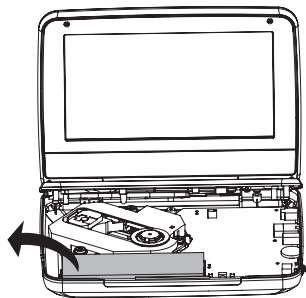

# Πνευματικά δικαιώματα

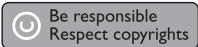

Το παρόν προϊόν ενσωματώνει τεχνολογία προστασίας κατά της αντιγραφής που προστατεύεται από ευρεσιτεχνίες στις Η.Π.Α. και άλλα δικαιώματα πνευματικής ιδιοκτησίας της Rovi Corporation. Απαγορεύεται η ανάδρομη συναρμολόγηση και η αποσυναρμολόγηση.

Οι προδιαγραφές ενδέχεται να αλλάξουν χωρίς προειδοποίηση. Τα εμπορικά σήματα ανήκουν στην Koninklijke Philips Electronics N.V ή στους αντίστοιχους ιδιοκτήτες τους. Η Philips διατηρεί το δικαίωμα να αλλάξει τα προϊόντα της οποιαδήποτε στιγμή χωρίς να είναι υποχρεωμένη να προσαρμόσει αντίστοιχα τα αποθέματά της.



Κατασκευάζεται κατόπιν αδειάς από τη Dolby Laboratories. Η ονομασία 'Dolby' και το σύμβολο του διπλού D αποτελούν εμπορικά σήματα των εργασιών Dolby Laboratories.



**ΠΛΗΡΟΦΟΡΙΕΣ ΓΙΑ ΤΟ ΒΙΝΤΕΟ DIVX:** Το DivX<sup>®</sup> είναι μια ψηφιακή μορφή βίντεο που έχει δημιουργηθεί από την DivX, LLC, μια θυγατρική της Rovi Corporation. Η παρούσα συσκευή διαθέτει επίσημη πιστοποίηση DivX Certified<sup>®</sup> για αναπαραγωγή βίντεο DivX. Για περισσότερες πληροφορίες και εργαλεία λογισμικού για μετατροπή των αρχείων σας σε βίντεο DivX, επισκεφθείτε τη διεύθυνση [divx.com](http://divx.com).

**ΠΛΗΡΟΦΟΡΙΕΣ ΓΙΑ ΤΟ DIVX VIDEO-ON-DEMAND:** Πρέπει να πραγματοποιήσετε εγγραφή αυτής της συσκευής DivX Certified<sup>®</sup> για να είναι δυνατή η αναπαραγωγή ταινιών DivX Video-on-demand (VOD) που έχετε αγοράσει. Για να λάβετε τον κωδικό εγγραφής σας, εντοπίστε την ενότητα DivX VOD στο μενού ρύθμισης της συσκευής. Μεταβείτε στη διεύθυνση [vod.divx.com](http://vod.divx.com) για περισσότερες πληροφορίες σχετικά με το πώς να ολοκληρώσετε την εγγραφή σας.



---

## Εγγύηση

- Μην επιχειρήσετε ποτέ να επισκευάσετε το προϊόν, καθώς αυτό μπορεί να επιφέρει κίνδυνο τραυματισμού και καταστροφή του προϊόντος. Επιπλέον, η εγγύησή σας θα ακυρωθεί.
- Χρησιμοποιήστε το προϊόν και τα αξεσουάρ μόνο σύμφωνα με τις προδιαγραφές του κατασκευαστή. Το τυπωμένο προειδοποιητικό σήμα στο πίσω μέρος του προϊόντος υποδεικνύει κίνδυνο ηλεκτροπληξίας.
- Μην αφαιρείτε ποτέ το κάλυμμα του προϊόντος. Επικοινωνείτε πάντα με το Τμήμα Υποστήριξης Πελατών της Philips για σέρβις ή επισκευές.
- Εάν πραγματοποιήσετε οποιαδήποτε λειτουργία που απαγορεύεται ρητά στο παρόν εγχειρίδιο ή οποιοσδήποτε μετατροπές ή διαδικασίες συναρμολόγησης που δεν συνιστώνται ή εγκρίνονται στο παρόν εγχειρίδιο, η εγγύηση θα ακυρωθεί.

## 2 Το φορητό σας DVD player

Μπορείτε να πραγματοποιήσετε αναπαραγωγή των παρακάτω δίσκων στο DVD player (συμπεριλαμβανομένων CD-R, CD-RW, DVD±R και DVD±RW):

- DVD-Video
- Video CD
- CD ήχου
- MP3 CD
- DivX
- Δίσκοι με αρχεία JPEG

---

### Περιεχόμενα συσκευασίας





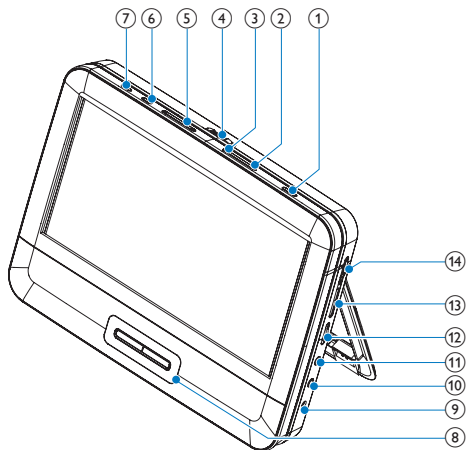

Ελέγξτε και αναγνωρίστε τα περιεχόμενα της συσκευασίας:

- Κύρια μονάδα x 2
- Τροφοδοτικό AC x 2, ASUC12E-090080 (Philips)
- Προσαρμογέας αυτοκινήτου x 1
- Καλώδιο AV x 2
- Βραχίονας στερέωσης αυτοκινήτου x 2 (AY4246)
- Τσάντα μεταφοράς x 1
- Ακουστικό x 2 (3822)
- Εγχειρίδιο χρήσης x 1

## Επισκόπηση της κύριας μονάδας



- ① ①
  - Ενεργοποιεί/απενεργοποιεί το DVD player.
- ② **OPTIONS**
  - Ενεργοποιεί επιλογές για την τρέχουσα δραστηριότητα ή επιλογή.
- ③ **DISC MENU**
  - Για DVD, πραγματοποιεί είσοδο ή έξοδο από το μενού δίσκου.
  - Για VCD, ενεργοποιεί ή απενεργοποιεί τη λειτουργία PBC (Έλεγχος αναπαραγωγής)
  - Για VCD έκδοσης 2.0 ή για SVCD με ενεργοποιημένο PBC, πραγματοποιεί επιστροφή στο μενού.
- ④ **OPEN ►**
  - Ανοίγει τη θήκη του δίσκου.

- 5  • Μεταβαίνει στον προηγούμενο ή τον επόμενο τίτλο, κεφάλαιο ή κομμάτι.
- 6 **SETUP**  
• Πραγματοποιεί πρόσβαση ή έξοδο από το μενού ρύθμισης.
- 7 **AV MODE**  
• Εναλλαγή μεταξύ λειτουργίας PAL και NTSC.
- 8   
• Πραγματοποιεί περιήγηση στα μενού.  
  
• Πραγματοποιεί αναζήτηση προς τα πίσω/εμπρός σε διαφορετικές ταχύτητες.  
 **/OK**  
• Επιβεβαιώνει μια καταχώριση ή επιλογή.  
• Ξεκινά, διακόπτει προσωρινά ή συνεχίζει την αναπαραγωγή του δίσκου.  
  
• Σταματά την αναπαραγωγή του δίσκου.
- 9 **DC IN**  
• Υποδοχή τροφοδοτικού ρεύματος.
- 10 **AV OUT**  
• Υποδοχή εξόδου ήχου/βίντεο.
- 11   
• Υποδοχή ακουστικών.
- 12 **VOL +/-**  
• Αυξάνει ή μειώνει την ένταση του ήχου.
- 13 **RESET**  
• Σε περίπτωση που η συσκευή κολλήσει, πατήστε το κουμπί με τη μύτη ενός στυλό διάρκειας ή με κάποιο άλλο μυτερό αντικείμενο, για να κάνετε επαναφορά.
- 14 **DVD/AV IN**  
• Εναλλαγή μεταξύ της λειτουργίας εισόδου DVD και ήχου/βίντεο (AV).

# 3 Ξεκινήστε



## Προσοχή

- Χρησιμοποιείτε τα πλήκτρα ελέγχου μόνο όπως αναφέρεται στο παρόν εγχειρίδιο χρήσης.
- Ακολουθείτε πάντα τις οδηγίες στο παρόν κεφάλαιο με τη σειρά που αναφέρονται.

Εάν επικοινωνήσετε με τη Philips, θα σας ζητηθεί ο αριθμός μοντέλου και ο αριθμός σειράς της συσκευής. Ο αριθμός μοντέλου και ο αριθμός σειράς βρίσκονται στο πίσω μέρος της συσκευής. Σημειώστε τους αριθμούς εδώ:  
Αριθμός μοντέλου \_\_\_\_\_  
Αριθμός σειράς \_\_\_\_\_

---

## Προετοιμασία

---

### Φόρτιση

#### Φόρτιση μέσω τροφοδοτικού AC

- 1 Πατήστε  για να απενεργοποιήσετε τη συσκευή.
- 2 Συνδέστε το παρεχόμενο τροφοδοτικό AC στη συσκευή και στην πρίζα AC.

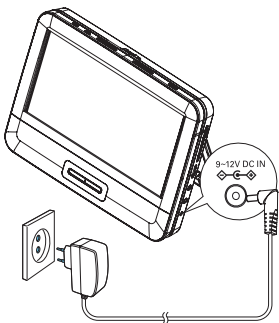

- ↳ Η ένδειξη **CHR** ανάβει (κόκκινη).
- ↳ Όταν η μπαταρία φορτιστεί πλήρως, η ένδειξη **CHR** σβήνει.



### Σημείωση

- Η φόρτιση της συσκευής είναι δυνατή μόνο όταν αυτή είναι απενεργοποιημένο.
- Όταν η μπαταρία έχει αποφορτιστεί πλήρως, επαναφορτίστε την αμέσως για να μεγιστοποιήσετε τη διάρκεια ζωής της. Εάν δεν χρησιμοποιείτε τη συσκευή για μεγάλο χρονικό διάστημα, φορτίζετε την μπαταρία κάθε δύο μήνες.

## Σύνδεση στο ρεύμα μέσω τροφοδοτικού αυτοκινήτου

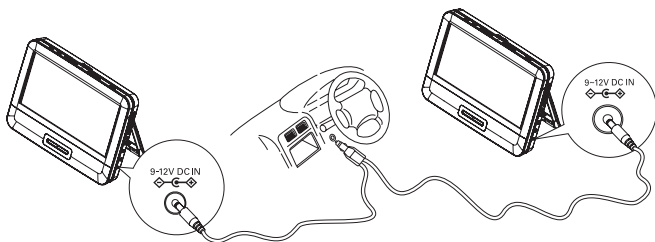

- 1 Πατήστε  για να απενεργοποιήσετε τη συσκευή.
- 2 Με το παρεχόμενο τροφοδοτικό αυτοκινήτου, συνδέστε τη συσκευή στον αναπτήρα του αυτοκινήτου.

## Τοποθέτηση της συσκευής στο αυτοκίνητο (για χρήση στο αυτοκίνητο)

Χρησιμοποιήστε το κιτ τοποθέτησης στο αυτοκίνητο για να τοποθετήσετε τη συσκευή στο στήριγμα κεφαλής του καθίσματος του αυτοκινήτου.

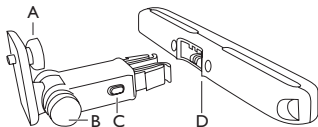

A. Σημείο ασφάλισης βίδας για τη συσκευή αναπαραγωγής δίσκων DVD

B. Σημείο ρύθμισης γωνίας προβολής

C. Κουμπί απασφάλισης κουμπώματος

D. Βραχίονας στήριξης στηρίγματος κεφαλής



### Προειδοποίηση

- Αφαιρέστε το κιτ ανάρτησης και το DVD player από το κάθισμα όταν το DVD player δεν χρησιμοποιείται.

Για να τοποθετήσετε τη συσκευή αναπαραγωγής δίσκων DVD στο στηρίγμα κεφαλής:

- 1 Τοποθετήστε το βραχίονα στήριξης στηρίγματος κεφαλής στο στηρίγμα κεφαλής του μπροστινού καθίσματος.

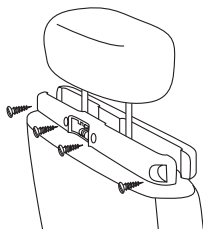

- ① Τοποθετήστε το βραχίονα στις μπάρες του στηρίγματος κεφαλής.
- ② Σφίξτε τη βίδα για να στερεώσετε καλά το βραχίονα στις μπάρες.

- 2 Τοποθετήστε το βραχίονα στήριξης DVD στη φορητή συσκευή αναπαραγωγής δίσκων DVD:

- 1 Τοποθετήστε τη βίδα ασφάλισης του βραχίονα στο παξιμάδι που βρίσκεται στο πίσω μέρος της φορητής συσκευής αναπαραγωγής δίσκων DVD.
- 2 Σφίξτε καλά το βραχίονα στο DVD player.

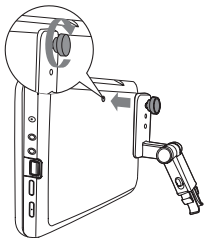

Υπάρχουν τρεις οπές στο βραχίονα. Χρησιμοποιήστε όποια επιθυμείτε.

- 3 Τοποθετήστε το DVD player στο στήριγμα κεφαλής.

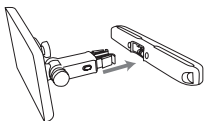

- Κουμπώστε το βραχίονα DVD στο βραχίονα στήριξης στηρίγματος κεφαλής.

- 4 Ρυθμίστε τη γωνία προβολής.

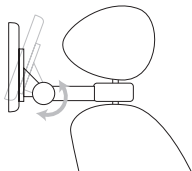

- 1 Αφήστε το σημείο ρύθμισης.



- 2 Ρυθμίστε τη γωνία προβολής όπως επιθυμείτε.
- 3 Κουμπώστε το σημείο σύνδεσης.

Για να αφαιρέσετε τη συσκευή αναπαραγωγής δίσκων DVD από το στήριγμα κεφαλής

- Πατήστε το κουμπί απασφάλισης

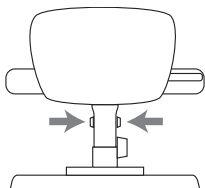

---

## Χρήση συσκευής ως διπλής οθόνης

Για να βλέπετε και στις δύο συσκευές το ίδιο περιεχόμενο, χρησιμοποιήστε τη μία ως διπλή οθόνη:

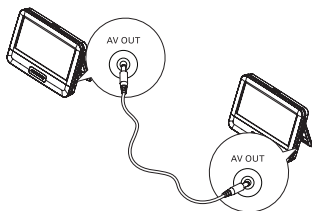

- 1 Συνδέστε τις δύο συσκευές, τοποθετώντας το παρεχόμενο καλώδιο AV στην υποδοχή **AV OUT**.
- 2 Για να χρησιμοποιήσετε τη μία συσκευή ως διπλή οθόνη:
  - Στη συσκευή, σύρετε το διακόπτη **DVD/AV IN** στη θέση **AV IN**.  
↳ Ο δίσκος θα παίξει και στην άλλη συσκευή.

## Διακόπτης ενεργοποίησης/απενεργοποίησης

- 1 Πατήστε το **Ⓞ** για να ενεργοποιήσετε τη συσκευή.  
↳ Η ένδειξη ισχύος ανάβει.
- 2 Για να απενεργοποιήσετε τη συσκευή, πατήστε **Ⓞ**.  
↳ Η ενδεικτική λυχνία λειτουργίας απενεργοποιείται.

## Επιλέξτε γλώσσα OSD

Μπορείτε να επιλέξετε διαφορετική γλώσσα για το κείμενο που εμφανίζεται επί της οθόνης.

- 1 Σύρετε το διακόπτη **DVD/AV IN** στη θέση **DVD**.
- 2 Πατήστε **SETUP**.  
↳ Εμφανίζεται το μενού ρύθμισης.



- 3 Μεταβείτε στην επιλογή **[-- General Setup Page --] > [OSD Language]** (Γλώσσα εμφάνισης στην οθόνη).
- 4 Πατήστε **▲ / ▼** για ορισμό γλώσσας.
- 5 Πατήστε **▶ || / OK** για επιβεβαίωση.
- 6 Πατήστε **SETUP** για έξοδο.

# 4 Αναπαραγωγή μουσικής ή ταινιών

---

## Αναπαραγωγή δίσκων

- 1 Σύρετε το διακόπτη **DVD/AV IN** στη θέση **DVD**.
- 2 Σύρετε το **OPEN ▶** στην κύρια μονάδα.
- 3 Τοποθετήστε το δίσκο στη συσκευή με την ετικέτα στραμμένη προς εσάς.
- 4 Πιέστε προς τα κάτω για να κλείσετε τη θήκη δίσκου.
  - ↳ Η αναπαραγωγή ξεκινά αυτόματα. Εάν δεν ξεκινήσει, πατήστε **▶||** /**OK**.
  - Εάν εμφανιστεί κάποιο μενού, επιλέξτε ένα στοιχείο και πατήστε **▶||/OK** για να ξεκινήσει η αναπαραγωγή.
  - Για παύση, πατήστε **▶||/OK**. Πατήστε ξανά για συνέχιση της αναπαραγωγής.
  - Για διακοπή, πατήστε **■** δύο φορές.
  - Για να επιλέξετε το προηγούμενο/επόμενο στοιχείο, πατήστε **◀|** ή **|▶**.
  - Για έναρξη αναζήτησης σε ένα δίσκο βίντεο/ήχου, πατήστε **◀◀** ή **▶▶** μία ή περισσότερες φορές.

---

## Επιλογές αναπαραγωγής

### Επιλέξτε γλώσσα υποτίτλων

Για DVD που περιέχουν δύο ή περισσότερες γλώσσες υποτίτλων:

- 1 Πατήστε **OPTIONS**.
  - ↳ Εμφανίζεται το μενού επιλογών.
- 2 Επιλέξτε **[Subtitle]**.
- 3 Πατήστε **◀◀ / ▶▶** για να επιλέξετε γλώσσα υποτίτλων.

- 4 Πατήστε ►||/OK για επιβεβαίωση.

### Επιλογή ομιλούμενης γλώσσας

Για DVD που περιέχουν δύο ή περισσότερες γλώσσες υπότιτλων:

- 1 Πατήστε **OPTIONS**.  
↳ Εμφανίζεται το μενού επιλογών.
- 2 Επιλέξτε **[Audio]**.
- 3 Πατήστε ◀◀/▶▶ για ορισμό γλώσσας.
- 4 Πατήστε ►||/OK για επιβεβαίωση.

### Επανάληψη

Κατά τη διάρκεια της αναπαραγωγής, μπορείτε να επιλέξετε διάφορες δυνατότητες επανάληψης.

- 1 Πατήστε **OPTIONS**.  
↳ Εμφανίζεται το μενού επιλογών.
- 2 Επιλέξτε **[Repeat]** και πατήστε τα πλήκτρα πλοήγησης για να ενεργοποιήσετε μια επιλογή επανάληψης.  
Για DVD
  - **[Repeat Off]**: απενεργοποίηση της λειτουργίας επανάληψης
  - **↻ [Chapter]**: επανάληψη του τρέχοντος κεφαλαίου
  - **↻ [Title]**: επανάληψη του τρέχοντος τίτλου ή κομματιού
  - **↻ [All]**: επανάληψη όλων των τίτλων στο δίσκο
 Για VCD/MP3/CD/DivX
  - **[Repeat Off]**: απενεργοποίηση της λειτουργίας επανάληψης
  - **↻ [Track]**: επανάληψη του τρέχοντος κομματιού
  - **↻ [All]**: επανάληψη όλων των κομματιών
- 3 Ενεργοποιήστε μια επιλογή και πατήστε ►||/OK για επιβεβαίωση.
- 4 Πατήστε **OPTIONS** για έξοδο.



#### Συμβουλή

- Για VCD, εάν το PBC είναι ενεργοποιημένο, δεν μπορείτε να επαναλάβετε στοιχεία.

### Εμφάνιση χρόνου αναπαραγωγής

Κατά τη διάρκεια της αναπαραγωγής, πατήστε **OPTIONS**.

- ↳ Εμφανίζεται το μενού επιλογών.

- 1 Επιλέξτε [Time Disp.] και πατήστε ◀◀/▶▶ για να επιλέξετε προβολή.  
↳ Οι επιλογές προβολής διαφέρουν ανάλογα με τον τύπο του δίσκου.

Επιλογή	Ενέργεια
[Title Elapsed] / [Chapter Elapsed]	Εμφάνιση χρόνου αναπαραγωγής που έχει παρέλθει στο κεφάλαιο ή στον τίτλο DVD.
[Title Remain] / [Chapter Remain]	Εμφάνιση χρόνου αναπαραγωγής που απομένει στο κεφάλαιο ή στον τίτλο DVD.
[Total Elapsed] / [Single Elapsed]	Εμφάνιση χρόνου αναπαραγωγής που έχει παρέλθει στο κομμάτι ή στον δίσκο VCD/SVCD.
[Total Remain] / [Single Remain]	Εμφάνιση χρόνου αναπαραγωγής που απομένει στο κομμάτι ή στον δίσκο VCD/SVCD.

- 2 Ενεργοποιήστε μια επιλογή και πατήστε ▶||/OK.

### Επιλογή λειτουργίας ήχου

Κατά την αναπαραγωγή VCD, μπορείτε να επιλέξετε μια λειτουργία ήχου.

- 1 Πατήστε **OPTIONS**.  
↳ Εμφανίζεται το μενού επιλογών.
- 2 Επιλέξτε [Audio].
- 3 Πατήστε ◀◀/▶▶ για να επιλέξετε κανάλι ήχου: [Stereo], [Mono Left] ή [Mono Right].

### Περιστροφή εικόνων

Μόνο για CD με αρχεία JPEG. Κατά την προβολή του αρχείου JPEG:

- Πατήστε ▲ για αναστροφή πάνω/κάτω.
- Πατήστε ▼ για αναστροφή αριστερά/δεξιά.

---

## Σύνδεση πρόσθετου εξοπλισμού

Μπορείτε να συνδέσετε τη συσκευή σε τηλεόραση ή ενισχυτή για να απολαύσετε DVD.

## Σύνδεση σε τηλεόραση



### Προσοχή

- Απενεργοποιήστε τη συσκευή σας πριν συνδέσετε πρόσθετο εξοπλισμό.

Αντιστοιχίστε το χρώμα των καλωδίων AV (το καλώδιο AV που συνδέεται στην τηλεόραση δεν παρέχεται) με στις υποδοχές:

- το κίτρινο καλώδιο είναι για την κίτρινη υποδοχή βίντεο
- το κόκκινο/λευκό καλώδιο είναι για την κόκκινη/λευκή υποδοχή ήχου.

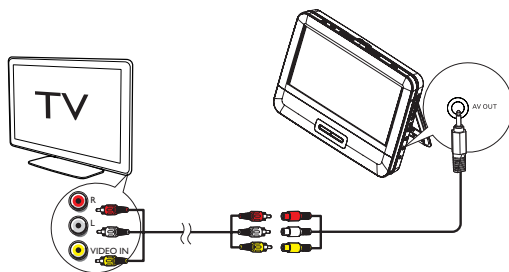

# 5 Προσαρμογή ρυθμίσεων

## Προσαρμογή ρυθμίσεων

Για να μεγιστοποιήσετε την εμπειρία αναπαραγωγής, χρησιμοποιήστε το **SETUP** για να προσαρμόσετε με ακρίβεια τις ρυθμίσεις σας.

- 1 Πατήστε **SETUP**.  
↳ Εμφανίζεται το μενού ρύθμισης.
- 2 Χρησιμοποιήστε τα πλήκτρα πλοήγησης για να ενεργοποιήσετε μια επιλογή και πατήστε **▶||/OK** για επιβεβαίωση.

---

### [-- General Setup Page --]

[OSD Language]	Επιλογή γλώσσας εμφάνισης στην οθόνη.
[Screen Saver]	Ενεργοποίηση/απενεργοποίηση της προφύλαξης οθόνης.
[Last Memory]	Επιλογή έναρξης αναπαραγωγής από το σημείο όπου διακόπηκε το βίντεο την τελευταία φορά.
[Angle Mark]	Ρύθμιση επιλογών προβολής δείκτη γωνίας.

---

### [-- Video Setup Page --]

[Brightness]	Ρύθμιση φωτεινότητας οθόνης.
[Contrast]	Ρύθμιση αντίθεσης οθόνης.
[TV Display]	Επιλογή αναλογίας καρτέ.
[TV Type]	Επιλογή τηλεοπτικού προτύπου.

---

### [-- Battery Life Setup Page --]

[LCD Backlight]	Ρύθμιση του προεπιλεγμένου επιπέδου φωτεινότητας του οπίσθιου φωτισμού της οθόνης.
-----------------	--

---

### [-- Preference Page --]

[Audio]	Επιλογή γλώσσας ήχου.
---------	-----------------------

---

[Subtitle]	Επιλογή γλώσσας υπότιτλων DVD.
[Disc Menu]	Επιλέξτε γλώσσα μενού δίσκου.
[Parental]	Επιλογή επιπέδου γονικού ελέγχου.
[DivX Subtitle]	Επιλογή γλώσσας υπότιτλων DivX.
[Password]	Αλλαγή κωδικού πρόσβασης (προεπιλεγμένος: 3308).
[DivX VOD]	Λήψη κωδικού εγγραφής DivX.
[Default]	Επαναφορά αρχικών ρυθμίσεων.

- 3 Πατήστε ◀◀ για επιστροφή στο προηγούμενο επίπεδο μενού.
- 4 Πατήστε **SETUP** για έξοδο.



# 6 Πληροφορίες προϊόντος



## Σημείωση

- Οι πληροφορίες προϊόντος μπορεί να αλλάξουν χωρίς προηγούμενη ειδοποίηση.

Διαστάσεις	
- Κύρια μονάδα	195 x 152 x 29 χιλ.
Βάρος	
- Κύρια μονάδα	0,7 κιλά
Τροφοδοτικό AC	ASUC12E-090080 (Philips)
Τροφοδοσία ρεύματος	Είσοδος: 100-240V~ 50/60Hz 0,3A Εξοδος: DC 9V --- 0,8A τουλάχιστον
Κατανάλωση ρεύματος	9,0 W
Εύρος θερμοκρασίας λειτουργίας	0-45°C
Μήκος κύματος λέιζερ	650 nm
Εξοδος βίντεο	
Φορμά	PAL & NTSC
Επίπεδο εξόδου	1Vp - p ± 20%
Σύνθετη αντίσταση φορτίου	75 Ω
Εξοδος γραμμής ήχου	
Εξοδος ήχου (αναλογικός ήχος)	Επίπεδο εξόδου: 2V ± 10%
Σύνθετη αντίσταση φορτίου	10 K Ω
Παραμόρφωση ήχου + θόρυβος	≤ -80 (1KHz)
Απόκριση συχνότητας	20Hz-20KHz ± 1dB
Λόγος σήματος/θορύβου:	≥ 80 dB
Διαχωρισμός καναλιών	≥ 80 dB
Δυναμικό εύρος	≥ 80 dB

# 7 Αντιμετώπιση προβλημάτων

## Η συσκευή δεν τροφοδοτείται με ρεύμα

- Βεβαιωθείτε ότι και τα δύο βύσματα του καλωδίου ρεύματος είναι σωστά συνδεδεμένα.
- Βεβαιωθείτε ότι υπάρχει παροχή ρεύματος στον αναπτήρα του αυτοκινήτου ή στην πρίζα AC.

## Δεν αναπαράγεται ήχος

- Ρυθμίστε την ένταση του ήχου.
- Βεβαιωθείτε ότι το καλώδιο AV είναι σωστά συνδεδεμένο.

## Παραμορφωμένη εικόνα

- Καθαρίστε το δίσκο. Με καθαρό, μαλακό πανί που δεν αφήνει χνούδι σκουπίστε το δίσκο από το κέντρο προς τα έξω.
- Βεβαιωθείτε ότι το φορμά εξόδου εικόνας του δίσκου είναι συμβατό με την τηλεόραση.
- Αλλάξτε το φορμά εξόδου εικόνας ώστε να ταιριάζει με την τηλεόραση ή το συγκεκριμένο πρόγραμμα.
- Η οθόνη LCD έχει κατασκευαστεί με χρήση τεχνολογίας υψηλής ακρίβειας. Ωστόσο, μπορεί να εντοπίσετε μικρές μαύρες κουκίδες ή/και έγχρωμες (κόκκινες, μπλε, πράσινες) κουκίδες οι οποίες εμφανίζονται συνεχώς στην LCD. Πρόκειται για φυσιολογικό αποτέλεσμα της διαδικασίας κατασκευής και δεν υποδηλώνει δυσλειτουργία.

## Δεν είναι δυνατή η αναπαραγωγή του δίσκου

- Βεβαιωθείτε ότι η ετικέτα του δίσκου είναι στραμμένη προς τα πάνω.
- Καθαρίστε το δίσκο. Με καθαρό, μαλακό πανί που δεν αφήνει χνούδι σκουπίστε το δίσκο από το κέντρο προς τα έξω.
- Ελέγξτε εάν ο δίσκος είναι ελαττωματικός δοκιμάζοντας άλλο δίσκο.

## Η συσκευή δεν λειτουργεί σωστά ή κολλάει

- Πατήστε το **RESET** με τη μύτη ενός στυλό διαρκείας ή με κάποιο παρόμοιο αντικείμενο για να απενεργοποιήσετε τη συσκευή και στη συνέχεια πατήστε το **⓪** για να την επανεκκινήσετε.

## Η συσκευή είναι ζεστή

- Όταν η συσκευή χρησιμοποιείται για μεγάλο χρονικό διάστημα, η επιφάνειά της θερμαίνεται. Είναι φυσιολογικό.



Specifications are subject to change without notice  
© 2012 Koninklijke Philips Electronics N.V.  
All rights reserved.

PD7042\_12\_UM\_V2.0

