

Register your product and get support at
www.philips.com/welcome

MCM7000



| | | | | | |
|----|--------------------------|----|----|------------------------|-----|
| DA | Brugervejledning | 3 | PL | Instrukcja obsługi | 83 |
| FI | Käyttöopas | 21 | CS | Příručka pro uživatele | 103 |
| EL | Εγχειρίδιο χρήσης | 39 | HU | Felhasználói kézikönyv | 121 |
| RU | Руководство пользователя | 61 | SK | Príručka uživateľa | 141 |

PHILIPS

DEMO MODE

To turn ON

Press



button

(in standby mode)

To turn OFF

Press



button

(in standby mode)

Tartalomjegyzék

| | | | |
|---|-----|-----------------------------------|-----|
| 1 Fontos! | 122 | 6 Egyéb jellemzők | 136 |
| Biztonság | 122 | Ébresztési időzítő beállítása | 136 |
| Megjegyzés | 124 | Elalvási időzítő beállítása | 137 |
| 2 Az Ön mikro Hi-Fi rendszere | 125 | Külső eszköz hallgatása | 137 |
| Bevezetés | 125 | Fejhallgató használata | 137 |
| A doboz tartalma | 126 | 7 Termékadatok | 138 |
| A termék rövid bemutatása | 127 | Termékjellemzők | 138 |
| 3 Üzembe helyezés | 130 | Tájékoztató USB-lejátszhatóságról | 139 |
| Hangszórók csatlakoztatása | 130 | Támogatott MP3-lemezformátumok | 139 |
| Az FM-antenna csatlakoztatása. | 130 | 8 Hibakeresés | 139 |
| Tápcsatlakozás bekötése | 131 | | |
| A távvezérlő előkészítése | 131 | | |
| Óra beállítása | 131 | | |
| Az egység funkcióinak bemutatására | 132 | | |
| Kijelző fényerejének beállítása | 132 | | |
| A LED-világítás be- vagy kikapcsolása | 132 | | |
| Bekapcsolás | 132 | | |
| Készenléti üzemmódba kapcsolás | 132 | | |
| 4 Lejátszás | 133 | | |
| Alapvető lejátszási műveletek | 133 | | |
| Lejátszás lemezzről | 133 | | |
| Lejátszás USB-eszközzel | 133 | | |
| Hangbeállítás | 134 | | |
| 5 FM-rádió hallgatása | 134 | | |
| „Plug and play” telepítés | 134 | | |
| FM-rádióállomások behangolása | 134 | | |
| Rádióállomások önműködő beprogramozása | 135 | | |
| Rádióállomások kézi beprogramozása | 135 | | |
| Tárolt rádiócsatorna behangolása | 135 | | |
| RDS-információk megjelenítése | 136 | | |

1 Fontos!

Biztonság

Biztonsági jelzések ismertetése

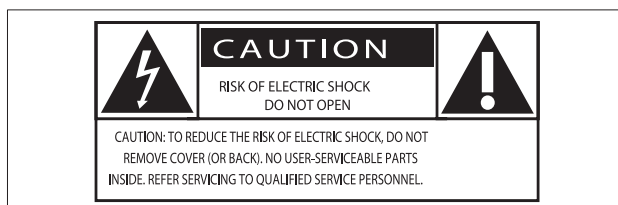

A „villám” jelzés arra utal, hogy a készülékben lévő szigetetlen anyag áramütést okozhat. A háztartásban tartózkodók biztonsága érdekében kérjük, ne távolítsa el a termék védőburkolatát.

A „felkiáltójel” olyan funkciókra hívja fel a figyelmet, amelyek használatánál célszerű figyelmesen elolvasni a mellékelt leírásokat az üzemeltetés és karbantartási problémák megelőzéséhez.

FIGYELEM: Az áramütés veszélyének csökkentése érdekében óvja a készüléket az esőtől vagy nedvességtől, és ne helyezzen rá folyadékkal telt tárgyakat, például virágvázát.

VIGYÁZAT! Az áramütés elkerülése érdekében teljesen illessze be a csatlakozó. (A polarizált csatlakozókkal rendelkező régiókban: Az áramütés elkerülése érdekében ügyeljen rá, hogy a széles érintkezőkést az aljzat széles nyílásába illessze.)

Fontos biztonsági utasítások

- 1 Olvassa el az utasításokat.
- 2 Órizzze meg az utasításokat.
- 3 Ügyeljen a figyelmeztetéseken foglaltakra.
- 4 Kövesse az utasításokat.
- 5 Óvja a készüléket a víztől.
- 6 A tisztítást kizárólag száraz ruhával végezze.

- 7 Gondoskodjon arról, hogy a szellőzőnyílások ne tömődjenek el. A készülék telepítését a gyártó utasításai szerint végezze.
- 8 Ne helyezze a készüléket hőt kibocsátó eszközök, így fűtőtestek, fűtőnyílások, kályhák vagy működésük során hőt termelő készülékek (pl. erősítők) közelébe.
- 9 Tilos a hálózati kábelre rálépni vagy azt becsípni, különös tekintettel ott, ahol az a csatlakozó-aljzatokba, készülékcsatlakozókba illeszkedik, vagy ott, ahol kilép a készülékből.
- 10 Kizárólag a gyártó által javasolt tartozékokat használja.
- 11 Kizárólag a gyártó által javasolt vagy a termékhez tartozó szállítókocsival, állvánnyal, tartóval, rögzítőelemmel vagy asztallal használja a készüléket. Szállítókocsi használatakor óvatosan mozgassa a kocsit és a készüléket, nehogy felboruljon.



- 12 Vihar idején, vagy ha hosszabb ideig nem használja a lejátszót, húzza ki a készülék csatlakozóját a hálózathoz.
- 13 A készülék javítását, szervizelését bízza szakemberre. A készüléket a következő esetekben kell szervizeltetni: a készülék bármilyen módon megsérült, például sérült a hálózati kábel vagy csatlakozó, folyadék került a készülékbe, ráesett valami, a készüléket eső vagy nedvesség érte, nem működik megfelelően vagy lejtették.

14) Akkumulátor használata VIGYÁZAT
– Az akkumulátorszivárgás személyi sérülést, tárgyak/eszközök vagy magának a készüléknek a károsodását okozhatja, ezért:

- Megfelelően helyezze be az akkumulátort, ügyeljen a készüléken látható + és - jelölésekre.
- Ne keverje az elemeket (régieket és új, vagy szén és alkáli stb.).
- Vegye ki az akkumulátorokat, ha hosszabb ideig nem használja a készüléket.
- Az akkumulátorokat és akkumulátorcsomagokat óvja a magas hőmérséklettől, ezért ne tegye ki például közvetlen napfény hatásának, ne helyezze tűz közelébe stb.

15) A készüléket ne tegye ki cseppenő, fröccsenő folyadéknak.

16) Ne helyezzen a készülékre semmilyen veszélyforrást (pl. folyadékkal töltött tárgyat, égő gyertyát).

17) Ha a hálózati csatlakozódugó vagy készülékcsatlakozó használatos megszakítóeszközként, akkor mindig működőképesnek kell lennie.



Figyelem

- A készülék borítását megbontani tilos.
- Tilos a készülék bármely alkatrészének a kenése.
- Tilos a készüléket más elektromos berendezésre ráhelyezni.
- Ne tegye ki a készüléket közvetlen napfény, nyílt láng vagy hő hatásának.
- Tilos belenézni a készülékben található lézersugárba.
- Gondoskodjon arról, hogy a hálózati kábel vagy csatlakozó könnyen hozzáférhető legyen, hogy a készüléket le tudja választani a hálózati áramról.



Vigyázat

- A készülék vezérlőinek jelen kézikönyvben leírtaktól eltérő működtetése, illetve működésének módosítása veszélyes sugárzást vagy más szempontból rendellenes működést eredményezhet.

Fejhallgató biztonságos használata

A felvételeket közepes hangerővel hallgassa.

- A nagy hangerő halláskárosodást okozhat. A készülék olyan decibeltartományban képes megszólalni, amely egy percnél rövidebb használat esetén is halláskárosodást okozhat. A készülék a halláskárosultak érdekében képes a magasabb decibel-tartományok megszólaltatására is.
- A hangerő csalóka lehet. Idővel az egyre magasabb hangerőhöz is hozzászokhat. A huzamosabb ideig történő zenehallgatás után „normális” szintnek érzékelt hangerő valójában igen magas, ezért halláskárosító hatása lehet. Ezt úgy előzheti meg, hogy a hangerőt egy biztonságos szintre állítja, s ezt a beállítást később sem módosítja.

A biztonságos hangerőt a következőképpen állíthatja be:

- Állítsa a hangerőt először alacsony szintre.
- Lassan addig növelje a hangerőt, míg tisztán és torzításmentesen hallja a zenét.

Huzamosabb ideig történő zenehallgatás:

- Hosszabb időn át tartó zenehallgatás „biztonságos” hangerőn is halláskárosodást okozhat.
- Körültekintően használja a készüléket, iktasson be szüneteket.

Tartsa be a következő tanácsokat a fejhallgató használata során.

- Az eszközt indokolt ideig, ésszerű hangerőn használja.
- Ügyeljen arra, hogy a hangerőt akkor se növelje, amikor hozzászokott a hangerőhöz.

- Ne állítsa a hangerőt olyan magasra, hogy ne hallja a környező zajokat.
- Fokozottan figyeljen, vagy egy időre kapcsolja ki a készüléket, ha nagyobb körültekintést igénylő helyzetben van. Ne használja a fejhallgatót motoros járművön, illetve kerékpározás, gördeszkázás stb. közben, mert közlekedési balesetet okozhat, és sok helyen szabályellenes is.

Megjegyzés

A készülék - a Philips szórakoztató elektronika üzletága kifejezett engedélye nélkül történő - bármilyen megváltoztatása vagy módosítása semmissé teheti a vásárló termékhasználati jogát.



Ez a termék megfelel az Európai Közösség rádióinterferenciára vonatkozó követelményeinek.



Ez a termék kiváló minőségű anyagok és alkatrészek felhasználásával készült, amelyek újrahasznosíthatók és újra felhasználhatók.



A termékhez kapcsolódó áthúzott kerek kuka szimbólum azt jelenti, hogy a termékre vonatkozik a 2002/96/EK európai irányelv. Tájékoztató az elektromos és elektronikus termékek szelektív hulladékként történő gyűjtésének helyi feltételeiről. Cselekedjen a helyi törvényeknek megfelelően, és a kiselejtezett készülékeket gyűjtse elkülönítve a lakossági hulladéktól. A feleslegessé vált készülék helyes kiselejtésével segít megelőzni a környezet és az emberi egészség károsodását.



A termék akkumulátorai megfelelnek a 2006/66/EK európai irányelv követelményeinek, ezért ne kezelje ezeket háztartási hulladékként. Kérjük, tájékozódjon a hulladékok szelektív gyűjtésének helyi rendszeréről, mivel megfelelő hulladékkezelés hozzájárul a környezettel és az emberi egészséggel kapcsolatos negatív következmények megelőzéséhez.

Környezetvédelemmel kapcsolatos tudnivalók

A termék csomagolása nem tartalmaz felesleges csomagolóanyagot. Igyekeztünk úgy kialakítani a csomagolást, hogy könnyen szétválasztható legyen a következő három anyagra: karton (doboz), polisztirol (védőelem) és polietilén (zacskó, védő habfólia).

A rendszerben található anyagokat erre specializálódott vállalat képes újrafeldolgozni és újrahasznosítani. Kérjük, tartsa szem előtt a csomagolóanyagok, kimerült akkumulátorok és régi készülékek leselejtésére vonatkozó helyi előírásokat.



Be responsible
Respect copyrights

Másolásvédett anyagokról (beleértve a számítógépes programokat, fájlokat, közvetítéseket és hangfelvételeket) készített illetéktelen másolatok szerzői jogok megsértését képezhetik, és bűncselekménynek minősülhetnek. Ez a berendezés nem használható ilyen célokra.

A készüléken a következő címke található:



II. technikai osztályú berendezés szimbólum



A szimbólum azt jelzi, hogy a készülék kettős szigetelési rendszerrel rendelkezik.



Megjegyzés

- A típus tábla a készülék alján található.

2 Az Ön mikro Hi-Fi rendszere

Köszönjük, hogy Philips terméket vásárolt, és üdvözöljük a Philips világában! A Philips által biztosított támogatás teljes körű igénybevételéhez regisztrálja a terméket a www.Philips.com/welcome címen.

Bevezetés

A készüléken a következő funkciók használhatók:

- audiofelvételek hallgatása lemezzel, USB-tárolóeszközökről és más külső forrásokról
- FM-rádióállomások hallgatása

A következő hanghatásoknak köszönhetően gazdagíthatja a hangzást:

- magas és mély hangok szabályozása
- hangerőszabályozás

A készülék a következő médiaformátumokat támogatja:



A doboz tartalma

Ellenőrizze és azonosítsa be a csomag tartalmát:



- Főegység
- 2 hangszóró
- Távvezérlő
- 2 db AAA méretű elem
- Hálózati kábel
- 2 hangszóróvezeték
- MP3-csatlakozókábel
- FM-antenna
- Felhasználói kézikönyv

A termék rövid bemutatása

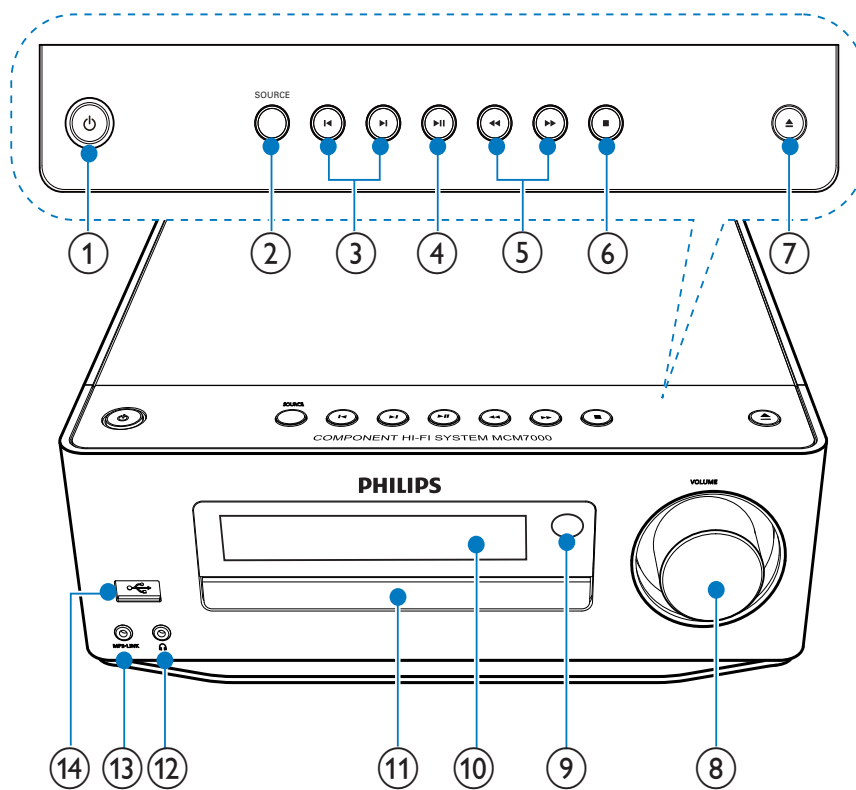
Főegység





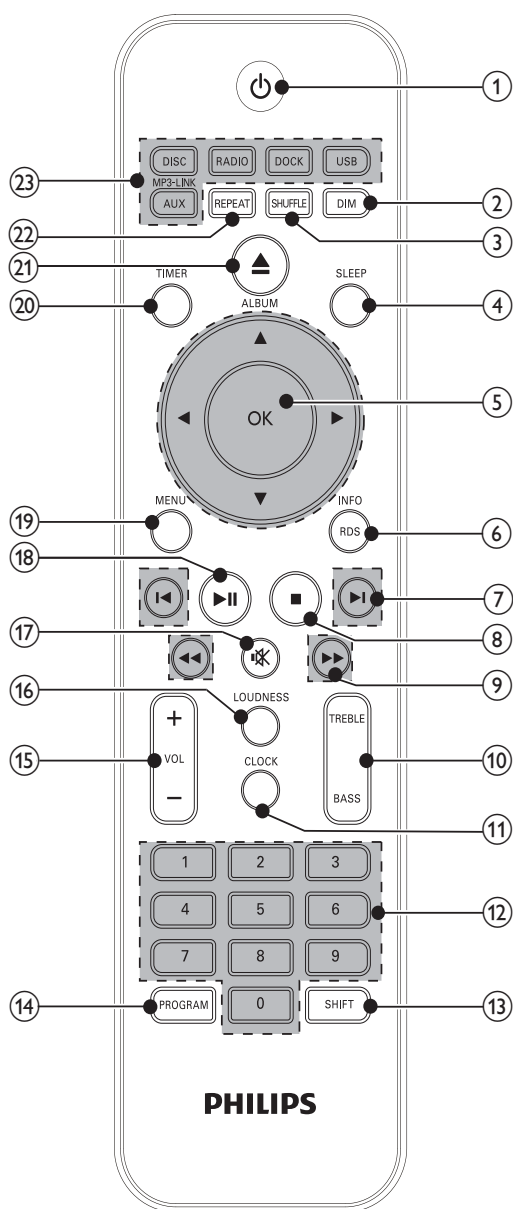

- ① **⏻**
 - Átkapcsolás Eco Power vagy készenléti üzemmódra.
- ② **SOURCE**
 - Egy forrás kiválasztása.
- ③ **⏮**
 - Ugrás az előző/következő zeneszámra.
 - Tárolt rádiócsatorna kiválasztása.
- ④ **▶**
 - Lejátszás indítása vagy szüneteltetése.
- ⑤ **⏪**
 - Visszafelé vagy előre felé keresés.
 - Rádiócsatorna keresése.
- ⑥ **■**
 - Lejátszás leállítása.
 - Program törlése.
- ⑦ **▲**
 - (Készenléti módban) A bemutató üzemmód be- és kikapcsolása.
 - A lemeztálca kinyitása illetve bezárása.
- ⑧ **VOLUME**
 - Hangerő beállítása.
 - Az idő beállítása.
- ⑨ **IR-érzékelő**
 - Távirányító jeleinek vétele. A távirányítót mindig az IR-érzékelő irányába kell tartani.
- ⑩ **Kijelzőpanel**
 - Az aktuális forrással kapcsolatos információk megjelenítése.
- ⑪ **Lemeztálca**
 - Tartsa a lemezt.

- ⑫ 
 - Fejhallgató-csatlakozó
- ⑬ **MP3 LINK**
 - Külső audioeszköz csatlakoztatása.
- ⑭ 
 - USB flash meghajtó csatlakoztatása.

Távezerlő



- ① 
 - Átkapcsolás Eco Power vagy készenléti üzemmódra.

- ② **DIM**
 - Kijelző fényerejének beállítása.
 - (Nyomja le és tartsa lenyomva) LED-világítás be- vagy kikapcsolása az egység alsó részén, valamint a hangerő-szabályozó gombon.
- ③ **SHUFFLE**
 - Zeneszámok véletlenszerű lejátszása.
- ④ **SLEEP**
 - Kikapcsolási időzítő beállítása.
- ⑤ 
 - Navigálás a menüben.
 - **ALBUM/▲▼**: Ugrás az előző/következő albumra..
- OK**
 - Bevitel vagy kiválasztás jóváhagyása.
 - FM sztereó vagy monó mód kiválasztása
- ⑥ **RDS/INFO**
 - A kiválasztott FM rádióállomásokhoz: RDS adatok megjelenítése.
 - Az aktuális állapot vagy a lemez adatainak megjelenítése.
 - Az MP3-műsorszámok ID3-adatainak (ha van) megjelenítése.
- ⑦ 
 - Ugrás az előző/következő műsorszámra.
 - Tárolt rádiócsatorna kiválasztása.
- ⑧ 
 - Lejátszás leállítása.
 - Program törlése.
 - (Készenléti módban) A bemutató üzemmód be- és kikapcsolása.
- ⑨ 
 - Keresés visszafelé vagy előre felé.
 - Rádiócsatorna keresése.
- ⑩ **TREBLE / BASS**
 - A magas/mély hang-szabályozás aktiválása.

11 CLOCK

- Óra beállítása.
- Órabeállítás megjelenítése.

12 Számbillentyűzet.

- Műsorszám közvetlen kiválasztása.

13 SHIFT

- Adjon meg egy két vagy három számjegyből álló számot (a számbillentyűzet segítségével).

14 PROGRAM

- Rádióállomások beprogramozása.
- Zeneszámok beprogramozása.

15 VOL +/-

- Hangerő beállítása.
- Az idő beállítása.

16 LOUDNESS

- Automatikus hangerőállítás be- vagy kikapcsolása.

17 

- Hangerő némítása vagy visszaállítása.

18 

- Lejátszás indítása vagy szüneteltetése.

19 MENU

- Hozzáférés menü.
- Ennél a modellnél ez a gomb nem használható.

20 TIMER

- Ébresztési időzítő beállítása.

21 

- A lemeztálca kinyitása illetve bezárása.

22 REPEAT

- Lejátszás ismétlésének kiválasztása.

23 Forrás gombok

- Egy forrás kiválasztása.
- Ehhez a készülékhez dokkoló forrás nem áll rendelkezésre.

3 Üzembe helyezés



Vigyázat

- A készülék vezérlőinek jelen kézikönyvben leírtaktól eltérő működtetése, illetve működésének módosítása veszélyes sugárzást vagy más szempontból rendellenes működést eredményezhet.

A fejezetben bemutatott műveleteket a megadott sorrendben végezze el.

Ha a Philips vállalat ügyfélszolgálatához fordul, szükség lesz a termék típus- és sorozatszámára egyaránt. A típuszám és a sorozatszám a készülék hátsó részén található. Írja ide a számokat:

Típuszám _____
Gyári szám _____

Hangszórók csatlakoztatása



Megjegyzés

- Ellenőrizze, hogy a hangszóró vezetékének színei és az aljzatok megfelelően illeszkednek-e egymáshoz.
- Az optimális hangzás érdekében csak a készülékhez mellékelt hangszórókat használja!
- Csak a készülékhez mellékelt hangszórókkal azonos vagy magasabb impedanciájú hangszórókat csatlakoztasson. Tekintse át az útmutató Műszaki adatok című fejezetét.

A főegységen:

Csatlakoztassa a hangszóró vezetékét és a főegységet az alábbi ábra szerint:

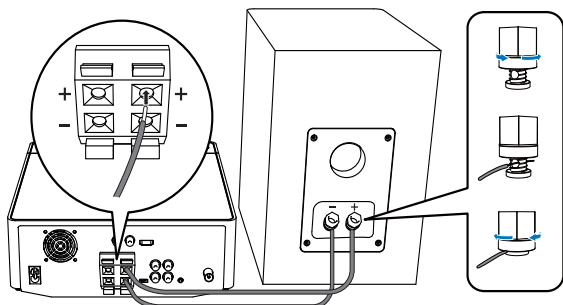

A hangszórón:

- Csavarozza ki a hangszóró-csatlakozókat
- A bal oldali hangszórónál azonosítsa a főegység bal oldali csatlakozójába csatlakoztatott hangszórókábelt.
- Illessze be teljesen a hangszórókábel vörös végét a bal oldali vörös (+) csatlakozóba.
- Csavarozza be a vörös (+) csatlakozót, és ezzel rögzítse a kábelt.
- Illessze be teljesen a hangszórókábel ezüst végét a fekete (-) csatlakozóba.
- Csavarozza be a fekete (-) csatlakozót, és ezzel rögzítse a kábelt.
- Ismételje meg a 2–6 pontot a jobb oldali hangszórónál.

Az FM-antenna csatlakoztatása.

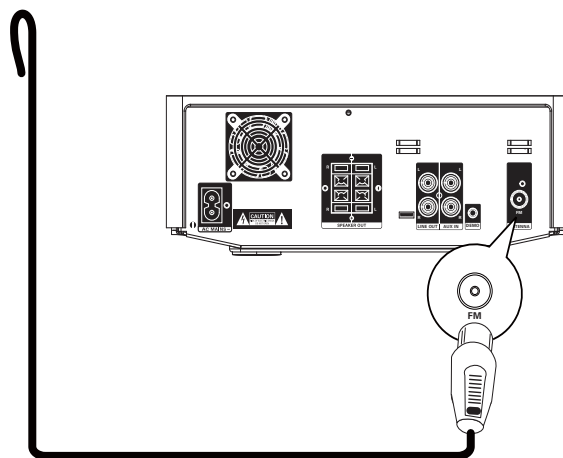

Tanács

- Az optimális vétel érdekében húzza ki teljesen az antennát és állítsa a megfelelő helyzetbe.
- A jobb FM-sztereovételhez csatlakoztasson kültéri FM-antennát az **FM ANTENNA** aljzathoz.
- A készülék nem támogatja a mikrohullámú rádióvételt.

- Csatlakoztassa a mellékelt FM-antennát a főegység **FM ANTENNA** aljzatába.

Tápcsatlakozás bekötése



Vigyázat

- Fennáll a termék károsodásának veszélye! Győződjön meg arról, hogy a tápfeszültség megegyezik-e a készülék hátoldalán vagy alján feltüntetett feszültséggel.
- Áramütésveszély! A váltakozó áramú hálózati kábel kihúzásakor minden esetben a csatlakozódugónál fogva húzza ki azt az aljzatból. Soha ne húzza a kábelnél fogva.
- A hálózati kábel csatlakoztatása előtt győződjön meg róla, hogy minden egyéb csatlakoztatást elvégzett.

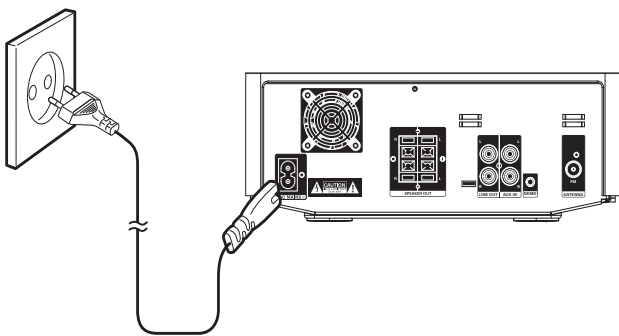

- 1 Csatlakoztassa ismét a tápkábelt a következőkhöz:
 - a főegység AC~ aljzatához.
 - a fali aljzathoz.

A távvezérlő előkészítése



Vigyázat

- Robbanásveszély! Az elemeket tartsa távol hőtől, napfénytől, illetve tűzforrástól. Az elemeket tilos tűzbe dobni.

A távvezérlő elemeinek cseréje:

- 1 Nyissa ki az elemtartó rekesz fedelét.
- 2 Helyezzen be 2 AAA típusú elemet; ügyeljen a megfelelő polaritásra (+/-).
- 3 Zárja be az elemtartó rekeszt.

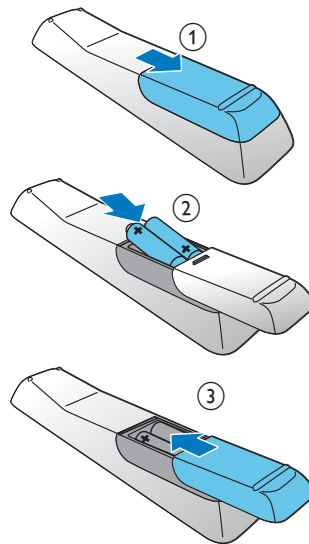

Megjegyzés

- Ha hosszabb ideig nem kívánja használni a távvezérlőt, vegye ki belőle az elemeket.
- Ne használjon együtt régi és új, vagy különböző típusú elemeket.
- Az elemek vegyi anyagokat tartalmaznak, így azokat használat után megfelelően kell kezelni.

Óra beállítása

- 1 Készenléti módban tartsa nyomva a **CLOCK** gombot három másodpercig az óra-beállítási mód bekapcsolásához.
↳ **[CLOCK SET]** végiggördül a kijelzőn, majd megjelenik az időformátum: **[24H]** (24 óra) és **[12H]** (12 óra).
- 2 Az **VOL +/-** gomb megnyomásával választhat a 24H és 12H opciók közül, majd a **CLOCK** gombbal hagyhatja jóvá választását.
↳ Az órát jelző számjegyek villogni kezdenek.
- 3 A **VOL +/-** gombok segítségével állítsa be az órát, majd nyomja meg ismét a **CLOCK** gombot.
↳ A percet jelző számjegyek villogni kezdenek.
- 4 Nyomja meg a **VOL +/-** gombot a perc beállításához.



- 5 A **CLOCK** gombbal hagyja jóvá az órabeállítást.



Megjegyzés

- Ha a felhasználó 90 másodpercen belül nem nyom meg egy gombot sem, a rendszer automatikusan kilép az órabeállítási módból.

Az egység funkcióinak bemutatására

- 1 Készenléti módban nyomja meg  gombot, amíg a „DEMO ON” (Bemutató be) felirat meg nem jelenik.
- ↳ A rendelkezésre álló funkciók egyesével megjelennek.
- A bemutató kikapcsolásához nyomja meg ismét a  gombot.

Kijelző fényerejének beállítása

A **DIM** gomb ismételt megnyomásával választhat a különböző fényerőszintek között.

A LED-világítás be- vagy kikapcsolása

- 1 Az egység alsó részén vagy a hangerőszabályozó gombon található LED-világítás be- vagy kikapcsolásához bekapcsolt állapotban tartsa lenyomva a **DIM** gombot.

Bekapcsolás

- 1 Nyomja meg a  gombot.
- ↳ Az egység visszaáll az utoljára kiválasztott forrásra.

Készenléti üzemmódba kapcsolás

A rendszer Eco Power készenléti állapotra váltásához:

Készenléti üzemmódban tartsa lenyomva 2 másodpercig a  gombot.

- ↳ Az **[ECO POWER]** (Eco Power) felirat végiggördül a kijelzőn, majd a háttérvilágítás kikapcsol.

4 Lejátszás

Alapvető lejátszási műveletek

A lejátszás vezérlése a következő műveletekkel lehetséges:

| Gomb | Funkció |
|---------|---|
| ◀▶ | Nyomja le és tartsa lenyomva a műsorszámon belüli, lejátszás közben gyors előre-/hátratekeréshez. A lejátszáshoz való visszatéréshez pedig engedje fel. |
| ▶ | Lejátszás közben szüneteltetés vagy folytatás. |
| INFO | Más lejátszási adatok kiválasztása. |
| REPEAT | A lejátszás megismétlésének kiválasztása: [REP] (ismétlés): aktuális zeneszám ismételt lejátszása. [REP ALL] (összes ismétlés): összes zeneszám ismételt lejátszása. Nyomja meg ismét a normál lejátszáshoz való visszatéréshez. |
| SHUFFLE | A számok véletlenszerű lejátszásához. Nyomja meg ismét a normál lejátszáshoz való visszatéréshez. |

Lejátszás lemezzel

- 1 A CD-forrás kiválasztásához nyomja meg a **DISC** gombot.
- 2 Nyomja meg a **▲** gombot.
↳ A lemeztartó kinyílik.
- 3 Helyezze be a lemezt a nyomtatott oldallal felfelé, majd nyomja meg az **▲** gombot.
- 4 A készülék automatikusan megkezd a lejátszást.
 - Ha nem indul el a lejátszás, nyomja meg az **◀▶** gombokat a zeneszám kiválasztásához, majd nyomja meg a **▶||** gombot.

Lejátszás USB-eszköztől

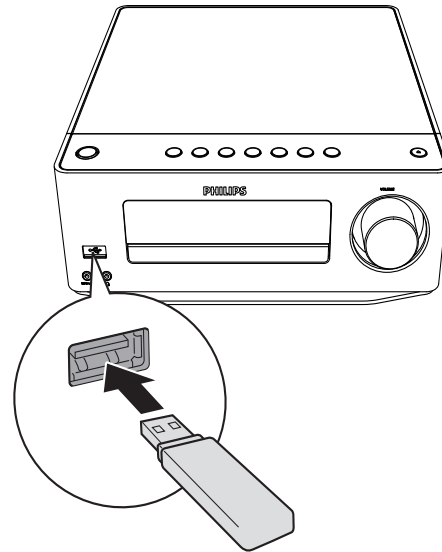

Figyelem

- Ellenőrizze, hogy az USB-eszköz támogatott formátumú, lejátszható hanganyagot tartalmaz.

- 1 Hajtsa le az előlapon található **↔** jelzésű fedelet.
- 2 Csatlakoztassa az USB tárolóeszközt az USB-aljzathoz.
- 3 Az USB-forrás kiválasztásához nyomja meg az **USB** gombot.
↳ A lejátszás automatikusan megkezdődik. Ha mégsem, az **ALBUM/▲▼** megnyomásával válasszon mappát, majd a **◀▶** megnyomásával válasszon fájlt. A rendszer automatikusan megkezd a lejátszást.

Hangbeállítás

Lejátszás közben a következő módokon változtathatja meg a hangerőt.

| Gomb | Funkció |
|-----------------|--|
| VOL +/- | A hangerő növelése vagy csökkentése. |
| ⌘ | A hangerő elnémítása vagy visszaállítása. |
| LOUDNESS | Automatikus hangerőszabályozás. |
| BASS | A mély hang aktiválásához nyomja meg a BASS gombot, és változtassa meg a mélyhang-szintet a VOL +/- gombbal. |
| TREBLE | A magas hang aktiválásához nyomja meg a TREBLE gombot, és változtassa meg a magashang-szintet a VOL +/- gombbal. |

5 FM-rádió hallgatása

„Plug and play” telepítés

Ha az egység rádió módba kapcsol, és nincsen tárolt rádióállomás, a következő üzenet jelenik meg: **[AUTO INSTALL -- PRESS PLAY -- STOP CANCEL]** (az automatikus beállításhoz nyomja meg a **▶||**; kilépéshez pedig a **■** gombot).

- 1 Nyomja meg a **▶||** gombot a főegységen a beállítás megkezdéséhez.
 - ↳ A készülék automatikusan eltárolja a megfelelő jelerősséggel rendelkező rádióállomásokat.
 - ↳ Ha minden elérhető rádióállomás eltárolásra került, az előbeállítás első rádióadóját kezdi sugározni a rendszer.
- 2 A Plug and Play telepítési módból való kilépéshez nyomja meg a forrás gombokat vagy a **⏏** gombot a távirányítón.
 - ↳ A rendszer a kijelölt forrás módra vagy készenléti üzemmódba kapcsol.

FM-rádióállomások behangolása



Figyelem

- Ellenőrizze, hogy csatlakoztatta-e, és teljesen kihúzta-e a készülékhez kapott FM-antennát.

- 1 Nyomja meg a **RADIO** gombot.
- 2 A **◀▶** gomb nyomva tartásával kereshet rádióállomást.
- 3 Ha a frekvencia megváltozik, engedje fel a gombot.
 - ↳ A készülék automatikusan eltárolja a megfelelő jelerősséggel rendelkező rádióállomásokat.

- 4 További állomások behangolásához ismétlje meg a 2–3. lépéseket.

Gyengén fogható állomás behangolása:

Nyomja le ismételten a ◀▶▶ gombot amíg a vétel nem válik optimálissá.

Megjegyzés

- [STEREO] a hangolás üzemmód alapértelmezett beállítása.

Tanács

- Hangolás üzemmódban az OK gomb ismételt megnyomásával válthat a [STEREO] és a [MONO] lehetőség között. A beállítást az egység akkor is megjegyzi, ha kikapcsolja vagy másik forrásra vált.

Rádióállomások önműködő beprogramozása

Megjegyzés

- Legfeljebb 20 előre beállított rádióállomás beprogramozására van lehetőség.

- 1 A hangolás módban nyomja le és tartsa nyomva a PROGRAM gombot 2 másodpercig, hogy aktiválja az automatikus program módot.
 - ↳ [AUTO] (Automatikus) megjelenik és villogni kezd.
 - ↳ A készülék automatikusan eltárolja a megfelelő jelerősséggel rendelkező rádióállomásokat.
 - ↳ Az elsőnek beprogramozott rádiócsatorna automatikusan lejátszásra kerül.

Rádióállomások kézi beprogramozása

Megjegyzés

- Legfeljebb 20 előre beállított rádióállomás beprogramozására van lehetőség.

- 1 Hangoljon be egy rádióállomást.
- 2 Nyomja meg a PROGRAM gombot a beprogramozás aktiválásához.
- 3 A ◀▶▶ gomb megnyomásával rendeljen hozzá egy 1 és 20 közötti számot az adott rádióállomáshoz, majd nyomja meg a PROGRAM gombot a megerősítéshez.
 - ↳ Megjelenik az állomás előre beállított programszáma és a frekvenciája.
- 4 További állomások beprogramozásához ismétlje meg az előző lépéseket.

Megjegyzés

- Egy beprogramozott állomás törléséhez tároljon másik állomást a helyére.

Tárolt rádiócsatorna behangolása

- 1 Nyomja meg a ◀▶▶ gombot a kívánt előre beállított szám kiválasztásához.

RDS-információk megjelenítése

Az RDS (rádióadatrendszer, Radio Data System) szolgáltatással FM-állomások jeleníthetnek meg kiegészítő információkat. RDS-állomás behangolásakor megjelenik az RDS-ikon és az állomás neve.

- 1 RDS-állomás behangolása
- 2 Nyomja meg többször az **RDS** gombot a következő információkon való végiglépkedéshez (ha rendelkezésre állnak).
 - ↳ Állomásnév
 - ↳ Program típusa, például **[NEWS]** (hírek), **[SPORT]** (sport), **[POP M]** (popzene)...
 - ↳ RDS-óra
 - ↳ Frekvencia

Az óra összehangolása az RDS-vel

Lehetősége van az egység órájának összehangolására az RDS állomáson mutatott idővel.

- 1 Hangolja be az időjeleket sugárzó rádióállomást.
- 2 Tartsa nyomva az **RDS** gombot 2 másodpercig.
 - ↳ **[CT SYNC]** - megjelenik, és az egységen automatikusan az RDS idő jelenik meg.
 - ↳ Ha a készülék nem érzékel jelet, a **[NO CT]** üzenet jelenik meg.



Megjegyzés

- A sugárzott időjel pontossága az időjelet sugárzó RDS-állomástól függ.

6 Egyéb jellemzők

Ébresztési időzítő beállítása

A készülék használható ébresztőóraként is. CD, FM vagy USB forrásokat is beállíthat ébresztőként.



Megjegyzés

- Ellenőrizze, hogy megfelelően állította-e be az órát.

- 1 Készenléti módban nyomja le és tartsa lenyomva a **TIMER** gombot, amíg a **[TIMER SET]** le nem gördül a képernyőn.
- 2 Válasszon forrást a távvezérlő megfelelő gombjaival: CD/MP3, RÁDIÓ, USB.
- 3 A jóváhagyáshoz nyomja meg a **TIMER** gombot.
 - ↳ Megjelennek és villogni kezdenek az órát jelző számjegyek.
- 4 A **VOL +/-** gombok segítségével állítsa be az órát, majd a jóváhagyáshoz nyomja meg ismét a **TIMER** gombot.
 - ↳ Megjelennek és villogni kezdenek a percek jelző számjegyek.
- 5 A **VOL +/-**-gombok segítségével állítsa be a percek, majd a **TIMER** gombbal hagyja jóvá a beállítást.
 - ↳ **VOL** (hangerő) megjelenik és villogni kezd.
- 6 Nyomja meg **VOL +/-** gombot a hangerő beállításához, majd a **TIMER** gomb megnyomásával hagyja jóvá a műveletet.

A riasztási időzítés be- és kikapcsolása.

- 1 Készenléti módban nyomja meg ismételten a **TIMER** gombot az időzítő be- vagy kikapcsolásához.
 - ↳ Ha az időzítő be van kacsolva, megjelenik a  ikon.



Tanács

- A riasztási időzítés nem áll rendelkezésre MP3 LINK üzemmódban.
- Ha kiválasztotta a forrást a CD/USB, lehetőségek közül, de nem helyezett be lemezt vagy nem csatlakoztatott USB készüléket, a rendszer automatikusan rádióra kapcsol.

Elalvási időzítő beállítása

Az egység a beállított idő elteltével automatikusan készenléti üzemmódba kapcsolhat.

- 1 Az egység bekapcsolt állapotában nyomja meg többször a **SLEEP** gombot a kívánt időtartam (percekben való) kiválasztásához.
 - ↳ Ha a kikapcsolás időzítése aktív, a kijelzőn a **z^z** jelzés látható.

Az elalváskapcsoló kikapcsolásához.

- 1 Nyomja meg ismételten a **SLEEP** gombot, amíg a „SLEEP OFF” (Alvás ki) felirat meg nem jelenik.
 - ↳ Ha az elalváskapcsoló nincs bekapcsolva, a **z^z** jelzés eltűnik a kijelzőről.

Külső eszköz hallgatása

Az egység lehetőséget nyújt egy külső eszköz, pl. MP3 lejátszó hallgatására is.

- 1 Csatlakoztassa az audioeszközt.
 - Piros/fehér hangkimeneti aljzatokkal rendelkező audiókészülékek esetében:
Csatlakoztasson egy vörös/fehér audiókábelt (nem tartozék) az audiolejátszó hangkimenetének **AUX IN** aljzataiba.
 - Audioeszköz fejhallgató-csatlakozóval:
Csatlakoztassa a tartozék MP3 link kábelt a fejhallgató **MP3 LINK** aljzatába, valamint az audiolejátszó fejhallgató aljzatába.
- 2 Egy **MP3 LINK/AUX** forrás kiválasztása.
- 3 A készülék lejátszása.

Fejhallgató használata

- 1 Csatlakoztasson egy fejhallgatót az egységen található  aljzatba.

7 Termékadatok



Megjegyzés

- A termékinformáció előzetes bejelentés nélkül módosítható.

Terméjkellemzők

Erősítő

| | |
|------------------------------|--------------------------|
| Névleges kimenő teljesítmény | 2 x 30 W RMS |
| Válaszfrekvencia | 20-20 000 Hz, ± 3 dB |
| Jel-zaj arány | > 82 dBA |
| AUX-bemenet | 1000 mV RMS 22k ohm |

Lemez

| | |
|----------------------------|------------------------------------|
| Lézertípus | Félvezető |
| Lemezátmérő | 12 cm / 8 cm |
| Támogatott lemezek | CD-DA, CD-R, CD-RW, MP3-CD, WMA-CD |
| Audió DAC | 24 bit / 44,1 kHz |
| Teljes harmonikus torzítás | <0,8% (1 kHz) |
| Válaszfrekvencia | 4 Hz – 20 kHz (44,1 kHz) |
| H/Z arány | > 82 dBA |

Tuner - Terméjkellemzők

| | |
|----------------------------|--------------------|
| Hangolási tartomány | FM: 87,5 - 108 MHz |
| Lépésköz | 50 KHz |
| - Mono, 26 dB H/Z arány | < 22 dBf |
| - Sztereo, 46 dB H/Z arány | < 43 dBf |
| Keresési érzékenység | < 28 dBf |
| Teljes harmonikus torzítás | < 2% |
| Jel-zaj arány | >55 dB |

Hangsugárzók

| | |
|----------------------|---|
| Hangszóró-impedancia | 4 ohm |
| Hangszóró meghajtó | 13 cm mélynyomó + 2,5 cm kúpos magassugárzó |
| Érzékenység | >86 dB/m/W \pm 4dB/m/W |

Általános információk

| | |
|-----------------------------------|---------------------|
| Tápfeszültség | 220-240 V, 50/60 Hz |
| Teljesítményfelvétel | 30 W |
| Fejhallgató-kimenet | 2 x 15 mW 32 ohm |
| USB Direct | 2.0 FS verzió |
| Méretetek | |
| - Főegység (Sz x Ma x Mé) | 250 x 92 x 285 mm |
| - Hangsugárzódoboz (sz x ma x mé) | 174 x 260 x 240 mm |
| Tömeg | |
| - Csomagolással | 10 kg |
| - Főegység | 2,5 kg |
| - Hangsugárzódoboz | 6,1 kg |

Tájékoztató USB-lejátszhatóságról

Támogatott USB tárolóeszközök:

- USB flash-memória (USB 2.0)

Támogatott formátumok

- MP3 (átviteli sebesség 32-320 kb/s)
- WMA (átviteli sebesség 32-320 kb/s)
- MP3 ID3 címke (Ver 2.0)
- WMA ID3 tag

Nem támogatott formátumok:

- Üres albumok: az üres albumok olyan albumok, amelyek nem tartalmazznak MP3/WMA-fájlokat. Ezek nem jelennek meg a készülék kijelzőjén.
- A készülék figyelmen kívül hagyja a nem támogatott formátumú fájlokat. Figyelmen kívül hagyja és nem játssza le például a .doc kiterjesztésű Word dokumentumokat, illetve a .dlf kiterjesztésű MP3-fájlokat.
- Videó és fénykép-fájlok.
- AAC-, WAV- és PCM-hangfájlok
- DRM-védelemmel ellátott WMA-fájlok (.wav, .m4a, .m4p, .mp4, .aac)
- Veszteség nélkül tömörített formátumú WMA-fájlok

Támogatott MP3-lemezformátumok

- ISO9660, Joliet
- Címhosszúság legfeljebb: 512 karakter (a fájlnev hosszúságától függően)
- Maximális albumszám: 255
- Támogatott mintavételi frekvenciák: 32 kHz / 44,1 kHz / 48 kHz
- Támogatott bitsebességek: 32~320 (kbps), változtatható bitsebességek

8 Hibakeresés



Figyelem

- A készülék borítását megbontani tilos.

Ne próbálja önállóan javítani a készüléket, mert ezzel a garancia érvényét veszíti.

Ha a készülék használata során problémákba ütközik, nézze át az alábbi pontokat, mielőtt szakemberhez fordulna. Ha a probléma továbbra is fennáll, látogasson el a Philips weboldalára (www.philips.com/welcome) Amikor felveszi a kapcsolatot a Philips képviselőjével, tartózkodjon a készülék közelében, és készítse elő a készülék típus- és sorozatszámát.

Nincs áram

- Győződjön meg arról, hogy az egység tápkábele megfelelően van-e csatlakoztatva.
- Ellenőrizze, hogy van-e feszültség a fali aljzatban.
- Energiatakarékossági okokból a rendszer automatikusan kikapcsol, ha 15 perccel az adott műsorszám végét követően semmilyen vezérlőelemet nem használtak.

Nincs hang, vagy torz a hang

- Állítsa be a hangerőszintet.
- Csatlakoztassa le a fejhallgatót.
- Ellenőrizze, hogy a hangsugárzók megfelelően csatlakoznak-e.
- Ellenőrizze, hogy árnyékolva vannak-e a hangsugárzó lecsupaszított vezetékai.

Az egység nem reagál

- Húzza ki, majd csatlakoztassa újra a hálózati csatlakozódugót, majd kapcsolja be ismét a rendszert.
- Energiatakarékossági okokból a rendszer automatikusan kikapcsol, ha 15 perccel az adott műsorszám végét követően semmilyen vezérlőelemet nem használtak.

Nem működik a távvezérlő

- Mielőtt megnyomna bármilyen funkcióbillentyűt, a távvezérlővel válassza ki a helyes forrást, ne a főegységgel.
- Csökkentse a távirányító és az egység közötti távolságot.
- Helyezze be az elemet; ügyeljen a helyes polarításra (+/- jelzések).
- Cserélje ki az elemet.
- Irányítsa a távvezérlőt közvetlenül az egység érzékelőjére (a készülék előlapján található).

A nem észlel lemezt

- Helyezzen be egy lemezt.
- Ellenőrizze, hogy nem lett-e lefelé behelyezve a lemez.
- Várjon, míg a lencséről elpárolog a kicsapódott nedvesség.
- Cserélje ki vagy tisztítsa meg a lemezt.
- Használjon véglegesített CD-lemezt vagy megfelelő formátumú lemezt.

Az USB-eszközön található egyes fájlok nem játszhatók le

- Az USB-eszközön található mappák vagy fájlok száma meghaladja az előírt értéket. Ez nem utal meghibásodásra.
- A fájlok formátuma nem támogatott.

Az USB-eszköz nem támogatott

- Az USB-eszköz nem kompatibilis a készülékkel. Próbálkozzon másik eszközzel.

Rossz minőségű rádióvétel

- Növelje a távolságot az egység és a TV vagy a videomagnó között.
- Húzza ki teljesen az FM-antennát.
- Csatlakoztasson kültéri FM-antennát.

Az időzítő nem működik

- Állítsa be helyesen az órát.
- Kapcsolja be az időzítőt.

Kitörlődött az óra vagy az időzítő beállítása

- Megszakadt a tápellátás vagy ki lett húzva a hálózati kábel.
- Állítsa alaphelyzetbe az órát vagy az időzítőt.

MAGYARORSZÁG

Minőségtanúsítás

A garanciajegyen feltüntetett forgalombahozó vállalat a 2/1984. (III.10.) BkM-IpM együttes rendelet értelmében tanúsítja, hogy ezen készülék megfelel a műszaki adatokban megadott értékeknek.

Figyelem! A meghibásodott készüléket – beleértve a hálózati csatlakozót is – csak szakember (szerviz) javíthatja. Ne tegye ki a készüléket esőnek vagy nedvesség hatásának!

Garancia

A forgalombahozó vállalat a termékre 12 hónap garanciát vállal.

Névleges feszültség220-240 V

Névleges frekvencia..... 50/60 Hz

Teljesítmény

maximális30 W

Érintésvédelmi osztály II.

Tömeg..... 2,5 kg

Befoglaló méretek

szélesség 250 mm

magasság..... 92 mm

mélység 285 mm

