

# PHILIPS

## Soundbar

Seriya 7000

TAB7908



# Korisnički priručnik

Registrujte svoj proizvod i koristite podršku na  
[www.philips.com/support](http://www.philips.com/support)

# Sadržaj

---

<b>1</b>	<b>Važna bezbjednosna uputstva</b>	<b>3</b>	<b>6</b>	<b>Rješavanje problema</b>	<b>21</b>
	Bezbjednost	3			
	Održavajte svoj proizvod	4			
	Briga o životnoj sredini	4			
	Izjava o usaglašenosti	5			
	Pomoć i podrška	5			
	Informacije Federalne komisije za komunikacije	6			
<b>2</b>	<b>Vaš projektor zvuka</b>	<b>7</b>	<b>7</b>	<b>Trademarks</b>	<b>23</b>
	Šta je u kutiji	7			
	Glavna jedinica	7			
	Konektori	8			
	Bežični sabvufer	8			
	Daljinski upravljač	9			
	Pripremite daljinski upravljač	9			
	Postavljanje	10			
	Postavljanje na zid	11			
<b>3</b>	<b>Povežite</b>	<b>12</b>			
	Dolby Atmos®	12			
	Povezivanje na HDMI utičnicu	12			
	Povezivanje na optičku utičnicu	13			
	Povezivanje na AUX utičnicu	13			
	Povezivanje na napajanje	14			
	Uparivanje sa sabvuferom	14			
<b>4</b>	<b>Korišćenje projektor zvuka</b>	<b>15</b>			
	Uključivanje i isključivanje	15			
	Odabir režima	15			
	Podešavanje jačine zvuka	15			
	Odabir surround režima	15			
	Meni podešavanja	16			
	Fabričko resetovanje	18			
	Reprodukcija sa Bluetooth uređaja	18			
	Slušanje eksternog uređaja	19			
	Reprodukcija zvuka putem USB-a	19			
<b>5</b>	<b>Specifikacije proizvoda</b>	<b>20</b>			

---

# 1 Važna bezbjednosna uputstva

Pročitajte s razumijevanjem sva uputstva prije korišćenja uređaja. Ako je oštećenje izazvano nepridržavanjem uputstava, garancija se ne priznaje.

## Bezbjednost

### Upoznajte ove bezbjednosne simbole



 Ovo je uređaj KLASA II sa dvostrukom izolacijom i bez obezbijedenog zaštitnog uzemljenja.

 Napon naizmjenične struje

 Pratite uputstva iz korisničkog priručnika!

 **UPOZORENJE!**  
Upozorenje: Rizik od strujnog udara!

 Svaha uzvičnika je da upozori korisnika na prisustvo važnih operativnih uputstava.

### Rizik od strujnog udara ili požara!

- Prije uspostavljanja ili izmjene bilo koje veze, provjerite da li su svi uređaji isključeni iz utičnice.
- Proizvod i dodatke nikad ne izlažite kiši ili vodi. Nikada ne stavljajte posude sa tečnošću, poput vaza, u blizini proizvoda. Ako se tečnost

prolije na proizvod ili u njega, odmah ga isključite iz utičnice. Kontaktirajte korisničku podršku kako biste provjerili proizvod prije upotrebe.

- Nikada ne stavljajte proizvod i dodatke u blizini otvorenog plamena ili drugih izvora toplote, uključujući direktnu sunčevu svjetlost.
- Nikada ne stavljajte predmete u otvore za ventilaciju ili druge otvore na proizvodu.
- Kada se glavni utikač ili sklopka uređaja koriste kao uređaji za isključivanje, isključeni uređaj ostaće spreman za rad.
- Baterije (ugrađena baterija ili baterije) ne smiju se izlagati prekomjernoj toploti kao što su sunčeva svjetlost, vatra ili slično.
- Isključite proizvod iz utičnice prije oluje sa grmljavinom.
- Kada isključujete kabl za napajanje, uvijek povlačite utikač, nikada kabl.
- Koristite proizvod u tropskoj i/ili umjerenokontinentalnoj klimi.

### Rizik od kratkog spoja ili požara!

- Za identifikaciju i napone napajanja, pogledajte tipsku pločicu na zadnjoj ili donjoj strani proizvoda.
- Prije spajanja proizvoda na utičnicu, provjerite da li napon napajanja odgovara vrijednosti otisnutoj na poledini ili donjoj strani proizvoda. Nikada ne priključujte proizvod na utičnicu ako je napon različit.

### Rizik od povrede ili oštećenja proizvoda!

- Za montažu na zid, ovaj proizvod mora biti čvrsto pričvršćen na zid u skladu sa uputstvom za ugradnju. Koristite samo isporučeni zidni nosač (ako je dostupan). Nepravilno postavljanje na zid može dovesti do nesreće, povrede ili štete. Ako imate pitanja, kontaktirajte korisničku podršku u svojoj zemlji.

- Nikada ne stavljajte proizvod ili bilo kakve predmete na napojne kablove ili na drugu električnu opremu.
- Ako se proizvod transportuje na temperaturama nižim od 5°C, otpakujte ga i pričekajte da se njegova temperatura izjednači sa sobnom temperaturom prije priključivanja u utičnicu.
- Djelovi ovog proizvoda mogu biti izrađeni od stakla. Rukujte pažljivo da biste izbjegli povrede i oštećenja.

### Rizik od pregrijevanja!

- Nikada ne postavljajte ovaj proizvod u skućeni prostor. Uvijek ostavite prostor od najmanje 10 cm oko proizvoda za ventilaciju. Pazite da zavjese ili drugi predmeti nikada ne prekrivaju otvore za ventilaciju na proizvodu.

### Rizik od kontaminacije!

- Ne miješajte baterije (stare i nove ili karbonske i alkalne, itd.).
- OPREZ: U slučaju nestručne zamjene baterija postoji opasnost od eksplozije. Zamjenu vršite samo istim ili ekvivalentnim tipom baterije.
- Uklonite baterije ukoliko su istrošene ili ukoliko nećete koristiti daljinski upravljač duže vrijeme.
- Baterije sadrže hemijske supstance, te ih morate pravilno odlagati.



#### Napomena

- Oznaka napona se nalazi na dnu ili poledini opreme.

## Održavajte svoj proizvod

Koristite samo krpu od mikrofibera za čišćenje proizvoda.

## Briga o životnoj sredini

### Odlaganje vašeg starog proizvoda i baterije



Vaš proizvod je dizajniran i napravljen od visokokvalitetnih materijala i dijelova, koji se mogu reciklirati i ponovo koristiti.



Ovaj simbol na proizvodu znači da je izrađen u skladu sa European Directive 2012/19/EU.



Ovaj simbol znači da proizvod sadrži baterije obuhvaćene European Directive 2013/56/EU a koje se ne mogu odlagati zajedno sa običnim otpadom iz domaćinstva.

Informišite se o lokalnom sistemu za odvojeno sakupljanje električnih i elektronskih proizvoda i baterija. Poštujte lokalne zakone i nikada ne odlažite proizvod i baterije sa običnim otpadom iz domaćinstva. Pravilno odlaganje starih proizvoda i baterija pomaže u sprječavanju negativnih posljedica po životnu sredinu i zdravlje ljudi.

### Uklanjanje zamjenjivih baterija

Da biste uklonili zamjenjive baterije, pogledajte odeljak o stavljanju baterija.

---

## Izjava o usaglašenosti

Ovaj proizvod je usklađen sa zahtjevima radio interferencije Evropske zajednice. TP Vision Europe B.V. ovim izjavljuje da je proizvod u skladu sa osnovnim zahtjevima i drugim relevantnim odredbama RED Directive 2014/53/EU i UK Radio Equipment Regulations SI 2017 No 1206. Izjavu o usaglašenosti možete naći na [www.philips.com/support](http://www.philips.com/support).

---

## Pomoć i podrška

Za dodatnu onlajn podršku, posjetite [www.philips.com/support](http://www.philips.com/support) kako biste:

- preuzeli korisnički priručnik i brzi vodič
- gledali video uputstva (dostupna samo za određene modele)
- pronašli odgovore na često postavljana pitanja (ČPP)
- poslali nam pitanje putem e-pošte
- ćaskali sa našim predstavnikom podrške.

Pratite uputstva na veb stranici da biste izabrali jezik, a potom unesite broj modela proizvoda.

Možete se obratiti i korisničkoj podršci u svojoj zemlji. Prije stupanja u kontakt sa nama, zapišite broj modela i serijski broj svog proizvoda. Ove podatke možete pronaći na poledini ili dnu proizvoda.

---

## Informacije Federalne komisije za komunikacije

**NAPOMENA:** Oprema je testirana i ustanovljeno je da je usklađena sa ograničenjima za digitalni uređaj klase B, shodno odjeljku 15 Pravilnika Federalne komisije za komunikacije. Ova ograničenja su osmišljena tako da pružaju razumnu zaštitu od štetnih smetnji kod instalacija u mjestima stanovanja. Ova oprema stvara, koristi i može da emituje radio frekvenciju koja može izazvati štetne smetnje za radio komunikacije ako se ne instalira i koristi prema korisničkom uputstvu. Ipak, ne postoji garancija da smetnje neće nastati u određenim instalacijama. Ako ova oprema izazove štetne smetnje na radio ili televizijskom prijemniku, što se može utvrditi isključivanjem i uključivanjem opreme, korisnik treba da pokuša da ispravi smetnje jednom ili više sljedećih mjera:

- Premjestite ili drugačije postavite antenu za prijem.
- Povećajte rastojanje između opreme i prijemnika.
- Povežite opremu na utičnicu koja je na drugačijem strujnom kolu od onog na kojem je prijemnik povezan.
- Posavjetujte se sa prodavcem ili iskusnim radio / TV tehničarem za pomoć.

---

### Upozorenje Federalne komisije za komunikacije i IC:

- Ovu opremu bi trebalo postaviti i upravljati istom na minimalnoj udaljenosti od 20 cm između uređaja i vašeg tijela.
- Izmjene ili modifikacije koje nijesu izričito dozvoljene od strane odgovorne za usklađenost uređaja mogu poništiti dozvolu za rad sa uređajem.

---

### FCC & IC Attention

- Cet appareil est conforme à FCC et IC l'exposition aux rayonnements limites fixées pour un environnement non contrôlé. Cet appareil doit être installé et utilisé avec une distance

minimale de 20 cm entre le radiateur et votre corps. Cet transmetteur ne doit pas être co-situé ou opérant en liaison avec toute autre antenne ou transmetteur.

- Des câbles blindés doivent être utilisés avec cet appareil I pour assurer la conformité avec les limites de la classe B de la FCC. fonctionnement de l'appareil.

---

### IC-Kanada: CAN ICES-003(B)/NMB-003(B)

Ovaj uređaj sadrži predajnike/prijemnike za koje nije potrebna licenca a koji su u skladu sa RSS-ovima za inovacije, nauku i ekonomski razvoj za koje nije potrebna licenca. Sljedeća dva uslova utiču na rad:

- 1 Ovaj uređaj ne smije izazvati štetne smetnje.
- 2 Ovaj uređaj mora prihvatiti sve smetnje, uključujući i one koje mogu izazvati neželjen rad uređaja.

---

### Avis d'Industrie Canada: CAN ICES-003(B)/NMB-003(B)

L'émetteur/récepteur exempt de licence contenu dans le présent appareil est conforme aux CNR d'Innovation, Sciences et Développement économique Canada applicables aux appareils radio exempts de licence. L'exploitation est autorisée aux deux conditions suivantes :

- 1 L'appareil ne doit pas produire de brouillage;
- 2 L'appareil doit accepter tout brouillage radioélectrique subi, même si le brouillage est susceptible d'en compromettre le fonctionnement.

# 2 Vaš projektor zvuka

Čestitamo na kupovini i dobrodošli u Philips! Da biste u potpunosti iskoristili podršku koju nudi Philips, registrujte svoj proizvod na [www.philips.com/support](http://www.philips.com/support).

## Šta je u kutiji

Provjerite i prepoznajte predmete u pakovanju:

- Projektor zvuka Soundbar x 1
- Daljinski upravljač x 1  
(AAA baterije x 2)
- Bežični subvufer x 1
- Strujni kabl (projektor i subvufer)\* x 2
- Set za postavljanje na zid x 1  
(Zidni nosači x 2 / Vijci za nosače x 2 / Vijci za postavljanje na zid x 2 / Zidni ankeri x 2)
- Kratko uputstvo / Garantni list / Sigurnosni list x 1

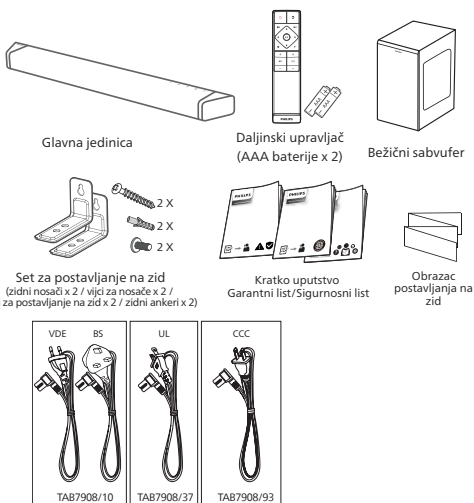

- Veličina strujnog kabla i vrsta utikača zavise od regiona.
- Slike, ilustracije i crteži prikazani u ovom Korisničkom priručniku su samo informativnog karaktera, stvarni proizvod može izgledati drugačije.

## Glavna jedinica

Ovaj odjeljak sadrži pregled glavne jedinice.

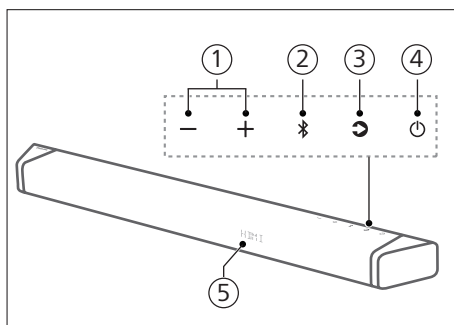

- 1 + / - (Jačina zvuka) dugme**  
Pojačavanje/smanjivanje jačine zvuka.
- 2 Bluetooth dugme**
  - Pritisnite za odabir Bluetooth režima.
  - Pritisnite i držite da prekinete vezu sa svim uređajima, kako biste pokrenuli Bluetooth režim uparivanja.
- 3 Izvor dugme**
  - Pritisnite da odaberete ulazni izvor za projektor zvuka.
- 4 U pripravnosti - uključeno dugme**
  - Uključite projektor zvuka ili stavite u režim pripravnosti.
  - Dug pritisak od 20 sekundi u uključenom režimu da pokrenete ili onemogućite automatski prelazak u režim pripravnosti (15 minuta automatski režim pripravnosti).
- 5 Senzor daljinskog upravljača / Ekran**

## Konektori

Ovaj odjeljak uključuje pregled priključaka koji su na raspolaganju za vaš projektor zvuka.

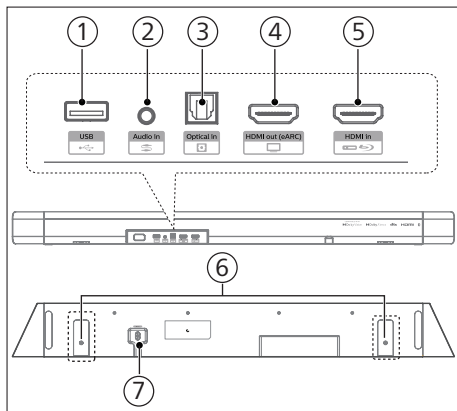

- ① **USB**
  - Povežite se na USB memorijski uređaj za reprodukciju audio sadržaja.
  - Ažurirajte softver ovog uređaja.
- ② **Audio in (Audio ulazna)**

Audio ulaz iz, na primjer, MP3 plejera (3.5 mm priključak).
- ③ **Optical in (Optički ulazni) utičnica**

Povežite na optički audio izlaz Tv-a ili digitalnog uređaja.
- ④ **HDMI out (eARC) (HDMI izlaz (eARC)) utičnica**

Ulaz podržava eARC/ARC HDMI, povežite na HDMI (eARC/ARC) ulaz na TV-u.
- ⑤ **HDMI in (HDMI ulazna) utičnica**

Povežite na HDMI uređaje, poput DVD plejera, Blu-ray Disc™ plejera, ili konzole za igranje.
- ⑥ **Utor za zidni nosač**
- ⑦ **Utičnica za naizmjeničnu struju**

Povezuje sa napajanjem strujom.

## Bežični sabvufer

Ovaj odjeljak uključuje pregled bežičnog sabvufera.

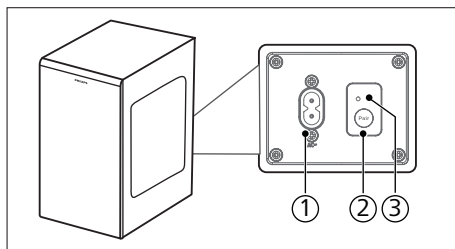

- ① **AC~ utičnica**

Povezuje sa napajanjem strujom.
- ② **Pair (Dugme za uparivanje)**

Pritisnite i držite da pokrenete režim uparivanja za sabvufer, koji se koristi samo za ručno uparivanje. (Ne pritiskajte Pair dugme, jer će Glavna jedinica i sabvufer biti automatski upareni nakon što se jedinica UKLJUČI)
- ③ **Sabvufer indikator**

Odredite status na osnovu indikatora bežičnog sabvufera.

LED Stanje	Status
Brzo treperi	Sabvufer u režimu uparivanja
Konstantno uključen	Povezan / Uparivanje uspješno
Sporo treperi	Uparivanje neuspješno



## Daljinski upravljač

Ovaj odjeljak uključuje pregled daljinskog upravljača.

- ① **⏻ (Uključeno - u pripravnosti)** dugme
  - Uključite projektor zvuka ili stavite u režim pripravnosti.
  - Dug pritisak od 20 sekundi u uključenom režimu da pokrenete ili onemogućite APD (15 minuta automatska pripravnost).
- ② **🔊 (Izvor)**
  - Pritisnite za odabir ulaznog izvora za projektor zvuka.
  - Pritisnite i držite da prekinete vezu sa svim uređajima, kako biste pokrenuli Bluetooth režim uparivanja.
- ③ **🎧 (Dolby)**

Odaberite surround režim (UPMIX, STANDARD, AI).
- ④ **🔊 (Prigušeno)**

Prigušite ton ili vratite na prethodnu jačinu.
- ⑤ **Dugmad za navigaciju**
  - ◀ / ▶ (Lijevo/Desno)
    - Pređite na prethodnu ili sljedeću numeru u USB/BT režimu.
    - Idite lijevo/desno u strukturi menija.
  - ▲ / ▼ (Gore/Dolje)
    - Idite gore/dolje u strukturi menija.
  - ▶ || (Centar)
    - Pokrenite, zaustavite ili ponovite reprodukciju u USB/BT režimu.
- ⑥ **⚙️ (MENI)**

Unesite podešavanja menija.
- ⑦ **⬅️ (Nazad)**

Izađite iz menija
- ⑧ **🔊 +/- (Jačina zvuka sistema)**

Povećajte / smanjite jačinu zvuka sistema.

- ⑨ **🔊 +/- (Jačina zvuka sabvufera)**

Povećajte / smanjite jačinu zvuka sabvufera.

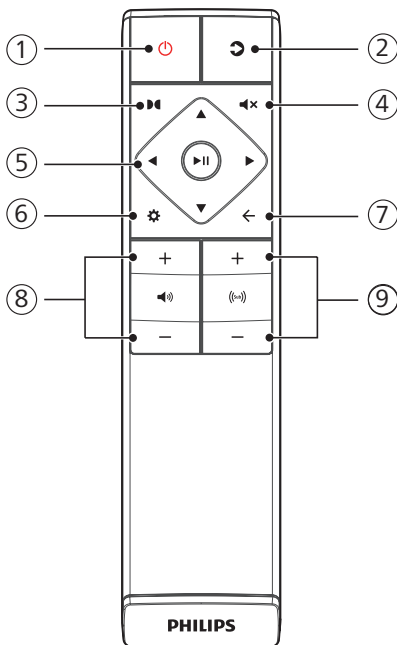

## Pripremite daljinski upravljač

- Isporučeni daljinski upravljač omogućava da se jedinicom upravlja sa rastojanja.
- Čak i ako se daljinski upravljač nalazi u efektivnom rasponu od 19,7 stopa (6 m), daljinsko upravljanje može biti nemoguće ako postoje prepreke između proizvoda i daljinskog upravljača.
- Ako se daljinski upravljač koristi u blizini drugih proizvoda koji generišu infracrvene zrake ili ako se u blizini jedinice koriste drugi uređaji za daljinsko upravljanje koji koriste infracrvene zrake, može raditi nepravilno. Isto tako, ostali proizvodi mogu raditi nepravilno.

## Zamijenite bateriju daljinskog upravljača

Uklonite poklopac pregrade za baterije, ubacite 2 AAA baterije (1.5V) ispravnog polariteta, nakon toga vratite poklopac pregrade za baterije na svoje mjesto.

- Pobrinite se da (+) i (-) krajevi baterija odgovaraju (+) i (-) krajevima naznačenim u pregradi za baterije.

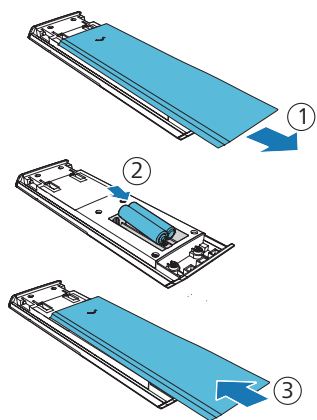

## Predostrožnosti u vezi sa baterijama

- Pobrinite se da ubacite baterije sa tačnim pozitivnim “⊕” i negativnim “⊖” polaritetima.
- Koristite baterije istog tipa. Nikad ne koristite baterije različitog tipa zajedno.
- Mogu se koristiti ili punjive ili nepunjive baterije. Pogledajte upozorenja na njihovim etiketama.
- Pazite nokte prilikom uklanjanja poklopca i baterija.
- Nemojte ispustiti daljinski upravljač.
- Ne dozvolite da bilo šta ima uticaj na daljinski upravljač.
- Ne prosipajte vodu ili bilo koju tečnost po daljinskom upravljaču.

- Ne ostavljajte daljinski upravljač na vlažni predmet.
- Ne ostavljajte daljinski upravljač ispod direktne sunčeve svjetlosti ili u blizini izvora prekomjerne toplote.
- Uklonite bateriju iz daljinskog upravljača kada se ne koristi duži vremenski period, jer može doći do korozije ili curenja baterije, koje mogu prouzrokovati fizičku povredu, i/ili oštećenje imovine, i/ili požar.
- Ne koristite druge baterije osim onih koje su naznačene.
- Ne miješajte stare baterije sa novim.
- Nikada ne puniti bateriju, osim ako je potvrđeno da je u pitanju punjivi tip.

## Postavljanje

Postavite sabvufer najmanje 1 metar (3 stope) od vašeg projektora zvuka i deset centimetara od zida

Za najbolje rezultate postavite vaš sabvufer kao što je prikazano ispod.

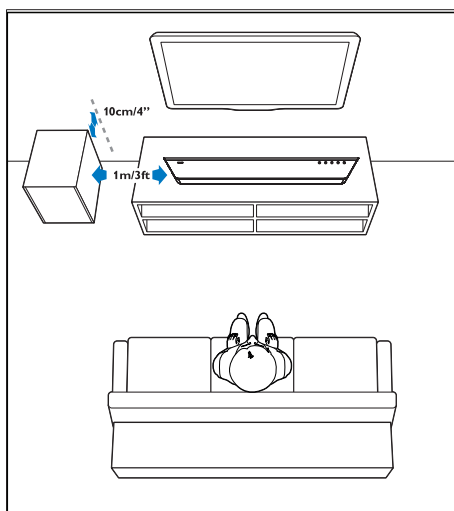

# Postavljanje na zid

## Napomena

- Nepravilno postavljanje na zid može dovesti do nesreće, povrede ili štete. Ako imate pitanja, kontaktirajte korisničku podršku u svojoj zemlji.
- Prije postavljanja na zid, pobrinite se da zid može izdržati težinu projektora zvuka.
- Prije postavljanja na zid, ne morate uklanjati četiri gumene noge na dnu projektora zvuka, jer se u protivnom gumene noge ne mogu pričvrstiti nazad.
- U zavisnosti od vrste zida na koji postavljate projektor zvuka, pobrinite se da koristite vijke odgovarajuće dužine i promjera.
- Molimo provjerite da li je USB priključak na zadnjoj strani projektora zvuka povezan sa USB uređajem. Ako se ustanovi da spojeni USB uređaj ne odgovara zbog zidnog nosača, morate koristiti drugi USB uređaj odgovarajuće veličine.

## Dužina/promjer vijka

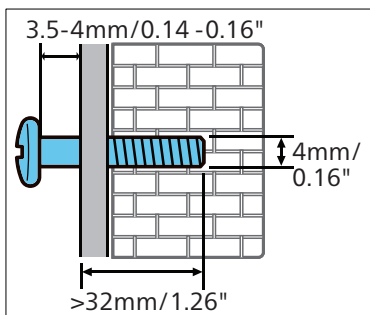

**Preporučena visina postavljanja na zid**  
Preporučuje se da postavite televizor prije postavljanja projektora zvuka na zid. Nakon postavljenog TV uređaja, postavite projektor zvuka na zid udaljen 50 mm / 2.0" od televizora.

## UPOZORENJE!

- Da biste spriječili nastajanje povrede, ovaj uređaj mora biti bezbjedno postavljen na pod/zid u skladu sa instrukcijama za ugradnju.
- Predložena visina postavljanja na zid:  $\leq 1.5$  metara.

- 1 Izbušite 2 paralelne rupe (svaka prečnika 3-8 mm u zavisnosti od vrste zida) na zidu.
  - ↳ Udaljenost između rupa je: **668mm / 26.3"**
  - ↳ Možete koristiti šablon za postavljanje na zid kao pomoć kod bušenja rupa na zidu.
- 2 Obezbijedite tiple i vijke u rupama.
  - ↳ Postarajte se da ostavite **3.5-4 mm** razmak između zida i glave vijka.
- 3 Pričvrstite zidne nosače (x2) na poledinu glavne jedinice.
- 4 Okačite projektor zvuka na vijke za pričvršćivanje.

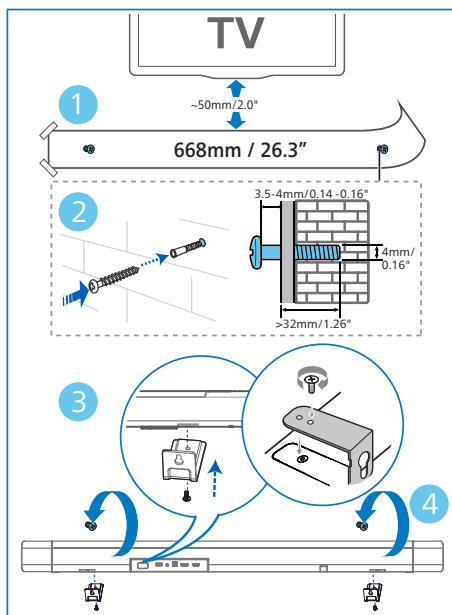

## 3 Povežite

Ovaj odjeljak vam pomaže da povežete projektor zvuka na TV i ostale uređaje, te da ih podesite.

### Napomena

- Za identifikaciju i napon napajanja, pogledajte tipsku pločicu na poledini ili dnu proizvoda.
- Prije uspostavljanja ili izmjene bilo koje veze, provjerite da li su svi uređaji isključeni iz utičnice.

## Dolby Atmos®

Dolby Atmos pruža impresivno iskustvo slušanja isporučujući zvuk u trodimenzionalnom prostoru i svo bogatstvo, jasnoću i snagu Dolby zvuka. Za više informacija, molimo posjetite [dolby.com/technologies/dolby-atmos](http://dolby.com/technologies/dolby-atmos)

### Za upotrebu opcije Dolby Atmos®

Dolby Atmos® je dostupan u HDMI režimu. Za detalje o vezi, pogledajte odeljak "HDMI konekcija".

- 1 Za upotrebu Dolby Atmos® u HDMI in/HDMI eARC/ARC režimu, vaš TV uređaj mora da podržava Dolby Atmos®.
- 2 Obavezno odaberite "Bez kodiranja" za strimovanje u digitalnom audio izlazu povezanog vanjskog uređaja (npr. Blu-ray DVD uređaj, TV itd.)
- 3 Kada pristupite opciji Dolby Atmos / Dolby Digital / PCM / DTS formatu, projektor zvuka će prikazati DOLBY ATMOS / DOLBY AUDIO / PCM / DTS.

### Napomena

- Potpuno iskustvo opcije Dolby Atmos dostupno je samo kada je projektor zvuka povezan na izvor putem HDMI 2.0 kabla.
- Projektor zvuka će i dalje raditi kada je povezan drugim metodama (poput digitalnog optičkog kabla), ali one ne mogu podržati sve Dolby funkcije. S obzirom na ovo, naša je preporuka da se povežete putem HDMI-a kako biste osigurali punu Dolby podršku.

## Povezivanje na HDMI utičnicu

Nekim 4K HDR TV uređajima je potreban HDMI ulaz ili podešavanje slike da bi primali HDR sadržaj. Za ostala podešavanja na HDR prikazu, pogledajte uputstvo za upotrebu vašeg TV uređaja.

### Opcija 1:

#### HDMI eARC (Kanal sa unaprijeđenim povratnim zvukom)

Vaš projektor zvuka podržava HDMI sa eARC/ARC (Kanal sa unaprijeđenim povratnim zvukom). Ako vaš TV uređaj podržava HDMI eARC/ARC možete čuti zvuk sa TV uređaja kroz vaš projektor zvuka koristeći jedan HDMI kabl.

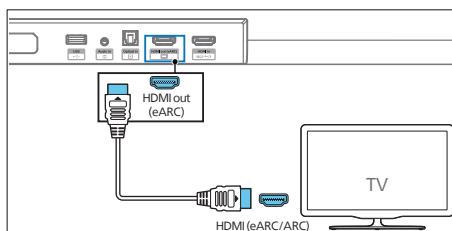

- 1 Uključite na vašem TV uređaju HDMI-CEC operacije. Za više detalja, pogledajte korisnički priručnik TV uređaja.
  - **HDMI ARC** priključak na TV uređaju može biti drugačije označen Za više detalja, pogledajte korisnički priručnik TV uređaja.

- 2 Pomoću HDMI kabla velike brzine, povežite **HDMI out (eARC/ARC)** priključak na vašem projektoru zvuka sa **HDMI ARC** priključkom na TV uređaju.

### Napomena

- Vaš TV uređaj mora podržavati HDMI-CEC i ARC funkciju. HDMI-CEC i ARC moraju biti podešeni na Uključeno.
- Metoda podešavanja HDMI-CEC i ARC-a može se razlikovati u zavisnosti od TV uređaja. Za više detalja u vezi sa ARC funkcijom, pogledajte korisnički priručnik TV uređaja.
- Postarajte se da HDMI kablovi mogu podržati ARC funkciju.

## Opcija 2: Standardni HDMI

Ako vaš TV ne podržava HDMI ARC, povežite vaš projektor zvuka na TV uređaj putem standardnog HDMI priključka.

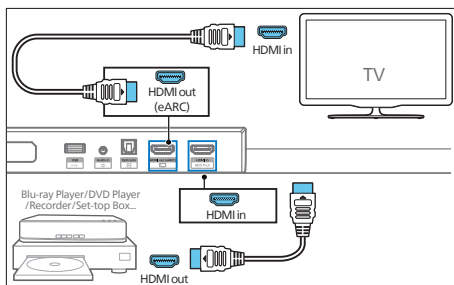

- 1 Koristite HDMI kabl da povežete **HDMI in** utikač projektora zvuka na eksterne uređaje (npr. konzole za igre, DVD plejere i Blu-ray).
- 2 Koristite HDMI kabl da povežete **HDMI out (eARC)** utikač projektora zvuka na **HDMI in** utikač.

## Povezivanje na optičku utičnicu

- 1 Koristeći optički kabl, povežite **Optical in (Optički ulazni)** priključak na projektoru zvuka sa **Optical out (Optički izlaz)** priključkom na TV ili nekom drugom uređaju.

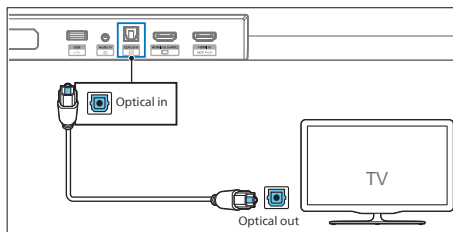

- Digitalni optički priključak može biti označen sa **Spdif** ili **Spdif out**.

## Povezivanje na AUX utičnicu

### a. Koristite 3.5 mm audio kabl

- Koristite 3.5 mm na 3.5 mm audio kabl da povežete utičnicu za slušalice na TV uređaju sa **Audio in** utičnicom na projektoru zvuka.

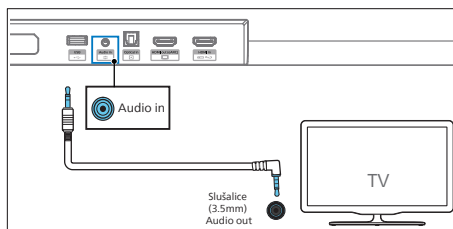

### b. Koristite 3.5 mm-RCA audio kabl

- Koristite RCA na 3.5 mm audio kabl da povežete utičnicu za slušalice na TV uređaju sa **Audio in** utičnicom na projektoru zvuka.

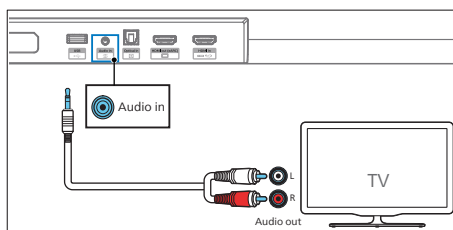

## Povezivanje na napajanje

- Prije spajanja kabla na naizmjeničnu struju, provjerite da li ste spojili sve ostale priključke.
  - Rizik od oštećenja proizvoda! Napon napajanja mora odgovarati naponu odštampanom na poledini ili dnu jedinice.
- 1 Povežite napojni kabl na AC~ utičnicu projektor zvuka, a zatim u mrežnu utičnicu.
  - 2 Povežite napojni kabl na AC~ utičnicu sabvufera, a zatim u mrežnu utičnicu.

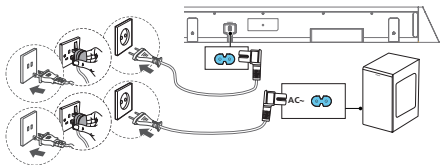

- \* Količina napojnog kabla i vrsta utikača zavise od regiona.

## Uparivanje sa sabvuferom

### Automatsko uparivanje

Uključite projektor zvuka i sabvufer u mrežne utičnice, zatim pritisnite  $\cup$  na jedinici ili daljinskom upravljaču, kako biste prebacili jedinicu na **ON** režim. Sabvufer i projektor zvuka će se automatski upariti.

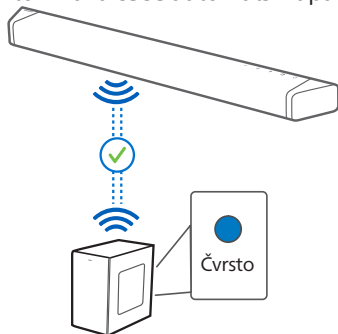

- ↳ Odredite status na osnovu indikatora bežičnog sabvufera.

LED Stanje	Status
Brzo treperi	Sabvufer u režimu uparivanja
Konstantno uključen	Povezan / Uparivanje uspješno
Sporo treperi	Uparivanje neuspješno

### Savjeti

- Ne pritisnite **Pair** dugme na zadnjem dijelu sabvufera, osim kod ručnog uparivanja.

### Ručno uparivanje

Ako se ne čuje zvuk sa bežičnog sabvufera, ručno ga uparite.

- 1 Isključite oba uređaja, i projektor zvuka i sabvufer, iz mrežne utičnice, a zatim ih ponovo priključite nakon 3 minuta.
- 2 Pritisnite i držite dugme **Pair** na zadnjem dijelu sabvufera 3 sekunde.  
↳ Indikator na sabvuferu će brzo treperiti.
- 3 Potom pritisnite  $\cup$  na projektoru zvuka ili daljinskom upravljaču da uključite projektor zvuka.  
↳ Indikator na sabvuferu će prestati da treperi kada je uspješno uparen.
- 4 Ukoliko indikator i dalje nastavi da treperi, ponovite korake 1-3.

### Savjeti

- Sabvufer bi trebalo biti na udaljenosti do 6 m od projektor zvuka bez prepreka (što je bliže, to bolje).
- Uklonite sve predmete između sabvufera i projektor zvuka.
- Ako bežična veza ponovo bude neuspješna, provjerite da li oko lokacije postoji ometanje ili jaka smetnja (npr. smetnje sa elektronskog uređaja). Uklonite ova ometanja ili jake smetnje i ponovite gore navedene korake.

# 4 Korišćenje projektor zvuka

Ovaj odjeljak vam pomaže da koristite projektor zvuka kako biste reprodukovali zvuk sa povezanih uređaja.

## Prije nego što počnete

- Povežite potrebne priključke opisane u kratkom uputstvu ili korisničkom priručniku.
- Prebacite projektor zvuka na ispravan izvor za ostale uređaje.

## Uključivanje i isključivanje

- Kad prvi put priključite projektor zvuka na glavnu utičnicu, uređaj će biti u režimu pripravnosti.
- Pritisnite  $\downarrow$  dugme na projektoru zvuka ili na daljinskom upravljaču, kako biste uključili jedinicu ili prebacili u režim pripravnosti.
- Isključite mrežni utikač iz mrežne utičnice ako želite potpuno da isključite uređaj.

## Odabir režima

Pritisnite  $\odot$  dugme nekoliko puta na projektoru zvuka ili daljinskom upravljaču da biste odabrali **HDMI eARC/ARC**, **HDMI in**, **USB**, **Audio in**, **Optical**, **BT (Bluetooth)** režim.

↳ Odabrani režim će se prikazati na ekranu.

Ekran	Status
E-ARC ARC	HDMI eARC HDMI ARC
HDMI	HDMI IN
USB	USB

AUX	Audio ulazna
OPT	Optički
BT NO BT	Bluetooth <ul style="list-style-type: none"><li>• Povezano</li><li>• Veza</li></ul>

## Podešavanje jačine zvuka

### Podešavanje jačine zvuka sistema

Pritisnite +/- dugmad na projektoru zvuka ili pritisnite  $\llbracket$  +/- (jačina zvuka) na daljinskom upravljaču da povećate ili smanjite nivo jačine zvuka sistema.

- Da utišate zvuk, pritisnite  $\llbracket$  (prigušeno) dugme na daljinskom upravljaču.
- Da vratite zvuk, pritisnite  $\llbracket$  (prigušeno) ponovo, ili pritisnite +/- (jačina zvuka).

### Podešavanje jačine zvuka sabvufera

Pritisnite dugmad  $(\text{sub})$  +/- (jačina zvuka sabvufera) na daljinskom upravljaču da povećate ili smanjite nivo jačine zvuka sabvufera.



## Odabir surround režima

Doživite neponovljivo audio iskustvo uz Dolby režime zvuka.











- 1 Pritisnite  $\blacksquare$  dugme na daljinskom upravljaču za odabir surround režima.
  - **UPMIX:** 2-ch ili 5.1-ch Upmix do 5.1.2-ch
  - **STANDARD:** Originalan zvuk (izlaz zvučnika prati podrazumijevani kanal).
  - **AI:** Funkcija unaprjeđenja medija Dolby Atmos-a za kućni audio se koristi da se pokrene unaprjeđenje glasa ili surround zvučnih efekata.

## Meni podešavanja

Jedinica omogućava da konfigurirate napredna podešavanja kako bi vam pružila još bolje iskustvo.

Dugme	Funkcija
	Unesite meni podešavanja
	Idite gore/dolje u strukturi menija
	Prethodni/sljedeći odabir
	Izadite iz menija podešavanja

Ekran 	Opis 
	Odabir efekta ekvilajzera (EQ)
	Podesite nivo basa
	Podesite nivo trebla
	Podesite visinu nivoa surround efekata
	Kombinujte automatsku jačinu zvuka sa noćnim režimom
	Odaberite DTS Virtual:X kontrolu efekta
	Podesite automatsko kašnjenje
	Podesite jačinu zvuka centralnog kanala
	Podesite automatsko isključivanje ekrana
	Automatski režim pripravnosti ON/OFF
	Podesite svjetlost na ekranu
	Vratite podrazumijevani zvučni efekat
	Ažurirajte firmware preko USB-a

## EQ (EQ)

Odaberite unaprijed definisane režime zvuka koji će odgovarati vašem snimku ili muzici: FILM, MUZIKA, GLAS, STADION.

- **MOVIE (FILM):** Kreirajte surround iskustvo slušanja. Idealno za gledanje filmova.
- **MUSIC (MUZIKA):** Kreirajte dvokanalni ili višekanalni stereo zvuk. Idealno za slušanje muzike.
- **VOICE (GLAS):** Kreirajte zvučni efekat kojim će ljudski glas biti čistiji i jasniji za slušanje.
- **STADIUM (STADION):** Kreirajte atmosferu kao da gledate sportsku utakmicu na stadionu.

## Bas/Treble (BAS XX / TRE XX)

Promijenite niskofrekventna (Bass) i visokofrekventna (Treble) podešavanja ovog proizvoda.

- **BAS -5 ... BAS +5**
- **TRE -5 ... TRE +5**

## Visina nivoa surround efekata (HEIGHT)

Podesite visinu nivoa surround efekata koja najviše odgovara vašem ličnom ukusu u skladu sa vašim okruženjem.

- **00:** Minimalni efekat.
- **01:** Efekat male visine.
- **02:** Efekat srednje visine.
- **03:** Efekat velike visine.

## Napomena

- Za one konekcije koje nisu HDMI (poput USB, Bluetooth, OPTICAL ili AUDIO IN), samo se ograničeni surround efekti generišu.



---

## Automatska jačina zvuka (AUVOL)

Kombinujte automatsku jačinu zvuka sa noćnim režimom.

- **OFF:** Ne koristite "Automatsku jačinu zvuka".
- **ON:** Odgovara u realnom vremenu na različite izvore i vrste sadržaja kako bi se održala konzistentna jačina.
- **NIGHT:** Održava ujednačenu jačinu za sve izvore i vrste sadržaja, i unaprjeđuje glas i dijalog kako bi se lakše čulo u izazovnom okruženju.

---

## DTS Virtual:X (DTSVRTX)

DTS Virtual:X omogućava da uživate u više-dimenzionalnom zvuku bez obzira na veličinu prostorije, raspored, ili konfiguraciju zvučnika.

DTS Virtual:X tehnologiju odlikuje DTS-ova virtuelna visina i virtuelna obrada okruženja kako bi se isporučio imerzivni zvučni doživljaj iz bilo koje vrste ulaznog izvora (od stera do 5.1.2 kanala) i konfiguracije zvučnika.

- **ON:** Ovaj režim koristi DTS Virtual:X sa virtuelnom visinom i virtuelnom obradom okruženja za realizaciju trodimenzionalnog zvučnog polja kada se ne koriste zvučnici na visini.
- **OFF:** Ne koristite "DTS Virtual:X".

↳ Dostupno samo ako je DTS sadržaj detektovan.

---

## AV SYNC (AVXXX)

Podesite audio kašnjenje.

Obrada video snimka je ponekad duža od potrebnog vremena za obradu audio signala. Ovo se zove "kašnjenje". Funkcija audio kašnjenja je osmišljena kako bi ublažila ovo kašnjenje.

- **AV 00. AV 10 ... AV200**
- ↳ Podrazumijevano podešavanje za audio kašnjenje je 00.

---

## Center (CTRXX)

Podesite jačinu centralnog kanala.

- **CTR-5 ... CTR+5**
- ↳ Podrazumijevano podešavanje za jačinu zvuka centralnog kanala je 0.

---

## Isključen ekran (DISP)

Ekran se isključuje nakon 3 sekunde neaktivnosti (nema aktivnosti od strane korisnika), zapamtiće i ponovo se aktivirati nakon sljedećeg uključivanja.

- **OFF:** Ekran se gasi nakon neaktivnosti (nema aktivnosti od strane korisnika) u roku od 3 sekunde.
  - **ON:** Ekran neće da se ugasi.
- ↳ Podrazumijevano podešavanje za ekran je ON.

---

## Automatska pripravnost (APIO)

Projektor zvuka automatski prelazi u režim pripravnosti nakon 15 minuta ako je TV uređaj ili eksterni projektor zvuka diskonektovan (ili USB, BT funkcija pauzira sa reprodukcijom), ili je isključen.

- **ON:** Automatska pripravnost UKLJUČENA.
  - **OFF:** Automatska pripravnost ISKLJUČENA.
- ↳ Podrazumijevano podešavanje za ekran je ON.

---

## DIM (DIMXX)

Podesite svjetlost na ekranu.

- **HIGH (VISOKA), MID (SREDNJA), LOW (NISKA)**
- ↳ Podrazumijevano podešavanje svjetlosti je MID.

---

## Resetovanje zvuka (AURST)

Vratite podrazumijevani zvučni efekat

Stavka	Podrazumijevana podešavanja
EQ	Movie

Master jačina zvuka	10
Jačina zvuka sabvufera	0
BAS	0
TREBLE	0
CH VOL (Centar)	0
Gornji nivo (visina)	03
DTS Virtual X	ON
Automatska jačina zvuka (AUVOL)	ON

## Fabričko resetovanje

Resetujte uređaj na podrazumijevana podešavanja.

- Uključite projektor zvuka, pritisnite i držite **+** i **-** dugmad istovremeno 8 sekundi.
  - ↳ Na ekranu će se prikazati **"RESET"** na 5 sekundi.
  - ↳ Dok se sistem ponovo pokreće, ekran će pokazati **"REBOOT"**.

## Reprodukcija sa Bluetooth uređaja

Preko Bluetooth-a povežite projektor zvuka sa svojim Bluetooth uređajem (kao što su iPad, iPhone, iPod touch, Android telefon ili laptop), a zatim možete slušati audio datoteke sačuvane na uređaju, korišćenjem projektor zvuka.

- 1 Pritisnite **⌘ (Bluetooth)** dugme na projektoru zvuka, kako biste prebacili uređaj u Bluetooth režim.
  - ↳ **NO BT** se prikazuje na ekranu.
- 2 Na Bluetooth uređaju, uključite Bluetooth, tražite i odaberite **Philips TAB7908** da započnete povezivanje (pogledajte korisnički priručnik Bluetooth uređaja, kako biste pokrenuli Bluetooth).
- 3 Sačekajte dok ne čujete zvučni signal sa projektor zvuka.
  - ↳ Ukoliko je uspješno povezan, **BT** je prikazan na ekranu.

- 4 Odaberite i reprodukujte audio datoteke ili muziku na vašem Bluetooth uređaju.
  - Ukoliko se desi dolazni poziv tokom reprodukcije, puštanje muzike se pauzira. Reprodukција se nastavlja kada se poziv završi.
  - Ukoliko vaš Bluetooth uređaj podržava AVRCP profile, možete pritisnuti na daljinskom upravljaču **◀ / ▶** da preskočite numeru, ili pritisnite **▶||** da pauzirate/ nastavite reprodukciju.

## Da prekinete vezu i uparite novi Bluetooth uređaj

- Direktno pritisnite i držite **⌘** dugme na projektoru zvuka ili pritisnite i držite **↻** dugme na daljinskom upravljaču da biste prekinuli vezu sa svim uređajima i otpočeli režim uparivanja Bluetooth-a.
  - ↳ Zvučni signal i ekran će pokazati **"PAIRING"**.
- Pratite korake 2-3 iz odeljka "Reprodukcija sa Bluetooth uređaja" kako biste uparili vaš Bluetooth uređaj.

## Napomena

- U otvorenom prostoru bez prepreka. Maksimalno radno rastojanje između projektor zvuka i Bluetooth uređaja je otprilike 10 metara (30 stopa).
- Kompatibilnost sa svim Bluetooth uređajima nije zagarantovana..
- Puštanje muzike može biti prekinuto zbog prepreka koje se nalaze između uređaja i projektor zvuka, poput zida, metalnih kućišta koja prekrivaju uređaj, ili drugih uređaja koji u blizini rade na istoj frekvenciji.

## Multifunkcionalnost

Proizvod podržava više funkcija i može da poveže dva Bluetooth uređaja istovremeno.

- Kada se drugi Bluetooth uređaj poveže na projektor zvuka, oglašava se zvučni signal.

- Kada je prvi Bluetooth uređaj pauziran ili diskonektovan, drugi Bluetooth uređaj može da reprodukuje svoj zvuk na projektoru zvuka.
- Dolazni poziv ima prioritet u odnosu na reprodukciju muzike, bez obzira da li je u pitanju prvi ili drugi uređaj.

## Slušanje eksternog uređaja

Pobrinite se da je projektor zvuka povezan sa TV ili audio uređajem.

- 1 Pritisnite  dugme neprekidno na projektoru zvuka ili na daljinskom upravljaču za odabir **Audio in**, **Optical**, **HDMI eARC/ARC**, **HDMI in** režima.
- 2 Upravljajte svojim audio uređajem direktno za funkcije reprodukcije.
- 3 Pritisnite **+/-** (jačina zvuka) dugmad da biste podesili jačinu zvuka na željeni nivo.
  - ↳ Kada birate različit audio format, projektor zvuka će prikazivati sljedeće

Audio (skraćenice)	Ekran
LPCM 2ch	PCM
LPCM 5.1ch	PCM
LPCM 7.1ch	PCM
Dolby Digital	Dolby AUDIO
Dolby TrueHD	Dolby AUDIO
Dolby Digital Plus	Dolby AUDIO
Dolby Atmos - Dolby TrueHD	Dolby Atmos
Dolby Atmos - Dolby Digital Plus	Dolby Atmos
Digital surround 5.1	DTS

## Napomena

- Projektor zvuka možda neće moći da dekodira sve digitalne audio formate iz ulaznog izvora. U tom slučaju, sistem neće imati zvuk. Ovo NIJE kvar. Pobrinite se da su audio podešavanja ulaznog izvora (npr. TV, igračke konzole, DVD plejer, itd.) podešeni na **PCM** ili **Dolby Digital** (pogledajte korisnički priručnik ulaznog uređaja za podatke o audio podešavanjima) uz HDMI in / HDMI ARC / Optical input.

## Reprodukcija zvuka putem USB-a

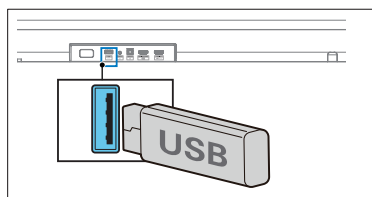

Uživajte u zvuku na USB memorijskom uređaju, kao što je MP3 uređaj i USB fleš memorija, itd

- 1 Ubacite USB uređaj.



- 2 Pritisnite  dugme neprekidno na projektoru zvuka ili daljinskom upravljaču kako biste odabrali **USB** režim.
  - ↳ **USB** se prikazuje na ekranu.
- 3 Tokom reprodukcije:

### Dugme Akcija

-  Početak, pauza ili nastavak reprodukcije.
-  Preskočite na prethodnu ili sljedeću numeru.

## Napomena

- Ovaj proizvod može da ne bude kompatibilan sa određenim tipovima USB uređaja za čuvanje podataka.
- Ako koristite produžni USB kabl, USB čvorište, ili USB čitač kartica, USB uređaj za čuvanje podataka možda neće biti prepoznat.
- Ne uklanjajte USB uređaj za čuvanje podataka dok učitava datoteke.
- Sistem može da podrži USB uređaje do 128 GB memorije.
- Ovaj sistem može da reprodukuje MP3 / WAV / FLAC.
- Podržava USB ulaz: 5V --- 500mA.

# 5 Specifikacije proizvoda

## Napomena

- Specifikacije i dizajn su predmet promjene bez prethodnog obavještenja.

## Bluetooth / Bežični

Bluetooth profili	A2DP, AVRCP
Bluetooth verzije	V 5.3
Bluetooth opseg frekvencije / Snaga prenosnika (EIRP)	2402 ~ 2480 MHz < 10 dBm
5.8G opseg bežične frekvencije / snaga prenosnika (EIRP)	5729 ~ 5849 MHz < 10 dBm

## Pojačivač

Izlazna snaga	RMS 370 W @THD<=10%; Max. 740 W
---------------	------------------------------------

## Glavna jedinica

Napajanje	100-240 V~ 50/60 Hz
Potrošnja struje	56 W
Potrošnja u režimu pripravnosti	< 0.5 W
Odziv frekvencije	140 Hz - 20 kHz
Impedansa zvučnika	8Ω x 8
Dimenzija (W x H x D)	970 x 70 x 117 mm
Težina	3.4 kg
Radna temperatura	0 °C - 45 °C

## Sabvufer

Napajanje	100-240 V~ 50/60 Hz
-----------	------------------------

Potrošnja struje	24 W
Potrošnja u režimu pripravnosti	< 0.5 W
Odziv frekvencije	35 Hz - 140 Hz
Impedansa	3 Ω
Dimenzije (W x H x D)	190 x 410 x 309 mm
Težina	6.3 kg
Radna temperatura	0°C - 45°C

## USB

USB direktna verzija 2.0 puna brzina

USB 5V --- 500mA

## Daljinski upravljač

Udaljenost/ugao 6 m/30°

Vrsta baterije AAA (1.5 V X 2)

## Podržani audio formati

**HDMI in** LPCM 2ch, LPCM 5.1ch, LPCM 7.1ch, Dolby Digital, Dolby Digital plus, Dolby True HD, Dolby MAT, Dolby Atmos - Dolby Digital Plus, Dolby Atmos - TrueHD, Dolby Atmos - Dolby MAT, DTS Digital surround 5.1.

**HDMI eARC** LPCM 2ch, LPCM 5.1ch, LPCM 7.1ch, Dolby Digital, Dolby Digital plus, Dolby True HD, Dolby MAT, Dolby Atmos - Dolby Digital Plus, Dolby Atmos - TrueHD, Dolby Atmos - Dolby MAT, DTS Digital surround 5.1.

**HDMI ARC** LPCM 2ch, LPCM 5.1ch, Dolby Digital, Dolby Digital plus, Dolby Atmos - Dolby Digital Plus, DTS Digital surround 5.1

**Optički** LPCM 2ch, LPCM 5.1ch, Dolby Digital

**Bluetooth** SBC / AAC

**USB** MP3 / WAV / FLAC

# 6 Rješavanje problema



## Upozorenje

- Rizik od strujnog udara. Nikada ne uklanjajte kućište uređaja.

Kako biste održali garanciju važećom, nikada ne popravljajte uređaj sami. Ako naiđete na problem pri korišćenju uređaja, provjerite sljedeće prije nego što ga odnesete u servis. Ukoliko i dalje imate problem, potražite podršku na [www.philips.com/support](http://www.philips.com/support).

## Glavna jedinica

### Dugmad na glavnoj jedinici ne rade.

- Isključite glavno napajanje na nekoliko minuta, pa povežite ponovo.

### Nema napajanja

- Provjerite da li je mrežni kabl pravilno priključen.
- Provjerite da li ima struje u utičnici.
- Pritisnite  dugme na daljinskom upravljaču ili projektoru zvuka, kako biste uključili uređaj.

## Zvuk

### Nema zvuka iz zvučnika projektora zvuka.

- Povežite audio kabl sa projektora zvuka na TV ili druge uređaje. Međutim, nije vam potrebna zasebna audio veza ukoliko su:
  - projektor zvuka i TV uređaj povezani putem HDMI ARC veze, ili
  - uređaj je povezan HDMI in priključkom na projektor zvuka.
- Na daljinskom upravljaču odaberite ispravan audio ulaz.
- Preporučljivo je da provjerite da li TV uređaj koristi posljednju verziju softvera. Molimo provjerite korisnički

priručnik za TV uređaj za više detalja o ažuriranju softvera.

- Takođe se savjetuje da projektor zvuka koristi posljednju verziju softvera. Možete se konsultovati sa lokalnom ili onlajn Philips Korisničkom podrškom za najnoviju verziju softvera.
- Postarajte se da je audio izlaz TV uređaja podešen na "HDMI zvučni sistem" (ili ekvivalentno u zavisnosti od proizvođača).
- Ako nema zvuka ili je poremećen, vjerovatno će pomoći ako prebacite na drugi format audio izlaza, kako biste provjerili da li je problem uopšten ili je konkretna nekompatibilnost kod pojedinačnog audio ulaza prisutna.
- Ukoliko nema zvuka ni na jednom od izvora, molimo provjerite ostale izvore - poput Bluetooth-a.
- Provjerite da li je projektor zvuka utišan.
- Resetujte ovaj proizvod na fabrička podešavanja (vidite 'Fabričko resetovanje').

### Izobličen zvuk ili eho.

- Ukoliko reprodukujete zvuk sa TV uređaja putem ovog proizvoda, postarajte se da je TV utišan.

### Audio i video nisu sinhronizovani.

- Pritisnite  da uđete u meni podešavanja, odaberite 'AV SYNC' da sinhronizujete audio i video

### Nema zvuka sa bežičnog sabvufera.

- Ručno povežite sabvufer na glavnu jedinicu.
- Pojačajte zvuk. Pritisnite + (povećanje jačine zvuka) na daljinskom upravljaču ili na projektoru zvuka.
- Kada koristite neki od digitalnih ulaza, a nema zvuka:
  - Pokušajte podesiti TV izlaz na PCM, ili
  - Povežite direktno na Blu-ray / ostale izvore.
  - Neki TV uređaji ne obrađuju digitalni audio.

- Vaš TV uređaj može biti postavljen na varijabilni audio izlaz. Potvrdite da je audio izlaz podešen na FIXED (FIKSNI) ili STANDARD (STANDARDNI), ne na VARIABLE (VARIJABILNI). Pogledajte korisnički priručnik vašeg TV uređaja za više informacija.
- Ako koristite Bluetooth, provjerite da je zvuk na vašem izvornom uređaju pojačan i da uređaj nije utišan.

---

## Bluetooth

### Uređaj ne može da se poveže sa projektorom zvuka.

- Uređaj ne podržava kompatibilne profile koji su neophodni za projektor zvuka.
- Nijeste omogućili Bluetooth funkciju uređaja. Pogledajte korisnički priručnik uređaja kako da omogućite funkciju.
- Uređaj nije ispravno povezan. Povežite uređaj ispravno.
- Projektor zvuka je već povezan sa drugim Bluetooth uređajem. Prekinite vezu sa već povezanim uređajem, potom pokušajte ponovo.

### Kvalitet zvuka koji se reprodukuje sa povezanog Bluetooth-a je loš.

- Bluetooth prijem je loš. Približite uređaj projektoru zvuka, ili uklonite prepreke između uređaja i projektora zvuka.

### Ne mogu da pronađem Bluetooth naziv ove jedinice na mom Bluetooth uređaju.

- Provjerite da li je Bluetooth funkcija aktivirana na vašem Bluetooth uređaju.
- Ponovo uparite jedinicu sa vašim Bluetooth uređajem.

---

## Dolby Atmos

### Ne može da postigne izvanredne Dolby Atmos efekte.

- Za ne-HDMI veze (kao što su korišćenje USB, Bluetooth, Optical ili AUDIO IN), ograničeni su surround zvučni efekti koji se mogu generisati. Pogledajte odjeljak 'Dolby Atmos' za postizanje najboljih Dolby Atmos efekata.

---

## Daljinski upravljač ne radi

- Prije odabira bilo kog tastera za reprodukciju, prvo odaberite ispravan izvor.
- Smanjite rastojanje između daljinskog upravljača i jedinice.
- Postavite baterije sa polaritetima (+/-) kao što je naznačeno
- Zamijenite bateriju.
- Usmjerite daljinski upravljač direktno ka senzoru na prednjoj strani jedinice.

---

## Sabvufer ne reaguje ili indikator sabvufera ne svijetli

- Isključite kabl za napajanje iz mrežne utičnice, potom ga nakon 3 minuta vratite kako bi se sabvufer resetovao.

# 7 Trademarks



The Adopted Trademarks HDMI, HDMI High-Definition Multimedia Interface, HDMI trade dress and the HDMI Logos are trademarks or registered trademarks of HDMI Licensing Administrator, Inc. in the United States and other countries.

COMPATIBLE WITH



Dolby, Dolby Vision, Dolby Atmos, and the double-D symbol are registered trademarks of Dolby Laboratories Licensing Corporation. Manufactured under license from Dolby Laboratories. Confidential unpublished works. Copyright © 2012–2021 Dolby Laboratories. All rights reserved.



The Bluetooth® word mark and logos are registered trademarks owned by Bluetooth SIG, Inc. and any use of such marks by MMD Hong Kong Holding Limited is under license. Other trademarks and trade names are those of their respective owners.



For DTS patents, see <http://patents.dts.com>. Manufactured under license from DTS, Inc. or DTS Licensing Limited. DTS, Digital Surround, Virtual:X, and the DTS logo are registered trademarks or trademarks of DTS, Inc. in the United States and other countries. © 2021 DTS, Inc. ALL RIGHTS RESERVED.

**EN** Roku, the Roku logo, Roku TV, Roku TV Ready, and the Roku TV Ready logo are trademarks and/or registered trademarks of Roku, Inc. This product is Roku TV Ready-supported in the United States, Canada, United Kingdom, Mexico and Brazil. Countries are subject to change. For the most current list of countries in which this product is Roku TV Ready-supported, please email [rokutvready@roku.com](mailto:rokutvready@roku.com).

- **If you have a Roku TV™, simply plug in the HDMI cable to the ARC ports and follow the Roku TV Ready™ on-screen instructions.**

**FR** Roku TV, Roku TV Ready et le logo Roku TV Ready sont des marques de commerce de Roku Inc. Ce produit est certifié Roku TV Ready au/en états-Unis, Canada, Royaume-Uni, Mexique et Brésil. La liste de pays peut varier. Pour obtenir la liste la plus récente des pays dans lesquels ce produit est pris en charge par Roku TV Ready, veuillez envoyer un courriel à [rokutvready@roku.com](mailto:rokutvready@roku.com).

- **Si vous avez un Roku TV™, la configuration est simple. Utilisez juste le câble inclus pour brancher votre barre de son au port HDMI ARC de votre télé et suivez les instructions à l'écran.**

**ES** Roku TV, Roku TV Ready y el logotipo de Roku TV Ready son marcas comerciales de Roku, Inc. Este producto es compatible con Roku TV Ready en Estados Unidos, Canadá, Reino Unido, México y Brasil. Los países están sujetos a cambios. Para obtener la lista más actualizada de países en los que este producto es compatible con Roku TV, envía un correo electrónico a [rokutvready@roku.com](mailto:rokutvready@roku.com).

- **Si tienes una Roku TV™, la configuración es fácil. Solo tienes que usar el cable incluido para conectar la barra de sonido al puerto HDMI ARC de la TV y seguir las instrucciones que aparecen en pantalla.**



Specifikacije su predmet promjene bez obavještenja. Molimo posetite [www.Philips.com/support](http://www.Philips.com/support) za novosti i dokumentaciju. Philips i Philips Shield Emblem su registrovani zaštitni znaci Koninklijke Philips N.V. i koriste se po licenci.

Ovaj proizvod je izrađen i prodaje se pod odgovornošću kompanije MMD Hong Kong Holding Limited ili jedne od njenih filijala, a kompanija MMD Hong Kong Holding Limited je garant u vezi sa ovim proizvodom.