

Altid klar til at hjælpe

Registrer dit produkt, og få support på
www.philips.com/welcome

AJ7050D

Spørgsmål?
Kontakt
Philips



Brugervejledning

PHILIPS

Indholdsfortegnelse

1	Vigtigt	2
	Sikkerhed	2
	Meddelelse	3
2	Docking under holdningssystem	5
	Indledning	5
	Hvad er der i kassen	5
	Oversigt over hovedenheden	6
3	Kom godt i gang	8
	Isæt batterier	8
	Tilslut strømmen	8
	Tænd	8
	Skifte til standby	9
	Indstil klokkeslæt og dato	9
4	Afspilning	10
	Afspil fra iPod/iPhone/iPad	10
	Afspil fra en ekstern enhed	10
5	Lyt til radio	11
	Find en radiostation.	11
	Programmer radiostationer	11
6	Andre funktioner	12
	Indstil alarm-timeren	12
	Indstil sleep-timeren	13
	Juster lysstyrken for displayet	13
7	Lydindstilling	14
	Juster lydstyrken	14
	Vælg en lydeffekt	14
8	Produktinformation	15
	Specifikationer	15
9	Fejlfinding	16

1 Vigtigt

Sikkerhed

Lær disse sikkerhedssymboler at kende



Symbolet med lynet indikerer, at uisoleret materiale inde i enheden kan forårsage elektrisk stød. For din egen og andres sikkerhed må produktets kabinet ikke fjernes.

Udråbstegnet betyder, at du skal være opmærksom på funktioner, der kræver omhyggelig læsning af den vedlagte vejledning, så du forebygger drifts- og vedligeholdelsesproblemer:

ADVARSEL: Med henblik på at reducere risikoen for brand eller elektrisk stød må apparatet ikke udsættes for regn og fugt, og vandholdige genstande som f.eks. vaser må ikke placeres oven på apparatet.

FORSIGTIG: Med henblik på at forebygge elektrisk stød skal stikproppen passe til stikkontakten, og stikproppen skal sættes hele vejen ind.

Vigtige sikkerhedsinstruktioner

- ① Læs disse instruktioner.
- ② Opbevar disse instruktioner.

- ③ Respekter alle advarsler.
- ④ Følg alle instruktioner.
- ⑤ Benyt ikke dette apparat i nærheden af vand.
- ⑥ Rengør kun produktet med en tør klud.
- ⑦ Ventilationsåbninger må ikke blokeres. Installer apparatet i overensstemmelse med producentens instruktioner.
- ⑧ Installer ikke apparatet i nærheden af varmekilder som f.eks. radiatorer, varmeapparater, ovne eller andre apparater (inkl. forstærkere), der producerer varme.
- ⑨ Sørg for, at netledningen ikke trædes på, navnlig ved stikkene og stikforbindelserne samt det sted, hvor ledningen føres ud af apparatet.
- ⑩ Brug kun tilbehør og ekstraudstyr, der er godkendt af producenten.
- ⑪ Fjern apparatet fra stikkontakten under tordenvej, eller hvis det ikke skal bruges gennem længere tid.
- ⑫ Al servicering skal udføres af kvalificeret personale. Apparatet skal serviceres, hvis det er blevet beskadiget, f.eks. hvis netledningen beskadiges, der er blevet spildt væske på apparatet, der er kommet fremmedlegemer ind i apparatet, apparatet er blevet udsat for regn eller fugt, eller hvis apparatet ikke fungerer normalt eller er blevet tabt.
- ⑬ **FORSIGTIG** vedr. brug af batterier – sådan forebygger du batterilækage, der kan forårsage personskade, tingskade eller produktskade:
 - Isæt alle batterier korrekt, og sørg for, at + og - vender, som det er vist på enheden.
 - Bland ikke batterier (gamle og nye eller brunstens- og alkalinebatterier osv.).

- Fjern batterierne, hvis enheden ikke skal bruges gennem længere tid.
- Batterier (installeret batteripakke eller batterier) må ikke udsættes for ekstrem varme fra f.eks. sol, ild eller lignende.

- 14) **Apparatet må ikke udsættes for dryp eller sprøjt.**
- 15) **Placer aldrig farlige genstande på apparatet (f.eks. væskefyldte genstande eller tændte lys).**
- 16) **Hvis netstikket MAINS eller et apparatstik bruges til at afbryde enheden, skal disse kunne betjenes nemt.**

Vigtig meddelelse til alle brugere i Storbritannien

Strømsikring

Disse oplysninger gælder kun produkter, der anvender et stik fra Storbritannien.

Dette produkt er forsynet med et godkendt støbt stik. Hvis du udskifter sikringen, skal du bruge en med:

- værdierne, som vises på stikket,
- en BS 1362-godkendelse og
- ASTA-godkendelsesmærket.

Kontakt din forhandler, hvis du ikke er sikker på, hvilken type sikring du skal bruge.

Forsigtig: For at overholde EMC-direktivet (2004/108/EC) må du ikke fjerne stikket fra strømledningen.

Sådan tilsluttes et stik

Ledningerne i netledningen har følgende farver: blå = neutral (N), brun = strømførende (L).

Hvis farverne ikke stemmer overens med farverne på dit stik, kan du identificere tilslutningsklemmerne i dit stik som følger:

- 1 Tilslut den blå ledning til den tilslutningsklemme, der er markeret med N eller farvet sort.

- 2 Tilslut den brune ledning til den tilslutningsklemme, der er markeret med L eller farvet rød.
- 3 Ingen af ledningerne må sluttes til stikproppens jordterminal, der er markeret med E (eller e), eller som er farvet grøn (eller grøn og gul).

Før du sætter stikdækslet tilbage på plads, skal du sørge for, at ledningsklemmen lukker om kablets kappe og ikke kun over de to ledninger i kablet.

Copyright i Storbritannien

Optagelse og afspilning af materiale kan kræve samtykke. Se Copyright Act 1956 og The Performer's Protection Acts 1958 to 1972.



Advarsel

- Kabinettet bør aldrig tages af apparatet.
- Forsøg aldrig at smøre nogen del på apparatet.
- Placer aldrig dette apparat på andet elektrisk udstyr.
- Udsæt ikke apparatet for direkte sollys, åben ild eller varmekilder.
- Sørg for, at du altid kan komme til ledningen, stikkontakten eller adapteren, så du kan afbryde strømmen fra apparatet.

Meddelelse



Dette produkt overholder EU's krav om radiointerferens.

Enhver ændring af dette apparat, som ikke er godkendt af WOOX Innovations, kan annullere brugerens ret til at betjene dette udstyr.

Specifikationerne kan ændres uden varsel. WOOX forbeholder sig retten til at ændre produkter til enhver tid uden at være forpligtet til at justere tidligere tilbehør herefter.



Dit produkt er udviklet og fremstillet med materialer og komponenter af høj kvalitet, som kan genbruges.



Når et produkt er forsynet med dette symbol med en overkrydset affaldsspand på hjul, betyder det, at produktet er omfattet af EU-direktiv 2002/96/EC.

Undersøg reglerne for dit lokale indsamlingssystem for elektriske og elektroniske produkter:

Følg de lokale regler, og bortskaf ikke dine udtjente produkter sammen med almindeligt husholdningsaffald. Korrekt bortskaffelse af udtjente produkter er med til at forhindre negativ påvirkning af miljø og helbred.



Dit produkt indeholder batterier, som er omfattet af EU-direktivet 2006/66/EC, og som ikke må bortskaffes sammen med almindeligt husholdningsaffald. Undersøg venligst de lokale indsamlingsregler for batterier, da korrekt bortskaffelse er med til at forhindre negativ påvirkning af miljø og helbred.

Miljøoplysninger

Al nødvendig emballage er udeladt. Emballagen er forenklet og består af tre materialer: Pap (kasse), polystyrenskum (buffer) og polyethylen (poser, beskyttende skumfolie).

Systemet består af materiale, der kan genbruges, hvis det adskilles af et specialfirma. Overhold de lokale regler angående udsmidning af emballage, opbrugte batterier og gammelt udstyr.



"Made for iPod", "Made for iPhone" og "Made for iPad" betyder, at et elektronisk tilbehør er blevet designet til specifikt at kunne tilsluttes hhv. iPod, iPhone eller iPad, samt at det er

certificeret at udvikleren til at imødekomme Apples ydelsesstandarder. Apple er ikke ansvarlig for denne enheds drift, eller for om enheden overholder sikkerhedsstandarder og lovmæssige standarder. Bemærk, at brugen af dette tilbehør med iPod, iPhone eller iPad kan påvirke den trådløse ydeevne.

iPod og iPhone er varemærker tilhørende Apple Inc., der er registreret i USA og andre lande. iPad er et varemærke tilhørende Apple Inc.

Klasse II-udstyrssymbol:



KLASSE II-apparat med dobbelt isolering og ingen beskyttende jording.

Bemærk

- Identifikationspladen findes på undersiden af enheden.

2 Docking under holdningssystem

Tillykke med dit køb, og velkommen til Philips! Hvis du vil have fuldt udbytte af den support, som Philips tilbyder, kan du registrere dit produkt på www.philips.com/welcome.

Indledning

Med denne enhed kan du nyde musik fra din iPod/iPhone/iPad og lytte til radio eller andre lydenheder.

Din iPod/iPhone/iPad og radio kan indstilles som alarmkilder. Du kan indstille to alarmer, der går i gang på forskellige tidspunkter.

Du kan berige lyden med disse lydindstillinger:

- DSC (Digital Sound Control)
- DBB (Dynamic Bass Boost)

Hvad er der i kassen

Kontroller og identificer indholdet af pakken:

- Hovedenhed
- Trykte materialer

Oversigt over hovedenheden

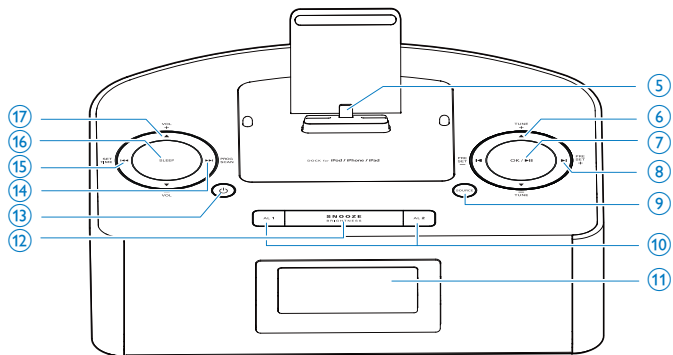
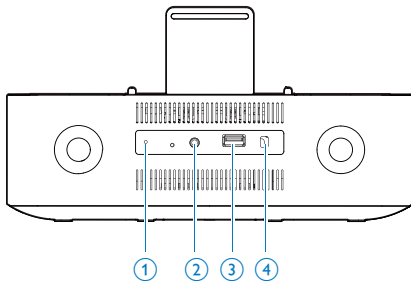

- ① **FM-antenne**
- ② **AUDIO IN**
 - Tilslut en ekstern lydenhed.
- ③ **USB-opladerport**
 - Oplad en bærbar enhed (f.eks. din 30-bens Apple-enhed eller MP3-afspiller osv.) via et USB-kabel (medfølger ikke).
- ④ **Netledning**
- ⑤ **Dock til iPod/iPhone/iPad med Lightning-tilslutning**
- ⑥ **TUNE+/TUNE- (▲/▼)**
 - Under indstilling af uret i standbytilstand kan du indstille tidsformatet og justere time/minut.
- ⑦ **OK/▶||**
 - Under indstilling af alarm skal du justere indstilling af alarm og lydstyrke og vælge en lydkilde.
 - Indstil en FM-lydstation.
 - I dock-tilstand: Start afspilning fra iPod/iPhone/iPad, eller sæt den på pause.
 - I FM-tilstand: Vælg FM stereo eller FM mono.
 - Bekræft manuel programmering af FM-radiostationer.
- ⑧ **PRESET +/PRESET - (◀|▶)**
 - Gå til næste/forrige spor.
 - Vælg et forudindstillet radioprogram.
 - I dock-tilstand kan du trykke og holde nede for at spole hurtigt frem/tilbage.

- ⑨ **SOURCE**
- Vælg en kilde: DOCK, FM eller AUDIO IN.
- ⑩ **AL1/AL2**
- Indstil alarm.
 - Vis alarminstillinger.
 - Aktiver/deaktiver alarm-timeren.
- ⑪ **Skærmpanel**
- Vis aktuel status.
- ⑫ **SNOOZE/BRIGHTNESS**
- Snooze-alarm.
 - Juster lysstyrken for displayet.
- ⑬ **⏻**
- Tænd for enheden, eller skift til standby-tilstand.
 - Stop alarmeren.
- ⑭ **PROG/SCAN (▶▶)**
- Programmer radiostationer.
 - Scan automatisk efter radiostationer.
 - I dock-tilstand kan du trykke og holde nede for at spole hurtigt frem.
- ⑮ **SET TIME (◀◀)**
- I standbytilstand for at indstille måned, dag og år.
 - I andre tilstande: Aktiver/deaktiver enten DBB (Dynamic Bass Boost) eller DSC (Digital Sound Control) lydeffekter.
 - I dock-tilstand kan du trykke og holde nede for at spole hurtigt tilbage.
- ⑯ **SLEEP**
- Indstil sleep-timeren.
- ⑰ **VOL +/VOL - (▲ / ▼)**
- Skru op/ned for lydstyrken.

3 Kom godt i gang

! Advarsel

- Benyttes betjening og indstillinger på anden måde end anvist i denne brugsvejledning, er der risiko for, at du udsætter dig for farlig bestråling og andre risici.

Følg altid instruktionerne i dette afsnit i den angivne rækkefølge.

Hvis du kontakter Philips, vil du blive bedt om apparatets modelnummer og serienummer. Modelnummeret og serienummeret står på undersiden af apparatet. Skriv numrene her:

Modelnr: _____

Serienr: _____

Isæt batterier

☰ Bemærk

- Du kan kun bruge vekselstrøm som strømforsyning. Batterier (medfølger ikke) er til sikkerhedskopieringsformål.

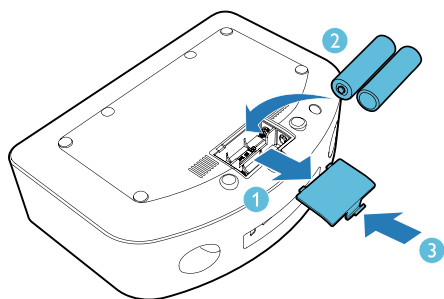

- 1 Åbn batterirummet.
- 2 Indsæt 2 stk. AAA-batterier, så poleme (+/-) vender korrekt.
- 3 Luk batterirummet.

! Advarsel

- Risiko for eksplosion! Opbevar ikke batterier i nærheden af varmekilder, sollys eller ild. Kast aldrig batterier i ild.
- Risiko for forkortet batterilevetid! Bland aldrig batterier af forskellige mærker eller typer.
- Risiko for produktskade! Hvis fjernbetjeningen ikke skal bruges gennem længere tid, skal du fjerne batterierne.

Tilslut strømmen

! Advarsel

- Risiko for produktskade! Kontroller, at forsyningsspændingen svarer til den spænding, der er trykt på undersiden af apparatet.
- Risiko for elektrisk stød! Tag altid stikket ud af kontakten, når netledningen skal frakobles. Hiv aldrig i ledningen.
- Før du tilslutter netledningen, skal du sørge for at have udført alle andre tilslutninger.
- For at afbryde enheden fra helt fra strømmen skal stikket tages ud af stikkontakten.

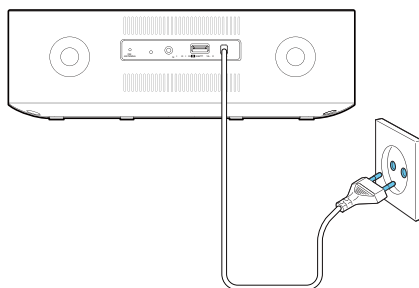

- Tilslut netledningen til stikkontakten.

Tænd

- Tryk på ϕ .
↳ Enheden skifter til den sidst valgte kilde.

Skifte til standby

- Tryk på ϕ igen for at sætte enheden i standby-tilstand.
 - ↳ Klokkeslæt og dato vises på displayet (hvis det er indstillet).

Indstil klokkeslæt og dato

- 1 I standbytilstand holdes **SET TIME** nede i 2 sekunder.
 - ↳ [24H] begynder at blinke, og der lyder et bip.
- 2 Tryk på **TUNE+** eller **TUNE-** for at vælge 12- eller 24-timers format.
- 3 Tryk på **OK** for at bekræfte.
 - ↳ 00:00 vises, og timecifrene begynder at blinke.
- 4 Gentag trin 2-3 for at indstille timer, minutter, måned, dag og år.



Tip

- I 12-timers format vises [MONTH--DAY].
- I 24-timers format vises [DAY-MONTH].



Bemærk

- Når iPod/iPhone/iPad tilsluttes, synkroniserer dockingenheden automatisk klokkeslættet fra iPod/iPhone/iPad.

4 Afspilning

Afspil fra iPod/iPhone/iPad

Du kan lytte til lyd fra iPod/iPhone/iPad via denne enhed.

Kompatibel iPod/iPhone/iPad

Enheden understøtter følgende iPod-, iPhone- og iPad-modeller:

Designet specifikt til:

- iPod nano (7. generation)
- iPod touch (5. generation)
- iPad (4. generation)
- iPad mini
- iPhone 5

Lyt til iPod/iPhone/iPad

- 1 Tryk gentagne gange på **SOURCE** for at vælge DOCK-kilden.
- 2 Isæt din iPhone/iPod/iPad.

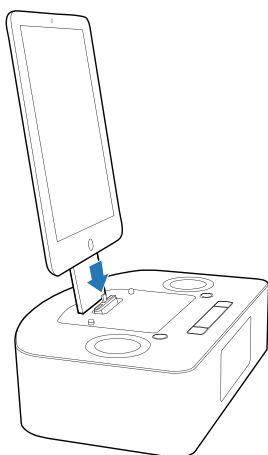

- Tryk på ►|| for at sætte afspilning på pause/genoptage afspilning.
- For at springe et spor over skal du trykke på ◀|▶.
- For at søge under afspilning skal du holde ◀◀ / ▶▶ eller **PRESET +/PRESET -** nede og derefter give slip for at genoptage normal afspilning.

Oplad iPod/iPhone/iPad

Når enheden sluttes til strømmen, begynder iPod/iPhone/iPad i docken at oplade.

Tip

- For visse iPod-modeller kan det tage op til et minut, før opladningsindikatoren vises.

Afspil fra en ekstern enhed

Du kan også lytte til en ekstern lydenhed via enheden.

- 1 Tryk gentagne gange på **SOURCE** for at vælge AUDIO IN-kilden.
- 2 Tilslut et 3,5 mm lyd kabel (medfølger ikke) til:
 - **AUDIO IN**-stikket (3,5 mm) på bagsiden af enheden.
 - Hovedtelefonstikket på en ekstern enhed.↳ Skærmen viser den rullende tekstbesked [AUDIO IN] og det aktuelle klokkeslæt.
- 3 Start afspilning af enheden (se brugervejledningen til enheden).

5 Lyt til radio



Bemærk

- Det er kun muligt at modtage FM-radio på enheden.

Find en radiostation.



Tip

- For optimal modtagelse skal du trække FM-antennen helt ud og justere dens position.
- Placer antennen så langt væk fra TV, VCR eller andre strålingskilder som muligt.
- **[STEREO]** er standardindstillingen for tunertilstand.
- I tunertilstand kan du trykke på **OK/▶||** for at skifte mellem **[STEREO]** og **[MONO]**, og enheden husker din indstilling, selvom du slukker for enheden eller skifter til andre kilder.

- 1 Tryk gentagne gange på **SOURCE** for at vælge tilstanden FM.
- 2 Tryk på **TUNE+/TUNE-** og hold den nede i mere end 2 sekunder.
 - ↳ Radioen stiller automatisk ind på den næste station med stærkt signal.
- 3 Gentag trin 2 for at finde flere stationer.
 - For at stille ind på en svag station skal du trykke på **TUNE+/TUNE-** gentagne gange, indtil du finder den optimale modtagelse.

Programmér radiostationer

Forudindstilling af radiostationer giver dig mulighed for at gemme radiostationer og hurtigt finde en favoritstation.



Bemærk

- Listen over forudindstillede stationer kan gemme op til 20 radiostationer.
- Hvis listen over forudindstillede stationer er fuld, vises **[FULL]** (fuld).
- Hvis du gemmer en radiostation på en position, der allerede er optaget, bliver den originale radiostation erstattet.

Programmer radiostationer manuelt

1. Tryk på **SOURCE** gentagne gange for at gå til FM-tilstand.
2. Tryk gentagne gange på **TUNE+/TUNE-** for at finde en radiostation.
3. Tryk på **PROG/SCAN**.
 - ↳ Et positionsnummer blinker.
4. Tryk på **OK** for at gemme den aktuelle radiostation til den valgte position.



Tip

- Tryk på **PRESET +/PRESET -** for at ændre placeringen, hvor du vil gemme en radiostation.

Programmer radiostationer automatisk

- 1 Tryk på **SOURCE** gentagne gange for at gå til FM-tilstand.
- 2 Tryk på **PROG/SCAN**, og hold den nede.
 - ↳ Skærmen viser **[AUTO]** (auto);
 - ↳ Enheden begynder at scanne efter alle tilgængelige radiostationer automatisk og gemmer dem på listen over forudindstillede stationer.
- 3 Vent, indtil automatisk scanning er færdig.
 - ↳ Den første station på listen over forudindstillede stationer spilles automatisk.

Valg af en forudindstillet radiostation

- 1 Tryk på **◀/▶** for at vælge et forudindstillet nummer.

6 Andre funktioner

Indstil alarm-timeren

Du kan indstille to alarmer til forskellige tidspunkter:

Bemærk

- Kontrollér, at du har indstillet uret korrekt.

- 1 Tryk på **AL1** eller **AL2**, og hold den inde.
 - ↳ Timecifrene begynder at blinke, og der lyder et bip.
 - ↳ [AL SET] (alarm indstillet) blinker på skærmen.
- 2 Tryk på **TUNE+/TUNE-** gentagne gange for at indstille timetallet.
- 3 Tryk på **OK** for at bekræfte.
 - ↳ Minutcifrene begynder at blinke.
 - ↳ [AL SET] (alarm indstillet) blinker på skærmen.
- 4 Gentag trin 2-3 for at indstille minuttallet, vælg, hvad tid alarmen skal starte, og vælg lydkilde og lydstyrke for alarmen.

Når lydstyrken for alarmen er indstillet, afslutter enheden tilstanden for indstilling af alarm, og der lyder to bip.

Tip





- Hvis du vælger **DOCK** som alarmlydkilde, og der ikke er nogen enhed docket, skifter alarmen automatisk til buzzerkilden.
- Hvis begge alarmer er indstillet til samme tidspunkt, ringer kun Alarm 1.

Vis alarmindstillinger

Tryk på **AL1** eller **AL2** for at få vist alarmindstillingerne.

Aktivering og deaktivering af alarm-timeren

Mens en alarmindstilling vises på skærmen, kan du trykke på **AL1/AL2** gentagne gange for at aktivere eller deaktivere timeren.

- ↳ Hvis timeren aktiveres, vises [ AL 1] eller [ AL2].
- ↳ Hvis timeren deaktiveres, vises [ AL1] eller [ AL2].

Snooze

Tryk på **SNOOZE**, når alarmen går i gang.

- ↳ Alarmen stopper, og alarmikonet blinker.
- ↳ Alarmen lyder igen 9 minutter senere.

Bemærk



- Når du bruger batterier som strømkilde, kan alarmer kun bruge buzzer som lydkilde.

Stop alarmens ringen

Når alarmen går i gang, skal du trykke på den tilsvarende **AL1** eller **AL2**.

- ↳ Alarmen stopper, men alarmindstillingerne gælder stadig.

Tip

- Du kan også trykke på  for at slå alarmen fra. Enheden skifter til den senest valgte kilde.
- Hvis du trykker og holder nede på , vil alarmen også stoppe, og enheden skifter til standbytilstand.
- Hvis du ikke slukker for alarmen, vil den ringe i 30 minutter.
- Når alarmen ringer; begynder den på en relativt lav lydstyrke, som stiger gradvist til den højeste lydstyrke for alarmen i løbet af 90 sekunder.

Indstil sleep-timeren

Denne enhed kan automatisk skifte til standby efter en forudindstillet periode.

Tryk på **SLEEP** gentagne gange for at vælge mellem 120, 90, 60, 45, 30 og 15 minutter:

- ↳ Når sleep-timeren er aktiveret, viser displayet **zz**.

Sådan deaktiveres sleep-timeren

- 1 Tryk gentagne gange på **SLEEP**, indtil [OFF] (fra) vises.
 - ↳ Sleep-timeren deaktiveres, og **zz** forsvinder fra displayet.

Juster lysstyrken for displayet

Når der ikke er en alarm i gang, kan du trykke på **BRIGHTNESS** gentagne gange for at vælge forskellige niveauer af lysstyrke på displayet.



Bemærk

- Når du bruger batterier, kan du ikke vælge lysstyrkeniveauer.

7 Lydindstilling

Juster lydstyrken

Under afspilning skal du trykke på **VOL +/-** for at skrue op eller ned for lydstyrken trin for trin.



Tip

- Tryk og hold **VOL +/-** nede for at øge/sænke lydstyrken hurtigere.

Vælg en lydeffekt

Tryk gentagne gange på **SET TIME** under afspilning for at vælge en forudindstillet lydeffekt og slå dynamisk basforbedring til/fra.



Bemærk

- Enheden understøtter følgende lydeffekter: **[POP]** (pop), **[JAZZ]** (jazz), **[ROCK]** (rock), **[CLAS]** (klassisk) og **[FLAT]** (flad).
- Hvis DBB er aktiveret, vises **[DBB]**.

8 Produktinformation



Bemærk

- Produktoplysninger kan ændres uden varsel.

Generelle oplysninger

Vekselstrøm	110-240 V~, 50/60 Hz
Strømforsbrug ved drift	28 W
Strømforsbrug ved standby (urvisning)	<1 W
Mål	
- Hovedenhed (B x H x D)	260 x 137 x 185 mm
Vægt (hovedenhed, uden emballage)	1,13 kg

Specifikationer

Forstærker

Samlet udgangseffekt	2 x 3 W RMS
Frekvensgang	80 Hz - 16 kHz ±3 dB
Signal-/støjforhold	≥ 67 dBA
AUX-indgang (lydindgang)	600 mV RMS 22 kohm

FM

Indstillingsområde	FM 87,5 - 108 MHz
Indstilling af gitter	50 KHz
- Mono, 26 dB S/N ratio	<22 dBf
- Stereo, 46 dB S/N ratio	< 43 dBf
Søgefølsomhed	<28 dBf
Samlet harmonisk forvrængning	< 2 %
Signal-/støjforhold	>50 dB

Højtalere

Højtalerimpedans	4 ohm
Højtalerdriver	58 mm bredspektret
Sensitivitet	83 dB/1 m/1 W

9 Fejlfinding



Advarsel

- Kabinettet bør aldrig tages af apparatet.

Prøv aldrig selv at reparere systemet, da garantien i så fald bortfalder.

Hvis der opstår fejl på apparatet, bør du kontrollere følgende punkter, inden du bestiller reparation. Hvis der fortsat er problemer, skal du gå til Philips' websted (www.philips.com/support). Hav dit apparat, modelnummer og serienummer i nærheden, når du kontakter Philips.

Ingen strøm

- Kontroller, at enhedens strømledning er korrekt tilsluttet.
- Kontroller, at der er strøm i stikkontakten.
- Kontroller, at batterierne er isat korrekt.

Ingen lyd

- Juster lydstyrken.
- Kontroller, om enheden udfører automatisk scanning. Lyden slås under automatisk scanning.

Ingen reaktion fra enheden

- Fjern batterierne fra hovedenheden (hvis isat), fjern strømledningen, og tilslut det igen, og tænd for enheden igen.

Dårlig radiomodtagelse

- Øg afstanden mellem enheden og dit TV eller din VCR.
- Træk FM-antennen helt ud.

Timeren fungerer ikke

- Indstil uret korrekt.
- Aktiver timeren.

Ur-/timerindstillingen er blevet slettet

- Strømmen er blevet afbrudt, eller strømledningen er blevet frakoblet.
- Indstil uret/timeren igen.



2014 © WOOX Innovations Limited.

All rights reserved.

This product was brought to the market by WOOX Innovations Limited or one of its affiliates, further referred to in this document as WOOX Innovations, and is the manufacturer of the product. WOOX Innovations is the warrantor in relation to the product with which this booklet was packaged. Philips and the Philips Shield Emblem are registered trademarks of Koninklijke Philips N.V.

AJ7050D_UM_12_V2.0

