

Mindig az Ön rendelkezésére áll!

Regisztrálja termékét és vegye igénybe a rendelkezésre álló támogatást:
www.philips.com/welcome

CE132



Felhasználói kézikönyv

PHILIPS

Tartalomjegyzék

1	Biztonság	2	10	Termékinformáció	21
2	Az Ön autós audio rendszere	3	11	Hibakeresés	22
	Bevezetés	3			
	A doboz tartalma	3			
	A rendszer áttekintése	4			
3	Az autós audio rendszer telepítése	7	12	Megjegyzés	23
	Vezetékek csatlakoztatása	7		Óvja a környezetet!	23
	Rögzítse a műszerfalra	8		Védjegyre vonatkozó információk	23
	Helyezze fel az előlapot	9		Copyright	23
4	Kezdő lépések	11	13	Szójegyzék	24
	Az első használathoz	11			
	Az időformátum beállítása	11			
	Óra beállítása.	11			
	Válasszon ki egy forrást	11			
	Válasszon egy hallgatási zónát	12			
	Némítsa le a gombok sípoló hangjelzését	12			
5	Rádió hallgatása	13			
	Válasszon egy hangolási régiót	13			
	Válassza ki a hangolási érzékenységet	13			
	Rádiócsatorna keresése.	13			
	Tárolja a rádióállomásokat a memóriában	13			
	Lejátszás RDS-sel	14			
6	Lejátszás USB-tárolóeszközzől	16			
	Lejátszásvezérlés	16			
	Hangfelvétel cseréje	17			
7	Külső eszköz hallgatása	18			
8	Hangbeállítás	19			
9	További információ	20			
	A rendszer alaphelyzetbe állítása	20			
	Helyezze vissza a biztosítékot	20			

1 Biztonság

A termék használata előtt figyelmesen olvassa el az utasításokat. A garancia nem terjed ki azokra a hibákra, amelyek az utasítások figyelmen kívül hagyása miatt keletkeztek.

- A terméken végzett változtatás EMC sugárzásveszélyt vagy egyéb nem biztonságos üzemállapotot eredményezhet.
- A készüléket kizárólag 12V DC negatív földelésű működési rendszerre kiviteleztek.
- A biztonságos vezetés érdekében biztonságos és kellemes hangerőt állítson be.
- A nem megfelelő biztosítékok kárt vagy tüzet okozhatnak. Biztosítékcseré esetén kérje szakember segítségét.
- A biztonságos és stabil rögzítéshez kizárólag a tartozék rögzítő szerkezetet használja.
- Rövidzárlat elkerülése érdekében óvja a készüléket csapadéktól vagy víztől.
- A készüléket nem érheti nedvesség és kifröccsent folyadék.
- Ne helyezzen a készülékre semmilyen veszélyforrást (pl. folyadékkal töltött tárgyat, égő gyertyát).
- Soha ne helyezzen tárgyakat a készülék szellőzőibe vagy egyéb nyílásaiba.
- A készülék tisztításához puha, nedves törlőruhát használjon. A készülék tisztításához soha ne használjon oldószereket, például alkoholt, vegyszereket vagy háztartási tisztítószereket.

2 Az Ön autós audio rendszere

Köszönjük, hogy Philips terméket vásárolt, és üdvözöljük a Philips világában! A Philips által biztosított teljes körű támogatáshoz regisztrálja termékét a www.philips.com/welcome oldalon.

Bevezetés

A készülék funkciói:

- audiofelvételek hallgatása USB-tárolóeszközökről, SD/SDHC kártyáról és más külső eszközökről, valamint
- rádióállomások hallgatása.

A következő hanghatásoknak köszönhetően gazdagíthatja a hangzást:

- Dinamikus mélyhangkiemelés (DBB)
- Digitális hangszabályzás (DSC)

Lejátszható média:

- USB-tárolóeszköz
 - Kompatibilitás: USB 2.0, USB 1.1
 - Osztálytámogatás: MSC (Mass Storage Class)
 - Maximális kapacitás: 32 GB
- SD/SDHC kártya
 - Maximális kapacitás: 32 GB
- Fájlok
 - Fájlrendszer: FAT16, FAT32
 - Mappák maximális száma: 99
 - Zeneszámok/fájlok maximális száma: 999
 - Könyvtárfa maximális szintje: 8
 - .mp3 fájlok
 - Mintavételi frekvenciák: 32 kHz / 44,1 kHz / 48 kHz
 - Bitsebesség: 8-320 kb/mp és változtatható bitsebességek
 - .wma fájlok
 - Verziók: V4, V7, V8, V9 (L1 és L2)
 - Mintavételi frekvenciák: 44,1 kHz, 48 kHz

Bitsebesség: 64-192 kb/mp és változtatható bitsebességek

- ID3 tag címke 2.0-ás és újabb változat
- **Nem támogatott fájlok:**
AAC-, WAV- és PCM-fájlok
DRM-védelemmel ellátott WMA-fájlok (.wav, .m4a, .m4p, .mp4, .aac)
Veszteség nélkül tömörített formátumú WMA-fájlok

A doboz tartalma

Ellenőrizze és azonosítsa be a csomag tartalmát:

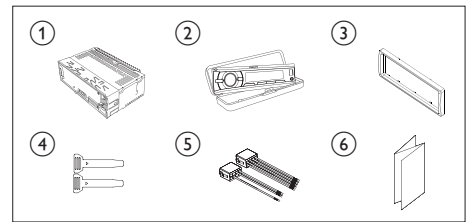

- ① Főegység (beépítő kerettel)
- ② Hordozó tok (benne előlap)
- ③ Előlap-keret
- ④ 2 db. szét szerelő eszköz
- ⑤ 2 db. ISO csatlakozódugó
- ⑥ Felhasználói kézikönyv

A rendszer áttekintése

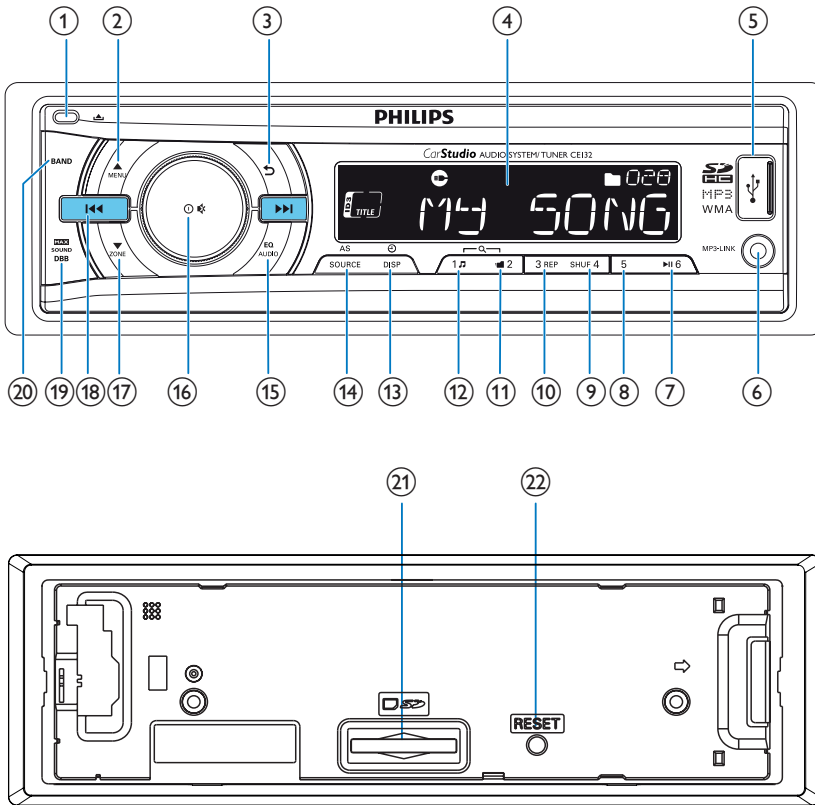

- ①
 - Oldja ki az előlap zárját.
- ② MENU
 - .wma és .mp3 felvételek esetén gombnyomással válassza ki az előző mappát.
 - A rendszermenü eléréséhez nyomja meg és tartsa lenyomva a gombot.
 - Gombnyomással válassza ki a hangolási sávot.
- ③
 - Visszatérés az előző menüre.
- ④ LCD képernyő
- ⑤
 - USB-tárolóeszköz csatlakoztatása.
- ⑥ MP3-LINK
 - Csatlakoztatás egy külső eszköz kimeneti audiocsatlakozó aljzatához (általában a fejhallgató aljzathoz).
- ⑦ 6
 - Hangfelvétel lejátszásának indítása, szüneteltetése és folytatása.
 - Rádió üzemmódban gombnyomással válassza ki az előre beállított 6-os rádióállomást.

- Ahhoz, hogy az éppen hallgatott rádióállomást a 6-os csatornára beállíthassa, rádió üzemmódban nyomja meg és tartsa lenyomva a megfelelő gombot.

8 5

- Rádió üzemmódban gombnyomással válassza ki az előre beállított 5-ös rádióállomást.
- Ahhoz, hogy az éppen hallgatott rádióállomást az 5-ös csatornára beállíthassa, rádió üzemmódban nyomja meg és tartsa lenyomva a megfelelő gombot.

9 SHUF 4

- Rádió üzemmódban gombnyomással válassza ki az előre beállított 4-es rádióállomást.
- Ahhoz, hogy az éppen hallgatott rádióállomást a 4-es csatornára beállíthassa, rádió üzemmódban nyomja meg és tartsa lenyomva a megfelelő gombot.
- .wma és .mp3 felvételek esetén ismételt gombnyomással válasszon ki egy lejátszási módot: az összes hangfelvétel véletlenszerű lejátszása ([SHU ALL]), Aktuális mappában található hangfelvételek véletlenszerű lejátszása ([SHU FLD]), vagy a tároló eszközön található összes hangfelvétel lejátszása sorban ([SHU OFF]).

10 3 REP

- Rádió üzemmódban gombnyomással válassza ki az előre beállított 3-as rádióállomást.
- Ahhoz, hogy az éppen hallgatott rádióállomást a 3-as csatornára beállíthassa, rádió üzemmódban nyomja meg és tartsa lenyomva a megfelelő gombot.
- .wma és .mp3 felvételek esetén ismételt gombnyomással válasszon ki egy ismétlési módot: az aktuális hangfelvétel ismétlése ([REP ONE]),

aktuális mappában található összes hangfelvétel ismétlése ([RPT FLD]), vagy a tároló eszközön található összes hangfelvétel ismétlése ([RPT ALL]).

11 ■ 2

- Rádió üzemmódban gombnyomással válassza ki az előre beállított 2-es rádióállomást.
- Ahhoz, hogy az éppen hallgatott rádióállomást a 2-es csatornára beállíthassa, rádió üzemmódban nyomja meg és tartsa lenyomva a megfelelő gombot.
- .wma és .mp3 felvételek esetén gombnyomással nyissa meg a mappalistát.

12 1 J

- Rádió üzemmódban gombnyomással válassza ki az előre beállított 1-es rádióállomást.
- Ahhoz, hogy az éppen hallgatott rádióállomást az 1-es csatornára beállíthassa, rádió üzemmódban nyomja meg és tartsa lenyomva a megfelelő gombot.
- .wma és .mp3 felvételek esetén gombnyomással nyissa meg a hangfelvételek listáját.

13 ↻ /DSP

- Ismételt gombnyomással megjelenítheti az aktuális hangfelvétellel vonatkozóan rendelkezésre álló adatokat.
- Ismételt gombnyomással megjelenítheti a rendelkezésre álló RDS információt.
- Az órabeállítás megjelenítéséhez nyomja meg és tartsa lenyomva a gombot.

14 AS/SOURCE

- A gomb ismételt megnyomásával kiválasztható a forrás.
- Az automatikus rádióállomás-keresés funkció elindításához rádió üzemmódban nyomja meg és tartsa lenyomva a gombot.

15 **EQ**
AUDIO

- Többszöri gombnyomással kiválaszthat egy tárolt hangszínt.
- A mély- és magashangok, az egyensúly és a csatorna szintszabályozó beállításához nyomja meg és tartsa lenyomva a gombot.

16 **1** 

- A rendszer bekapcsolásához nyomja meg a gombot.
- A rendszer kikapcsolásához nyomja meg és tartsa lenyomva a gombot.
- Hangszórók elnémitéséhez vagy az elnémités feloldásához nyomja meg a gombot.
- A gomb megnyomásával erősítheti meg a lehetőség kiválasztását.
- Elfogatással választhat a különböző menüopciók közül.
- Elforgatásával beállíthatja a hangerőt.

17 
ZONE

- .wma és .mp3 felvételek esetén gombnyomással válassza ki a következő mappát.
- A hallgatási zónák kiválasztásához nyomja meg és tartsa lenyomva a gombot.
- Gombnyomással válassza ki a hangolási sávot.

18 

- Hangoljon be egy rádióállomást.
- Az előző vagy a következő hangfelvételre ugráshoz nyomja meg a gombot.
- A hangfelvétel visszapörgetéséhez vagy a gyors előrefelé kereséshez nyomja meg és tartsa lenyomva a gombot.

19 **MAX**
SOUND
DBB

- A maximális hangerő be- vagy kikapcsolásához nyomja meg a gombot.
- A gombot lenyomva tartva be- vagy kikapcsolhatja a DBB (dinamikus mélyhang-kiemelés) hanghatást.

20 **BAND**

- Többszöri gombnyomással válassza ki a hangolási sávot.

21 **SD/SDHC-kártya nyílása**

- SD/SDHC-kártya behelyezése.

22 **RESET**

- A gomb megnyomásával visszaállíthatja a rendszer alapértelmezett gyári beállításait.

3 Az autós audio rendszer telepítése

Vigyázat

- A kezelőszerveket csak a jelen felhasználoi kézikönyvben leírtaknak megfelelően használja.

A fejezetben bemutatott műveleteket a megadott sorrendben végezze el. Az instrukciók a normál telepítésre vonatkoznak. Amennyiben az Ön autójára más követelmények vonatkoznak, ezeknek megfelelően hajtja végre a módosításokat. Amennyiben kérdése van a telepítőkészlettel kapcsolatban, kérdezze helyi viszonteladóját.

Megjegyzés

- A rendszert kizárólag 12V DC negatív földelésű működésre kiviteleztek.
- Mindig az autó műszerfalára telepítse a rendszert. Más hely veszélyes lehet, mivel a rendszer hátsó része felmelegszik használat közben.
- Rövidzárlat elkerülése: csatlakoztatás előtt győződjön róla, hogy a gyújtás le van kapcsolva.
- A sárga és piros áramkábeleket mindenképpen az összes többi kábel után csatlakoztassa.
- Feltétlenül ellenőrizze, hogy minden laza kábel elektromos szigetelőszalaggal szigetelve van.
- Ellenőrizze, hogy a vezetékek nem akadhatnak-e be csavarok olyan vasrészei alá, amelyek mozogni fognak (pl. az ülés sín).
- Ellenőrizze, hogy minden földkábel azonos földelési ponthoz csatlakozik.
- A biztonságos és stabil rögzítéshez kizárólag a tartozék rögzítő szerkezetet használja.
- A nem megfelelő biztosítékok kárt vagy tüzet okozhatnak. Biztosítékcseré esetén kérje szakember segítségét.
- Amikor újabb eszközöket csatlakoztat a rendszerre, ellenőrizze, hogy az autó áramkörének a teljesítménye meghaladja a rácsatlakoztatott eszközök áramköreinek összteljesítményét.
- Soha ne csatlakoztasson hangszugárzó vezetékeket az autó fémtestéhez vagy karosszériájához.
- Soha ne csatlakoztasson csíkos hangszugárzó vezetékeket egymáshoz.

Vezetékek csatlakoztatása

Megjegyzés

- Feltétlenül ellenőrizze, hogy minden laza kábel elektromos szigetelőszalaggal szigetelve van.
- Kérje szakember segítségét a vezetékeknek az alábbi instrukciók szerinti csatlakoztatásához.

1 Gondosan ellenőrizze az autó vezetékeit, és csatlakoztassa őket az ISO csatlakozódugókhöz.

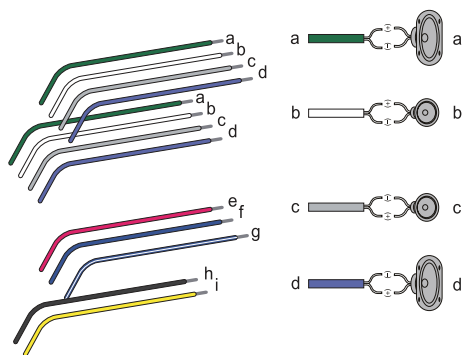

ISO csatlakozódugók Csatlakoztatás:

a	Zöld vezeték, feketevégű zöld vezeték	bal hátsó hangszugárzó
b	Fehér vezeték, feketevégű fehér vezeték	bal első hangszugárzó
c	Szürke vezeték, feketevégű szürke vezeték	jobb első hangszugárzó
d	Lila vezeték, feketevégű lila vezeték	jobb hátsó hangszugárzó
e	Piros vezeték	Gyújtókulcs +12V DC amikor ON/ACC állásban van
f	Kék vezeték	Motoros/elektromos antennarelé-szabályozó vezetéke
g	Fehérvégű kék vezeték	erősítőrelé szabályozó vezetéke
h	Fekete vezeték	Földelés

ISO csatlakozódugók Csatlakoztatás:

- i Sárga vezeték A +12V-os autó akkumulátor; amely folyamatosan áram alatt van

- 2 Csatlakoztassa az antennát és az erősítőt az illusztráció szerint, amennyiben vonatkozthatató.

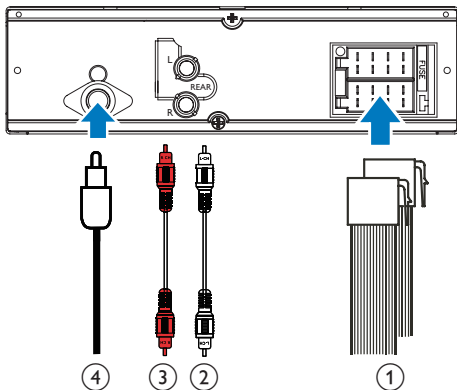

Aljzatok a hátsó panelen

Külső aljzatok vagy csatlakozók

- | | |
|------------|--------------------------------------|
| 1. ISO | A fentiek szerint csatlakozódugókhoz |
| 2. REAR L | bal hátsó hangszugárzó |
| 3. REAR R | jobb hátsó hangszugárzó |
| 4. ANTENNA | Antenna |



Tanács

- Az ISO csatlakozók tűinek elhelyezkedése a gépjármű típusától függ. Az egység sérülésének elkerülése érdekében megfelelően csatlakoztassa.

Rögzítse a műszerfalra

- Amennyiben az autó nem rendelkezik fedélzeti vezetői vagy navigációs számítógéppel, csatlakoztassa le az autó akkumulátorának negatív pólusát.
- Amennyiben az autó akkumulátora nincs leválasztva, a rövidzárlat elkerülése érdekében gondoskodjon róla, hogy a csupasz vezetékek ne érintkezzenek.

- 1 Gondoskodjon róla, hogy az autó műszerfalának a nyílása ezeknek a méreteknek megfelelően:

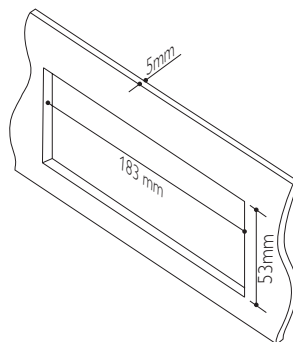

- 2 Távolítsa el a beépítő keretet a tartozékként biztosított eszközökkel.

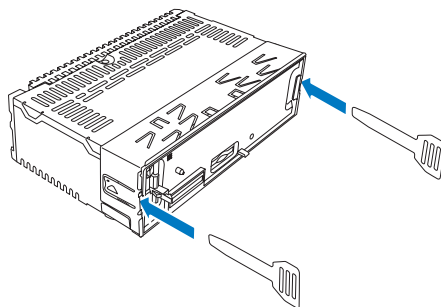

- 3 Helyezze a keretet a műszerfalba, és a keret rögzítéséhez hajlítsa kifelé a füléket.

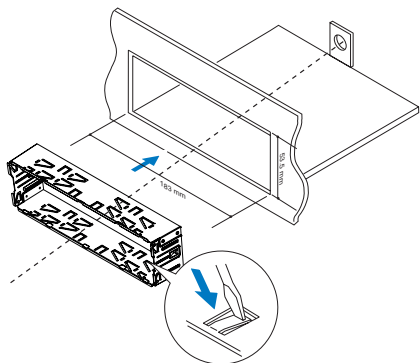

- 4 Kattanásig csúsztassa az egységet a műszerfalba.

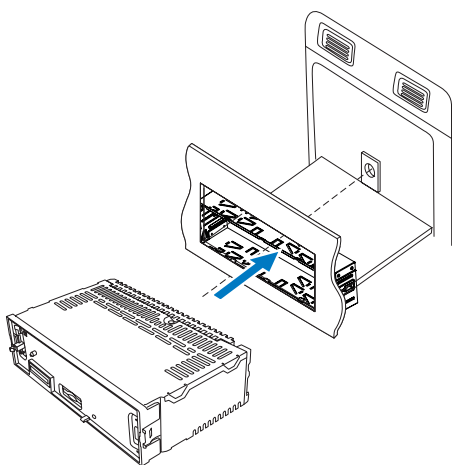

- 5 Helyezze fel a vágókeretet.

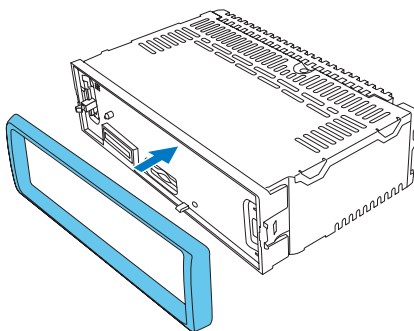

- 6 Csatlakoztassa újra az autó akkumulátorának negatív pólusát.

Helyezze fel az előlapot

- 1 Az előlapon a bevágást illesse a főegység vázához.

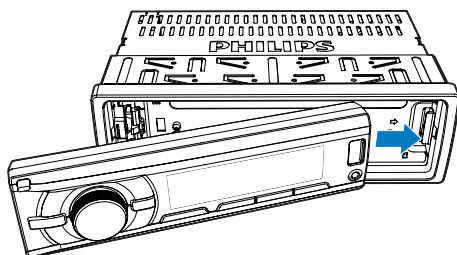

- 2 Az előlap bal oldalát nyomja be, amíg a helyére kattann.

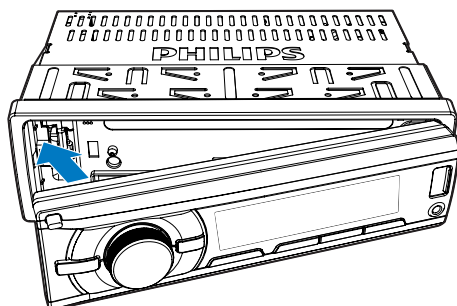

Távolítsa el az előlapot

Megjegyzés

- SD/SDHC-kártya beillesztése vagy a rendszer visszaállítása előtt távolítsa el az előlapot.
- Az előlap eltávolítása előtt győződjön meg róla, hogy lekapcsolta a rendszert.

- 1 Az előlap kipattintásához nyomja meg a  gombot.
- 2 Az eltávolításhoz húzza kifelé az előlapot.

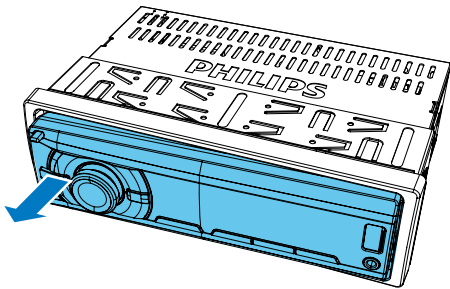



4 Kezdő lépések

- [CLK 24H]: 24 órás időformátum.
- [CLK 12H]: 12 órás időformátum





Az első használathoz

- 1 A rendszer bekapcsolásához nyomja meg a  gombot.
↳ [PHILIPS] megjelenik, majd [SELECT OPERATING REGION] legördül a (válasszon egy rádiós régiót) felirat.
- 2 Amikor megjelennek az alábbi opciók, a  gomb elforgatásával válassza ki az Ön elhelyezkedésének megfelelő rádiós régiót.
 - [AREA EUROPE] (Nyugat-Európa)
 - [AREA ASIA] (Ázsia, Csendes-óceán)
 - [AREA MID--EAST] (Közel-kelet)
 - [AREA AUST] (Ausztrália)
 - [AREA RUSSIA] (Oroszország)
 - [AREA USA] (Amerikai Egyesült Államok)
 - [AREA LATIN] (Latin-Amerika)
 - [AREA JAPAN] (Japán)
- 3 A jóváhagyáshoz nyomja meg a  gombot.
↳ A rendszer automatikusan rádió módra kapcsol.
 - A rendszer kikapcsolásához tartsa lenyomva a  gombot, amíg a képernyő háttérvilágítása kikapcsol.



Az időformátum beállítása

- 1 A rendszer menüjének eléréséhez nyomja meg és tartsa lenyomva a  gombot.
- 2 Nyomja meg többször a  gombot, amíg megjelenik a [CLK 24H] vagy [CLK 12H].
- 3 A  gomb elforgatásával válassza ki a [CLK 24H] vagy [CLK 12H] opciót.

Óra beállítása.

- 1 A rendszer menüjének eléréséhez nyomja meg és tartsa lenyomva a  gombot.
- 2 Nyomja meg többször a  gombot, amíg megjelenik a [CLK] a villogó időt jelző számjegyekkel.
- 3 Az óra beállításához az óra járásával ellentétesen forgassa el a  gombot.
- 4 Forgassa el a  gombot a perc beállításához.



Az óra megjelenítése

- Nyomja meg és tartsa lenyomva a  /DISP gombot, amíg a [CLK] és az óra beállítás felirat meg nem jelenik.
- Bármelyik gomb megnyomásával kiléphet az óra megjelenítésemből, illetve a  gomb elforgatásával is kiléphet.

Válasszon ki egy forrást





- A forrás kiválasztásához nyomja meg többször a AS / SOURCE gombot.
- [RADIO] FM/AM rádióállomások hallgatása
 - [MP3--LINK]: audiobemenet hallgatása a MP3-LINK aljzaton keresztül
 - [USB]: Ha egy USB-tárolóeszközt csatlakoztat és a rendszer felismeri az eszközt, kiválaszthatja forrásként a rajta tárolt audio fájlok lejátszásához.
 - [SD/SDHC]: Ha egy SD/DHC kártyát csatlakoztat és a rendszer felismeri az eszközt, kiválaszthatja forrásként a rajta tárolt audio fájlok lejátszásához.

Válasszon egy hallgatási zónát

- 1 Nyomja meg és tartsa lenyomva a gombot,  amíg az alábbi opciók valamelyike meg nem jelenik.
 - **[ALL]**: Minden utas számára
 - **[FRONT-L]**: Csak a bal első ülés felé
 - **[FRONT-R]**: Csak a jobb első ülés felé
 - **[FRONT]**: Csak az elöl ülő utasok számára
- 2 Nyomja le többször a  /  gombot a hallgatási zóna kiválasztásához.

Némítsa le a gombok sípoló hangjelzését

A gombok sípoló hangjelzése alapértelmezés szerint be van kapcsolva.





- 1 A rendszer menüjének eléréséhez nyomja meg és tartsa lenyomva a  gombot.
- 2 Nyomja meg többször a  /  gombot, amíg megjelenik a **[BEEP ON]** vagy **[BEEP OFF]**.
 - **[BEEP ON]**: A gombok sípoló hangjelzésének bekapcsolása.
 - **[BEEP OFF]**: A gombok sípoló hangjelzésének lenémítése.
- 3 A beállítás megváltoztatásához forgassa el a  gombot.

5 Rádió hallgatása

- [LOC OFF]: Jól fogható és gyengén fogható rádióállomások keresése.





Válasszon egy hangolási régiót

Kiválaszthatja az Ön földrajzi helyzetének megfelelő hangolási régiót.

- 1 A rendszermenü eléréséhez rádió módban nyomja meg és tartsa lenyomva a  MENU gombot.
- 2 Nyomja le többször a  MENU /  ZONE gombot, amíg az alábbi opciók valamelyike meg nem jelenik.
 - [AREA EUROPE] (Nyugat-Európa)
 - [AREA ASIA] (Ázsia, Csendes-óceán)
 - [AREA MID--EAST] (Közel-kelet)
 - [AREA AUST] (Ausztrália)
 - [AREA RUSSIA] (Oroszország)
 - [AREA USA] (Amerikai Egyesült Államok)
 - [AREA LATIN] (Latin-Amerika)
 - [AREA JAPAN] (Japán)
- 3 A régió kiválasztásához forgassa el a   gombot.



Válassza ki a hangolási érzékenységet

Változtathatja a hangolási érzékenységet, ha jól fogható rádióállomások vagy sok rádióállomás között kíván keresni.





- 1 A rendszer menüjének eléréséhez nyomja meg és tartsa lenyomva a  MENU gombot.
- 2 Nyomja meg többször a  MENU /  ZONE gombot, amíg megjelenik a [LOC ON] vagy [LOC OFF].
- 3 A beállítás kiválasztásához forgassa el a   gombot.
 - [LOC ON]: Csak a jól fogható FM-rádióállomások keresése.

Rádiócsatorna keresése.

Rádióállomás automatikus keresése

Nyomja le a  vagy a  gombot az előző vagy a következő jól fogható rádióállomás kereséséhez.

Rádióállomás manuális keresése





- 1 Nyomja meg és tartsa lenyomva a  vagy a  gombot, amíg [M] villogni nem kezd.
- 2 Nyomja meg többször a  vagy a  gombot, amíg a kívánt frekvencia meg nem jelenik.

Tárolja a rádióállomásokat a memóriában

Megjegyzés





- Minden sávban maximum hat állomást tud tárolni.

Rádióállomások automatikus tárolása

- 1 Állítsa a forrást a [RADIO] opcióra.
- 2 A sáv kiválasztásához nyomja le többször a **BAND**,  MENU, vagy  ZONE gombot.
- 3 Nyomja meg és tartsa lenyomva az **AS/SOURCE** gombot, amíg a [STORE---] felirat meg nem jelenik.
 - ↳ Miután a keresés befejeződött, automatikusan az elsőként eltárolt rádióállomást kezdi sugározni a rendszer.
 - Egy tárolt rádióállomás kiválasztásához nyomja meg valamelyik gombot: **1** , **2**  **3** **REP**, **SHUF** **4**, **5**, vagy **6** .

Rádióállomások kézi tárolása

- 1 A hangolási sáv kiválasztásához nyomja le többször a **BAND**,  MENU, vagy  ZONE gombot.

- 2 Hangolja be a tárolni kívánt rádióállomást.
- 3 Ahhoz, hogy a rádióállomást a kiválasztott csatornára elmentse, nyomja meg és tartsa lenyomva a **1** , **2** , **3** **REP**, **SHUF** **4**, **5**, vagy **▶|| 6** gombot.
 - Egy tárolt rádióállomás kiválasztásához nyomja meg valamelyik gombot: **1** , **2** , **3** **REP**, **SHUF** **4**, **5**, vagy **▶|| 6**.





Lejátszás RDS-sel

Az RDS (Radio Data System) funkció csak az RDS jeleket sugárzó FM állomások környékén működik. RDS-állomás behangolásakor megjelenik az állomás neve.

Kapcsolja be az RDS funkciót







Megjegyzés

- Az RDS funkció alapértelmezés szerint be van kapcsolva.
- Az RDS beállításokat csak akkor érheti el, ha az RDS funkció be van kapcsolva.

- 1 A rendszer menüjének eléréséhez nyomja meg és tartsa lenyomva a  gombot.
- 2 Nyomja meg többször a  /  gombot, amíg megjelenik a **[RDS ON]** vagy **[RDS OFF]**.
- 3 A  gomb elforgatásával válassza ki a **[RDS ON]** opciót.
 - ↳ Az RDS funkció be van kapcsolva.
 - Az RDS funkció kikapcsolásához a  gomb elforgatásával válassza ki a **[RDS OFF]** opciót.

Válasszon egy műsortípust

Az RDS állomások behangolása előtt kiválaszthatja azt a műsortípust, amelyhez tartozó műsorok között keresni kíván.





- 1 A rendszer menüjének eléréséhez nyomja meg és tartsa lenyomva a  gombot.
- 2 Nyomja meg többször a  /  gombot, amíg a **[PTY]** felirat meg nem jelenik.
- 3 A műsortípusok listájának megjelenítéséhez nyomja meg a  gombot.
- 4 A  gomb elforgatásával válasszon ki egy műsortípust, majd a megerősítéshez nyomja meg a  gombot.

Tétel	Programtípus	Leírás
1.	NEWS	Hírszolgáltatás
2.	AFFAIRS	Politika és aktuális témák
3.	INFO	Speciális tájékoztató műsorok
4.	SPORT	Sport
5.	EDUCATE	Oktatás és továbbképzés
6.	DRAMA	Rádiójátékok és irodalom
7.	CULTURE	Kultúra, vallás és társadalom
8.	SCIENCE	Tudomány
9.	VARIED	Szórakoztató műsorok
10.	POP M	Popzene
11.	ROCK M	Rockzene
12.	EASY M	Könnyűzene
13.	LIGHT M	Klasszikus könnyűzene
14.	CLASSICS	Klasszikus zene
15.	OTHER M	Speciális zenei műsorok
16.	WEATHER	Időjárás
17.	FINANCE	Pénzügyek
18.	CHILDREN	Gyermekműsorok
19.	SOCIAL	Társadalmi ügyek
20.	RELIGION	Vallás
21.	PHONE IN	Betelefonálás műsorok
22.	TRAVEL	Utazás
23.	LEISURE	Szabadidő
24.	JAZZ	Dzsesszene

Tétel	Programtípus	Leírás
25	COUNTRY	Country zene
26	NATION M	Nemzeti zenék
27	OLDIES	Nosztalgia
28	FOLK M	Népzene
29	DOCUMENT	Dokumentumműsor
30	TEST	Ébresztési teszt
31	ALARM	Ébresztés





Használjon alternatív frekvenciákat

Amennyiben egy RDS-állomás gyengén fogható, kapcsolja be az AF (Alternate Frequency = alternatív frekvencia) funkciót, és keressen egy másik állomást, ahol ugyanezt a műsort sugározzák.

- 1 A rendszer menüjének eléréséhez nyomja meg és tartsa lenyomva a  MENU gombot.
- 2 Nyomja meg többször a  MENU /  ZONE gombot, amíg megjelenik a [AF ON] vagy [AF OFF].
- 3 A beállítás kiválasztásához forgassa el a   gombot.
 - [AF ON]: Az AF funkció bekapcsolása.
 - [AF OFF]: Az AF funkció kikapcsolása.





Állítsa a régiót AF hangolásra.

A régiót AF hangolásra állíthatja.

- 1 A rendszer menüjének eléréséhez nyomja meg és tartsa lenyomva a  MENU gombot.
- 2 Nyomja meg többször a  MENU /  ZONE gombot, amíg megjelenik a [REG ON] vagy [REG OFF].
- 3 A beállítás kiválasztásához forgassa el a   gombot.
 - [REG ON]: Csak az aktuális régióban lévő RDS-állomások hangolhatók be automatikusan.
 - [REG OFF]: Minden RDS-állomás automatikusan behangolható.

Közlekedési információk fogadása

Amennyiben szeretne közlekedési információkat kapni, kapcsolja be a TA (Traffic Announcement = közlekedési információk) funkciót.

- 1 A rendszer menüjének eléréséhez nyomja meg és tartsa lenyomva a  MENU gombot.
- 2 Nyomja meg többször a  MENU /  ZONE gombot, amíg megjelenik a [TA ON] vagy [TA OFF].
- 3 A beállítás kiválasztásához forgassa el a   gombot.
 - [TA ON]: Amikor közlekedési információt sugároznak, a rendszer automatikusan rádió módba kapcsol, és elkezd sugározni a közlekedési információt. Amikor a közlekedési információ vége, a rendszer visszatér az előző üzemmódba.
 - [TA OFF]: A közlekedési információ nem szakítja meg a műsort.







Tanács

- Amikor a közlekedési információ megszakítja a műsort, a  megnyomásával visszakapcsolhatja a rendszert az előző üzemmódba.

A rendszeróra szinkronizálása

A rendszeróra RDS-rádióállomással is szinkronizálható abban az esetben, ha az állomás időjeleket is sugároz.

- 1 A rendszer menüjének eléréséhez nyomja meg és tartsa lenyomva a  MENU gombot.
- 2 Nyomja meg többször a  MENU /  ZONE gombot, amíg megjelenik a [CT ON] vagy [CT OFF].
- 3 A beállítás kiválasztásához forgassa el a   gombot.
 - [CT ON]: A rendszeróra automatikus összehangolása az RDS-állomással.
 - [CT OFF]: Az óra automatikus összehangolása az RDS-állomással kikapcsolva.



Tanács

- Az óra pontossága az időjelet sugárzó RDS-állomástól függ.

6 Lejátszás USB-tárolóeszközről

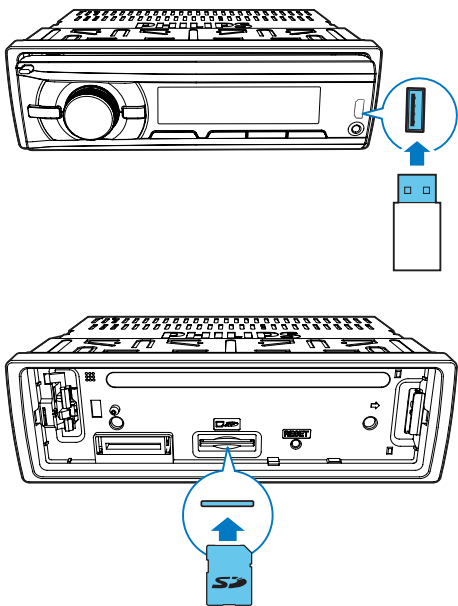

- 1 Kompatibilis USB-tárolóeszköz vagy SD/SDHC kártya csatlakoztatása.
 - SD/SDHC kártya esetén először vegye le az előlapot, illesse be a kártyát a kártyanyílásba, majd helyezze vissza az előlapot.
- 2 Állítsa a forrást a **[USB]** vagy a **[SD/SDHC]** állásba.
 - Amikor a rendszerhez egy USB-tárolóeszköz csatlakozik, és a rendszer felismeri, a rendszer automatikusan a **[USB]** opcióra kapcsolja a forrást.
- 3 Amennyiben nem indul el a lejátszás, nyomja meg a **▶||6** gombot.





Lejátszásvezérlés

Gomb	Funkció
MENU / ZONE	Többszöri gombnyomással válasszon ki egy mappát.
▶ 6	A lejátszás szüneteltetése és folytatása.
◀◀ / ▶▶	Az előző, illetve a következő hangfelvétel lejátszásához nyomja meg a gombot.
◀◀ / ▶▶	Visszatekeréshez vagy gyors előrefelé kereséshez nyomja meg és tartsa lenyomva a gombot.
/DISP	Többszöri gombnyomással megjelenítheti az aktuális hangfelvételre vonatkozóan rendelkezésre álló adatokat.
3 REP	A gomb többszöri megnyomásával választhat az ismétlési üzemmódok közül: <ul style="list-style-type: none">• [REP ONE]: az aktuális hangfelvétel ismétlése,• [RPT FLD]: az aktuális mappában található összes hangfelvétel ismétlése vagy• [RPT ALL]: a tárolóeszközön található összes hangfelvétel ismétlése.
SHUF 4	A gomb többszöri megnyomásával választhat a lejátszási üzemmódok közül: <ul style="list-style-type: none">• [SHU ALL]: az összes hangfelvétel véletlenszerű lejátszása,• [SHU FLD]: az aktuális mappában található összes hangfelvétel véletlenszerű lejátszása vagy• [SHU OFF]: a tárolóeszközön található összes hangfelvétel lejátszása sorban.





Hangfelvétel cseréje

Lejátszás közben gyorsan cserélhet hangfelvételt vagy mappát.

Hangfelvétel közvetlen cseréje

- 1 A hangfelvételek listájának eléréséhez nyomja meg a **1**  gombot.
↳ Az aktuális hangfelvétel fájlneve legördül.
- 2 A   gomb elforgatásával válthat a hangfelvételek között.
- 3 A   gomb megnyomásával lejátszhatja a kiválasztott hangfelvételt.

Váltson mappát egy hangfelvételhez

- 1 A mappalista eléréséhez nyomja meg a **2**  gombot.
↳ Az aktuális mappa neve legördül.
- 2 A   gomb elforgatásával válthat a mappák között.
- 3 Mappa kiválasztásához nyomja meg a   gombot.
↳ A rendszer elkezd lejátszani a mappában található első hangfelvételt.

7 Külső eszköz hallgatása

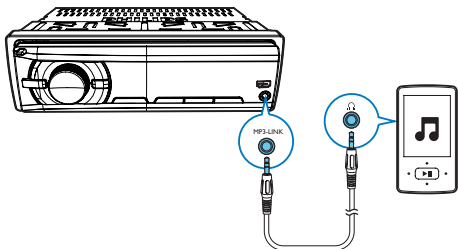

A rendszert hangszóróként is használhatja a külső eszköztől, pl. MP3-lejátszóról érkező hang felerősítéséhez.



- 1 Állítsa a forrást a [MP3--LINK] opcióra.
- 2 Csatlakoztasson MP3-csatlakozókábelt
 - a rendszer **MP3-LINK** csatlakozójához, és
 - a külső eszköz audiokimeneti csatlakozójához (általában a fejhallgató aljzathoz).
- 3 Játssza le a külső eszközön lévő műsorszámokat.

8 Hangbeállítás

A következő műveleteket minden támogatott média esetében alkalmazhatja.

Gomb	Funkció
	A hangerőszint a gomb elforgatásával növelhető/csökkenthető.
	Hangszórók elnémításához vagy az elnémítás feloldásához nyomja meg a gombot.
MAX SOUND DBB	A maximális hangerő be- vagy kikapcsolásához nyomja meg a gombot.
MAX SOUND DBB	A gombot lenyomva tartva be- vagy kikapcsolhatja a DBB (dinamikus mélyhang-kiemelés) hanghatást.
EQ AUDIO	A gomb többszöri megnyomásával kiválaszthat egy hangszínszabályozót:
EQ AUDIO	<ol style="list-style-type: none">1 A személyre szabott hangszínszabályozó beállításainak aktiválásához nyomja meg és tartsa lenyomva a gombot.2 A gomb többszöri megnyomásával kiválaszthat egy opciót: [BAS] (mélyhang), [TRE] (magashang), [BAL] (egyensúly) vagy [FAD] (szintszabályozó).3 A gomb  elforgatásával megadhatja a beállítást.

9 További információ

A rendszer alaphelyzetbe állítása

Amennyiben a rendszer működése abnormális, állítsa vissza az alapértelmezett gyári beállításokat.

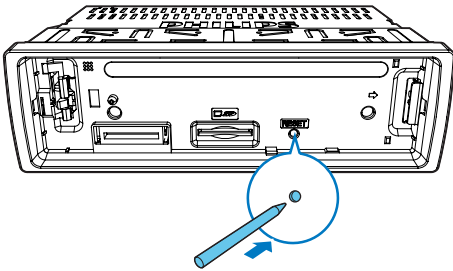

- 1 Távolítsa el az előlapot
- 2 Egy golyóstoll vagy fogpiszkáló hegyével nyomja meg a **RESET** gombot.
↳ Minden beállítás visszaáll az alapértelmezett gyári beállításokra.

Helyezze vissza a biztosítékot

Ha nincs áram, ellenőrizze a biztosítékot, és ha meghibásodott, cserélje ki.

- 1 Ellenőrizze az elektromos csatlakozást.
- 2 Távolítsa el a meghibásodott biztosítékot a hátsó panelből.
- 3 Helyezzen be egy ugyanilyen paraméterű új biztosítékot (15 A).

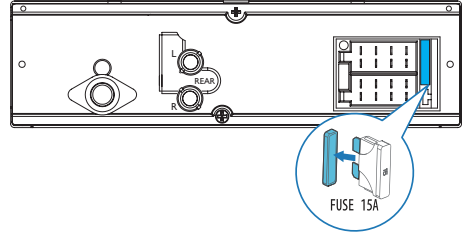

Megjegyzés

- Amennyiben a biztosíték a cseré után azonnal kiég, előfordulhat valamilyen belső meghibásodás. Ebben az esetben kérje viszonteladója segítségét.

10 Termékinformáció



Megjegyzés

- A műszaki adatok előzetes figyelmeztetés nélkül változhatnak.

Általános

Tápegység	12 V DC (11 V - 16 V), negatív földelés
Biztosíték	15 A
Megfelelő hangsugárzó impedancia	4 - 8 Ω
Maximális kimeneti teljesítmény	50 W \times 4 csatorna
Folyamatos kimeneti teljesítmény	22 W \times 4 RMS (4 Ω 10% T.H.D.)
Előerősítő kimeneti feszültség	2,5 V
Aux-in szint	\geq 500 mV
Méreték - Főegység (Szé \times Ma \times Mé)	188 \times 58 \times 110 mm
Tömeg - Főegység	0,63 kg

Rádió

Frekvencia sáv - FM	87,5 - 108,0 MHz (automatikus keresésnél 100kHz / lépés, manuális keresésnél 50kHz / lépés)
Használható érzékenység - FM (S/N = 20 dB)	8 μ V
Frekvencia sáv - AM(MW)	522 - 1620 KHz (9 kHz) 530 - 1710 kHz (10 kHz)
Használható érzékenység - AM(MW) (S/N = 20 dB)	30 μ V

11 Hibakeresés

Figyelem

- A termék borítását megbontani tilos.

Ne próbálja önállóan javítani a készüléket, mert ezzel a garancia érvényét veszíti.

Ha a készülék használata során problémákba ütközik, nézze át az alábbi pontokat, mielőtt szakemberhez fordulna. Ha a probléma továbbra is fennáll, látogasson el a Philips weboldalára (www.philips.com/support) Ha felveszi a kapcsolatot a vevőszolgálattal, legyen a közelben a termék, és készítse elő a termék típuszámát és sorozatszámát.

Nincs áram vagy nincs hang

- Az autó akkumulátorából származó tápellátás megszűnt vagy az autó akkumulátora lemerülőben van. Az autó akkumulátorával üzemeltesse a rendszert.
- Az autó motorja le van kapcsolva. Kapcsolja be az autó motorját.
- A kábel nem megfelelően csatlakozik. Ellenőrizze a csatlakozásokat.
- A biztosíték kiégett. Cserélje ki a biztosítékot.
- A hangerő túl alacsony. Hangerő beállítása.
- Amennyiben a fenti megoldások nem segítenek, nyomja meg a **RESET** gombot.
- Ellenőrizze, hogy az aktuális hangfelvétel formátuma kompatibilis-e.

Zaj a sugárzás közben

- A jel túl gyenge. Válasszon más, jobban fogható csatornát.
- Ellenőrizze az autó antennájának csatlakozását.
- Változtassa a sugárzási módot sztereóról monóra.

Az előre beállított állomások törlődnek.

- Az akkumulátorkábel nem megfelelően csatlakozik. Csatlakoztassa az akkumulátorkábelt ahhoz a pólushoz, amelyik mindig pozitív.

A kijelzőn az ERR-12 hibakód látható.

- Adathiba. Ellenőrizze az USB-tárolóeszközt vagy a SD/SDHC kártyát.

12 Megjegyzés

A WOOX Innovations által kifejezetten jóvá nem hagyott változtatások és átalakítások a készüléken semmissé tehetik a felhasználó jogait e termék működtetésére vonatkozóan.

Óvja a környezetet!



Ez a termék kiváló minőségű anyagok és alkatrészek felhasználásával készült, amelyek újrahasznosíthatók és újra felhasználhatók.



A termékhez kapcsolódó áthúzott kerekese kuka szimbólum azt jelenti, hogy a termékre vonatkozik a 2002/96/EK európai irányelv. Tájékozódjon az elektromos és elektronikus termékek szelektív hulladékként történő gyűjtésének helyi feltételeiről. Cselekedjen a helyi szabályozásoknak megfelelően, és a kiselejtezett készülékeket gyűjtse elkülönítve a lakossági hulladéktól. A feleslegessé vált készülék helyes kiselejtezésével segít megelőzni a környezet és az emberi egészség károsodását.

Környezetvédelemmel kapcsolatos tudnivalók

A termék csomagolása nem tartalmaz felesleges csomagolóanyagot. Igyekeztünk úgy kialakítani a csomagolást, hogy könnyen szétválasztható legyen a következő három anyagra: karton (doboz), polisztirol (védőelem) és polietilén (zacskó, védő habfólia).

A rendszerben található anyagokat erre specializálódott vállalat képes újrafeldolgozni és újrahasznosítani. Kérjük, tartsa szem előtt a csomagolóanyagok, kimerült akkumulátorok és

régi készülékek leselejtezésére vonatkozó helyi előírásokat.

Védjegyre vonatkozó információk



A Windows Media és a Windows embléma a Microsoft Corporation védjegyei vagy bejegyzett védjegyei az Egyesült Államokban és/ vagy más országokban. Minden egyéb védjegy és kereskedelmi név az illető jogtulajdonost illeti.

Copyright

2014 © WOOX Innovations Limited. Minden jog fenntartva.

A Philips és a Philips pajzs emblémája a Koninklijke Philips N.V. bejegyzett védjegye, és a WOOX Innovations Limited a Koninklijke Philips N.V. engedélyével használja azokat. A műszaki adatok előzetes figyelmeztetés nélkül változhatnak. A WOOX fenntartja a jogot, hogy a terméken anélkül hajtson végre módosításokat, hogy a korábbi készleteket ennek megfelelően kellene megváltoztatnia.

13 Szójegyzék

M

MP3

Hangadat-tömörítésre kifejlesztett fájlformátum. Az MP3 a Motion Picture Experts Group 1 (vagy MPEG-1) Audio Layer 3 rövidítése.

S

SD

Secure Digital. Flash memóriát tartalmazó memóriakártya-típus.

SDHC

Az SDHC (Secure Digital High Capacity) egy SDA 2.00 specifikációra alapuló flash memóriakártya-típus. Az SDA 2.00 specifikáció sokkal nagyobb, 4 GB-tól 32 GB-ig terjedő és folyamatosan növekvő kapacitást tesz lehetővé az SD kártyák esetében.

W

WMA (Windows Media Audio)

A Microsoft által birtokolt hangformátum, a Microsoft Windows Media technológia része. Tartalmazza a Microsoft Digital Rights Management digitális jogkezelési eszközöket, a Windows Media videokódolási technológiát és a Windows Media hangkódolási technológiát.



2014 © WOOX Innovations Limited. All rights reserved.

Philips and the Philips' Shield Emblem are registered trademarks of Koninklijke Philips N.V. and are used by WOOX Innovations Limited under license from Koninklijke Philips N.V. Specifications are subject to change without notice. WOOX reserves the right to change products at any time without being obliged to adjust earlier supplies accordingly.

CE132_10_UM_V3.0

