

PHILIPS

Soundbar
ЗВУЧНИЦИ

8000 Серија

ТАВ8507В



Упатство за користење

Регистрирајте го вашиот производ и добијте поддршка на
www.philips.com/support

Содржина

1 Важно упатство за безбедност 3

Безбедност	3
Грижа за вашиот производ	4
Грижа за животната средина	5
Изјава за усогласеност	5
Помош и поддршка	6
FCC информации	6

2 Вашиот Soundbar звучник 8

Што има во кутијата	8
Soundbar звучници	8
Приклучоци	9
Безжичен subwoofer	10
Далечински управувач	11
Подгответе го далечинскиот управувач	12
Поставување	14
Монтажа на сид	14

3 Поврзување 15

Dolby Atmos®	15
Поврзување со HDMI приклучок	16
Поврзување со оптички приклучок	17
Поврзување со Audio in приклучник	17
Поврзете со напојување	18
Спарување со subwoofer	18
Поврзете се со Wi-Fi (Безжична операција)	19
Поврзете го soundbar звучникот со телевизор на кој е овозможен Philips Play-fi	23

4 Користење на вашиот soundbar звучник 24

Вклучување и исклучување	24
Избери режими	25
Прилагоди јачина на звук	25
Уживајте во Dolby Atmos звук	25
Репродуцирај од Bluetooth уреди	28
Слушајте надворешен уред	29
Пушти аудио преку USB	30
Фабричко ресетирање	30

5 Спецификациии за производ 31

6 Решавање на проблеми 34

Заштитени трговски марки	37
--------------------------	----

1 Важно упатство за безбедност

Прочитајте ги и разберете ги сите упатства пред да го користите производот. Ако настане штета поради непочитување на упатствата, гаранцијата не се применува.

Безбедност

Запознајте ги симболите за безбедност

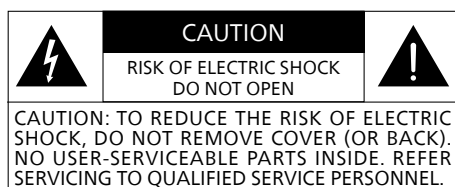

 Ова е апарат од Класа II со двојна изолација и нема заштитно заземјување.

 АС волтажа

 Следете ги инструкциите во упатството за користење!

 **ПРЕДУПРЕДУВАЊЕ!**
Предупредување: Ризик од струен удар!

 Знакот извичник е ставен со цел да го предупреди корисникот за присуство на важни упатства за употреба.

Ризик од струен удар или пожар!

- Пред да направите или промените какви било поврзувања, уверете се дека сите уреди се исклучени од приклучокот за струја.
- Никогаш не го изложувајте производот или додатоците на дожд или вода. Никогаш не ставајте садови со вода, како што се вазни близу до производот. Ако се истури течност на или во производот, веднаш исклучете го од приклучокот за струја. Контакттирајте со Грижа за корисници за да го проверат производот пред да го користите.
- Никогаш не го оставајте производот или додатоците близу отворен оган или други извори на топлина, вклучително и директна сончева светлина.
- Никогаш не ставајте предмети во отворите за вентилација или во други отвори на производот.
- Онаму каде што кабелот за напојување или утичникот на апаратот се користи како уред за исклучување, уредот за исклучување треба да остане во функција.
- Батеријата (комплетот батерии или батериите што се инсталирани) не смее да се изложуваат на прекумерна топлина, како што е сонце, оган или слично.
- Исклучете го производот од штекерот пред невреме со грмотевици.
- Кога го исклучувате кабелот за напојување, секогаш повлечете го штекерот, не кабелот.
- Користете го производот во тропски и/или умерени климатски подрачја.

Ризик од краток спој или пожар!

- За идентификација и оценки за снабдување видете ја картичката за типот на задниот дел или во долниот дел од производот.
- Пред да го поврзете производот со приклучникот за струја, уверете се дека волтажата одговара на вредноста отпечатена на задниот дел или на долниот дел од производот. Никогаш не го поврзувајте производот со приклучник за струја ако волтажата е различна.

Ризик од повреда или оштетување на овој производ!

- За монтирање на сид, овој производ мора да биде безбедно прикачен на сид во согласност со упатствата за инсталирање. Користете ја само доставената корпа за монтирање на сид (ако е достапна). Несоодветно монтирање на сид може да доведе до незгода, повреда или оштетување. Ако имате прашања, контактирајте со Грижа за корисници во вашата земја.
- Никогаш не го ставајте производот или предмети врз електрични кабли или врз друга електрична опрема.
- Ако производот се транспортира на температури под 5°C, распакувајте го производот и чекајте неговата температура да се совпадне со собната температура пред да го поврзете со приклучокот за струја.
- Делови од производот може да се изработени од стакло. Ракувајте внимателно за да избегнете повреда или оштетување.

Ризик од прегревавање!

- Никогаш не го инсталирајте производот во ограничен тесен простор. Секогаш оставајте простор од најмалку четири инчи околу производот за вентилација. Осигурете се дека завеси или други предмети не ги покриваат отворите за вентилација на производот.

Ризик од контаминација!

- Не ги мешајте батериите (стари и нови или јаглородни и алкални итн.).
- ВНИМАНИЕ: Опасност од експлозија ако батериите се заменат неправилно. Да се замени само со ист или еквивалентен вид.
- Отстранете ги батериите ако се истрошени или ако далечинскиот управувач не се користел подолго време.
- Батериите содржат хемиски супстанции, треба да се исфрлаат соодветно.



Забелешка

- Етикетата за енергетска ефикасност се наоѓа на долниот или на задниот дел од опремата.

Грижа за вашиот производ

Користете само микрофибер ткаенина за чистење на производот.

Грижа за животната средина

Отстранување на вашиот стар производ и батерија



Вашиот производ е дизајниран и произведен со материјали од висок квалитет и компоненти кои може да се рециклираат и повторно да се користат.



Овој симбол на производот значи дека производот е опфатен со Европската Директива 2012/19/EU.



Овој симбол значи дека производот содржи батерии опфатени со Европската Директива 2013/56/EU кои не може да се фрлаат со вообичаениот отпад од домаќинствата.

Информирајте се за локалниот систем за одделно собирање на електрични и електронски производи и батерии. Следете ги локалните правила и никогаш не го фрлајте производот и батериите со вообичаениот отпад од домаќинството. Правилното отстранување на стари производи и батерии помага да се спречат негативните последици по околината и човековото здравје.

Отстранување на батериите за еднократна употреба

За да ги отстраните батериите за еднократна употреба, погледнете во делот за инсталирање на батерии.



AT	BE	BG	HR	CY	CZ	DK
EE	FI	FR	DE	EL	HU	IE
IT	LV	LT	LU	MT	NL	PL
PT	RO	SK	SI	ES	SE	UK(NI)

UK

MK За 5G Wi-Fi уред

Уредот за работа во опсег од 5150 до 5350 MHz е само за внатрешна употреба за да се намали можноста од штетно попречување на коканални мобилни сателитски системи.

FR Pour un appareil Wi-Fi 5G

les dispositifs fonctionnant dans la bande 5150-5350 MHz sont réservés uniquement pour une utilisation à l'intérieur afin de réduire les risques de brouillage préjudiciable aux systèmes de satellites mobiles utilisant les mêmes canaux.

Изјава за усогласеност

Овој производ е во согласност со барањата за радио пречки на Европската Заедница.

Со ова, MMD Hong Kong Holding Limited изјавува дека производот е во согласност со основните барања и другите соодветни одредби од RED Директивата 2014/53/EU и UK Radio Equipment Regulations SI 2017 No 1206. Може да ја најдете изјавата за усогласеност на www.philips.com/support.

Помош и поддршка

За детална онлајн поддршка, посетете ја www.philips.com/support за да:

- го преземете упатството за користење и краткото упатство
- ги гледајте видео водичите (достапни само за избрани модели)
- најдете одговори на Често поставувани прашања (ЧПП)
- испратете ни прашање по е-пошта
- разговарајте со нашиот претставник за поддршка.

Следете ги упатствата на веб-страницата за да го изберете вашиот јазик, а потоа внесете го бројот на модел на производот.

Или, може да контактирате со Грижа за корисници во вашата земја. Пред да контактирате, забележете го бројот на модел и сервискиот број на вашиот производ. Може да ги најдете овие информации на задниот дел или на долниот дел од производот.

FCC информации

ЗАБЕЛЕШКА: Оваа опрема е тестирана и потврдено е дека е во согласност со ограничувањата за Класа В на дигитален уред, во согласност со Дел 15 од правилата FCC. Овие ограничувања се дизајнирани да обезбедат разумна заштита од штетно попречување во станбена инсталација. Оваа опрема генерира, користи и може да зрачи енергија на радио фреквенција и ако не е инсталирана и не се користи во согласност со упатствата, може да предизвика штетно попречување на радио врските.

Меѓутоа, нема гаранција дека попречувањето нема да се случи во одредена инсталација. Ако оваа опрема не предизвика штетно попречување на радио или телевизискиот прием, што може да се утврди со исклучување и вклучување на опремата, корисникот се советува да се обиде да го коригира попречувањето со една или повеќе од следните мерки:

- Пренасочете ја или преместете ја антената за прием.
- Зголемете го растојанието помеѓу опремата и приемникот.
- Вклучете ја опремата во штекер или коло различно од она на кое е поврзан приемникот.
- Консултирајте го продавачот или искусен радио / телевизиски техничар за помош.

FCC&IC Предупредување:

- Оваа опрема треба да се инсталира и користи на минимално растојание од 20 cm помеѓу радијатор и вашето тело.
- Промените или модификациите на овој уред кои не се изречно одобрени од страната која е одговорна за усогласеност може да го поништат овластувањето на корисникот да ракува со опремата.

FCC & IC Attention

- Cet appareil est conforme à FCC et IC l'exposition aux rayonnements limites fixées pour un environnement non contrôlé. Cet appareil doit être installé et utilisé avec une distance minimale de 20 cm entre le radiateur et votre corps. Cet transmetteur ne doit pas être co-situé ou opérant en liaison avec toute autre antenne ou transmetteur.
- Des câbles blindés doivent être utilisés avec cet appareil pour assurer la conformité avec les limites de la classe B de la FCC. fonctionnement de l'appareil.

IC-Канада:

CAN ICES-003(B)/NMB-003(B)

Овој уред содржи предавател(и) / приемник(ци) изземени од добивање на лиценца што се во согласност Innovation, Science and Economic Development Canada's licence-exempt RSS(s). Работењето е предмет на следните два услова:

1. Овој уред не може да предизвика попречување.
2. Овој уред мора да прифати какво било попречување, вклучително и попречување што ќе предизвика несакано работење на уредот.

Avis d'Industrie Canada:

CAN ICES-003(B)/NMB-003(B)

L'émetteur/récepteur exempt de licence contenu dans le présent appareil est conforme aux CNR d'Innovation, Sciences et Développement économique Canada applicables aux appareils radio exempts de licence. L'exploitation est autorisée aux deux conditions suivantes :

1. L'appareil ne doit pas produire de brouillage;
2. L'appareil doit accepter tout brouillage radioélectrique subi, même si le brouillage est susceptible d'en compromettre le fonctionnement.

2 Вашиот Soundbar звучник

Ви честитаме што го купивте и ви посакуваме добредојде во Philips! За целосно да ја искористите поддршката што ја нуди Philips, регистрирајте го вашиот производ на www.philips.com/support.

Што има во кутијата

Проверете ги и препознајте ги предметите во вашиот пакет:

- Soundbar звучници x 1
- Далечински управувач (AAA батерии x 2) x 1
- Безжичен subwoofer x 1
- Комплет за монтажа на сид (Носачи x2 / Завртки за носачи x2 / Завртки за монтирање на сид x2 / Сидни нитни x2) x 1
- Кратко упатство / Картичка за гаранција / Брошура за безбедност x 1
- Шаблон за монтажа на сид x 1
- Кабел за струја * x 2

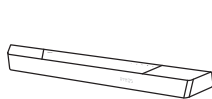

Soundbar звучници



Далечински управувач (AAA батерии x2)

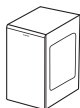

Безжичен subwoofer

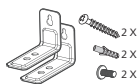

Комплет за монтажа на сид (носачи x2/завртки за носачи x2/завртки за монтирање на сид x2/сидни нитни x2)



Кратко упатство/Картичка за гаранција/Брошура за безбедност



Шаблон за монтажа на сид

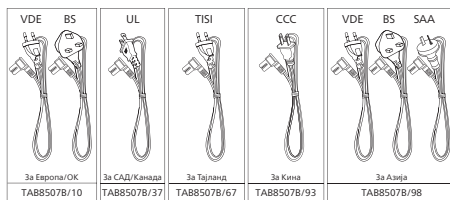

- Количината на каблите за струја и видот на приклучоци се различни во зависност од регион.
- Сликите, илустрациите и цртежите прикажани во ова Упатство за користење се само за информативни цели, вистинскиот производ може да изгледа поинаку.

Soundbar звучници

Овој дел вклучува преглед на soundbar звучници.

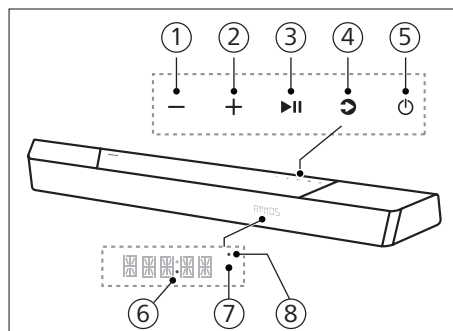

- ① - (Гласност) копче
Намалете ја гласноста.
- ② + (Гласност) копче
Зголемете ја гласноста.
- ③ ►► (Пушти/Паузирај) копче
Почни, паузирај или продолжи со репродукција.

- ④ **Копче  (Извор)/ за спарување со Bluetooth**
- Притиснете за да изберете извор на влез за soundbar звучникот.
 - Во режим на BT притиснете и држете 3 секунди за да се исклучите од тековните уреди поврзани со BT и внесете режим за спарување со Bluetooth.

⑤ ** (Подготвеност-Вклучено) копче**

Состојба на електрична енергија	Постапка	Функција
Вклучено		Следи ја состојбата на изворот
Полу подготвено	Притиснете го копчето  еднаш	<ul style="list-style-type: none"> • Wi-Fi е поврзано. • Ги поддржува Play-fi и Airplay2, Chromecast, Spotify Connect, Works with Alexa.
Еко подготвено	Притисни и држи  3 секунди	<ul style="list-style-type: none"> • Wi-Fi е исклучен. • Производот влегува во режим на помала потрошувачка на енергија. • Рестартирањето на системот ќе одземе релативно подолго време.

⑥ **Напојување LED**

- Станува бел кога е во Еко подготвеност (мрежата е исклучена).

⑦ **Сензор за далечински управувач / Панел за прикажување**

⑧ **Wi-Fi LED**

Wi-Fi LED индикатор (Портокалов)

LED состојба	Статус
Трепка	Пристапна точка за Wi-Fi (AP) режим
Двојно трепкање	Заштитена Wi-Fi поставка (WPS) режим
Константно на	Поврзано / Успешно спарени

Приклучоци

Овој дел вклучува преглед на приклучоци кои се достапни на вашиот soundbar звучник.

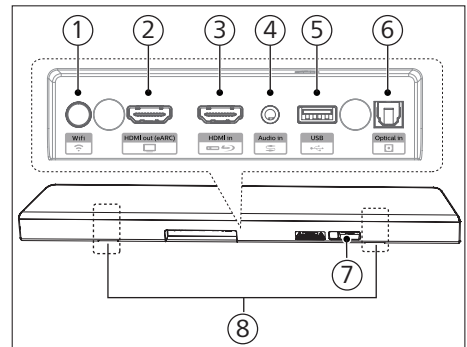

① ** (Wi-Fi Поставка) копче**

- Активирајте Wi-Fi поставување за Play-fi.
- Притиснете и држете го копчето 4 секунди за да активирате WPS режим.
- Притиснете и држете го копчето 8 секунди за да активирате AP режим.

- ② **HDMI out (HDMI излез) (eARC) приклучник**
Портата ја поддржува eARC/ARC HDMI карактеристиката, поврзете се со HDMI (eARC) влез на телевизорот.
- ③ **HDMI in (HDMI влез) приклучник**
Поврзете го со уредите за извори на HDMI како што се DVD плеер, Blu-ray Disc™ плеер или конзола за игри.
- ④ **Audio in (Аудио влез)**
Аудио влез од, на пример, MP3 плеер (3,5mm приклучник).
- ⑤ **USB**
 - Поврзете со USB уред за складирање за репродукција на аудио медиуми.
 - Надградете го софтверот на овој производ.
- ⑥ **Optical in (Оптички влез) приклучник**
Поврзете го со оптички аудио излез на телевизорот или на дигитален уред.
- ⑦ **AC in ~ (AC влез) приклучник**
Поврзете со напојување.
- ⑧ **Место за сиден држач**

Безжичен subwoofer

Овој дел вклучува преглед на безжичен subwoofer.

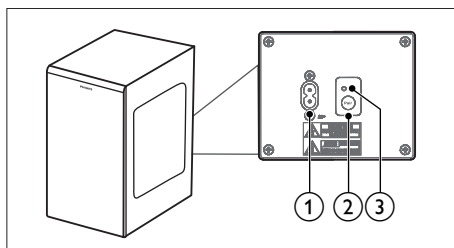

- ① **AC~ Приклучник**
Поврзете со напојување.
- ② **Копче за Pair (спарување)**
Притиснете и држете за да го внесете режимот на спарување за subwoofer.
- ③ **Subwoofer индикатор**
Одредете го статусот врз основа на индикаторот на безжичниот subwoofer.

LED состојба	Статус
Брзо трепкање	Subwoofer во режим на спарување
Константно на	Поврзано / Успешно спарени
Бавно трепкање	Поврзувањето / Спарувањето не успеа

Далечински управувач

Овој дел вклучува преглед на далечински управувач.

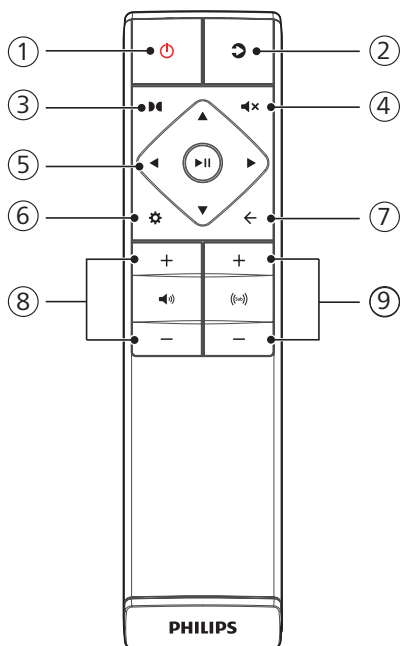

① ⏻ (Подготвеност-Вклучено) копче

Состојба на електрична енергија

Состојба на електрична енергија	Постапка	Функција
Вклучено		Следи ја состојбата на изворот
Полу подготвено	Притиснете го копчето ⏻ еднаш	<ul style="list-style-type: none">• Wi-Fi е поврзано.• Ги поддржува Play-fi и Airplay2, Chromecast, Spotify Connect, Works with Alexa.
Еко подготвено	Притисни и држи ⏻ 3 секунди	<ul style="list-style-type: none">• Wi-Fi е исклучен.• Производот влегува .во режим на помала потрошувачка на енергија.• Рестартирањето на системот ќе одземе релативно подолго време.

② ↻ (Извор)

- Притиснете за да изберете извор на влез за soundbar звучникот.
- Во режим на BT притиснете и држете 3 секунди за да се исклучите од тековните уреди поврзани со BT и внесете режим за спарување со Bluetooth.

3  **(Dolby Atmos)**
Изберете ниво на ефект на висина за Dolby Atmos.

4  **(Исклучи звук)**
Исклучете го или вратете го повторно звукот.

5 **Копчиња за навигација**
◀/▶ (Лево/Десно)
• Прескокнете до претходната или следната нумера во режим на USB/BT.
• Управувајте лево/десно во структурата на менито.

▲/▼ (Горе/Долу)
• Управувајте горе/долу во структурата на менито.

▶II (Внеси)
• Почни, паузирај или продолжи со репродукција во режим на USB/BT.
• Потврди го изборот.

6  **(МЕНИ)**
Внеси мени за поставка.

7  **(Излез)**
• Излезете од мени.
• Притиснете и држете го копчето 10 секунди за да го ресетирате Wi-Fi режимот од soundbar звучникот на фабрички поставки.

8  **+/- (Гласност на систем)**
Зголеми / намали гласност на систем.

9  **+/- (Гласност на Subwoofer)**
Зголеми / намали гласност на subwoofer.

Подгответе го далечинскиот управувач

- Дадениот далечински управувач овозможува уредот да се управува од далечина.
- Дури и кога далечинскиот управувач се користи во рамки на ефективниот опсег од 19,7 стапки (6m), операциите на далечинскиот управувач можеби нема да функционираат ако има некои препреки помеѓу единицата и далечинскиот управувач.
- Ако далечинскиот управувач работи близу други производи кои генерираат инфрацрвени зраци, или ако други далечински управувачи кои користат инфрацрвени зраци се користат близу единицата, тој може да работи неправилно. И обратно, другите производи може да работат неправилно.

Заменете ја батеријата на далечинскиот управувач

Лизгајте за да го отстраните поклопецот на делот за батерии, ставете 2 AAA батерии (1,5V) со точен поларитет, потоа лизгајте го поклопецот на делот за батерии назад на место.

- Уверете се дека краевите (+) и (-) на батериите се совпаѓаат со краевите (+) и (-) што се наведени во местото за батерии.

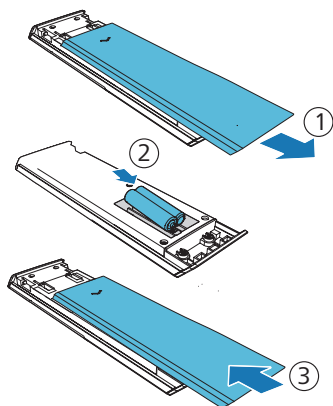

Мерки за претпазливост во врска со батериите

- Уверете се дека ги вметнувате батериите со соодветен позитивен „⊕“ и негативен „⊖“ поларитет.
- Користете батерии од ист тип. Никогаш не користете различни типови на батерии заедно.
- Може да се користат или заменливи батерии или батерии што не се полнат. Проверете ги мерките за претпазливост на нивните етикети.
- Внимавајте на вашите нокти кога го отстранувате капакот на батеријата и батеријата.
- Не го испуштајте далечинскиот управувач.
- Не дозволувајте нешто да влијае на далечинскиот управувач.
- Не истурајте вода или каква било течност врз далечинскиот управувач.
- Не го оставајте далечинскиот управувач врз мокар предмет.
- Не го оставајте далечинскиот управувач на директна сончева светлина или близу извори на прекумерна топлина.
- Отстранете ја батеријата од далечинскиот управувач ако не го користите подолг период, бидејќи може да дојде до корозија или истекување на батериите и да предизвика телесна повреда и / или оштетување на предмети и / или пожар.
- Не користете други батерии освен оние што се наведени.
- Не комбинирајте нови батерии со стари.
- Никогаш не ја полнете батеријата освен ако не е потврдено дека е тип што може да се полни.

Поставување

Поставете го subwoofer најмалку 1 метар (3 стапки) подалеку од вашиот soundbar звучник, и 10 сантиметри подалеку од сидот.

За најдобри резултати, поставете го вашиот subwoofer како што е прикажано подолу.

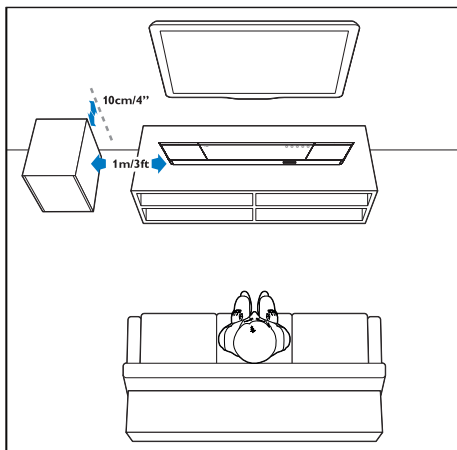

Монтажа на сид

Забелешка

- Несоодветно монтирање на сид може да доведе до незгода, повреда или оштетување. Ако имате прашања, контактирајте со Грижа за корисници во вашата земја.
- Пред да го монтирате на сид, уверете се дека сидот може да ја издржи тежината на вашиот soundbar звучник.
- Пред да го монтирате на сид, не ги отстранувајте гумените ногарки на долниот дел од вашиот soundbar звучник, затоа што тие не можат да се наместат повторно.
- Во зависност од монтажата на сид на вашиот soundbar звучник, уверете се дека користите навртки со соодветна должина и дијаметар.
- Проверете дали USB портата на задниот дел од soundbar звучникот е поврзан со USB уред. Ако се открие дека некој поврзан USB уред влијае на монтажата на сидот, треба да користите друг USB уред со соодветна големина.

Должина на завртката/дијаметар

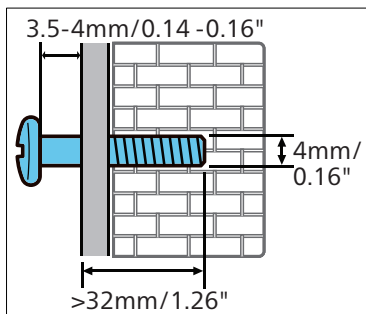

Препорачана висина за монтажа на сид:

Ви препорачуваме прво да го инсталирате телевизорот пред да го монтирате на сид soundbar звучникот. Откако однапред ќе биде инсталиран телевизорот, монтирајте го soundbar звучникот на оддалеченост од 50mm/2,0" од долниот дел на телевизорот..

ПРЕДУПРЕДУВАЊЕ!

- За да се спречи повреда, апаратот мора да биде безбедно прикачен на под/сид во согласност со упатствата за инсталирање.
- Препорачана висина за монтажа на сид: $\leq 1,5$ метри

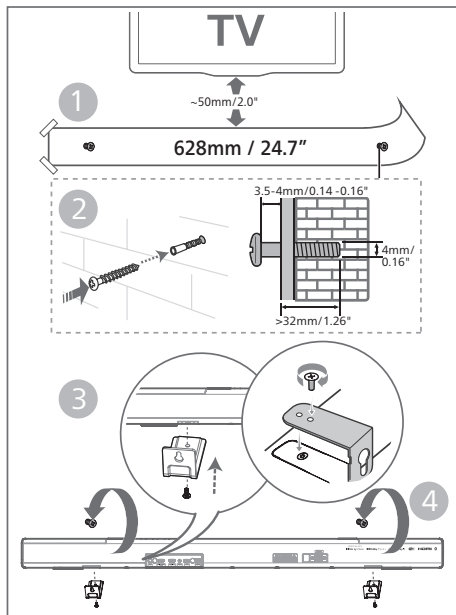

- 1 Направете 2 паралелни дупки (Дијаметар 3-8mm секоја според видот на сидот) на сидот.
 - ↳ Растојанието помеѓу дупките е: **628 mm / 24,7"**
 - ↳ Може да го користите шаблонот за монтажа на сид што е даден за да ја одредите позицијата на дупките кога ги правите дупките на сидот.
- 2 Осигурете ги навртките и типните во дупките.
 - ↳ Осигурете се дека сте оставиле растојание од **3,5-4mm** помеѓу сидот и главата на завртката.
- 3 Прикачете ги држачите за сид (x2) на задниот дел од единицата.
- 4 Закачете го soundbar звучникот на навртките за зацврстување.

3 Поврзување

Овој дел ви помага да го поврзете вашиот soundbar звучник со телевизор и други уреди, а потоа да го поставите.

Забелешка

- За идентификација и оценки за снабдување видете ја картичката за типот на задниот дел или во долниот дел од производот.
- Пред да направите или промените какви било поврзувања, уверете се дека сите уреди се исклучени од приклучокот за струја.

Dolby Atmos®

Dolby Atmos ви пружа сеопфатно доживување на слушање со испорачување на звук во три димензионален простор, и со сета богатство, јасност и моќ на звукот Dolby.

За повеќе информации, посетете ја dolby.com/technologies/dolby-atmos

Користи Dolby Atmos®

Dolby Atmos® е достапен во HDMI режим. За детали за поврзувањето, погледнете во „HDMI Поврзување“.

- 1 За да корисите Dolby Atmos® во HDMI in / HDMI eARC / ARC режим, вашиот телевизор треба да поддржува Dolby Atmos®
- 2 Уверете се дека „No Encoding“ е избран за битстрим (тек на битови) (на пример. Blu-ray DVD плеер, телевизор итн.).
- 3 Кога внесувате Dolby Atmos / Dolby Digital / PCM формат, soundbar звучникот ќе покаже DOLBY ATMOS / DOLBY AUDIO / PCM.



Забелешка

- Целосното Dolby Atmos доживување е достапно само кога soundbar звучникот е поврзан со изворот преку HDMI 2.0 кабел.
- Soundbar звучникот ќе функционира кога е поврзан преку други методи (како што е дигитален оптички кабел) но, тие не можат да ги поддржат сите Dolby функции. Според тоа, наша препорака е да се поврзе преку HDMI, за да се осигури целосна Dolby поддршка.

Поврзување со HDMI приклучок

Некои 4K HDR телевизори бараат HDMI влез или поставки за слика за да бидат поставени за прием на содржина HDR. За повеќе детали за поставување на HDR дисплеј, погледнете во упатството за користење за вашиот телевизор.

Опција 1: HDMI eARC (Повратен канал за подобрување на аудио)

Вашиот soundbar звучник го поддржува HDMI со eARC/ARC (Повратен канал за подобрување на аудио). Ако вашиот телевизор е усогласен за HDMI eARC/ARC може да го слушате аудиото на телевизорот преку soundbar звучникот со користење на единечен HDMI кабел.

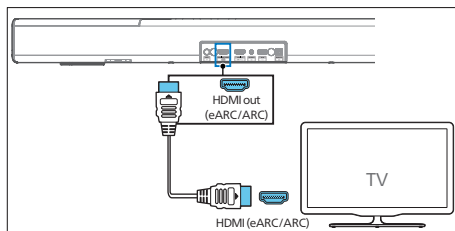

- 1 На вашиот телевизор, вклучете ги HDMI-CEC операциите. За повеќе детали, погледнете го упатството за користење на телевизорот.
 - Конекторот **HDMI ARC** на телевизорот може да биде поинаку означен. За повеќе детали, погледнете го упатството за користење на телевизорот.
- 2 Со користење на HDMI кабел со голема брзина, поврзете го **HDMI out (eARC/ARC)** приклучокот на вашиот soundbar звучник со **HDMI ARC** приклучокот на телевизорот.



Забелешка

- Вашиот телевизор мора да ги поддржува HDMI-CEC и ARC функциите. HDMI-CEC и ARC мора да бидат поставени на Вклучено.
- Методот за поставување на HDMI-CEC и ARC може да се разликува во зависност од телевизорот. За детали за функцијата ARC, погледнете во упатството за корисници на вашиот телевизор.
- Осигурете се дека користите HDMI кабли кои ја поддржуваат функцијата ARC.

Опција 2: Стандарден HDMI

Ако вашиот телевизор не е HDMI ARC-компатибилен, поврзете го вашиот soundbar звучник со телевизорот преку стандардна HDMI врска.

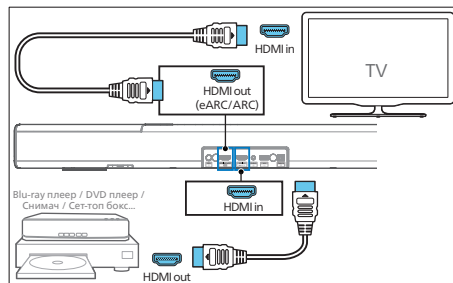

- 1 Користете HDMI кабел за да го поврзете приклучокот на soundbar звучникот **HDMI in** со вашите надворешни уреди (на пр. Конзоли за игри, DVD плеери и Blu-ray).
- 2 Користете HDMI кабел за да го поврзете приклучокот на soundbar звучникот **HDMI out (eARC)** со приклучокот **HDMI in** на телевизорот.

Поврзување со оптички приклучок

- 1 Со користење на оптички кабел, поврзете го **Optical** приклучокот на вашиот soundbar звучник со **Optical out** приклучокот на телевизорот или на друг уред.

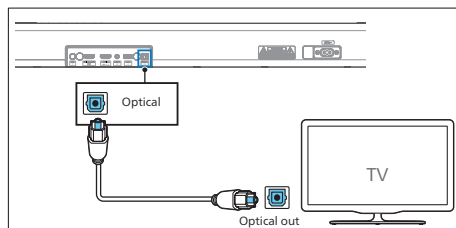

- Дигиталниот оптички приклучок може да биде означен **Spdif** или **Spdif out**.

Поврзување со Audio in приклучник

- Користете 3,5mm до 3,5mm аудио кабел за да го поврзете приклучникот за слушалки на телевизорот со **Audio in** приклучникот на soundbar звучникот.

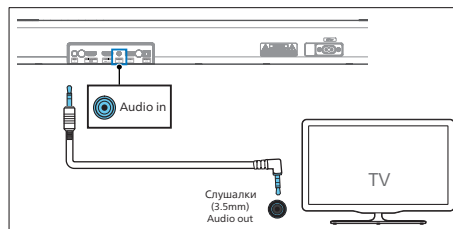

- Користете RCA до 3,5mm аудио кабел за да ги поврзете приклучниците за аудио излез на телевизорот со **Audio in** приклучникот на soundbar звучникот.

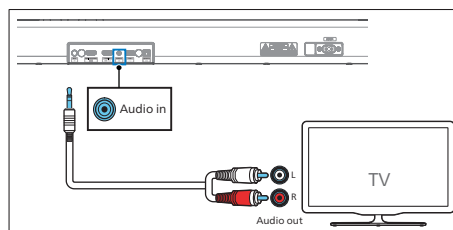

Поврзете со напојување

- Пред спојување на кабелот за наизменична струја, уверете се дека сте ги завршиле сите други поврзувања.
 - Ризик од оштетување на производ! Осигурете се дека напонот на напојување одговара со вредноста на напонот отпечатена на задниот или на долниот дел од производот.
- 1 Поврзете го струјниот кабел со **AC~** приклучникот од единицата а потоа во приклучникот.
 - 2 Поврзете го струјниот кабел со **AC~** приклучникот на subwoofer а потоа во напонската мрежа.

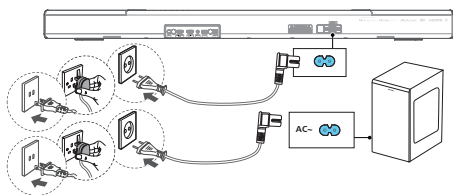

- * Количината на каблите за струја и видот на приклучоци се различни во зависност од регион.

Спарување со subwoofer

Автоматско спарување

Вклучете го soundbar звучникот и subwoofer во мрежниот приклучок, а потоа притиснете на единицата или на далечинскиот управувач за да ја префлите единицата на **ВКЛУЧЕН** режим. Subwoofer и soundbar звучникот автоматски ќе се спарат.

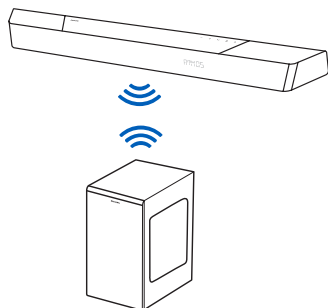

↳ Одредете го статусот врз основа на индикаторот на безжичниот subwoofer.

LED состојба	Статус
Брзо трепкање	Subwoofer во режим на спарување
Константно на	Поврзано / Успешно спарени
Бавно трепкање	Поврзувањето / Спарувањето не успеа



Совет

- Не го притискајте копчето **Pair** на задниот дел од subwoofer, освен за рачно спарување.

Рачно спарување

Ако не може да се слушне аудио од безжичниот subwoofer, рачно спарете го subwoofer.

- 1 Извадете ги и единицата и subwoofer од мрежниот приклучок повторно, потоа приклучете ги повторно после 3 минути.
- 2 Притиснете и држете го копчето **Pair** на задниот дел од subwoofer во траење од 5 секунди.
↳ Индикаторот на subwoofer ќе трепка бргу.
- 3 Потоа притиснете **⏻** на единицата или на далечинскиот управувач за да ја префрлите единицата на **ВКЛУЧЕНО**.
↳ Индикаторот на subwoofer ќе биде постојан кога ќе биде успешно.
- 4 Ако индикаторот продолжи да трепка, повторете ги чекорите 1-3.



Совет

- Subwoofer треба да биде во рамки на 6 m од soundbar звучникот на отворен простор (колку поблизу, толку подобро).
- Отстранете ги сите предмети помеѓу subwoofer и soundbar звучникот.
- Ако безжичното поврзување повторно не успее, проверете дали има конфликт или силно попречување (на пр. Попречување од електронски уред) околу локацијата. Отстранете ги овие конфликти или силни попречувања и повторете ги горните постапки.

Поврзете се со Wi-Fi (Безжична операција)

(За верзија iOS и Android)

Со поврзување на оваа единица и мобилни телефони, таблети (како што се iPad, iPhone, iPod touch, Android телефони, итн.) на истата Wi-Fi мрежа, потоа може да ја користите апликацијата Philips Sound овозможена од DTS Play-fi да го контролирате soundbar звучникот за да слушате аудио датотеки.

- 1 Преземете ја и инсталирајте апликацијата Philips Sound овозможена од DTS Play-fi на телефон или таблет.

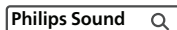

- Проверете дали пренасочувачот ви е вклучен и дали работи правилно.



Забелешка

- Во зависност од верзијата на уредот, екранот на операцијата и начинот на кој се извршуваат операциите може да се разликуваат.

- 2 Поврзете го вашиот телефон или таблет на истата Wi-Fi мрежа на која сакате да го поврзете и вашиот soundbar звучникот.



- 3 Притиснете и држете  (Wi-Fi) копче кое се наоѓа на задното куќиште 8 секунди за да активирате Wi-Fi поврзување.

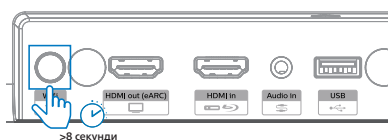

- ↳ Додека звучникот да го направи вториот звук и потоа пуштете го копчето.

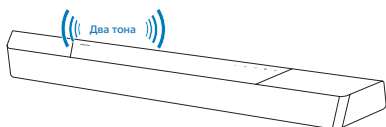

- 4 Почекајте додека светлосниот индикатор за Wi-Fi на предното куќиште не се промени од брзо трепкање во бавно пулсирање. Кога ќе почне бавно да пулсира, тоа покажува дека звучникот влегува во режим за поставување на Wi-Fi.

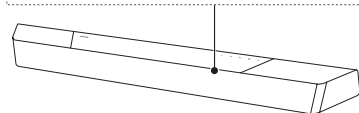
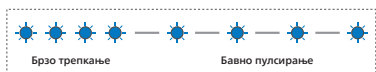

- 5 Активирајте ја апликацијата Philips Sound овозможена од DTS Play-fi. Следете ги упатствата од апликацијата за да го поврзете овој производ со Wi-Fi мрежа.

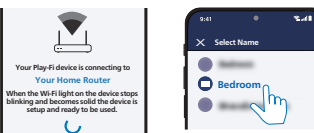
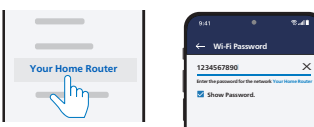

- 6 После успешното Wi-Fi поврзување, светлосниот индикатор за Wi-Fi ќе престане да пулсира и ќе стане постојан. Штом го поставите овој производ на вашата Wi-Fi мрежа, може да го контролирате од кој било pameten телефон или таблет на истата мрежа.

- 7 По поврзувањето, може да го промените името на уредот. Може да изберете од понудени неколку имиња или да создадете ваше сопствено со избирање на Custom Name (Прилагодено име) на крајот од списокот за имиња. Во спротивно, тоа ќе го следи стандардното име.
- 8 После поврзувањето, производот може да изврши ажурирање на софтвер. Надградете го со најновиот софтвер при вашето прво поставување. Надградбата на софтверот може да трае неколку минути. Не го исклучувајте од напојување звучникот, не го исклучувајте уредот и не ја напуштајте мрежата за време на надградбата.

Забелешка

- После поврзувањето, производот може да изврши ажурирање на софтвер. После почетното поставување потребна е надградба. Без надградбата, нема да бидат достапни сите карактеристики на производот.
- Кога поставувањето за прв пат не е успешно, држете го  (Wi-Fi) копчето на soundbar звучникот 8 секунди додека да се слушне вториот тон и светлото за Wi-Fi да се промени во бавно пулсирање. Ресетирајте ја Wi-Fi врската, рестартирајте ја апликацијата и повторно започнете го поставувањето.
- Ако сакате да преминете од една мрежа во друга, треба повторно да ја поставите врската. Притиснете и држете го копчето  (Wi-Fi) на soundbar звучникот 8 секунди за да ја ресетирате Wi-Fi врската.
- Кога првото поставување не е успешно, затворете ја апликацијата Philips Sound овозможена од DTS Play-Fi. Рестартирајте ја апликацијата и обидете се да го поставите повторно.

AirPlay поставување

Користете AirPlay за да ја поставите Wi-Fi поврзувањето на уред iOS (iOS7 или понов) и soundbar звучник.

- 1 iOS уред: Поставки > Wi-Fi > избори домашна мрежа [Play-Fi Device (xxxxxx)]
 - ↳ Оди кон поставување за Wi-Fi. Името на уредот Play-Fi ќе се приаже за 5 секунди.



- ↳ Изберете го уредот Play-Fi во поставките на Airplay.
- ↳ Притиснете „Done“ кога поставувањето е завршено



- ↳ После успешното Wi-Fi поврзување, светлосниот индикатор за Wi-Fi ќе престане да пулсира и ќе стане постојан.

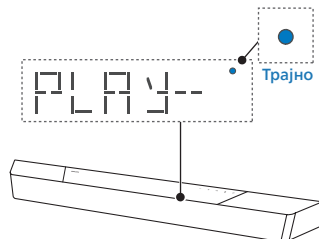

- 2 Вратете се на апликацијата Philips Sound за да му дадете име на уредот.



- 3 По поврзувањето, може да го промените името на уредот. Може да изберете од понудени неколку имиња или да создадете ваше сопствено со избирање на Custom Name (Прилагодено име) на крајот од списокот за имиња. Во спротивно, тоа ќе го следи стандардното име.

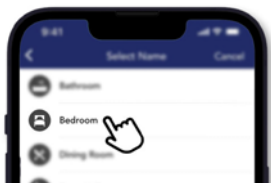

WPS режим

Ако вашиот пренасочувач има заштитена Wi-Fi поставка (WPS), може да ја поставите врската без да внесувате лозинка.

- 1 Притиснете и држете го копчето  (Wi-Fi) 4 секунди. Ќе слушнете звук и светлото на Wi-Fi ќе почне да трепка двојно.
- 2 Притиснете го копчето WPS на вашиот пренасочувач. Копчето вообичаено е означено со ова WPS лого.
- 3 После успешното Wi-Fi поврзување, светлосниот индикатор за Wi-Fi ќе престане да пулсира и ќе стане постојан.



Забелешка

- WPS не е стандардна карактеристика на сите пренасочувачи. Ако вашиот пренасочувач нема WPS, тогаш користете стандардно Wi-Fi поставување.
- Притиснете го копчето  (Wi-Fi) еднаш ако сакате да излезете од WPS режимот или тој автоматски ќе излезе после 2 минути.

Поврзете го soundbar звучникот со телевизор на кој е овозможен Philips Play-fi

- 1 Вклучете го вашиот DTS Play-fi телевизор поврзан на интернет.
↳ Звукот на телевизорот е исклучен.
- 2 Внесете го менито Settings (Поставки) на телевизорот.
↳ Settings > Sound > DTS Play-fi (Поставки > Звук > DTS Play-fi)

Поставување на Опкружувачки звук

Следете го поставувањето на екранот.

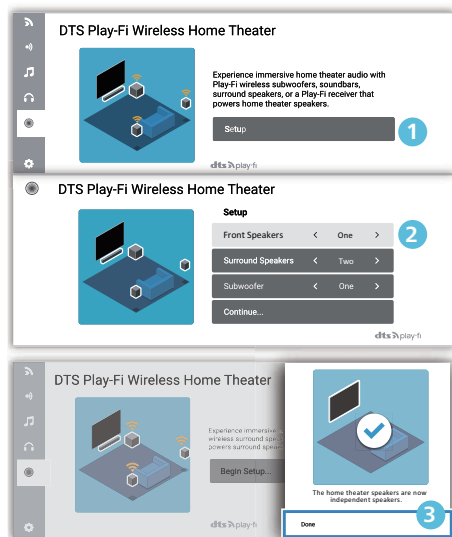

Поставување на Аудио на телевизор

Може да го пуштите аудиото од телевизорот на вашите домашни звучници безжично. Следете го поставувањето на екранот.

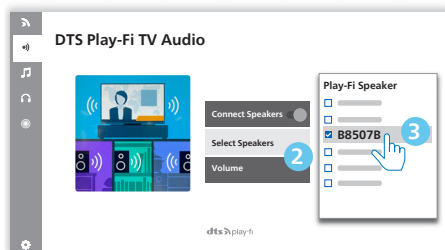
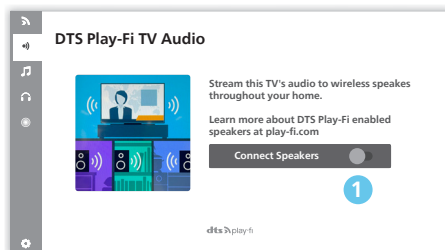

4 Користење на вашиот soundbar звучник



Овој дел ви помага да го користите soundbar звучникот за да репродуцирате аудио од поврзани уреди.

Пред да почнете

- Направете ги потребните поврзувања како што се опишани во Краткото упатство и во Упатството за користење.
- Префрлете го soundbar звучникот на соодветниот извор за други уреди.

Вклучување и исклучување







- Кога првпат ќе ја поврзете единицата во мрежниот приклучок, единицата ќе биде во режим на ПОДГОТВЕНОСТ. Индикаторот за ПОДГОТВЕНОСТ ќе светне.

Состојба на електрична енергија	Постапка	Функција
Вклучено		Следи ја состојбата на изворот
Полу подготвено	Притиснете го копчето  еднаш	<ul style="list-style-type: none">• Wi-Fi е поврзано.• Ги поддржува Play-fi и Airplay2, Chromecast, Spotify Connect, Works with Alexa.
Еко подготвено	Притисни и држи  3 секунди	<ul style="list-style-type: none">• Wi-Fi е исклучен.• Производот влегува .во режим на помала потрошувачка на енергија.• Рестартирањето на системот ќе одземе релативно подолго време.

Избери режими

Притискајте повеќепати на копчето  на единицата или на далечинскиот управувач за да изберете **Optical, Audio in, USB, BT(Bluetooth), HDMI in, HDMI eARC/ARC** режим.

↳ Избраниот режим ќе се појави на приказот.

Приказ	Статус
	Оптички
	Аудио влез
	USB
	Bluetooth
	HDMI влез
	HDMI eARC
	HDMI ARC







Совет

- Play-fi не е опционален извор/ извор по избор Play-fi треба да биде директно контролиран од APP.

Прилагоди јачина на звук

Прилагоди гласност на систем.

Притиснете ги копчињата **+/-** на soundbar звучникот или притиснете ги копчињата  **+/-** (Гласност) на далечинскиот управувач за да го зголемите или намалите нивото на гласност на системот.

- За да го исклучите звукот, притиснете  **x** (Исклучи звук) копче на далечинскиот управувач.
- За да го вратите звукот, притиснете  **x** (Исклучи звук) повторно или притиснете  **+/-** (Гласност).

Прилагоди гласност на subwoofer

Притиснете ги копчињата  **+/-** (**subwoofer**) на далечинскиот управувач за да го зголемите или намалите нивото на гласност на subwoofer.

Уживајте во Dolby Atmos звук

Притиснете го копчето  за да изберете ниво на висина на опкружувачки ефекти кое најдобро ќе одговара на вашиот вкус според вашата средина.

- **UPMIX (УПМИКС):** Уверете се дека сите звучници се користат за содржини помалку од 5.1.2 или 7.1.2 конфигурација на звучник.
 - **STANDARD (СТАНДАРДНО):** Оригинален звук.
 - **AI (Вештачка интелигенција):** Функцијата на интелигентни медиуми од Dolby Atmos за домашно аудио се користи за да овозможи вокално подобрување на ефектите на опкружувачкиот звук.
- ↳ Стандардно, појачаното аудио мешање е поставено на **7.1.2**.







Совет

- Дисплејот ќе ги покаже каналите на звучник според различните конфигурации на звучници, како што се
7.1.2: soundbar звучник
7.1.4: soundbar звучник + опкружувачки звучници
7.1.4: soundbar звучник + опкружувачки звучници + subwoofer
7.2.2: soundbar звучник + 2x subwoofer
7.2.4: soundbar звучник + опкружувачки звучници + 2x subwoofer

Мени за поставки

Единицата ви овозможува да ги конфигурирате напредните поставки за да ви овозможи уште подобро доживување.

Копче	Функција
	Внеси мени за поставки
	Последно/следно подмени
	Претходен/следен избор
	Излези од мени за поставки

Приказ	Опис
EQ	Изберете ефект на Equalizer (EQ)
BAS XX	Прилагоди го нивото на бас
TRE XX	Прилагоди го нивото на високи тонови
BT PAIR	Започни Bluetooth спарување
FL XX	Преден лев звучник
FR XX	Преден десен звучник
CT XX	Звучник во средина
DRC	Контрола на динамичен опсег
SYNC	Постави доцнење на звук
DIMXX	Поставете осветленост на екран
DISP	Покажува исклучено поставување
STBY	Автоматска подготвеност ВКЛУЧЕНА/ИСКЛУЧЕНА
UPGRADE	Ажурирај фирмвер преку USB

EQ

Изберете однапред дефинирани модели на звук што одговараат на вашето видео и музика: **MOVIE, MUSIC, VOICE, STADIUM, CUSTOM (ФИЛМ, МУЗИКА, ГЛАС, СТАДИОН, ВООБИЧАЕНО)**.

- **MOVIE:** Создадете опкружувачко доживување на слушање. Идеално за гледање филмови.
- **MUSIC:** Создадете стерео звук од два канали или повеќе канали. Идеален за слушање музика.
- **VOICE:** Создадете звучен ефект кој го прави човечкиот глас појасен и извонреден за слушање.
- **STADIUM:** Создава атмосфера како да гледате спортски натпревар на стадион.
- **CUSTOM:** Прилагодете го звукот според вашите преференции. Треба да се постави преку апликацијата Fine Tune.
 - ↳ Стандардно, EQ е поставен на **MOVIE**.



БАС / ВИСОКИ ТОНОВИ

Сменете ги поставките на ниската фреквенција (бас) и висока фреквенција (високи тонови) на овој производ.

- **BAS -5 ~ BAS +5**
- **TRE -5 ~ TRE +5**
- ↳ Стандардно, басот / високи тонови е поставен на 0.

BLUETOOTH СПАРУВАЊЕ

Внесете Bluetooth режим на спарување

- Ако сакате да го поврзете вашиот soundbar звучник со друг Bluetooth уред, може да го активирате спарувањето во менито (**BT PAIR**) за да ги исклучите сите уреди и да влезете во Bluetooth режим на спарување.
 - ↳ Притиснете  > избори „**BT PAIR**“ > Потоа притиснете  (Внеси) за да го потврдите режимот на спарување на Bluetooth.
- Следете ги чекорите 2-3 во „**Репродуцирај од Bluetooth уреди**“ погоре за да го спарите вашиот Bluetooth уред.



Совет

- Менито „**BT PAIR**“ ќе биде прикажано кога тековниот извор на сигнал е во режим на „**BT**“

Прилагоди ниво на звучник

- Преден лево : **FL -5 ~ FL +5**
- Преден десно : **FR -5 ~ FR +5**
- Средина : **CT -5 ~ CT +5**

↳ Стандардно, нивото на звучникот е поставено на 00.

Контрола на динамичен опсег (DRC)

Може да примените контрола на динамичен опсег на Dolby Digital нумери.

- **ON (ВКЛУЧЕНО):** Оптимизација на динамичен опсег
- **OFF (ИСКЛУЧЕНО):** Исклучено прилагодување на динамичен опсег

- **AUTO (АВТОМАТСКИ):** Динамичен опсег се прилагодува автоматски
 - ↳ Стандардно, режимот DRC е поставен на AUTO.



Забелешка

- DRC не е достапен во режим USB/BT/Play-fi.

AV СИНХРОНИЗАЦИЈА

Постави доцнење на звук.

Видео сликата која се обработува, понекогаш подолго од времето потребно да се обработи аудио сигнал. Тоа се вика „доцнење“ Карактеристиката за Доцнење на звук е создадена за да го поправи ова доцнење.

- **S 00 ~ S 200**
 - ↳ Стандардно, доцнењето на звук е поставено на 00.

ОСВЕТЛЕНОСТ НА ЕКРАН

Поставете осветленост на екран.

- **HIGH, MID, LOW (ВИСОКО, СРЕДНО, НИСКО)**
 - ↳ Стандардно, затемнувачот е поставен на MID.

ПРИКАЗ

Поставете да се исклучува екранот автоматски (освен Wi-Fi LED индикаторот) после 10 секунди неактивност кога нема операција од корисник.

- **ON (ВКЛУЧЕНО):** Постави за екран вклучено
- **OFF (ИСКЛУЧЕНО):** Постави за екран исклучено
 - ↳ Стандардно, екранот е поставен на ON.

АВТОМАТСКА ПОДГОТВЕНОСТ

Единицата автоматски се префрлува во режим на Подготвеност после околу **15** минути ако телевизорот или надворешната единица е исклучена (или USB, BT функцијата за бит плејбек пауза), е исклучена

- **STANBY IN 15M (ПОДГОТВЕНО ЗА 15 М):** Вклучи Автоматска подготвеност.
 - **STANBY OFF (ПОДГОТВЕНОСТ ИСКЛУЧЕНА):** Исклучи Автоматска подготвеност.
- ↳ Стандардно, поставката е поставена на **ВКЛУЧЕНО**.



Забелешка

- За целосно да се исклучи единицата, отстранете го струјниот кабел од приклучникот.
- Исклучете ја целосно единицата за да заштедите енергија кога не ја користите.

Ажурирај фирмвер преку USB

Провери дали има најнова верзија на фирмвер на www.philips.com/support. Пребарај за твојот модел и кликни на „Софтвер и драјвери“.

Копирај ги датотеките за ажурирање на софтвер во USB меморија, внеси USB меморија во единицата.

- ↳ Притиснете > изберете „UPGRADE“ > „PLAY TO START“
- ↳ Потоа притиснете **II (Внеси)** за да потврдите.
- ↳ Надгради завршено и рестартирај.

Репродуцирај од Bluetooth уреди

Поврзете го soundbar звучникот со вашиот Bluetooth уред (како што е iPad, iPhone, iPod touch, Android телефон или лаптоп) преку Bluetooth, и потоа може да слушате аудио датотеки зачувани на уредот преку вашите soundbar звучници.

- 1 Притискајте повеќепати на копчето на единицата или на далечинскиот управувач за да го промените soundbar звучникот во Bluetooth режим.
↳ **BT** е прикажан на панелот за прикажување.
- 2 На уредот Bluetooth, преминете на Bluetooth, пребарајте и изберете **Philips B8507B** за да го започнете поврзувањето (видете го упатството за користење за Bluetooth уредот за да дозаете како да го овозможите Bluetooth).
- 3 Почекајте додека не слушнете гласовно известување од soundbar звучникот.
↳ Ако поврзувањето е успешно, ќе се појави **BT** на панелот за прикажување.
- 4 Изберете и репродуцирајте аудио датотеки или музика на вашиот Bluetooth уред.
 - Во текот на репродукцијата, ако пристигне повик, репродукцијата на музиката паузира. Репродукцијата ќе продолжи кога ќе заврши повикот.
 - Ако вашиот Bluetooth уред поддржува AVRCP профил, на далечинскиот управувач може да притиснете / за да прескокнете нумера, или притиснете **II** за пауза / продолжување на репродукцијата.

За да исклучите и да спарите нов Bluetooth уред

- 1 Во режим Bluetooth, притиснете  > изберете „**BT PAIR**“ > Потоа притиснете  (Внеси) за да ги исклучите сите уреди и внесете го Bluetooth режимот на спарување.
- Или, директно притиснете и држете го копчето  на soundbar звучникот за да ги исклучите сите уреди и внесете го Bluetooth режимот на спарување.
↳ Приказот ќе трепка „**PAIR**“.
- 2 Следете ги чекорите 2-3 во „**Репродуцирај од Bluetooth уреди**“ погоре за да го спарите вашиот Bluetooth уред.



Забелешка

- Во отворен простор без препреки, максималниот оперативен опсег помеѓу soundbar и Bluetooth уред е приближно 10 метри (30 стапки).
- Не е гарантирана компатибилност со сите Bluetooth уреди.
- Емитирањето на музика може да биде прекинато од пречки помеѓу уредот и soundbar звучникот, како што се сидови, метални кукишта што го покриваат уредот, или други уреди во близина кои работат со иста фреквенција.

Контрола од повеќе места

Производот поддржува карактеристика за повеќе точки, и може да поврзе два Bluetooth уреди во исто време (како што се iPad, iPhone, iPod touch, Android телефон или лаптоп).

- Има звучно известување кога вториот Bluetooth уред се поврзува со soundbar звучникот.
- Кога вториот Bluetooth уред го пренесува неговото аудио на soundbar звучник, првиот Bluetooth уред ќе ја паузира репродукцијата.
- Дојдовниот повик има приоритет пред репродуцирањето на музика независно дали е од првиот или вториот уред.

Слушајте надворешен уред

Уверете се дека единицата е поврзана со телевизорот или со аудио уред.

- 1 Притиснете повеќепати на копчето  на единицата или на далечинскиот управувач за да изберете **Optical, Audio in, HDMI in, HDMI ARC** режим.
- 2 Директно управувајте со вашиот аудио уред за карактеристики на репродукција.
- 3 Притиснете на копчињата **Гласност +/-** за да ја прилагодите јачината на звукот на посакуваното ниво.
↳ Кога избирате различен аудио формат, soundbar звучникот ќе го прикаже следното како што е дадено:

Аудио (кратенка)	Приказ
LPCM 2ch	PCM
LPCM 5.1ch	PCM
LPCM 7.1ch	PCM
Dolby Digital	Dolby AUDIO
Dolby TrueHD	Dolby AUDIO
Dolby Digital Plus	Dolby AUDIO
Dolby Atmos - Dolby TrueHD	Dolby Atmos
Dolby Atmos - Dolby Digital Plus	Dolby Atmos

Забелешка

- Единицата нема да може да ги декодира сите дигитални аудио формати од влезниот извор. Во тој случај, единицата ќе биде без звук. Ова НЕ е дефект. Уверете се дека аудио поставувањето е на влезен извор (на пр. телевизор конзола за игра, DVD плеер и др.) е поставено на **PCM** или **Dolby Digital** (проверете го упатството за користење за уредот за влезен извор за деталите за неговите аудио поставки) со HDMI in / HDMI ARC / оптички влез.

Пушти аудио преку USB

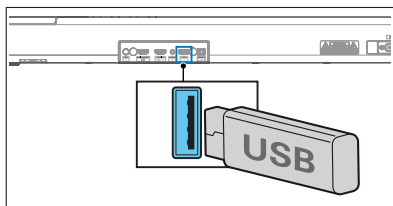

Уживај во аудио на USB уред за складирање, како што е MP3 плеер и USB флеш меморија и др.

1 Вметнете USB уред.



- 2 Притискајте повеќепати на копчето  на единицата или на далечинскиот управувач за да изберете **USB** режим.

3 За време на репродукција:

Копче	Постапка
	Почни, паузирај или продолжи со репродукција.
	Прескокнете до претходната или следната нумера.

Совет

- Овој производ може да не е компатибилен со одредени типови на USB уреди за складирање.
- Ако користите USB продолжен кабел, USB-хаб, или USB мултифункционален читач на картичка, USB уредот за складирање може да не биде препознаен.
- Не го отстранувајте USB уредот за складирање додека ги чита датотеките.
- Оваа единица може да поддржи USB уреди со до најмногу 32 GB меморија.
- Оваа единица може да репродуцира MP3 / WAV / FLAC.
- Поддржува USB порта: 5V === 500mA.

Фабричко ресетирање

Ресетирајте го уредот на стандардни поставки:

- Вклучете го soundbar звучникот, притиснете и држете **+/-** копчињата истовремено во траење од 8 секунди.
 - ↳ Екранот покажува „**RESET**“ во траење од 5 секунди.
 - ↳ Додека системот се рестартира, екранот покажува „**REBOOT**“.

5 Спецификациии за производ



Забелешка

- Спецификациите и дизајнот се предмет на промена без известување

Bluetooth / Безжично

Bluetooth профили	A2DP, AVRCP
Bluetooth верзија	V 5.3
Bluetooth опсег на фреквенција	2402 ~ 2480 MHz
Моќ на предавател	≤ 10dBm
5.8G Опсег на безжична фреквенција / Моќ на предавател (EIRP)	5729 ~ 5850 MHz / ≤ 10dBm

Поддржана мрежа

WiFi IEEE 802.11a/b/g/n/ac Опсег на безжична фреквенција (Wi-Fi) / Пренесена моќност на радио фреквенција (EIRP)

2.4G Wi-Fi	2400 ~ 2483, 5 MHz / ≤ 20dBm
	5150 ~ 5350 MHz / ≤ 20dBm
5G Wi-Fi	5470 ~ 5725 MHz / ≤ 27dBm
	5725 ~ 5850 MHz / ≤ 14dBm

Soundbar звучници

Снабдување со енергија	100-240V~ 50/60Hz
RMS излезна моќ MAX излезна моќ	180 W 360 W (10% THD)
Потрошувачка на енергија	35 W
Потрошувачка на струја при подготвеност	< 0,5 W
Одговор на фреквенција	150 Hz - 20 KHz
Импеданција на звучник	8Ω
Димензии (Ш x В x Д)	940 x 65 x 106 mm
Тежина	2,7 kg
Работна температура	0°C - 45°C

Subwoofer

Снабдување со енергија	100-240V~ 50/60Hz
RMS излезна моќ MAX излезна моќ	120 W 240 W (10% THD)
Потрошувачка на енергија	25 W
Потрошувачка на струја при подготвеност	< 0,5 W
Одговор на фреквенција	35 Hz - 150 Hz
Импеданса	3 Ω
Димензии (Ш x В x Д)	150 x 410 x 309 mm
Тежина	5,6 kg
Работна температура	0°C - 45°C

USB

USB директна верзија	2.0 целосна брзина
USB	5V \approx 500mA

Проширување	Кодек	Зачестеност на примерок	Проток
.mp3	MPEG 1 Layer 1	16 ~ 48 kHz	32 ~ 448 kbps
	MPEG 1 Layer 2	16 ~ 48 kHz	8 ~ 384 kbps
	MPEG 1 Layer 3	16 ~ 48 kHz	8 ~ 320 kbps
	MPEG 2 / MPEG 2.5 Layer 1	16 ~ 48 kHz	8 ~ 256 kbps
	MPEG 2 / MPEG 2.5 Layer 2	16 ~ 48 kHz	8 ~ 160 kbps
	MPEG 2 / MPEG 2.5 Layer 3	16 ~ 48 kHz	8 ~ 160 kbps
	.wav	WAV	16 ~ 48 kHz
.flac	FLAC	До 48 kHz / 16 bit	

Далечински управувач

Растојание / Агол	6m / 30°
Тип на батерија	AAA (1,5V x 2)

Поддржани аудио формати

Формат	Функција			
	HDMI влез	HDMI eARC	HDMI ARC	Оптички
LPCM 2ch	√	√	√	√
LPCM 5.1ch	√	√	√	√
LPCM 7.1ch	√	√	--	--
Dolby Digital	√	√	√	√
Dolby Digital Plus	√	√	√	--
Dolby TrueHD	√	√	--	--
Dolby MAT	√	√	--	--
Dolby Atmos - Dolby Digital Plus	√	√	√	--
Dolby Atmos - Dolby TrueHD	√	√	--	--
Dolby Atmos - Dolby MAT	√	√	--	--

√ : Поддржани формати.

-- : Неподдржан формат.

Овој производ треба да биде усогласен со Dolby задолжителните барања за индикација означени подолу.

Влезен сигнал	Аудио формат	Dolby Виртуелизатор	Индикација за формат		
			Dolby Atmos ¹	Dolby Surround ¹	Dolby Audio
Dolby Digital	Заснован на канал	Исклучено			√
		Вклучено		√	
Dolby Digital Plus	Заснован на предмет	-	√		
	Заснован на канал	Исклучено			√
Dolby TrueHD		Заснован на предмет	-	√	
	Заснован на канал		Исклучено		
Dolby MAT		Заснован на предмет	-	√	
	Заснован на канал		Исклучено		
			Вклучено		√

6 Решавање на проблеми



Предупредување

- Ризик од струен удар. Никогаш не го отстранувајте кукиштето на производот.

За гаранцијата да биде валидна, никогаш не обидувајте се сами да го поправите производот.

Ако се соочите со проблеми при користењето на овој производ, проверете ги следните работи пред да побарате сервис. Ако се уште имате проблем, добијте поддршка на www.philips.com/support.

Главна единица

Копчињата на главната единица не работат.

- Исклучете го од снабдувањето со енергија неколку минути, потоа поврзете го повторно.

Не се вклучува

- Уверете се дали мрежниот кабел АС е правилно поврзан.
- Проверете дали има струја во приклучникот.
- Притиснете го копчето за  на далечинскиот управувач или soundbar звучникот за да го вклучите soundbar звучникот.

Звук

Нема звук од soundbar звучникот

- Поврзете го аудио кабелот од вашиот soundbar звучникот со вашиот телевизор или со други уреди. Меѓутоа, не ви треба посебна аудио врска кога:
 - Soundbar звучникот и телевизорот се поврзани преку HDMI ARC врска, или
 - Уред е поврзан со HDMI in конектор на вашиот soundbar звучник.
- На далечинскиот управувач, изберете го соодветниот аудио влез.
- Уверете се дека soundbar звучникот не е поставен на без глас
- Ресетирајте го овој производ на неговите фабрички поставки (види „Фабричко ресетирање“).

Нарушен звук или ехо.

- Ако репродуцирате аудио од телевизор преку овој производ, осигурете се дека звукот на телевизорот е исклучен.

Аудио и видео не се синхронизирани.

- Притисни за да го синхронизираш аудиото со видеото.

Нема звук од безжичниот subwoofer.

- Рачно поврзете го subwoofer со главната единица.
- Зголемете ја гласноста. Притиснете на  +/- (Гласност) на далечинскиот управувач или на soundbar звучникот.
- Кога се користи кој било од Дигитален влез, ако нема аудио:
 - Обидете се да го поставите излезот за телевизор на PCM или
 - Поврзете го директно со Blu-ray / друг извор. Некои телевизори не поминуваат преку дигитално аудио.

- Вашиот телевизор можеби е поставен на променлив аудио излез. Потврдете дека поставките за аудио излез се на FIXED ил STANDARD, а не на VARIABLE. Проверете во упатството за користење на телевизорот за подетални информации.
- Ако користите Bluetooth, проверете дали гласноста на вашиот изворен уред е зголемена и дека уредот не е поставен на без глас.
- Кога ќе прекине репродукцијата и нема звук во режим Wi-Fi, проверете дали вашата интернет мрежа е исправна.

Bluetooth

Уред не може да се поврзе со soundbar звучникот.

- Уредот не поддржува компатибилни профили кои се потребни за soundbar звучникот.
- Не сте ја овозможиле функцијата Bluetooth од уредот. Проверете во упатството за користење на уредот како да ја овозможите функцијата.
- Уредот не е правилно поврзан. Поврзете го уредот правилно.
- Овој soundbar звучник е веќе поврзан со друг Bluetooth уред. Исклучете го поврзаниот уред, потоа обидете се повторно.

Квалитетот на аудио репродукцијата од поврзаниот Bluetooth уред е лош.

- Bluetooth приемот е лош. Поместете го уредот поблизу до soundbar звучникот, или отстранете ги препреките помеѓу уредот и soundbar звучникот.

Не можам да го најдам името Bluetooth од оваа единица на мојот Bluetooth уред

- Уверете се дека функцијата Bluetooth е активирана на вашиот Bluetooth уред.
- Повторно спарете го уредот со вашиот Bluetooth уред.

Wi-Fi

Wi-Fi Конекцијата не може да се воспостави.

- Проверете ја достапноста на WLAN мрежата на пренасочувачот.
- Ставете го Wi-Fi пренасочувачот поблизу до единицата.
- Осигурете се дека лозинката е точна.
- Проверете ја функцијата WLAN или рестартирајте го модемот и Wi-Fi пренасочувачот.

Dolby Atmos

Не може да достигне извонредни Dolby Atmos ефекти.

- За поврзувања кои не се HDMI (како што е користење на USB, Bluetooth, Optical или AUDIO IN), се создаваат ограничени ефекти на висина на опкружувачки звук. Погледнете го делот за „Dolby Atmos“ за тоа како да постигнете најдобри Dolby Atmos ефекти.

Play-fi

Не може да ги открие уредите поддржани од play-fi од апликацијата.

- Осигурете се дека уредот е поврзан со Wi-Fi.

Не може да репродуцира play-fi музика.

- Одредена мрежна услуга или содржини кои се достапни преку овој уред може да несе достапни ако давателот на услуги ја прекине услугата.
- Кога првото поставување не е успешно, затворете ја апликацијата Philips Sound овозможена од DTS Play-fi. Рестартирајте ја апликацијата.
- Кога звучникот е поставен како Stereo Pairs (Стерео парови) или Surround Sound (Опкружувачки звук), звучникот треба да се исклучи од апликацијата пред да се користи одделно.

Далечинскиот управувач не работи

- Пред да притиснете на копче за контрола на репродукција, прво изберете го соодветниот извор.
- Намалете го растојанието помеѓу далечинскиот управувач и уредот.
- Вметнете ги батериите со поларитет (+/-) поставен како што е наведено.
- Заменете ги батериите.
- Насочете го далечинскиот управувач директно кон сензорот на предниот дел од единицата.

Ова е 15 минутна функција на исклучување од струја, еден од ERP II стандардните барања за штедење на енергија.

- Кога надворешниот влезен сигнал на единицата е премногу низок, таа автоматски ќе биде исклучена после 15 минути. Зголемете ја гласноста на вашиот надворешен уред.

Subwoofer не работи или индикаторот на subwoofer не свети

- Исклучете го кабелот за струја од мрежниот приклучок, и повторно вклучете го после 3 минути за да го ресетирате subwoofer.

Заштитени трговски марки



For DTS patents, see <http://patents.dts.com>. Manufactured under license from DTS, Inc. (for companies headquartered in the U.S./Japan/Taiwan) or under license from DTS Licensing Limited (for all other companies). DTS, DTS Play-Fi, Play-Fi and the DTS Play-Fi and Play-Fi logos are registered trademarks or trademarks of DTS, Inc. in the United States and other countries.
© 2021 DTS, Inc. ALL RIGHTS RESERVED.



The Wi-Fi CERTIFIED™ Logo is a registered trademark of Wi-Fi Alliance®.



Google, Google Play and Chromecast built-in are trademark of Google LLC. Google Assistant is not available in certain languages and countries.



To control this AirPlay 2 -enabled speaker, iOS 11.4 or later is required. Use of the Works with Apple badge means that an accessory has been designed to work specifically with technology identified in the badge and has been certified by trademarks of Apply Inc. ,registered in the U. S. and other countries.

Apple® and AirPlay® are trademarks of Apple Inc., registered in the U.S. and other countries.



The Spotify Software is subject to third party licenses found here:
www.spotify.com/connect/third-party-licenses



The Adopted Trademarks HDMI, HDMI High-Definition Multimedia Interface, HDMI traddress and the HDMI Logos are trademarks or registered trademarks of HDMI Licensing Administrator, Inc. in the United States and other countries.

COMPATIBLE WITH



Dolby, Dolby Vision, Dolby Atmos, and the double-D symbol are registered trademarks of Dolby Laboratories Licensing Corporation. Manufactured under license from Dolby Laboratories. Confidential unpublished works. Copyright © 2012-2021 Dolby Laboratories. All rights reserved.



The Bluetooth® word mark and logos are registered trademarks owned by Bluetooth SIG, Inc. and any use of such marks by MMD Hong Kong Holding Limited is under license. Other trademarks and trade names are those of their respective owners.



Roku, the Roku logo, Roku TV, Roku TV Ready, and the Roku TV Ready logo are trademarks and/or registered trademarks of Roku, Inc. This product is Roku TV Ready-supported in the United States, Canada, United Kingdom, Mexico and Brazil. Countries are subject to change. For the most current list of countries in which this product is Roku TV Ready-supported, please email rokutvready@roku.com.



Спецификациите се предмет на промена без известување. Посетете ја www.Philips.com/support за најновите ажурирања и документи.

Philips и Philips Shield Emblem се регистрирани заштитени трговски марки на Koninklijke Philips N.V. И ние ги користиме според лиценца.

Овој производ е произведен од и се продава во надлежност на MMD Hong Kong Holding Limited или некоја од нивните подружници, и MMD Hong Kong Holding Limited е гарантор во однос на овој производ.