

PHILIPS

Boxă pentru
petrecere

Seria 4000

TAX4207



Manual de utilizare

Înregistrați-vă produsul și solicitați asistență pe site-ul:
www.philips.com/support

Cuprins

1	Instrucțiuni importante de siguranță	3
	Siguranță	3
	Îngrijirea produsului	4
	Protejarea mediului înconjurător	4
	Declarație de conformitate	5
	Ajutor și suport	5
	Protecție auditivă	5
	Întreținerea acumulatorului încorporat	6
	Mărci comerciale	6

2	Boxa dumneavoastră pentru petrecere	8
	Ce se află în ambalaj	8
	Boxă pentru petrecere	9

3	Începeți	11
	Conectarea la sursa de alimentare	11
	Pornire și oprire	11
	Controlul volumului	11
	Controlul DBB	11
	Încărcați acumulatorul încorporat	12
	Modificarea efectului luminii	13
	Redare de pe dispozitive Bluetooth	13
	Asocierea pentru modul stereo (TWS)	14
	Modul PartyLink	16
	Redare audio prin USB	17
	Ascultați un dispozitiv extern	18
	Cântați la microfon	18
	Restabilire la setările din fabrică	18
	Actualizare firmware prin USB	19
	Montarea pe stâlp a boxei dumneavoastră pentru petrecere	19

4	Specificațiile produsului	20
----------	----------------------------------	-----------

5	Depanare	21
----------	-----------------	-----------

1 Instrucțiuni importante de siguranță

Citiți și însușiți-vă instrucțiunile înainte de a utiliza produsul. Dacă deteriorările sunt cauzate de nerespectarea instrucțiunilor, garanția nu mai este valabilă.

Siguranță

Atenție la aceste simboluri de siguranță



Acesta este un dispozitiv din CLASA II, cu dublă izolație și fără protecție la împământare.



Tensiune CA



Utilizați numai sursele de alimentare enumerate în manualul de utilizare.



AVERTISMENT!
Avertisment: Risc de șoc electric!



Semnul de exclamare are rolul de a atenționa utilizatorul cu privire la prezența unor instrucțiuni de operare importante.

Pericol de electrocutare sau de incendiu!

- Înainte de a realiza sau de a aduce orice modificări conexiunilor, asigurați-vă că toate dispozitivele sunt deconectate de la priză.

- Nu expuneți niciodată produsul și accesoriile la ploaie sau la apă. Nu așezați niciodată în apropierea produsului recipiente cu lichide, cum ar fi vase. Dacă lichidele sunt vărsate pe sau în dispozitiv, deconectați-l imediat de la priză. Contactați serviciul Asistență clienți pentru verificarea produsului înainte de utilizare.
- Nu amplasați niciodată produsul și accesoriile în apropierea unei surse cu flacără deschisă sau în apropierea altor surse de căldură, inclusiv la lumina directă a soarelui.
- Nu introduceți niciodată obiecte în deschiderile pentru ventilație ale produsului sau în orice alte deschideri.
- Atunci când se utilizează fișa principală sau un conector de alimentare ca dispozitiv de deconectare, dispozitivul de deconectare va rămâne pregătit de funcționare.
- Deconectați produsul de la priză înaintea furtunilor cu descărcări electrice.
- Când deconectați cablul de alimentare, trageți întotdeauna de ștecăr, niciodată de cablu.
- Utilizați produsul într-un climat tropical și/sau moderat.

Pericol de scurtcircuit sau de incendiu!

- Pentru identificare și valori nominale de alimentare, consultați plăcuța cu informații, amplasată în partea din spate sau inferioară a produsului.
- Înainte de a conecta produsul la priză, asigurați-vă că tensiunea de alimentare corespunde valorii înscrise pe spatele sau pe partea inferioară a produsului. Nu conectați niciodată produsul la priză, dacă tensiunea nu corespunde.

Pericol de vătămare corporală sau de deteriorare a produsului!

- Pentru montarea pe perete, acest produs trebuie să fie fixat în siguranță pe perete, conform instrucțiunilor de montare. Utilizați doar suportul de montare pe perete, furnizat (dacă este disponibil). Montarea necorespunzătoare pe perete poate duce la accidente, vătămări corporale sau deteriorări. Dacă aveți întrebări, contactați serviciul Asistență clienți, din țara dvs.
- Nu așezați niciodată produsul sau orice alt obiect pe cablurile de alimentare sau pe alte echipamente electrice.
- Dacă produsul este transportat la temperaturi de sub 5°C, despachetați produsul și așteptați până când temperatura acestuia ajunge la temperatura camerei, înainte de a-l conecta la priză.
- Unele componente ale acestui produs pot fi realizate din sticlă. Manipulați cu grijă pentru a evita vătămarea corporală și deteriorările.

Pericol de supraîncălzire!

- Nu instalați niciodată acest produs într-un spațiu închis. Lăsați întotdeauna un spațiu de cel puțin patru inci în jurul produsului, pentru ventilație. Asigurați-vă că perdelele sau alte obiecte nu acoperă niciodată fantele de ventilație ale produsului.



Notă

- Eticheta de clasificare este lipită pe partea inferioară sau pe spatele echipamentului.

Îngrijirea produsului

Pentru curățarea produsului, utilizați numai o cârpă din microfibre.

Protejarea mediului înconjurător

Depozitarea vechiului produs și a bateriei



Produsul este proiectat și fabricat din materiale și componente de înaltă calitate, care pot fi reciclate și reutilizate.



Acest simbol de pe un produs înseamnă că produsul este reglementat de Directiva europeană 2012/19/EU.



Acest simbol semnifică faptul că produsul conține baterii în conformitate cu Directiva Europeană 2013/56/EU și că nu pot fi eliminate împreună cu deșeurile menajere. Informați-vă despre sistemul local de colectare separată pentru produse electrice, electronice și baterii. Respectați regulile locale și nu eliminați niciodată produsul și bateriile împreună cu deșeurile menajere. Eliminarea corectă a produselor și a bateriilor vechi ajută la prevenirea consecințelor negative asupra mediului și sănătății.

Declarație de conformitate

Acest produs respectă cerințele Comunității Europene cu privire la interferențele radio.

Prin prezenta, MMD Hong Kong Holding Limited declară că produsul este în conformitate cu cerințele esențiale și alte prevederi relevante ale Directivei RED 2014/53/EU și ale UK Radio Equipment Regulations SI 2017 No 1206. Declarația de conformitate se găsește pe site-ul www.philips.com/support.

Ajutor și suport

Pentru asistență extinsă, online, vizitați www.philips.com/support la:

- descărcați manualul de utilizare și ghidul de pornire rapidă
- vizionați tutoriale video (disponibile numai pentru modelele selectate)
- găsiți răspunsuri la cele mai frecvente întrebări (FAQs)
- trimiteți-ne o întrebare prin e-mail
- discutați pe chat cu reprezentantul nostru de asistență pentru clienți.

Urmați instrucțiunile de pe site pentru a selecta limba, apoi introduceți numărul modelului produsului.

În mod alternativ, puteți contacta serviciul Asistență clienți, din țara dvs. Înainte de a ne contacta, notați numărul modelului și numărul de serie al produsului dumneavoastră. Puteți găsi aceste informații pe spatele sau în partea inferioară a produsului.

Protecție auditivă



Ascultați la un volum moderat

- Pentru a stabili un nivel sigur de volum. Ascultați pe perioade rezonabile. Utilizarea căștilor la volum ridicat vă poate afecta auzul. Acest produs poate produce sunete în intervale decibeli care pot provoca pierderea auzului pentru o persoană obișnuită, chiar și în cazul unei expuneri mai scurte de un minut. Intervalele de decibeli mai ridicate sunt oferite pentru persoanele care suferă deja de hipoacuzie.
- Sunetul poate fi înșelător. În timp, „nivelul de confort” al auzului se adaptează la un volum tot mai mare al sunetului. Deci, după ascultare prelungită, ceea ce sună „normal” ar putea fi, de fapt, foarte tare și nociv pentru auzul dumneavoastră. Pentru a vă proteja împotriva acestui risc, setați volumul la un nivel sigur înainte ca auzul dumneavoastră să se adapteze și nu modificați volumul ulterior.

Pentru a stabili un nivel sigur de volum

- Setați volumul la un nivel inferior.
- Măriți încet volumul sunetului, până când puteți auzi confortabil și clar, fără distorsiuni.

Ascultați pe perioade rezonabile

- Expunerea prelungită la sunet, chiar și la niveluri de siguranță obișnuite, poate provoca, de asemenea, pierderea auzului.

- Asigurați-vă că utilizați echipamentul în mod rezonabil și faceți pauze corespunzătoare.
- **Asigurați-vă că respectați următoarele indicații atunci când utilizați căștile.**
- Ascultați la un volum confortabil pe perioade de timp rezonabile.
- Nu măriți volumul pe măsură ce auzul dumneavoastră se adaptează.
- Nu măriți volumul atât de mult, încât să nu puteți auzi ce se întâmplă în jurul dumneavoastră.
- Trebuie să fiți precaut sau să întrerupeți temporar utilizarea în situații potențial periculoase.

Întreținerea acumulatorului încorporat

- Acumulatorul poate fi încărcat și descărcat de sute de ori, dar, în timp, se va uza.
- Dacă nu este utilizat, un acumulator încărcat complet se va descărca în timp.
- Dacă lăsați produsul în locuri calde sau reci, precum într-o mașină închisă în timpul verii sau al iernii, acest lucru va reduce capacitatea și durata de viață a acumulatorului.
- Încercați să păstrați aparatul într-un mediu răcoros, uscat, la o temperatură mai mică de 32°C. Un produs cu un acumulator fierbinte sau rece ar putea să nu funcționeze temporar, chiar dacă acumulatorul este încărcat complet. Performanța bateriei este extrem de limitată la temperaturi mult sub pragul de îngheț.

Mărci comerciale

Bluetooth®

Marca verbală și logo-urile Bluetooth® sunt mărci înregistrate, deținute de Bluetooth SIG, Inc. și orice utilizare a acestor mărci de către MMD Hong Kong Holding Limited se face în baza licenței. Alte mărci comerciale și denumiri comerciale aparțin proprietarilor respectivi.

Informații FCC

NOTĂ: Acest echipament a fost testat și s-a constatat că respectă limitele pentru un dispozitiv digital de clasă B, în conformitate cu Partea 15 din normele FCC. Aceste limite sunt concepute pentru a asigura o protecție rezonabilă împotriva interferențelor dăunătoare într-o instalație rezidențială. Acest echipament generează, utilizează și poate radia energie de frecvență radio și, dacă nu este instalat și utilizat în conformitate cu instrucțiunile, poate provoca interferențe nocive cu comunicațiile radio.

Cu toate acestea, nu există nicio garanție că nu vor apărea interferențe într-o anumită instalație. În cazul în care acest echipament provoacă interferențe dăunătoare la recepția radio sau televiziune, care pot fi determinate prin oprirea și pornirea echipamentului, utilizatorul este încurajat să încerce să remedieze interferența printr-una sau mai multe dintre următoarele măsuri:

- Reorientați sau mutați antena de recepție.
- Măriți distanța dintre echipament și receptor.
- Conectați echipamentul la o priză de pe un circuit diferit de cel la care este conectat receptorul.
- Consultați distribuitorul sau un tehnician radio / TV experimentat pentru ajutor.

IC-Canada:

CAN ICES-003(B)/NMB-003(B)

Acest dispozitiv conține un emițător (emițătoare) / receptor (receptoare) scutit(e) de licență, care este (sunt) conform(e) RSS de scutire de licență al(e) Innovation, Science and Economic Development Canada. Funcționarea este supusă următoarelor două condiții:

- 1 Acest dispozitiv nu trebuie să provoace interferențe.
- 2 Acest dispozitiv trebuie să accepte orice interferențe, inclusiv interferență care ar putea cauza funcționarea nedorită a dispozitivului.

Avis d'Industrie Canada :

CAN ICES-003(B)/NMB-003(B)

L'émetteur/récepteur exempt de licence contenu dans le présent appareil est conforme aux CNR d'Innovation, Sciences et Développement économique Canada applicables aux appareils radio exempts de licence. L'exploitation est autorisée aux deux conditions suivantes :

- 1 L'appareil ne doit pas produire de brouillage ;
- 2 L'appareil doit accepter tout brouillage radioélectrique subi, même si le brouillage est susceptible d'en compromettre le fonctionnement.

Avertisment FCC&IC:

- Acest echipament ar trebui instalat și operat la o distanță de cel puțin 20 cm între radiator și corpul dumneavoastră.
- Modificările sau schimbările la această unitate, care nu sunt aprobate în mod expres de partea responsabilă cu conformitatea, ar putea anula autoritatea utilizatorului de a folosi echipamentul.

2 Boxa dumnea-voastră pentru petrecere

Felicitări pentru achiziționare și bine ați venit la Philips! Pentru a beneficia integral de asistența pe care o oferă Philips, înregistrați-vă boxa pentru petrecere la www.philips.com/support.

Ce se află în ambalaj

Verificați și identificați articolele din pachet:

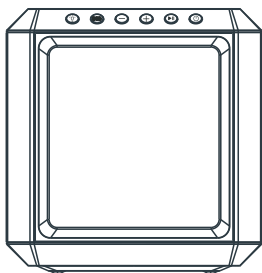

Boxă pentru petrecere x 1



Cablu de alimentare * x 1

- Cantitatea de cabluri de alimentare și tipul de fișă poate varia, în funcție de regiune

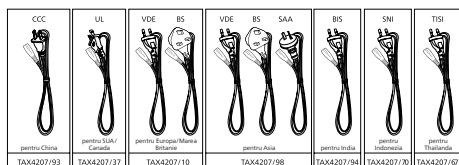

Ghid de inițiere rapidă x 1



Fișă de garanție x 1



Fișă de siguranță x 1

- Imaginile, ilustrațiile și desenele din acest manual al utilizatorului sunt doar pentru referință, produsul ar putea arăta diferit.

Boxă pentru petrecere

Această secțiune include o prezentare generală a boxei pentru petrecere.

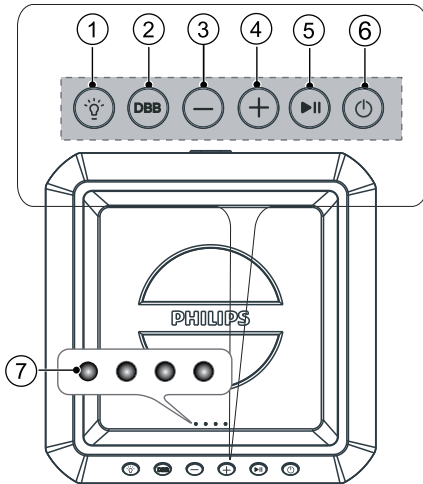

① Buton Lumină

- Apăsați pentru a modifica modul de iluminare a boxelor.
- Apăsați și țineți apăsat timp de 3 secunde pentru a modifica luminozitatea boxei.

② Buton DBB

- Configurare efect de BAS

③ Buton Volum –

- Reduceți volumul.

④ Buton Volum +

- Măriți volumul.

⑤ Buton Redare/Pauză

- Porniți, opriți sau continuați redarea.
- Apăsați și țineți apăsat timp de 3 secunde pentru a trece la piesa următoare.

⑥ Buton Standby-Pornire

- Apăsați și țineți apăsat timp de 3 secunde pentru a porni/opri unitatea.
- Apăsați pentru a verifica nivelul bateriei atunci când boxa este pornită.

⑦ Indicator LED

- Indicatorul nivelului bateriei
- Starea funcției

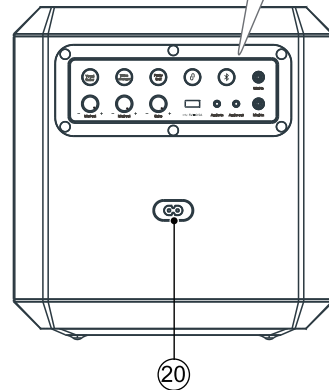
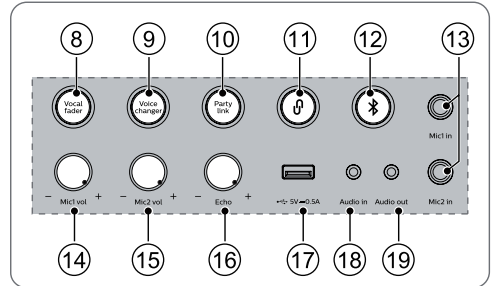

LED	Funcție	Culoare
LED1	DBB	Galben continuu
LED2	Standby	Roșu continuu
	Estompare voce	Alb continuu
LED3	Bluetooth	Luminează intermitent sau albastru continuu
	Asociere TWS	Luminează intermitent albastru-alb
	PartyLink conectat	Alb continuu
LED4	Modificator voce	Verde continuu
	Asociere PartyLink	Luminează intermitent verde-alb

8) Buton Vocal fader (Estompare voce)

- Apăsați în mod repetat pentru a comuta între estompare voce pornită și estompare voce oprită.

9) Buton Voice changer (Modificator voce)

- Apăsați în mod repetat pentru a comuta între diferite tonuri vocale: Efect de voce de femeie/bărbat/copil/normală.

10) Buton Party link (Conexiune de petrecere)

- Apăsați pentru a intra în modul de asociere PartyLink.

11) Buton de asociere TWS

- Apăsați pentru a intra în modul de asociere True Wireless Stereo (TWS).
- Funcționează numai dacă aveți două boxe identice.

12) Buton Bluetooth/asociere

- Comutați la modul Bluetooth.
- Apăsați și țineți apăsat pentru a activa funcția de asociere în modul Bluetooth sau pentru a deconecta dispozitivul Bluetooth existent asociat.

13) Mufă Mic1 in / Mic2 in (Intrare Mic1/Intrare Mic2)

- Conectați un microfon (nu este furnizat) în mufa Mic1 in / Mic2 in de pe unitate.

14) Buton rotativ Mic1 vol +/- (Mic1 volum +/-)

- Reglați volumul microfonului.

15) Buton rotativ Mic2 vol +/- (Mic2 volum +/-)

- Reglați volumul microfonului.

16) Buton rotativ Echo +/- (Ecou +/-)

- Reglați nivelul de ecou al microfonului.

17) Mufă USB (5V, 0,5A)

- Inserați dispozitivul USB pentru a reda muzică.
- Faceți upgrade la software-ul acestui produs.

18) Mufă Audio in (Intrare Audio)

- Intrare audio, de exemplu, de la un player MP3 (mufă de 3,5 mm).

19) Mufă Audio out (Ieșire Audio)

- Conectați un cablu audio (nu este furnizat) la mufa Audio out de pe unitate și la mufa de Intrare Audio de pe dispozitivul extern, iar unitatea va reda automat sunetul pe dispozitivul extern.

20) Mufă Alimentare cu curent alternativ

- Conectați la sursa de alimentare.

3 Începeți

Dacă utilizați această unitate pentru prima dată sau nu o utilizați pe perioade lungi, reîncărcați complet bateria.

Notă

- Pentru identificare și valori nominale de alimentare, consultați plăcuța cu informații, amplasată în partea din spate sau inferioară a produsului.
- Înainte de a realiza sau de a aduce orice modificări conexiunilor, asigurați-vă că toate dispozitivele sunt deconectate de la priză.

Conectarea la sursa de alimentare

AVERTISMENT!

- Risc de deteriorare a produsului! Asigurați-vă că tensiunea de alimentare corespunde cu tensiunea imprimată pe partea din spate sau pe partea inferioară a produsului.
- Risc de șoc electric! Atunci când deconectați cablul de alimentare, trageți întotdeauna de fișă din priză. Nu trageți niciodată de cablu.
- Înainte de a conecta cablul de alimentare cu curent alternativ, asigurați-vă că ați realizat toate celelalte conexiuni.

Conectați cablul de alimentare la mufa **AC in~** (Intrare CA~) a boxei pentru petrecere și apoi la o priză de alimentare.

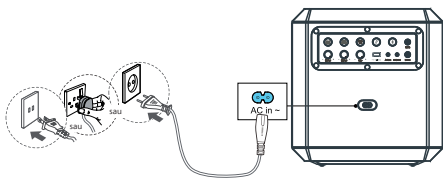

Cantitatea de cabluri de alimentare și tipul de fișă poate varia, în funcție de regiune

Pornire și oprire

Apăsați și țineți apăsat butonul  timp de 3 secunde pentru a porni/opri unitatea.

Notă

- Boxa se va opri automat după 15 minute dacă utilizatorul nu acționează asupra ei și nu se redă muzică.

Controlul volumului

Apăsați butonul **+/-** pentru a mări sau a reduce nivelul volumului.

Recomandare

- Atunci când reglați volumul, lumina albă a boxei se va mișca în sus sau în jos timp de 3 secunde.
- Atunci când volumul ajunge la nivelul maxim, lumina albă a boxei se va porni complet timp de 3 secunde.
- Atunci când volumul ajunge la nivelul minim, lumina albă a boxei se va opri complet timp de 3 secunde.

Controlul DBB

Apăsați scurt butonul **DBB** pentru a comuta nivelul DBB (basului).

Funcție	LED1 (Galben)
DBB1	LED1 luminează intermitent o dată, apoi luminează continuu
DBB2	LED1 luminează intermitent de două ori, apoi luminează continuu
DBB oprit	LED1 oprit

Încărcați acumulatorul încorporat

Conectați cablul de alimentare cu curent alternativ pentru a încărca acumulatorul încorporat. Indicatorii bateriei luminează intermitent în moduri diferite pentru a indica starea de încărcare.

Notă

- Cei patru indicatori de pe unitate se vor opri după 15 secunde de la încărcarea completă a acumulatorului.

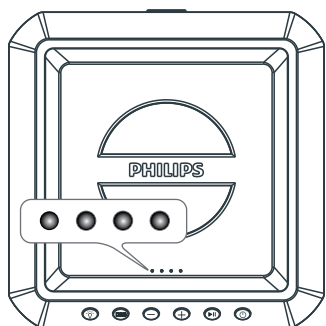

- Boxa este proiectată cu o funcție de verificare inteligentă a nivelului bateriei, pentru confortul dumneavoastră.
- Atunci când boxa nu se încarcă, apăsați butonul  pentru a afișa nivelul bateriei pe indicatoarele LED.

Notă

- Atunci când nivelul bateriei este scăzut, toate indicatoarele LED ale bateriei vor lumina intermitent simultan și se va auzi un semnal.

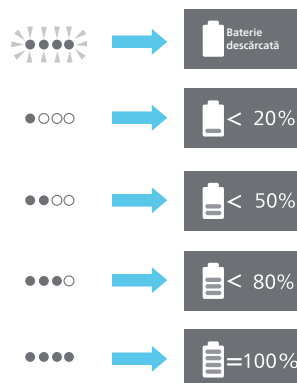
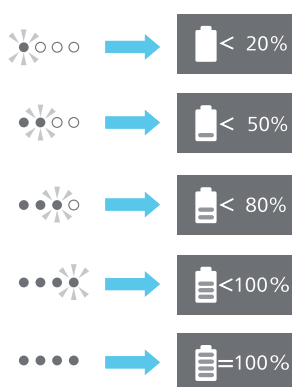
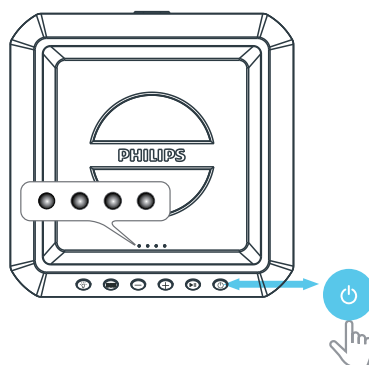

Modificarea efectului luminii

Porniți sau opriți boxa

- 1 În modul pornit, apăsați butonul **☼ (Lumină)** pentru a comuta repetat între diferitele moduri de lumină ale boxei.

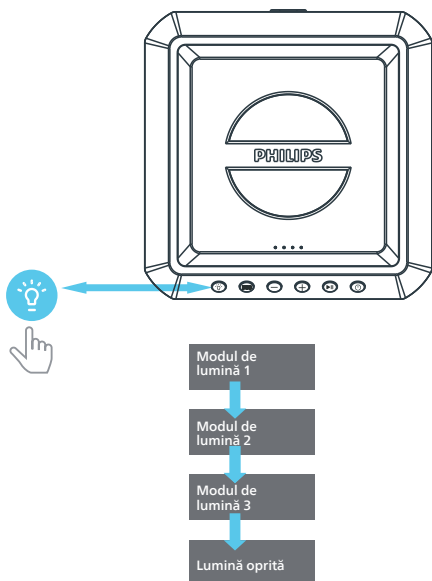

Redare de pe dispozitive Bluetooth

Produsul poate reda muzică de pe dispozitivul dumneavoastră Bluetooth pe sistem, prin Bluetooth.

Notă

- Un dispozitiv Bluetooth care acceptă profilul Bluetooth A2DP, AVRCP și cu versiunea Bluetooth de cel puțin 5.0 + EDR.
- Raza operațională maximă dintre boxa pentru petrecere și dispozitivul Bluetooth este de aproximativ 30 de metri.
- Playerul va fi deconectat atunci când dispozitivul este scos din raza operațională.
- Nu este garantată compatibilitatea cu toate dispozitivele Bluetooth.

Starea LED3

Stare

Albastru
intermitent

- Pregătit pentru asociere
- Reconectarea ultimului dispozitiv conectat

Albastru
continuu



Conectat

- 1 Apăsați butonul **☼** pentru a comuta boxa pentru petrecere la modul Bluetooth.
 - » Indicatorul LED (LED3) și lumina boxei vor clipi în albastru.
- 2 Pe dispozitivul Bluetooth, porniți Bluetooth, căutați și selectați **Philips TAX4207** pentru a iniția conexiunea.
 - » În timpul conexiunii, indicatorul LED (LED3) și boxa vor lumina intermitent în albastru.
- 3 Așteptați până când auziți interogarea vocală de la boxa pentru petrecere.
 - » Atunci când boxa este conectată, indicatorul LED (LED3) și boxa vor lumina în albastru continuu.
- 4 Selectați și redați fișiere audio sau muzică pe dispozitivul Bluetooth.

Buton	Acțiune
Apăsare scurtă ►►	Porniți, opriți sau continuați redarea.
Apăsați lung ►►	Treceți la piesa următoare.

- 5 Pentru a ieși din modul Bluetooth, puteți:
- să comutați unitatea la altă sursă;
 - să dezactivați funcția de pe dispozitivul Bluetooth. Sau scoateți dispozitivul Bluetooth din raza operațională maximă. Dispozitivul Bluetooth va fi deconectat de la unitate după interogarea vocală.
 - Apăsați și țineți apăsat butonul  până când indicatorul LED luminează intermitent în albastru.

Notă

- Pentru a deconecta un dispozitiv, apăsați și țineți apăsat  timp de 3 secunde, până când indicatorul LED luminează intermitent rapid în albastru.
- Atunci când porniți boxa, aceasta încearcă automat să se reconecteze la ultimul dispozitiv conectat cu succes.
- Înainte de a conecta alt dispozitiv Bluetooth, deconectați dispozitivul curent.
- Atunci când dispozitivul Bluetooth este în afara razei valide pentru Bluetooth, unitatea se va deconecta automat de la dispozitiv.
- Apăsați și țineți apăsat butonul  de pe unitate timp de 8 secunde pentru a deconecta dispozitivul curent și pentru a șterge informațiile de asociere Bluetooth.

Control în mai multe puncte

Produsul acceptă funcția de puncte multiple și se poate conecta la două dispozitive Bluetooth în același timp.

- Se va auzi o interogare atunci când al doilea dispozitiv Bluetooth se conectează la boxa pentru petrecere.
- Atunci când primul dispozitiv Bluetooth este întrerupt sau deconectat, al doilea dispozitiv Bluetooth își poate transmite sunetul la boxa pentru petrecere.
- Apelurile primite au prioritate față de redarea muzicii, indiferent că provin de la primul sau al doilea dispozitiv.

Notă

- În modul TWS și PartyLink controlul în mai multe puncte nu este acceptat.

Asocierea pentru modul stereo (TWS)



Pot fi asociate două boxe între ele pentru sunet stereo.

Notă



- TWS funcționează numai dacă folosiți două boxe pentru petrecere identice (Philips TAX4207).

Selecția manuală boxa principală

- 1 Apăsați și țineți apăsat butonul  timp de 3 secunde pentru a porni ambele boxe și pentru a intra în modul de asociere Bluetooth.
 - » Indicatorul LED (LED3) de pe ambele boxe va lumina intermitent în albastru.

- 2 Selectați o boxă ca principală și conectați-o la Bluetooth.
 - » LED3 de pe boxa principală luminează continuu atunci când Bluetooth este conectat.
- 3 Apăsati și țineți apăsat butonul  (TWS) de pe ambele boxe timp de 3 secunde pentru a intra în modul de asociere stereo (TWS).
 - » LED3 luminează intermitent în albastru și alb alternativ pe ambele boxe
- 4 Când TWS este conectat, veți auzi o interogare sonoră.
 - » LED3 luminează continuu în albastru pe ambele boxe.
- 5 Pentru a ieși din TWS, apăsați și țineți apăsat butonul  (TWS) de pe oricare boxă.

Selectarea automată a boxei principale

- 1 Apăsati și țineți apăsat butonul tactil  timp de 3 secunde pentru a porni ambele boxe.
 - » Indicatorul LED (LED3) de pe ambele boxe va lumina intermitent în albastru.
- 2 Apăsati și țineți apăsat butonul  TWS de pe ambele boxe timp de 3 secunde pentru a intra în modul de asociere stereo.
 - » Prima boxă care intră în modul TWS este boxa principală, iar LED3 de pe boxa principală va lumina continuu în albastru.
 - » Nivelul volumului starea redare/pauză, modul luminii pe boxa secundară se vor sincroniza în funcție de boxa principală după conectarea TWS.

- 3 Pentru a ieși din TWS, apăsați și țineți apăsat butonul  (TWS) de pe oricare boxă.





Notă



- În timpul modului de asociere TWS atât boxa principală, cât și cea secundară vor reveni automat la starea anterioară după 1 minut dacă nu sunt acționate de utilizator sau dacă asocierea TWS nu reușește.

Operațiunea de redare TWS

Atunci când TWS este conectat, boxele secundare se vor sincroniza în funcție de boxa principală pentru funcțiile de mai jos.

- Efect de lumină
- Nivelul volumului
- Redare/Pauză
- Nivel DBB (bas)

Butoane și operare	Acțiune
Apăsati butonul  pe oricare dintre boxe	Redați/Întrerupeți muzica pe ambele boxe
Apăsati butonul Volum +/- pe oricare dintre boxe	Măriți sau reduceți volumul pe ambele boxe
Apăsati butonul DBB pe oricare dintre boxe	Modificați setările DBB pe ambele boxe
Apăsati și țineți apăsat butonul  pe oricare boxă timp de 3 secunde	Opriti ambele boxe
Apăsati și țineți apăsat butonul  pe oricare boxă timp de 3 secunde în starea standby	Porniți boxa selectată și intrați în reconectarea TWS
Apăsati butonul  pe oricare dintre boxe	Modificați modul de iluminare pe ambele boxe

Butoane și operare	Acțiune
Apăsați și țineți apăsat butonul  pe oricare boxă timp de 3 secunde	Modificați luminozitatea pe toate boxele
Apăsați și țineți apăsat butonul  pe oricare boxă timp de 3 secunde	Ieșiți din modul TWS

Modul PartyLink

Boxa poate conecta până la 50 de boxe pentru petrecere și poate reda sunetul pe toate în același timp.

Intrați în modul PartyLink

- 1 Apăsați și țineți apăsat butonul  timp de 3 secunde pentru a porni boxele pentru petrecere și intrați în modul de asociere Bluetooth.
 - » Indicatorul LED (LED3) de pe ambele boxe va lumina intermitent în albastru.
- 2 Selectați o boxă ca principală și conectați-o la Bluetooth.
 - » LED3 de pe boxa principală luminează continuu atunci când Bluetooth este conectat.
- 3 Apăsați și țineți apăsat butonul **PartyLink** pe toate boxele timp de 3 secunde pentru a intra în modul de asociere PartyLink.
 - » LED4 luminează intermitent în verde și alb alternativ pe toate boxele.
- 4 Atunci când PartyLink este conectat, veți auzi o interogare vocală.
 - » LED3 de pe boxele secundare luminează în alb continuu.

- » LED4 luminează în continuare intermitent în verde și alb alternativ pe boxa principală.
- » Nivelul volumului starea redare/pauză, modul luminii pe boxele secundare se vor sincroniza în funcție de boxa principală după conectarea PartyLink.

- 5 Apăsați și țineți apăsat butonul **PartyLink** de pe boxa principală. Toate boxele vor ieși din modul PartyLink.

Notă

- În timpul modului de asociere PartyLink, boxa secundară va reveni automat la starea anterioară după 1 minut dacă nu este acționată de utilizator sau dacă asocierea PartyLink nu reușește.
- Nu există perioadă de inactivitate pentru boxa principală.

PartyLink între TAX4207 și TAX7207

Puteți conecta boxa TAX4207 cu o altă boxă pentru petrecere TAX7207, deoarece ambele modele au funcția PartyLink.

Atunci când PartyLink este conectat, boxele secundare se vor sincroniza în funcție de boxa principală pentru funcțiile de mai jos.

- Nivelul volumului
- Redare/Pauză
- Nivel DBB (bas)

Operațiunea de redare PartyLink

Atunci când PartyLink este conectat, boxele secundare se vor sincroniza în funcție de boxa principală pentru funcțiile de mai jos.

- Efect de lumină
- Nivelul volumului
- Redare/Pauză
- Nivel DBB (bas)

Butoane și operare	Acțiune
Apăsați butonul ► pe boxa principală	Redați/Întrerupeți muzica pe toate boxele conectate
Apăsați butonul Volum +/– pe boxa principală	Măriți sau reduceți volumul pe toate boxele conectate
Apăsați butonul DBB pe boxa principală	Modificați setările DBB pe toate boxele
Apăsați și țineți apăsat butonul ☹ pe boxa principală timp de 3 secunde	Opriti boxa principală, toate boxele secundare vor ieși din modul PartyLink
Apăsați și țineți apăsat butonul ☹ pe boxa secundară selectată timp de 3 secunde	Opriti boxa secundară selectată, acest lucru neavând efect asupra boxei principale sau asupra altor boxe secundare
Apăsați și țineți apăsat butonul ☹ pe boxa selectată în starea standby	Porniți boxa selectată și apăsați butonul PartyLink din nou pentru a intra în modul PartyLink
Apăsați butonul ☹ pe boxa principală	Modificați modul de iluminare pe toate boxele conectate
Apăsați butonul ☹ pe boxele secundare	Nicio modificare la modul de iluminare pe toate boxele conectate
Apăsați și țineți apăsat butonul ☹ pe boxa principală timp de 3 secunde	Modificați luminozitatea pe toate boxele
Apăsați butonul PartyLink pe boxa secundară selectată	Deconectați boxa secundară selectată de la boxa principală selectată
Apăsați și țineți apăsat butonul PartyLink pe boxa principală timp de 3 secunde	Deconectați toate boxele și ieșiți din modul PartyLink

Redare audio prin USB

Bucurați-vă de muzica pe care o aveți pe medii de stocare USB, cum ar fi player MP3 sau memorie flash USB etc.

Notă

- Asigurați-vă că dispozitivul USB conține fișiere audio care pot fi redare, în formatele acceptate. Formatele acceptate: MP3, WAV, WMA, FLAC. Formatul audio FLAC acceptă doar rată de biți de cel mult 16.
- Unitatea acceptă dispozitive USB de maximum 128G și formate de fișier FAT16/FAT32/exFAT.
- Acceptă un port USB: 5V === 0,5A.

1 Introduceți dispozitivul USB.

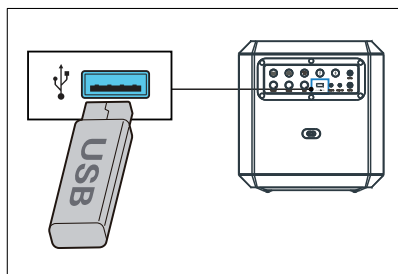

- » Unitatea va trece la modul USB și va reda automat.

Ascultați un dispozitiv extern

Cu acest produs, puteți asculta un dispozitiv audio extern, cum ar fi un player MP3.

Redare de pe un player MP3

- 1 Conectați un cablu de intrare audio (nu este furnizat) cu un conector de 3,5 mm la ambele capete la:
 - Mufa **Audio in** de pe unitate.
 - Mufa pentru căști a playerului MP3.

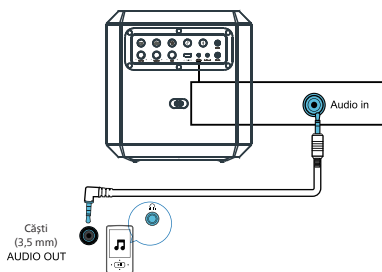

- » Unitatea va trece automat la modul Audio in.
- 2 Porniți redarea audio de pe playerul MP3 (consultați manualul de utilizator al acestuia).

Ieșire Audio

Unitatea are o mufă Audio out. Puteți transmite semnalele audio stereo analoge către dispozitive externe, cum ar fi o boxă activă.

Conectați un cablu audio (nu este furnizat) la mufa Audio out de pe unitate și la mufa de Intrare Audio de pe dispozitivul extern, iar unitatea va reda automat sunetul pe dispozitivul extern.

Cântați la microfon

Reglați volumul microfonului

Conectați un microfon (nu este furnizat) la mufa **Mic in** a unității și reglați volumul microfonului rotind butonul **Mic vol**.

Acum vă puteți bucura de karaoke!

Reglarea ecoului

Reglați nivelul ecoului microfonului la nivelul dorit, rotind butonul **Echo**.

Estompare voce

Apăsăți butonul **Vocal fader** pentru a comuta între estompare voce pornită și estompare voce oprită.

Modificator voce

Apăsăți butonul **Voice changer** de pe panou pentru a comuta între diferite tonuri vocale: Efect de voce de femeie/bărbat/copil/normală.

Restabilire la setările din fabrică

Restabiliți dispozitivul la setările implicite.

- 1 Porniți boxa, apăsați și țineți apăsați butoanele **+** și **▶▶▶** timp de 10 secunde.
 - » Boxa pentru petrecere este resetată și intră în modul standby.
 - » Luminile LED care indică nivelul bateriei luminează intermitent de trei ori.

Actualizare firmware prin USB

- 1 Verificați dacă aveți cea mai recentă versiune de firmware pe www.philips.com/support. Căutați modelul dumneavoastră și apăsați pe „Software și drivere”.

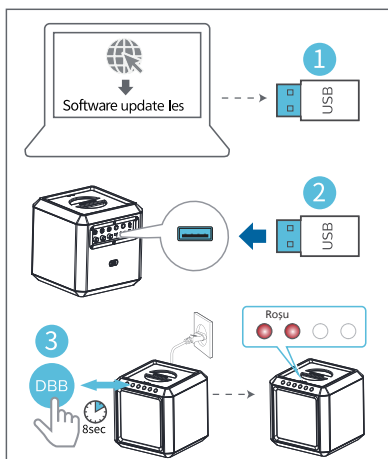

- 2 Copiați fișierele de actualizare a software-ului pe stickul USB și inserați stickul USB în unitate.
- 3 Apăsați și țineți apăsat butonul **DBB** timp de 8 secunde când dispozitivul este pornit, iar cablul de alimentare este conectat.

LED1/2 (Roșu) Stare

Iluminare continuă	Intrați în modul upgrade
Luminare intermitentă rapidă	Începutul upgrade-ului

LED oprit Upgrade finalizat și repornire

Montarea pe stâlp a boxei dumneavoastră pentru petrecere

- 1 Scoateți capacul din partea inferioară a boxei pentru petrecere (păstrați capacul).
- 2 Ridicați boxa pentru petrecere pe un trepied pentru boxe (se vinde separat).
- 3 Reglați trepiedul boxei la înălțimea dorită.

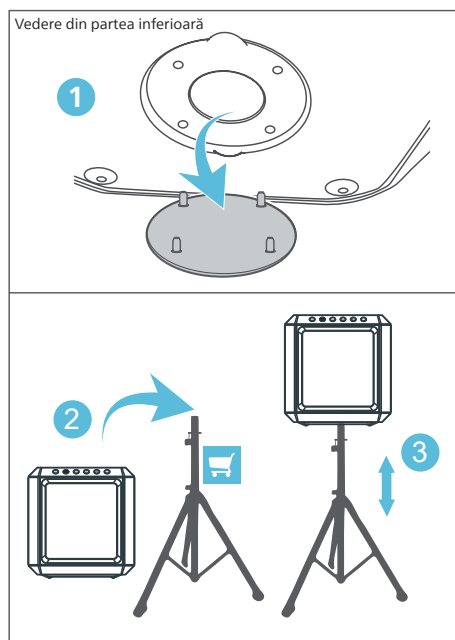

4 Specificațiile produsului



Notă

- Specificațiile și designul pot fi modificate fără notificare prealabilă.

Amplificator

Putere de ieșire curent alternativ (RMS)	50 W
Putere de ieșire curent alternativ (maximă)	100 W
Putere de ieșire baterie	15 W
Răspunsul frecvenței	40Hz-20KHz, ±3dB
Semnal către raportul de zgomot	≥ 65 dBA
Distorsiune armonică totală	< 10%

Boxă

Impedanță boxă	4 ohm + 8 ohm x 2
Sensibilitate	91 dB ±3dB/m/W

Bluetooth

Versiunea Bluetooth	V 5.0
Bandă de frecvență Bluetooth	Bandă ISM 2,402 GHz ~ 2,480 GHz
Puterea emițătorului	≤10dBm
Rază Bluetooth	30 m (spațiu liber)

Format de redare: SBC, redare muzică (A2DP), Redare/Controlul volumului: AVRCP

USB

Versiune USB direct	2.0 viteză completă
Ieșire USB	5V, 0,5A

Codec

Codec	.mp3
-------	------

Acumulator

Capacitate acumulator	11,1V, 2200mAh (încorporat, reîncărcabil)
Durata de viață a bateriei	12 ore
Durata încărcării bateriei:	3 ore

Informații generale

Alimentare cu curent alternativ	100-240V~, 50/60Hz, 50W
Consum redus eco standby	≤ 0,5W
Dimensiuni (L x H x A)	300x306x300 mm
Greutate	5,94 kg
Temperatura de funcționare	0°C - 45°C

5 Depanare



Notă

- Nu scoateți niciodată carcasa produsului.

Pentru a vă menține valabilitatea garanției, nu încercați niciodată să reparați pe cont propriu sistemul.

Dacă întâmpinați probleme la utilizarea unității, verificați următoarele înainte de a solicita service. Dacă problema nu se rezolvă, accesați site-ul web Philips (www.philips.com/support).

Atunci când contactați Philips, asigurați-vă că unitatea este în apropiere și aveți acces la numărul modelului și numărul de serie.

Nu există curent

- Asigurați-vă că unitatea este complet încărcată sau conectată la o sursă de electricitate.
- Asigurați-vă că toate cablurile necesare sunt bine conectate.
- Asigurați-vă că unitatea este pornită.
- Pentru a economisi energie, unitatea trece automat în modul standby la 15 minute după ce se încheie piesa și nu este acționat niciun buton.

Nu se aude sunetul

- Reglați volumul.
- Verificați sursa de intrare pentru sunet.

Butoanele nu răspund sau eroare a unei funcții

- Apăsăți și țineți apăsată butoanele **Vocal fader** și  timp de 10 secunde pentru a forța oprirea, apoi porniți din nou unitatea și utilizați-o în mod obișnuit.

Nu se afișează unele fișiere de pe dispozitivul USB

- Numărul de dosare sau fișiere de pe dispozitivul USB a depășit o anumită limită. Acest fenomen nu este o defecțiune.
- Formatele acestor fișiere nu sunt acceptate.

Dispozitivul USB nu este acceptat

- Dispozitivul USB nu este compatibil cu unitatea. Încercați altul.

Despre dispozitivul Bluetooth

Calitatea audio este slabă după conectarea cu un dispozitiv care are Bluetooth

- Recepția Bluetooth este slabă. Mutați dispozitivul mai aproape de acest produs sau îndepărtați orice obstacol dintre ele.

Nu se poate conecta cu dispozitivul

- Funcția Bluetooth a dispozitivului nu este activată. Consultați manualul utilizatorului dispozitivului pentru a afla cum să activați această funcție.
- Produsul este deja conectat cu un alt dispozitiv care are Bluetooth. Deconectați dispozitivul respectiv și încercați din nou.

Dispozitivul asociat se conectează și se deconectează constant

- Recepția Bluetooth este slabă.
Mutați dispozitivul mai aproape de acest produs sau îndepărtați orice obstacol dintre ele.
- Pentru unele dispozitive, conexiunea Bluetooth ar putea fi dezactivată automat, ca modalitate de a economisi energie. Acest lucru nu indică o defecțiune a acestui produs.



Specificațiile se pot modifica fără notificare prealabilă. Vizitați www.Philips.com/support pentru ultimele actualizări și documente. Philips și Philips Shield Emblem sunt mărci comerciale înregistrate ale Koninklijke Philips N.V. și sunt utilizate în baza licenței. Acest produs a fost fabricat și este vândut sub responsabilitatea MMD Hong Kong Holding Limited sau a unuia dintre filialele sale, iar MMD Hong Kong Holding Limited este garantul acestui produs.

TAX4207YW_UM_RO_V2.0_20220628

