

請至以下網址註冊您的產品並取得支援：

[www.philips.com/welcome](http://www.philips.com/welcome)

M888



# 短版使用手冊

**PHILIPS**



# 重要安全性指示

## 警告

- 電子網路歸類為對人體有害。因此切斷充電器電源的唯一方法，是從插座上拔下電源供應插頭。請務必確認電源插座方便使用。
- 在使用產品之前請參閱安全資訊。
- 本產品符合 European R&TTE 1999/5/EC 法規。
- 僅限使用使用指示上所列的電源供應器。
- 僅限使用使用指示上所列的電池。
- 請勿讓產品接觸液體。
- 若更換不正確類型的電池，可能會有爆炸危險。
- 請根據指示處理廢電池。
- 當話機響起，或已啟動免持功能時，請將話機遠離耳朵以避免聽力受損。

## 使用電話作為嬰兒監視器時

- 請勿讓孩童將產品當成玩具。
- 請確定嬰兒監視裝置和電線均位於嬰兒不易碰觸到的距離之外（距離至少 1 公尺 / 3 呎）。
- 母裝置距離嬰兒監視裝置必須至少 1.5 公尺 / 5 呎，避免聲場回授現象。
- 請勿將嬰兒監視裝置放在嬰兒床或嬰兒護欄內。
- 請勿讓任何東西覆蓋母裝置和嬰兒監視裝置（例如，毛巾或毛毯）。隨時確定嬰兒監視裝置的散熱孔保持暢通。
- 基於安全考量，在缺乏監督及適當指示之下，本產品不適用於孩童及任何身體、知覺、或心理功能障礙者，或缺乏使用經驗及知識者。
- 如果您在母裝置旁邊放置任何發射裝置或其他 DECT 產品（例如，DECT 電話或網際網路的無線路由器），您可能會因此失去與嬰兒監視裝置的連線。此時，請將嬰兒監視器移到距離其他無線產品遠一點的地方，直到連線恢復為止。
- 嬰兒監視器僅供作為輔助工具，它無法完全取代一位盡責、合適的成人所能給予的監督效果，因此不可完全仰賴其取代人力監督。

## 通話中

/ 進入選項選單

OK

變更聲音設定檔。

調整音量。

重新撥打  
(因網路而異)。

結束通話。

開啟 / 關閉揚聲器。

麥克風靜音 / 解除靜音。

# a/A 輸入 p (撥號停頓)  
(按住)。

## 選單中

/ 確認 / 選擇 / 進入選  
OK 項選單

取消

上 / 下

退出選單

## 待機

/ 存取主選單。

OK

存取重撥清單。

電話簿

通話記錄

撥出和接聽電話。

\* INT 進行對講通話  
(按住)。  
僅限多話機機型。

鎖定 / 解除鎖定鍵盤  
(按住)。

撥打和接聽免持通話。

## 在文字輸入中

刪除個別文字  
刪除所有文字 (按  
住)。

輸入空格。

# a/A 切換大小寫 (按  
住)。

左 / 右

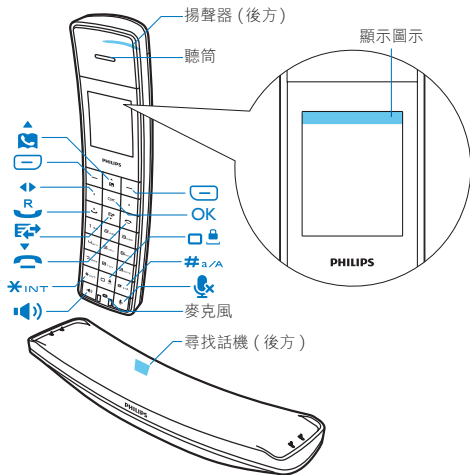

## 主選單圖示

鬧鐘

電話簿

服務

聲音

電話設定

嬰兒監視器

顯示

答錄機

## 顯示圖示

訊號格數的數目代表話機和機座之間的連線狀態。顯示的格數越多，代表訊號越強。

瀏覽通話記錄時會在未讀取的未接來電記錄旁持續亮起。

當有新的未接來電時會閃爍。在您瀏覽通話記錄中的未接來電時會持續亮起。

鬧鐘已啟動。

已設定靜音模式，但不是在作用期間內。

揚聲器已開啟。

鈴聲已關閉。  
已設定靜音模式，且是在作用期間內 (電話不會發出鈴聲)。

答錄機：當有新語音留言時閃爍。當電話答錄機開啟時顯示。

語音留言指示燈：有新語音留言時會閃爍，若為已檢視之留言則會持續亮起。  
\* 需視您使用的網路而定。

ECO ECO 模式啟動。

ECO+ ECO+ 模式啟動。

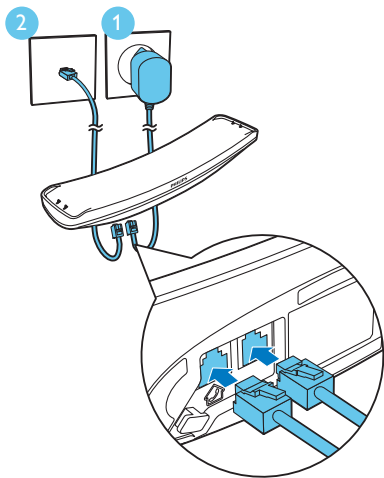

## 2 連接

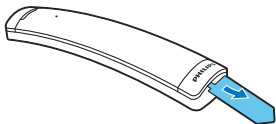

### 3 開始使用

#### 設定您的電話



- 1 話機中已預先裝好電池。充電前，請先撕去電池蓋上的電池膠帶。
- 2 首次使用電話時，您會看到歡迎訊息（因國家 / 地區而異）。
- 3 出現提示時，請設定國家 / 地區和語言。
- 4 設定日期與時間。
  - 如果時間使用 12 小時制，則請按  /  按鍵以選擇 [am] 或 [pm]（因國家 / 地區而異）。

#### 為您的電話充電

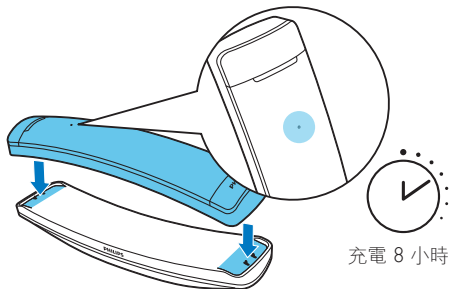

請以其中任一方向將話機插上擴充底座，以進行充電。話機後方的 LED 燈會閃爍一次。

 > 84%

 36% - 52%

 68% - 84%

 18% - 36%

 52% - 68%

 < 18%



閃爍：電池電量不足

## 電話簿

### 新增記錄

- 1 按  > [選項] > [新增]。
- 2 依照螢幕上的指示。

### 從電話簿撥號



- 1 按 。
- 2 選擇記錄，並按 。

### 直接存取記憶號碼

您有 9 個直接存取記憶號碼 (按鍵 1 到 9)。當您在待機模式中按住此鍵，會自動撥出儲存的電話號碼。視您所在國家 / 地區而定，1 和 2 鍵會分別預設成您服務提供者的語音信箱號碼和資訊服務號碼 (因網路而異)。

## 通話記錄

### 從通話記錄撥打

- 1 按  > [來電]。
- 2 選擇記錄，並按 。

### 檢視記錄

- 1 按  > [來電]。
- 2 選擇記錄，並選擇 [選項] > [檢視]。

### 儲存記錄

- 1 按  > [來電]。
- 2 選擇記錄，並選擇 [選項] > [儲存號碼]。
- 3 依照螢幕上的指示。

### 刪除記錄

- 1 按  > [來電]。
- 2 選擇記錄，並選擇 [選項] > [刪除]。
- 3 依照螢幕上的指示。

## 重撥清單

### 從重撥清單撥打

- 1 按 [重撥]。
- 2 選擇記錄，並按 。

### 儲存記錄

- 1 按 [重撥]。
- 2 選擇記錄，並選擇 [選項] > [儲存號碼]。
- 3 依照螢幕上的指示。

### 刪除記錄

- 1 按 [重撥]。
- 2 選擇記錄，並選擇 [選項] > [刪除]。
- 3 依照螢幕上的指示。

## 電話答錄機

### 錄製主人留言

- 1 按 [選項]。
- 2 按  /  以選擇  > [主人留言]。
- 3 依照螢幕上的指示。

### 聽取來電留言

選擇 [選單] >  > [播放]，再按 [確定] 確認。

### 刪除來電留言

- 1 聽取留言時，按 [選項] 可進入選項選單。
- 2 選擇 [刪除]，再按 [確定] 確認。

## 註冊其他話機

您可以向機座註冊額外的話機。

- 1 選擇 [選單]。
- 2 按  /  以選擇  > [註冊]。
- 3 按住機座上  的 5 秒鐘。
- 4 輸入系統 PIN 碼 / 密碼 (0000)。
- 5 按 [確定] 確認 PIN 碼 / 密碼。  
↳ 註冊會在 2 分鐘內完成。

# 5

## 進一步瞭解

### 靜音模式

設定時段內電話將不會響起

 > [靜音模式]

### MySound

自訂喜歡的語音聲音

 > [MySound]

### 環保模式

降低耗電量 / 傳輸功率；減少約 60% 的輻射和範圍

 > [Eco 模式]

### ECO+ 模式

降低待機模式的輻射 (鈴聲延遲 2 秒，待機時間縮短 50%)

 > [ECO+ 模式]

### 撥話限制

避免撥出至所選號碼的不悅電話

 > [通話限制]



# 技術規格

## 電池

- Philips: 2 個 AAA 1.2V 550mAh 鎳氫充電式電池  
請僅使用隨附的電池。

## 轉接器

- MEIC: MN-A075-U056  
輸入：100-240V~ 50/60 Hz 200 mA;  
輸出：(i)6.5V 300 mA, (ii)7.5V 200 mA

可容納 250 個項目的電話簿

可容納 50 個項目的通話記錄

通話時間：18 小時

待機時間：250 小時



## 備註

- 您可以安裝 DSL (數位用戶線路) 濾波器，避免 DSL 干擾造成的雜音和來電顯示問題。
- 您可在 [www.p4c.philips.com](http://www.p4c.philips.com) 找到合規聲明。





# 常見問題集

## 螢幕上並無顯示訊號格。

- 話機不在有效範圍內。將話機移靠近機座。
- 如果話機顯示 [註冊您的話機]，請註冊話機（請參閱「註冊其他話機」一節）。

## 如果無法向機座配對（註冊）其他話機，該怎麼辦？

您的機座記憶體已滿。按 。接著按 / 以選擇 > [取消註冊]，即可將不使用的話機取消註冊，然後再試一次。

## 誤選了自己不懂的語言，該怎麼辦？

- 1 按 返回待機畫面。
- 2 按 進入主選單畫面。
- 3 按 / 以選擇 ，畫面上會顯示下列一項文字：

[Phone setup] > [Language]

[電話設定] > [語言]

- 4 選擇該項目以存取語言選項。
- 5 選擇您所使用的語言。

## 話機一直處於搜尋狀態，該怎麼辦？

- 請確認已供應電源至機座。
- 將話機將註冊至機座。
- 將話機移到機座附近。

## 無法變更語音信箱的設定時，該怎麼辦？

語音信箱服務是由您的服務提供者管理，而非電話本身。請聯絡服務提供者以變更設定。

## 沒有顯示

- 請確認電池已充電。
- 請確認已連接電源線和電話線。

## 充電器上的話機無法充電。

- 請確認電池已正確裝入。
- 請確認話機已正確放置在充電器上。話機後方的 LED 燈會閃爍一次。
- 請確認擴充底座音設為開啟狀態。當話機正確放置在充電器上時，您會聽到擴充底座音。
- 充電接觸面髒污。請先切斷電源，再使用濕布清潔接觸面。
- 電池已損壞。購買規格相同的新電池。

## 音訊不良（有雜音、迴音等）

- 話機即將超出有效範圍。將話機移靠近機座。
- 電話受到附近的電子產品干擾。請將機座移到離這些電子產品遠一點的位置。
- 電話位在周圍有厚牆的位置。請將機座移到離這些電子產品遠一點的位置。

## 話機不會響。

請確認話機鈴聲已開啟。

## 沒有來電顯示。

- 未啟動這項服務。請洽詢服務提供者。
- 來電者資訊已隱藏或無法提供。

## 我要如何清潔話機的木質表面？

本產品有部分採用精選天然木頭製成。由於直接或間接曝曬陽光及其他環境因素，木頭和表面的顏色可能會有所變化。此變色情況屬於自然過程，並非瑕疵或受損。

木頭為天然材質，擁有其自然特性和變化，因此不在保固範圍內。

強烈建議您使用乾布清潔產品，切勿使用酒精或任何清潔劑，因此類清潔用品可能導致產品變色或表面發生變化。

i

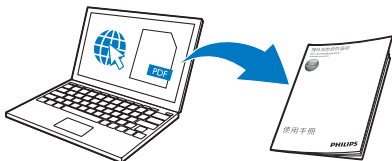

[www.philips.com/support](http://www.philips.com/support)

請利用機座底部產品標籤所列的參考型號來存取線上使用說明。



# CE 0168



當產品附有打叉的附輪回收筒標籤時，代表產品適用於歐洲指令 (European Directive) 2002/96/EC。2014 © WOOX Innovations Limited。版權所有。Philips 以及 Philips 盾牌標誌為 Koninklijke Philips N.V. 的註冊商標 且經 Koninklijke Philips N.V. 授權供 WOOX Innovations Limited 使用

UMS\_M888WW  
90\_ZH\_V1.0  
WK14331