



DVDVIDEO DIGITAL SURROUND SYSTEM

LX3900SA • LX3950W



LX3900SA



LX3950W



PHILIPS



Indhold

Dansk

Generel information

Medleveret tilbehør	44
Rengørings- og sikkerhedsinformation	44

Tilslutninger

Trin 1: Placering af højttalere og subwoofer	45
Trin 2: Tilslutning af højttalere og subwoofer	45
Trin 3: Tilslutning af TV	46
Brug af Scart jackstik	46
Brug af S-Video jackstik	46
Brug af Composite Video jackstik (CVBS)	46
Trin 4: Tilslutning af FM/MB antennerne	47
Trin 5: Tilslutning af netledningen	47

Tilslutninger (ekstra muligheder)

Tilslutning af en videobåndoptager (VCR) eller en Kabel/Satellitboks	48
Sådan ser og lytter man på-afspilning	48
Sådan bruges videobåndtageren til optagelse af DVD-afspilning	48
Tilslutning af digitalt audioapparat	49
Sådan lyttes der på afspilningen	49

Funktionsoversigt

Hovedapparat og fjernbetjening	50
Kontrolknapper som kun findes på fjernbetjeningen	50-51

Opstart

Trin 1: Isætning af batterier i fjernbetjeningen	52
Sådan bruges fjernbetjeningen til at regulere på systemet	52
Trin 2: Indstilling af TV'et	52
Valg af det farvesystem der passer til TV'et	53
Indstilling af TV-formatet	53
Trin 3: Indstilling af ønsket sprog	54
Opsætning af OSD Sprog	54
Opsætning af sprog, på menuerne for lyd, undertekster og disk	54
Trin 4: Indstilling af højttaler-kanalerne	55

Disc-betjening

Discs der kan afspilles	56
Afspilning af discs	56
Auto Eco Power standby-tilstand	57
Generelle afspilningskontroller	57
Valg af forskellige gentagelses-/ blandingsfunktioner	57
Gentaget afspilningstilstand	57
Gentagelse af et afsnit	57
Andre handlinger til videoafspilning (DVD/VCD/SVCD)	58
Sådan bruges discmenuen	58
Sådan zoomes billedet ind	58
Brug af OSD-menuen	58
Genoptaget afspilning fra det sted, hvor der sidst blev stoppet	59
Fremad billede for billede	59
Ændring af lydsporets sprog	59
Ændring af sprog på undertekster (kun DVD)	59
Sådan ses billedet fra en anden vinkel (kun DVD)	59
Valg af en titel (kun DVD)	59
Afspilningskontrol (PBC) (kun VCD)	60
Preview-funktionen (kun VCD)	60
Afspilning af MP3/JPEG/DivX/ MPEG-4 diske	61
Valg af en mappe og et spor/en fil	61
Specialfunktioner til billeddiskafspilning	62
Preview-funktionen	62
Sådan zoomes billedet ind	62
Afspilning med flere vinkler	62
Scanningseffekter	62
Afspilning af MP3-musik og JPEG-billede samtidigt	62



Indhold

Valgmuligheder på menuen for systemopsætning

Menuen Generel Opsætning	63
Sådan låses DVD'er og sådan låses de op så de ikke kan/kan afspilles	63
Nedtoning af systemets displayskærm	63
Program (ikke for Picture CD/MP3)	63–64
Opsætning af OSD Sprog	64
Pauseskærm – tændt/slukket	64
Menuen Opsætning af lyd	64
Indstilling af analog udgang	64
Opsætning af højttalere	64
CD-opsampling	65
Natmodus – Tændt/slukke	65
Menuen Opsætning af video	65
TV Type	65
TV Skærm	65
Billedindstilling	66
Menuen til indstilling af præferencer	67
Opsætning af sprog, på menuerne for lyd, undertekster og disk	67
Begrænset afspilning ved indstilling af forældrekontrolniveauet	67–68
Afspilningskontrol (PBC)	68
MP3/JPEG Navigator	68
Ændring af Adgangskode	69
Standardopsætning	69

Tunerbetjening

Opsøgning af radiostationer	70
Indlæsning af radiostationer i forvalget	70
Sådan bruges Plug & Play	70
Automatisk indlæsning i forvalget	71
Manuel indlæsning i forvalget	71
Opsøgning af en radiostation i forvalget	71
Sådan slettes en radiostation i forvalget	71

Lyd- og volumenkontroller

Lydkontrol	72
Valg af surroundlyd	72
Valg af digitale lydeffekter	72
Volumenkontrol	72

Andre funktioner

Tænde/slukke for systemet	73
Sådan aktiveres en funktion	73
Sådan sættes systemet i Eco Power standby-stilling	73
Sådan bruges fjernbetjeningen til at regulere på TV'et	73
Optagelse i et eksternt tilsluttet apparat	73
Indstilling af indslumrings-timeren	73

Fejlsøgning	74–75
-------------------	-------

Specifikationer	76
-----------------------	----

Gloser	77
--------------	----

OSD Sprog	261
-----------------	-----

Dansk



Generel information

Medleveret tilbehør



Scartkabel



FM-trådanterne



MB-rammeantenne



Fjernbetjening og
to batterier
(12nc: 3139 258 70031)

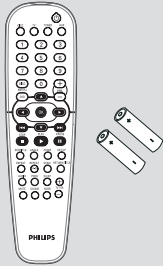

Bøjler og skruer
(5x)



Yderligere tilbehør (kun til LX3950W)

Trådløs transmitter

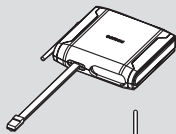

Trådløs modtager

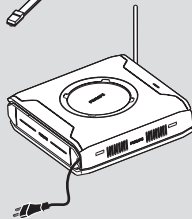

Bordholder til trådløs
modtager

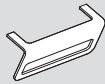

Rengørings- og sikkerhedsinformation

Undgå høje temperaturer, fugtighed, vand og støv.

– Udsæt ikke anlægget, batterier og discs for fugtighed, regn, sand eller høj varme (forårsaget af varmeafgivende apparater eller direkte sollys). Hold altid discskuffen lukket i for at undgå, at der kommer støv på laserlinsen.

Undgå kondensproblemer.

– Hvis afspilleren pludselig flyttes fra kolde til varme omgivelser, kan der dannes kondens på laserlinsen, så det ikke er muligt at afspille discs. Lad i så fald afspilleren stå i de varme omgivelser, til kondensen er forsvundet.

Blokér ikke for ventilationshuller.

– Anbring ikke DVD-systemet i en lukket reol eller lign. Og sørg for at der er ca. 10 cm frit rum på alle sider af afspilleren, så der opnås tilstrækkelig ventilation.

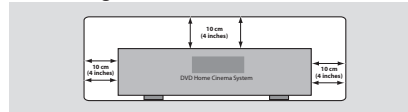

Rengøring af discs.

– CD'ere rengøres med en blød, fnugfri klud, som bevæges i lige linier fra midten af pladen og ud mod kanten. Brug ikke rengøringsmidler da dette kan ødelægge pladen!

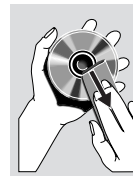

– Skriv kun på den trykte side af en CD-R/CD-RW og brug kun en blød filtpen.
– Hold kun på kanten af pladen og berør ikke den glatte overflade.

Rengøring af kabinettet.

– Brug en blød klud let fugtet med et mildt rengøringsmiddel. Brug ikke opløsningsmidler som indeholder sprit, benzin, ammoniak eller andre skrappe midler.

Find et egnet sted.

– Anbring afspilleren på et fladt, hårdt og stabilt underlag.



Tilslutninger

Trin 1: Placering af højttalere og subwoofer

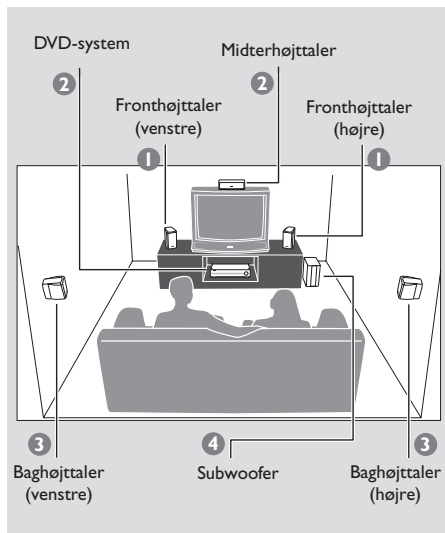

For at få bedst mulig surroundlyd skal alle højttalere anbringes i samme afstand fra lyttepositionen.

- 1 Anbring forreste venstre og højre højttalere i samme afstand fra TV-apparatet og i en vinkel på ca. 45 grader i forhold til lyttepositionen.
- 2 Anbring midterhøjttaleren over TV'et eller DVD-systemet således at lyden fra midterkanalen kan lokaliseres.
- 3 Anbring Bag-højttalerne mod hinanden i normal ørehøjde f.eks. monteret på væg.
- 4 Stil subwoofer-højttaleren på gulvet tæt ved TV-apparatet.

Nyttige tips:

- For at undgå magnetisk forstyrrelse, må fronthøjttalerne ikke anbringes for tæt ved TV'et.
- Sørg for at der er tilstrækkelig med luft omkring DVD-systemet.

Trin 2: Tilslutning af højttalere og subwoofer

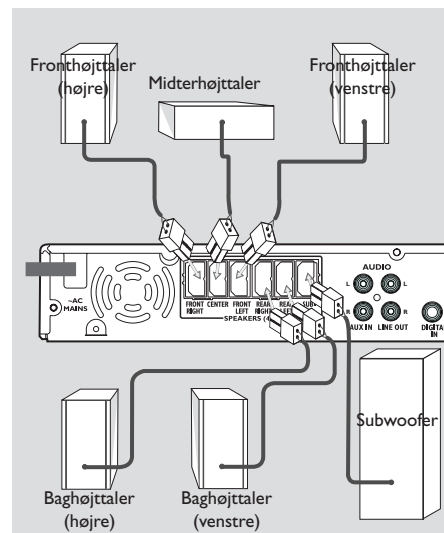

Tilslut de medleverede højttalersystemer ved hjælp af de medleverede højttalerkabler så farverne på kablerne matcher med farverne på jackstikkene.

Hvis du ønsker LX3950W trådløs systemtilslutning, henvises du til den separate "Hurtigbrugsguide"

Den trådløse transmitter og modtager giver dig mulighed for trådløs højttalertilslutning.

Nyttige tips:

- Sørg for at højttalerkablerne er korrekt tilsluttet. Forkert tilslutning kan ødelægge systemet som følge af kortslutning.
- Hvis du vil forhindre uønsket støj, skal du ikke placere den trådløse transmitter og modtager for tæt på DVD-systemet, vekselstrømsadapteren, TV'et eller andre strålekilder.

Dansk





Tilslutninger

Trin 3: Tilslutning af TV

Dansk

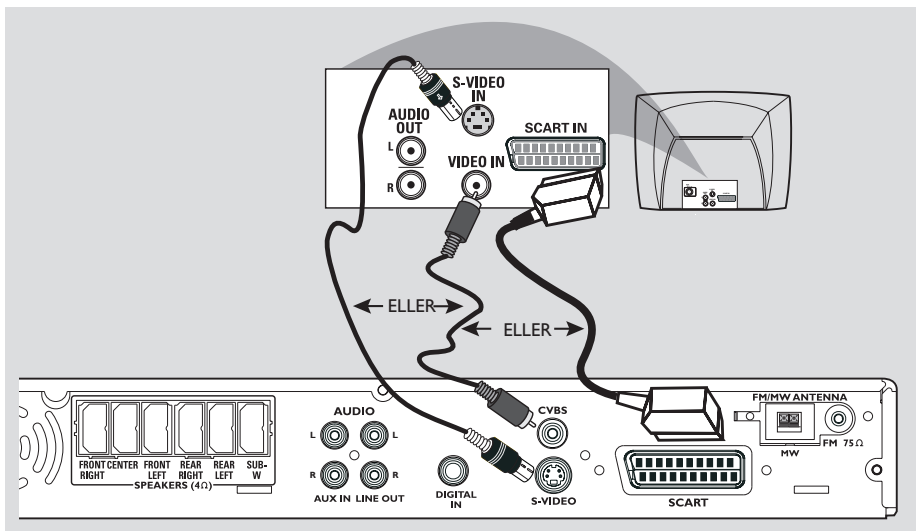

VIGTIGT!

- Det er kun nødvendigt at lave én af følgende mulige videotilslutninger afhængig af TV'ets muligheder.
- Tilslut DVD-systemet direkte til TV'et.
- Scart (RGB) Video-tilslutningen giver bedre billedkvalitet end S-Video. Disse to muligheder skal findes på TV'et.
- Hvis både S-Video og Scart video forbindelserne anvendes som tilslutning til fjernsynet, vil TV-signalet automatisk finde og anvende SCART, når DVD-systemet tændes.

Brug af Scart jackstik

- Forbind med scart videokablet (sort) DVD-systemets **SCART** jackstik med TV'ets tilsvarende Scart indgangs-jackstik.

ELLER

Brug af S-Video jackstik

- Forbind med et S-videokabel (ikke medleveret) DVD-systemets **S-VIDEO OUT** jackstik med TV'ets S-Video indgangs-jackstik (kan være mærket Y/C eller S-VHS).

ELLER

Brug af Composite Video jackstik (CVBS)

- Forbind med et composite videokabel (gult, ikke medleveret) DVD-systemets **CVBS** jackstik med TV'ets videoindgangs-jackstik (kan være mærket A/V In, Video In, Composite eller Baseband).



Tilslutninger

Trin 4: Tilslutning af FM/MB antennerne

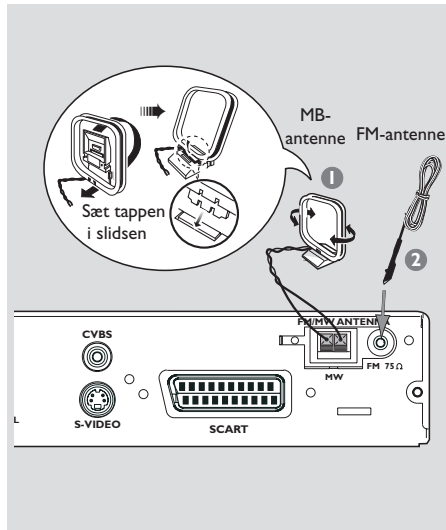

- 1 Tilslut den medleverede MB-rammeantenne til **MW** jackstikket. Stil MB-rammeantennen på en hyld eller lignende eller hæng den op på en væg.
- 2 Tilslut den medleverede FM-trådentenne til **FM** jackstikket. Træk ledningerne ud i fuld længde og fastgør ledningsenderne på en væg.
Der fås bedre FM-stereomodtagelse ved at tilslutte en udendørs FM-antenne (ikke medleveret).

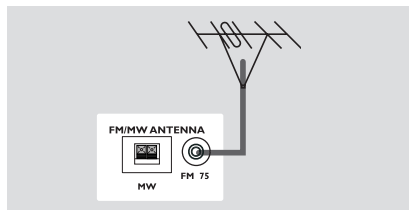

Nyttige tips:

- Anbring antennerne så der fås bedst modtagelse.
- For at undgå uønskede forstyrrelser skal antennerne anbringes så langt væk som muligt fra TV'et, videobåndoptageren eller andre radiostøjforstyrrende kilder.

Trin 5: Tilslutning af netledningen

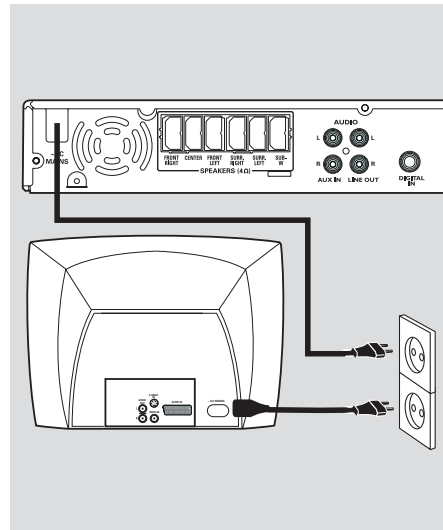

Når alle andre tilslutninger er udført sættes netledningens netstik i en stikkontakt (som tændes).

Foretag ikke tilslutninger eller ændring af tilslutninger når der er strøm på systemet.

Nyttige tips:

- Typeskiltet - med bl.a. serienummer og netspændingstilslutning - er placeret på bagsiden eller i bunden af apparatet.

Dansk





Tilslutninger (ekstra muligheder)

Tilslutning af en videobåndoptager (VCR) eller en Kabel/Satellitboks

Dansk

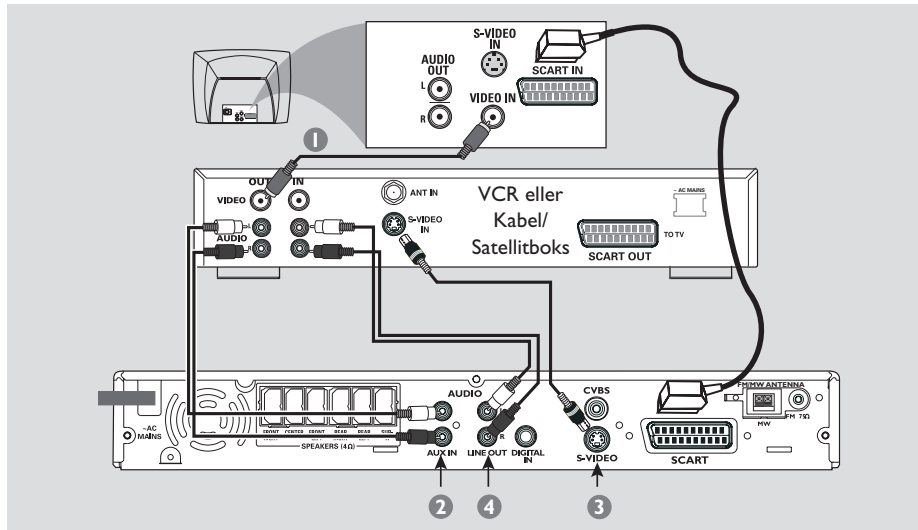

Sådan ser og lytter man på-afspilning

- 1 Tilslut videobåndoptageren eller kabel/satellitboksen til TV'et som vist.
- 2 Forbind DVD-systemets **AUX IN (R/L)** jackstik med AUDIO OUT jackstikkene på videobåndoptageren eller kabel/satellitboksen.

Før afspilningen startes, skal der trykkes på **AUX/DI** på fjernbetjeningen for at vælge "AUX" så indgangskilden aktiveres.

Sådan bruges videobåndtageren til optagelse af DVD-afspilning

Nogle DVD'ere er optagebeskyttet. Disse kan ikke optages eller kopieres på en videobåndoptager.

- 3 Forbind DVD-systemets **S-VIDEO** jackstik med videobåndoptagerens S-VIDEO IN jackstik.
- 4 Forbind DVD-systemets **LINE OUT (R/L)** jackstik med videobåndoptagerens AUDIO IN jackstik. Derved kan der laves analoge stereooptagelser (to-kanals, højre og venstre).

Sådan ses der på DVD-afspilning medens der foregår optagelse, DVD-systemet skal være forbundet til TV'ets SCART-indgang (som vist ovenfor).



Tilslutninger (ekstra muligheder)

Tilslutning af digitalt audioapparat

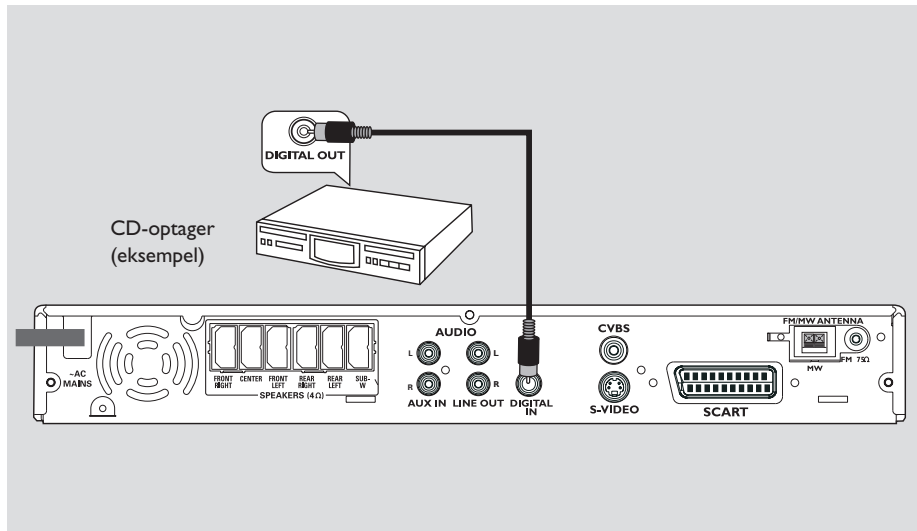

Dansk

Sådan lyttes der på afspilningen

- Forbind DVD-systemets **DIGITAL IN** jackstik med et digitalt audioapparats **DIGITAL OUT** jackstik.

Før afspilningen startes, skal der trykkes på **AUX/DI** på fjernbetjeningen for at vælge "DI", så indgangskilden aktiveres.

Nyttige tips:

- Visse DVD'ere er kopibeskyttet, så de ikke kan optages på en videobåndoptager eller andet digitalt optageudstyr.
- Du kan ikke høre eller optage SACD eller MP3-CD afspilning, hvis du bruger den digitale tilslutning.
- For afspilning gennem **DIGITAL IN** tilslutningen indstil den digitale udgang på den pågældende afspiller på **PCM** format.
- Se altid i det andet apparats brugervejledning vedrørende detaljer om tilslutning og brug.



Funktionsoversigt

Hovedapparat og fjernbetjening

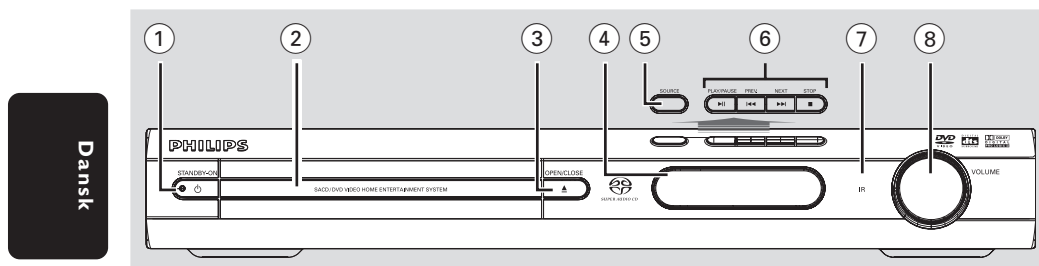

① **STANDBY ON (⏻)**

- Sætter systemet i Eco Power standby-stilling eller tænder for systemet.
- Led'en er TÆNDT i Eco Power standby-tilstand.

② **Disc-skuffer**

- Åbner/lukker de disc-skuffer.

③ **OPEN•CLOSE ▲**

- Åbner/lukker de disc-skuffer.

④ **TSystem-displaypanel**

⑤ **SOURCE**

- Vælger den relevante aktive kilde: DISC, TV, TUNER eller AUX/DI.
- DISK: skifter til DISC som kilde.
- TV: skifter til TV som kilde og/eller *for at tænde Philips fjernsynet (kun med fjernbetjening)
- TUNER: Skifter mellem FM og MW (mellembølge).
- AUX/DI: Skifter mellem AUX og DI (digital indgang).

⑥ **▶ II PLAY•PAUSE**

- DISC: Starter/stopper (midlertidig) afspilning.
- TUNER: Starter opsætning af forudindstillede radiostationer i Plug & Play tilstand (kun på hovedenheden).

◀◀ **PREV / NEXT** ▶▶

- DISC : *Søger tilbage/fremad eller vælger et spor.
- TV: vælger forrige/næste kanal Philips fjernsynet (kun med fjernbetjening)
- TUNER: Frekvenssøgning opad/nedad.

■ **STOP**

- Forlader en operation.
- DISC: Stopper afspilning.
- TUNER: *Sletter en radiostation i forvalget.

⑦ **iR**

- Ret fjernbetjeningen mod denne føler.

⑧ **VOLUME (VOL + -)**

- Regulering af lydstyrken.

Kontrolknapper som kun findes på fjernbetjeningen

⑨ **DISC MENU** (kun med DISC som kilde)

- For at se eller fjerne menuen der viser disc-indholdet.
- Kun for VCD-version 2:
I stopstilling: Tænder/slukker for afspilningskontrol (PBC) funktionen.
Under afspilning: Går tilbage til hovedmenuen.

⑩ **OSD MENU** (kun med DISC som kilde)

- Starter eller afslutter on-screen-displayet.

⑪ **◀▶ ▲▼**

- Valg af bevægelsesretning i menuen.
- Brug ◀▶ til at vælge en radiostation i forvalget.
- Brug ▲▼ til at vælge en radiostation opsøges automatisk.

⑫ **ANGLE**

- Vælger en DVD-kameravinkel (hvis den er tilgængelig).

* = Tryk på tasten og hold den nedtrykket i mindst to sekunder.



Funktionsoversigt

- ⑬ **SUBTITLE**
 - Vælger sprog for undertekst /slår undertekster fra.
- ⑭ **REPEAT**
 - Valg af de forskellige afspilningsfunktioner.
- ⑮ **REPEAT A-B**
 - Gentagelse af en bestemt passage på en disc.
- ⑯ **AUDIO**
 - Vælger sprog på lyden (DVD) eller en audiokanal (CD).
- ⑰ **MUTE**
 - Gør lyden tavs eller kalder den frem igen.
- ⑱ **PROG**
 - DISC: Starter programmering.
 - TUNER: Starter *automatisk/manuel indprogrammering i forvalget.
- ⑲ **SOUND**
 - Valg af lydeffekt.
- ⑳ **SLEEP**
 - Indstilling af indslumrings-timeren.
- ㉑ **SURR**
 - Valg af multikanals surroundlyd eller stereostilling.
- ㉒ **TV VOL + –**
 - Regulering af TV-lydstyrken (kun på Philips TV).
- ㉓ **SCAN**
 - Afspiller de første få sekunder af hvert spor/kapitel på en disk.
- ㉔ **RETURN/TITLE**
 - Går et trin tilbage i menuen.
 - Viser diskens titelmenu, (hvis den er tilgængelig).
- ㉕ **SET UP**
 - Aktiverer eller deaktiverer systemets opsætningsmenu.
- ㉖ **ZOOM**
 - Forstørrelse af billedet på TV-skærmen.
- ㉗ **OK**
 - Bekræfter et valg.

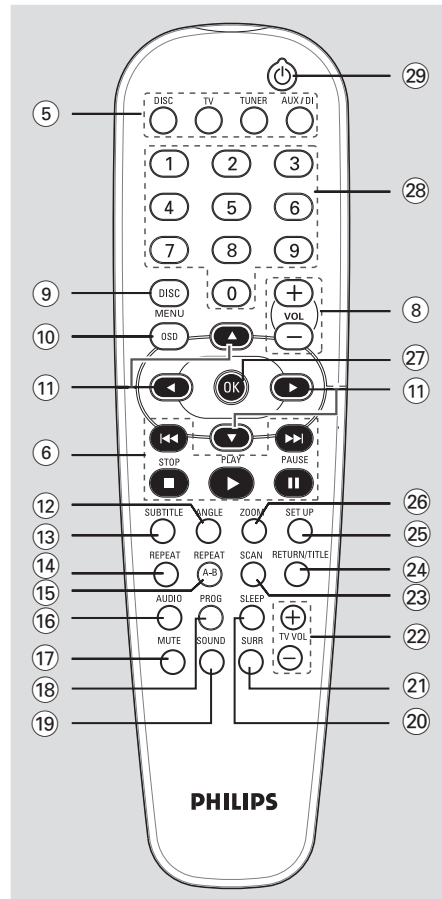

Dansk

- ㉘ **Panel med cifertaster (0-9)**
 - Indtastning af et spor/titelnummer på disc'en.
 - Indtastning af nummeret på en radiostation i forvalget.
- ㉙ **⏻**
 - Sætter systemet i Eco Power standby-stilling (energisparestilling).
 - *Tænder/slukker for Philips fjernsynet (i TV funktion).

* = Tryk på tasten og hold den nedtrykket i mindst to sekunder.



Opstart

Trin 1: Isætning af batterier i fjernbetjeningen

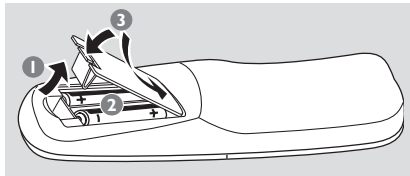

Dansk

- 1 Luk batterirummet op.
- 2 Isæt to batterier type R06 eller AA som vist på indikeringerne (+ -) i batterirummet.
- 3 Luk batterirummet i.

Sådan bruges fjernbetjeningen til at regulere på systemet

- 1 Ret fjernbetjeningen direkte mod fjernbetjingsføleren (iR) på frontpanelet.
- 2 Vælg den kilde der skal betjenes ved at trykke på den relevante tast på fjernbetjeningen (f.eks. TV, TUNER).
- 3 Vælg derefter den ønskede funktion (f.eks. ► || ◀◀, ►►).

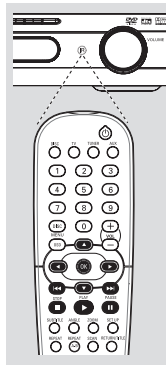

Trin 2: Indstilling af TV'et

VIGTIGT!

Vær sikker på at alle nødvendige tilslutninger er udført (se afsnittet "Tilslutning af TV på siderne 46).

- 1 Tryk på **SOURCE** kontrolknappen indtil displaypanelet viser "DISC" (eller tryk på **DISC** på fjernbetjeningen).
- 2 Tænd for TV'et og stil det ind på den rigtige videokanal. Den blå DVD-baggrund skal ses på TV-skærmen.
→ Denne kanal ligger normalt mellem den laveste og den højeste kanal og kaldes for FRONT, A/V IN, eller VIDEO. Angående flere detaljer se i TV'ets brugervejledning.
→ Eller: Vælg kanal 1 på TV'et og tryk derefter gentagne gange på "kanal ned" knappen indtil videokanalen ses.
→ Eller: Fjernbetjeningen har en tast eller en omskifterknop, som vælger mellem forskellige videostillinger.

ADVARSEL!

- Tag batterierne ud så snart de er brugt op eller hvis de ikke skal bruges i længere tid.
- Bland ikke nye og brugte batterier sammen og brug ikke batterier af forskellig type.
- Batterier indeholder kemiske substanser, så bortkast brugte batterier på forsvarlig måde.



Opstart

Valg af det farvesystem der passer til TV'et

For at kunne afspille en DVD skal både disc'ens, TV'ets og DVD-systemets farvesystemer passe sammen. Før du ændrer TV-systemet, skal du sikre dig, at TV'et understøtter det valgte farvesystem.

- 1 Tryk i disc-stilling på **SETUP**.
- 2 Tryk gentagne gange på ► for at vælge {VIDEO SETUP PAGE} (OPS.VIDEO).
- 3 Tryk på ▲▼ for at fremhæve {TV TYPE} (TV Type) og tryk på **OK**.

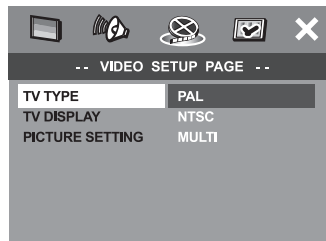

- 4 Tryk på ▲▼ for at fremhæve en af indstillingerne herunder:

PAL – Vælg dette hvis det tilsluttede TV har indbygget PAL-system. Dermed ændres en NTSC disc's videosystem og udgangssignalet til PAL.

NTSC – Vælg dette hvis det tilsluttede TV har indbygget NTSC-system. Dermed ændres en PAL-disc's videosystem og udgangssignalet til NTSC.

MULTI – Vælg dette hvis det tilsluttede TV er både NTSC- og PAL-kompatibelt (multisystem). TV-systemet vil dermed blive tilpasset disc'ens videosystem.
- 5 Vælg et emne og tryk på **OK**.
 - Følg de instruktioner, der vises på TV'et for at bekræfte valget (hvis der er truffet noget).
 - Hvis der vises en tom/forvrænget TV-skærm, skal du vente i 15 sekunder, før billedet gendannes automatisk.

Indstilling af TV-formatet

Indstil skærmformatet fra DVD-afspilleren så det passer til det tilsluttede TV. Det format, der vælges, skal være tilgængeligt på disc'en. Hvis det ikke er tilfældet, vil indstilling af TV-formatet ikke ændre billedet ved afspilning.

- 1 Tryk i disc-stilling på **SETUP**.
- 2 Tryk gentagne gange på ► for at vælge {VIDEO SETUP PAGE} (OPS.VIDEO).
- 3 Tryk på ▲▼ for at fremhæve {TV DISPLAY} (TV Skærm) og tryk på **OK**.

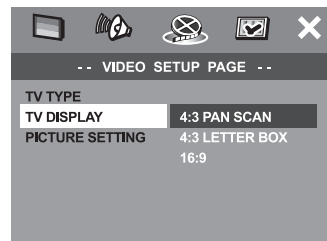

- 4 Tryk på ▲▼ for at fremhæve en af indstillingerne herunder:

4:3 PANSCAN – Vælg dette hvis det er et ganske normalt TV, og DVD'en ikke er formateret til at se wide screen. Der vil komme et bredt og automatisk lidt beskåret billede på hele TV-skærmen.

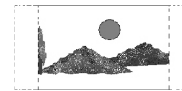

4:3 LETTERBOX – Vælg dette hvis det er et ganske normalt TV, og DVD'en er formateret til at se wide screen. Der er sorte bjælker foroven og forneden på TV-skærmen.



16:9 – Vælg dette hvis det er et wide screen TV.



- 5 Vælg et emne og tryk på **OK**.

TIP: Hvis du vil vende tilbage til foregående menu, skal du trykke på ◀. Hvis du vil fjerne menuen, skal du trykke på **SETUP**.



Opstart

Trin 3: Indstilling af ønsket sprog

De ønskede sprogindstillinger kan vælges, så DVD-systemet automatisk skifter til det valgte sprog, så snart der ilægges en disc. Hvis det valgte sprog ikke findes på disc'en, vil opstartssproget på disc'en høres. OSD-sproget (on-screen display) for systemmenuen vil forblive, som du indstiller det, uanset de forskellige disksprog.

Dansk

Opsætning af OSD Sprog

- 1 Tryk i disc-stilling på **SETUP**.
- 2 Tryk på ► for at vælge {GENERAL SETUP PAGE} (GENEREL OPSÆTNING).
- 3 Tryk på ▲▼ for at fremhæve {OSD LANGUAGE} (OSD Sprog) og tryk på ►.

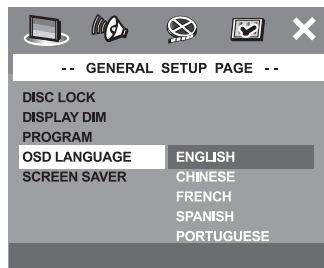

- 4 Tryk på ▲▼ for vælg et sprog og tryk på **OK**.

Opsætning af sprog, på menuerne for lyd, undertekster og disk

- 1 Tryk to gange på ■ for at stoppe afspilningen (hvis der er nogen), og tryk derefter på **SETUP**.
- 2 Tryk gentagne gange på ► for at vælge {PREFERENCE PAGE} (PRÆFERENCER).
- 3 Tryk på ▲▼ for at fremhæve en af indstillingerne herunder ad gangen, og tryk derefter på ►.
 - {AUDIO} {Audio-sprog[lydsprog i discs]}
 - {SUBTITLE} (Undertekst [sprog på undertekster i discs])
 - {DISC MENU} (CD-Menu [menusprog i discs])

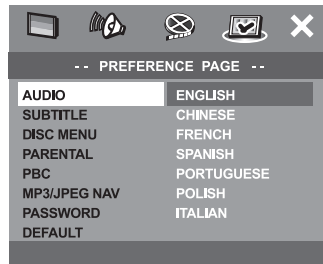

- 4 Tryk på ▲▼ for vælg et sprog og tryk på **OK**.

Hvis det ønskede sprog ikke er på listen, skal du selekttere {OTHERS} (Øvrige), Brug det numeriske tastatur (0-9) på fjernbetjeningen til at indtaste den 4-cifrede sprogkode 'XXXX' (se side 261 "OSD SPROG"), og tryk på **OK** for at bekræfte.

- 5 Gentag trin 3~4 for at udføre andre indstillinger.

TIP: Hvis du vil vende tilbage til foregående menu, skal du trykke på ◀. Hvis du vil fjerne menuen, skal du trykke på **SETUP**.



Opstart

Trin 4: Indstilling af højttalerkanalerne

Forsinkelsen af lydgenivelserne (kun i midter- og surround-højttalerne) og lydstyrken i de enkelte højttalere kan reguleres.

Disse reguleringer gør det muligt at optimere lyden, så den passer bedst til omgivelserne og opsætningen.

VIGTIGT!

Tryk på knappen **SURR** på fjernbetjeningen for at selekttere multikanals surround-tilstand, før du justerer højttalerindstillingerne.

- 1 Tryk to gange på **■** for at stoppe afspilningen (hvis der er nogen), og tryk derefter på **SETUP**.
- 2 Tryk gentagne gange på **▶** for at vælge siden {AUDIO SETUP PAGE} (OPS.AF LYD).
- 3 Tryk på **▲▼** for at fremhæve {SPEAKER SETUP} (Ops. Højttaler) og tryk på **▶**.

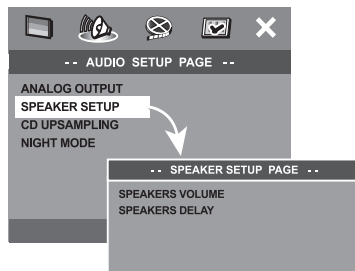

- 4 Gå til dens undermenu ved at trykke på **▶**.

- 5 Tryk på **▲▼** for at fremhæve en af indstillingerne herunder ad gangen, og tryk derefter på **▶**.

{SPEAKERS VOLUME} (Lydst Højttalere)

– Indstilling af lydstyrkeniveau for individuelle højttalere (-6dB ~ +6dB).

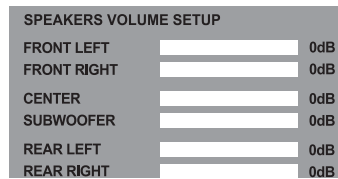

{SPEAKERS DELAY} (Højttalerfors)

– Forsinkelsesindstilling i relation til lytteposition/-afstand for center- og surround-højttalere (1m ~ 10m).

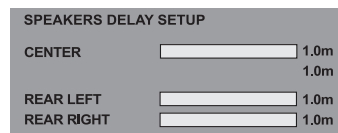

- 6 Regulér med **◀▶** tasterne indstillingerne af de enkelte højttalere så der fås den ønskede surroundlyd.
- 7 Tryk på **OK** for at bekræfte.

Nyttige tips:

- Brug længere forsinkelse hvis surround-højttalerne er tættere på lyttepositionen end fronthøjttalerne.
- Testtonen genereres automatisk for at hjælpe dig med at bedømme hver højttalers lydstyrke.

TIP: Hvis du vil vende tilbage til foregående menu, skal du trykke på **◀**. Hvis du vil fjerne menuen, skal du trykke på **SETUP**.



Disc-betjening

Dansk

VIGTIGT!

- Hvis "forbudt" ikonet (Ø eller X) ses på TV-skærmen, når der trykkes på en knap, betyder det, at funktionen ikke er tilgængelig i den igangværende disc eller på det øjeblikkelige tidspunkt.
- DVD discs og afspillere er udstyret med regionale restriktioner. Før afspilning af en disc skal man sikre sig, at disc'en er beregnet til samme zone som afspilleren.
- Tryk ikke på disc-skuffen og læg ikke andre ting end discs i skuffen, ellers kan afspilleren blive ødelagt.

Discs der kan afspilles

DVD hjemmebiograf-systemet kan afspille følgende discs:

- Digital Video Disc (DVD'ere)
- Video CD (VCD'ere)
- Super Video CD (SVCD'ere)
- Super Audio CD (SACD'ere)
- Afsluttede digitale videodiske + Recordable[Rewritable] (DVD+R[W])
- Compact Disc (CD'ere)
- MP3 disk, Billedfiler (Kodak, JPEG) optaget på CD-R(W) disc:
 - JPEG/ISO 9660 format
 - Maksimum 30 karakterers display
 - Understøttede sampling-frekvenser: 32 kHz, 44,1 kHz, 48 kHz (MPEG-1) 16 kHz, 22,05 kHz, 24 kHz (MPEG-2)
 - Understøttede bitstrømme: 32~256 kbps (MPEG-1), 8~160kbps (MPEG-2) variable bitstrømme
- MPEG-4 disk på CD-R[W]:
 - Enkel profil
 - Avanceret enkel profil (640-480)
- DivX® disk på CD-R[W] og DVD+R[W]:
 - DivX 4.x og 5.x
 - GMC (Global Motion Compensation) og Q-Pel (Quarter Pixel) er ikke understøttet.

Regionskoder

DVD'erne skal være mærket **ALL** (alle) regioner eller **Region 2** for at kunne afspilles i dette DVD-system. Discs, der er mærket med andre regionskoder, kan ikke afspilles.



Nyttige tips:

- Det er måske ikke muligt at afspille CD-R/RW eller DVD-R/RW i alle tilfælde på grund af disktypen eller optagelsens tilstand.
- Hvis der er problemer med at få afspillet en vis disc, tages den ud, og derefter prøves der med en anden disc. Utilstrækkeligt formaterede discs kan ikke afspilles i dette DVD-system.

Afspilning af discs

- 1 Tryk på **SOURCE** knappen indtil displaypanelet viser "DISC" (eller tryk på **DISC** på fjernbetjeningen).
- 2 Tænd for TV'et og stil det ind på den rigtige videokanal (se side 52 "Indstilling af TV'et").
→ Den blå DVD baggrundsskærm skal ses på TV'et.
- 3 Tryk på **OPEN-CLOSE** knappen for at lukke disc-skuffen op og ilægge en disc. Tryk igen på samme knap for at lukke disc-skuffen i.
→ Sørg for at discs'ens trykte side vender opad. Hvis det er en dobbeltsidet disc, skal den side, der skal afspilles, vende opad.
- 4 Afspilningen starter automatisk.
→ Hvis der ses en discmenu på TV-skærmen se afsnittet "Sådan bruges discmenuen" på side 58.
→ Hvis disc'en er låst via forældrekontrol, skal det 6-cifrede kode indtastes. (Se side 67~68).



TIP: De betjeningsfunktioner, der beskrives her, er måske ikke mulige for visse diske. Læs altid de instruktioner, der følger med diskene.



Disc-betjening

Auto Eco Power standby-tilstand

Dette er en energibesparende finesse, som automatisk sætter systemet i Eco standby-tilstand, hvis der ikke trykkes på en knap inden der er gået 30 sekunder efter afspilning er stoppet.

Generelle afspilningskontroller

Midlertidigt stop af afspilning

- Tryk på **II** (▶II).
→ Tryk igen på **PLAY** ▶ (▶II) for at genoptage afspilningen.

Valg af et andet spor/afsnit

- Tryk på **◀◀** / **▶▶** eller brug **cifertasterne (0-9)** for at indtaste det ønskede spor/afsnitsnummer.
→ Hvis REPEAT-funktionen er aktiveret, kan man få gentaget det samme spor/afsnit ved at trykke på **◀◀** / **▶▶**.

Tilbagesøgning/fremadsøgning

- Tryk på **◀◀** / **▶▶** og hold knappen nedtrykket. Tryk derefter på **PLAY** ▶ (▶II) for at genoptage normal afspilning.
→ Under søgning øges søgehastigheden ved at trykke en gang til på **◀◀** / **▶▶**.

Arrêt de la lecture

- Tryk på **■**.

Valg af forskellige gentagelses-/blandingsfunktioner

Gentaget afspilningstilstand

- Når du afspiller en disk, skal du trykke på **REPEAT** kontinuerligt for at vælge en afspilningstilstand.

DVD

- RPT ONE (Gentag kapitel)
- RPT TT (Gentag titel)
- SHUFFLE (Bland)
- RPT SHF (Gentag bland)
- RPT OFF (Gentag sluk)

VCD/SVCD/CD

- RPT ONE (Gentag spor)
- RPT ALL (Gentag alle)
- SHUFFLE (Bland)
- RPT SHF (Gentag bland)
- RPT OFF (Gentag sluk)

MP3

- RPT FLD (Gentag mappe)
- RPT ONE (Gentag en)
- SHUFFLE (Bland)
- RPT OFF (Gentag sluk)

Nyttige tips:

- Ved brug af VCD'ere er gentaget afspilning ikke mulig, hvis der er tændt for PBC-funktionen.

Gentagelse af et afsnit

- 1 Under afspilningen trykkes der på **REPEAT A-B** på fjernbetjeningen når man kommer til det sted, hvor den gentagede afspilning ønskes startet.
- 2 Tryk igen på **REPEAT A-B** når man kommer til det sted hvor den gentagede afspilning ønskes stoppet.
→ Start- og stoptidspunkt kan kun indstilles i samme spor eller titel.
→ Sekvensen vil nu blive gentaget igen og igen.
- 3 Tryk igen på **REPEAT A-B** for at komme tilbage til normal afspilning.

TIP: De betjeningsfunktioner, der beskrives her, er måske ikke mulige for visse diske. Læs altid de instruktioner, der følger med diskene.



Disc-betjening

Andre handlinger til videoafspilning (DVD/VCD/SVCD)

Dansk

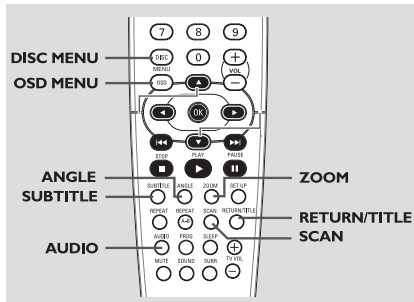

Sådan bruges discmenuen

Afhængig af den anvendte disc ses der måske en menu på TV-skærmen, så snart disc'en er lagt i.

Sådan vælges en afspilningsfinesse eller et emne

- Brug tasterne ◀▶▲▼ eller cifertasterne (0-9) på fjernbetjeningen og tryk derefter på **OK** for at starte afspilning.

Sådan kaldes en menu frem eller fjernes

- Tryk på **DISC MENU** på fjernbetjeningen.

Sådan zoomes billedet ind

Denne funktion gør det muligt at gøre billedet på skærmen større og panorere igennem det forstørrede billede.

- 1 Når du afspiller en disk, skal du trykke på **ZOOM** gentagne gange for at vælge en anden zoomfaktor.
 - Brug tasterne ◀▶▲▼ for at se andre dele af det zoomede billede.
 - Afspilningen fortsætter.
- 2 Tryk flere gange på **ZOOM** for at vende tilbage til normal størrelse.

Brug af OSD-menuen

OSD-menuen viser diskafspilningsoplysninger (f.eks. titel eller kapitelnummer, medgået afspilningstid, sprog på lyd/undertekster), så en række handlinger kan udføres, uden at afbryde diskafspilning.

- 1 Mens du afspiller en disk, skal du trykke p **OSD MENU**.
 - Der vises en liste over tilgængelige diskoplysninger på TV-skærmen.

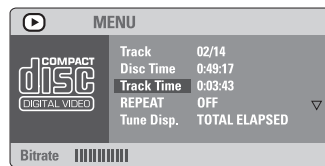
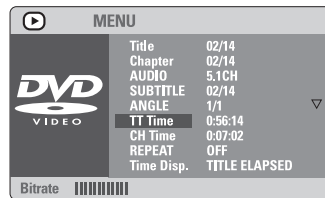

- 2 Tryk på ▲▼ for at få vist oplysningerne, og tryk på **OK** for at få adgang.
- 3 Brug de **cifertasterne (0-9)** for at indsætte nummer/tid, eller tryk på ▲▼ for at vælge, og tryk derefter på **OK** for at bekræfte.
 - Afspilning vil skifte til det valgte tidspunkt eller til den/det valgte titel/kapitel/spor.

TIP: De betjeningsfunktioner, der beskrives her, er måske ikke mulige for visse diske. Læs altid de instruktioner, der følger med diskene.



Disc-betjening

Genoptaget afspilning fra det sted, hvor der sidst blev stoppet

Afspilningen af de sidste 10 diske kan genoptages, også selvom disken har været taget ud, eller strømmen har været afbrudt.

- 1 Isæt en af de sidste 10 diske.
→ Displayet viser "LOADING".
- 2 Tryk på **PLAY** ► (►||), og disken afspilles fra sidste stoppunkt.

Sådan annulleres genoptaget afspilning

- Tryk i stop-stilling igen på ■.

Fremad billede for billede

- 1 Tryk under afspilning på || på fjernbetjeningen.
→ Afspilningen stopper, og lyden bliver tavs.
- 2 Tryk igen på || for at vælge næste billede.
- 3 Man kommer igen tilbage til normal afspilning ved at trykke på **PLAY** ►.

Ændring af lydsporets sprog

Dette er kun muligt i forbindelse med DVD discs med multisprogs lydspor, du kan ændre til det ønskede sprog, mens du afspiller DVD.

- Tryk gentagne gange på **AUDIO** for at vælge andre sprog på lydsiden.

For VCD - Skift af lydkanal

- Tryk på **AUDIO** for at vælge de blandt de tilgængelige audio-kanaler, der leveres af disken (STEREO, V-MONO H-MONO eller MIX MONO).

Ændring af sprog på undertekster (kun DVD)

Denne funktion virker kun, når der er tale om DVD'er med indspillede multisprogs-undertekster, du kan ændre til det ønskede sprog, mens du afspiller DVD.

- Tryk gentagne gange på **SUBTITLE** for at vælge andre sprog på undertekster.

Sådan ses billedet fra en anden vinkel (kun DVD)

Hvis disc'en indeholder sekvenser, der er optaget fra andre kameravinkler, er det muligt at få vist billedet fra de andre vinkler. Valget af vinkel afhænger af disc-formatet.

- Tryk gentagne gange på **ANGLE** for at vælge en anden ønsket vinkel.
→ Afspilningen skifter over til den valgte vinkel.

Valg af en titel (kun DVD)

Nogle DVD'er kan indeholde flere titler. Hvis der er optaget en titelmenu på disken, kan du starte afspilning fra den valgte filmtitel.

- 1 Tryk på **RETURN/TITLE**.
→ Disktitelmenuen kommer frem på TV-skærmen.
- 2 Brug tasterne ◀ ▶ ▲ ▼ eller det **Ciffertasterne (0-9)** vælges en afspilningsindstilling.
- 3 Tryk på **OK** for at bekræfte.

Dansk

TIP: De betjeningsfunktioner, der beskrives her, er måske ikke mulige for visse diske. Læs altid de instruktioner, der følger med diskene.



Disc-betjening

Afspilningskontrol (PBC) (kun VCD)

PBC (playback control - afspilningskontrol) gør det muligt at afspille Video-CD'er interaktivt ved at følge menuen på skærmen. Du kan også få adgang til denne funktion via menuen "PRÆFERENCER" (se side 68).

For VCD'ere med afspilningskontrol (PBC) (kun version 2,0)

- Tryk i stop-stilling på **DISC MENU** for at skifte mellem 'PBC ON' (PBC TND) og 'PBC OFF' (PBC SLK). Derefter starter afspilningen automatisk.
 - Hvis der vælges 'PBC TND': Discmenuen (hvis den findes) ses på TV-skærmen. Tryk på **◀◀ / ▶▶** til at vælge en afspilningsindstilling, og tryk på **OK** for at bekræfte eller bruge det cifertasterne (0-9).
 - Hvis du vælger 'PBC SLK', springer VCD indeksmenuen over og starter afspilningen direkte fra starten.

Preview-funktionen (kun VCD)

- 1 Tryk på **SCAN**.
- 2 Tryk på **▲▼** for at fremhæve {TRACK DIGEST} (NR-OVERSIGT), {DISC INTERVAL} (CD-INTERVAL) eller {TRACK INTERVAL}(NR-INTERVAL).
- 3 Tryk på **OK** for at åbne en valgmulighed.

SELECT DIGEST TYPE:
TRACK DIGEST
DISC INTERVAL
TRACK INTERVAL

TRACK DIGEST (NR-Oversigt)

Denne funktion formindsker billedet af hvert spor og viser seks af disse spor ad gangen på skærmen for at hjælpe dig til at kende indholdet af alle spor på disken.

DISC INTERVAL (CD-Interval)

Denne funktion bruges til at dele en disk i seks dele med regelmæssige intervaller og vise dem på én side, for at hjælpe dig med at se hele disken på forhånd.

TRACK INTERVAL (NR-Interval)

Denne funktion bruges til at dele et enkelt spor i seks dele med regelmæssige intervaller og vise dem på én side for at hjælpe dig med at se det valgte spor på forhånd.

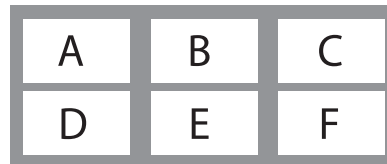

(eksempel på 6 oversigtsbilleder)

- 4 Brug tasterne **◀▶ ▲▼** til at vælge et spor, eller brug det **cifertasterne (0-9)** til at indsætte det valgte spornummer ud for {SELECT} (Vælg).
- 5 Åbn forrige eller næste side med **◀◀ / ▶▶**.
- 6 Tryk på **OK** for at bekræfte.

Sådan afslutter du preview-funktionen:

- Brug tasterne **◀▶ ▲▼** for at fremhæve {EXIT} (Slut) og tryk på **OK** for at bekræfte.

Sådan vender du tilbage til preview-menuen:

- Brug tasterne **◀▶ ▲▼** for at fremhæve {MENU} og tryk på **OK** for at bekræfte.

TIP: De betjeningsfunktioner, der beskrives her, er måske ikke mulige for visse diske. Læs altid de instruktioner, der følger med diskene.



Disc-betjening

Afspilning af MP3/JPEG/DivX/ MPEG-4 diske

Denne afspiller kan afspille DivX-, MPEG-4-, MP3-, JPEG-, VCD- & SVCD-filer på en CD-R-/RW-disk, du selv har optaget eller en almindelig cd.

VIGTIGT!

Der skal være tændt for TV'et, og TV'et skal være indstillet på den rigtige videokanal (se afsnittet "Indstilling af TV'et" på side 52).

- 1 Ilæg en disc.
→ Indlæsningen af disc'en i systemet kan tage mere end 30 sekunder på grund af det store indhold og filkonfigurationen på disc'en.
→ Diskmenuen vises på TV-skærmen.
- 2 Afspilningen starter automatisk. Hvis den ikke gør det, trykkes der på **PLAY** (▶) (▶▶).



Valg af en mappe og et spor/en fil

- 1 Vælg mappen med ▲▼ og tryk på **OK** for at åbne mappen.
- 2 Fremhæv et valg ved at trykke på ▲▼ for at fremhæve et valg.
- 3 Tryk på **OK** for at bekræfte.
→ Afspilningen starter fra den valgte mappe til mappens slutning.

Under afspilning kan man gøre følgende:

- Tryk på ◀◀ / ▶▶ for at vælge et andet spor/en anden fil i den aktuelle mappe.
- Hvis du vil vælge en anden mappe fra den aktuelle disk, skal du trykke på ◀ for at vende tilbage til rodmenuen derefter trykke på ▲▼ for at foretage dit valg. Tryk på **OK** for at bekræfte.
- Trykke vedvarende på **REPEAT** for åbne en anden 'afspil. modus'.
→ **REPEAT FOLDER** (Gentag mappe) : alle filer i en enkelt mappe afspilles gentagne gange.
→ **REPEAT ONE** (Gentag en) : afspilningen af en enkelt fil gentages.
→ **SHUFFLE** : alle filer i den aktuelle mappe afspilles i vilkårlig rækkefølge.
- Tryk på **||** (▶||) for (midlertidigt) at stoppe hhv. genoptage afspilningen.

Nyttige tip:

- Det er ikke sikkert, det er muligt at afspille visse MP3/JPEG/DivX/MPEG-4 diske pga. diskens konfiguration eller egenskaber eller optagelsesbetingelserne.
- Det er normalt, at der høres tilfældige "spring", når der lyttes på MP3 discs.
- Det er normalt undertiden at opleve pixelation ved MPEG-4/DivX afspilning på grund af klarheden af det digitale indhold under internet-downloading.
- Hvis der er tale om multi-afsnit discs med forskellige formater, er kun det første format tilgængeligt.

Dansk

TIP: De betjeningsfunktioner, der beskrives her, er måske ikke mulige for visse diske. Læs altid de instruktioner, der følger med diskene.



Disc-betjening

Dansk

Specialfunktioner til billeddiskafspilning

VIGTIGT!

Der skal være tændt for TV'et, og TV'et skal være indstillet på den rigtige videokanal (se afsnittet "Indstilling af TV'et" på side 52).

1. Ilæg en billeddisk (Kodak Picture CD, JPEG).
→ Hvis du bruger en Kodak-disk, vil diasshowet starte.
→ Hvis du bruger en JPEG-disk, vises billedmenuen på TV-skærmen.
2. Tryk på **▶ ||** for at starte afspilningen af diasshowet.

Preview-funktionen

Denne funktion viser indholdet af den aktuelle mappe eller hele disken.

1. Tryk på **■** under afspilningen.
→ Miniatureikoner af 12 billeder vises på TV-skærmen.



2. Tryk på **◀◀ / ▶▶** for at vise de andre billeder på den næste eller den foregående side.
3. Brug tasterne **◀ ▶ ▲ ▼** for at fremhæve ét af billederne og tryk på **OK** for at afspille.
ELLER
Flyt cursoren for at fremhæve {SLIDE SHOW} (Diasshow) nederst på siden og start afspilningen fra det første billede på den aktuelle side.
4. Tryk på **DISC MENU** for at gå til Picture CD menuen.

Sådan zoomes billedet ind

1. Når du afspiller en disk, skal du trykke på **ZOOM** gentagne gange for at vælge en anden zoomfaktor.
2. Betragt det zoomede billede ved hjælp af **◀ ▶ ▲ ▼**.

Afspilning med flere vinkler

- Brug tasterne **◀ ▶ ▲ ▼** for at få vist forskellige effekter.

▲-tasten: Spejlvender billedet lodret
▼-tasten: Spejlvender billedet vandret
◀-tasten: Roterer billedet mod uret
▶-tasten: Roterer billedet med uret

Scanningseffekter

- Tryk gentagne gange på **ANGLE**-tasten for at vælge forskellige scanningseffekter.
→ Forskellige scanningseffekter ses i TV-skærmens øverste venstre hjørne.

Afspilning af MP3-musik og JPEG-billede samtidigt

1. Ilæg en MP3-disk, der indeholder musik og billede.
→ Diskmenuen vises på TV-skærmen.
2. Vælg et MP3-spor.
3. Under afspilningen af MP3-musik, kan du vælge en billedmappe på TV-skærmen og trykke på **PLAY ▶ (▶||)**.
→ Billedfilerne afspilles en efter en, indtil du når den sidste fil i mappen.
4. Den samtidige afspilning afsluttes ved at trykke **DISC MENU** og tryk på **■**.

Nyttige tips:

– Der kan være forstyrrelser i visse filer i Kodak eller JPEG discs på grund af disc'ens konfiguration og karakteristik.

TIP: De betjeningsfunktioner, der beskrives her, er måske ikke mulige for visse diske. Læs altid de instruktioner, der følger med diskene.



Valgmuligheder på menuen for systemopsætning

Denne DVD-opsætning foregår via TV'et, så det er muligt at tilpasse DVD-systemet til ens egne specielle krav.

Menuen Generel Opsætning

- 1 Tryk i disc-stilling på **SETUP**.
- 2 Tryk på ◀▶ for at vælge {GENERAL SETUP PAGE} (GENEREL OPSÆTNING).
- 3 Tryk på **OK** for at bekræfte.

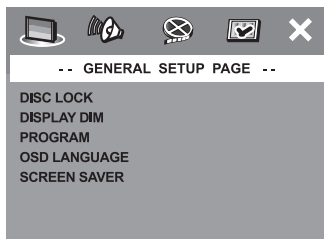

Sådan låses DVD'er og sådan låses de op så de ikke kan/kan afspilles

Ikke alle DVD'ere er mærket eller indkodet af discfabrikanten. Man kan da forhindre eller acceptere, at sådanne DVD'ere kan afspilles ved at "låse" DVD'en eller "låse den op", uanset dens mærkning. DVD-systemet kan gemme indstillingen for op til 40 discs.

- 1 I 'GENEREL OPSÆTNING' skal du trykke på ▲▼ for at fremhæve {DISC LOCK} (CDLås), og derefter trykke på ▶.

LOCK (Lås)

Vælg dette for at forhindre afspilning af den aktuelle disk. Efterfølgende adgang til en låst disk kræver en sekscifret adgangskode. Standardadgangskoden er '136900' (se side 69 "Ændring af adgangskoden").

UNLOCK (Lås Op)

Vælg dette for at låse disken op og tillade fremtidig afspilning.

- 2 Tryk på ▲▼ for at vælge en indstilling, og tryk på **OK** for at bekræfte.

TIP: Hvis du vil vende tilbage til foregående menu, skal du trykke på ◀. Hvis du vil fjerne menuen, skal du trykke på **SETUP**.

Nedtoning af systemets displayskærm

Du kan vælge forskellige niveauer af lysstyrke for displayskærmen.

- 1 I 'GENEREL OPSÆTNING' skal du trykke på ▲▼ for at fremhæve {DISPLAY DIM}, og derefter trykke på ▶.
100% – Vælg dette for at få fuld lysstyrke.
70% – Vælg dette for at få medium lysstyrke.
40% – Vælg dette for at få nedtoning af displayet.
- 2 Tryk på ▲▼ for at vælge en indstilling, og tryk på **OK** for at bekræfte.

Program (ikke for Picture CD/MP3)

Man kan afspille indholdet på en disc i den rækkefølge det ønskes ved at indprogrammere rækkefølgen af det, der skal afspilles. Der kan indlæses og lagres op til 20 spor.

- 1 Tryk på **PROG**.
ELLER
I 'GENEREL OPSÆTNING' skal du trykke på ▲▼ for at fremhæve {PROGRAM}, og derefter trykke på ▶ for at vælge {INPUT MENU}.
- 2 Tryk på **OK** for at bekræfte.

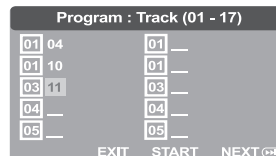

Indlæs dit foretrukne spor/afsnit

- 3 Indlæs gyldigt spor/afsnitnummer ved at trykke på **ciffertasterne (0-9)**.
- 4 Brug tasterne ◀▶▲▼ tasterne for at flytte cursoren til den næste valgte position.
→ Hvis spor/afsnit-nummeret er større end ti, så tryk på ▶▶▶ for at åbne den næste side og fortsæt med at programmere, eller
→ Brug tasterne ◀▶▲▼ for at fremhæve {NEXT} (Næst)- knappen og tryk derefter **OK**.
- 5 Gentag trin 3~4 for at indsætte et andet spor/kapitelnummer.





Valgmuligheder på menuen for systemopsætning

Fjerne et spor/afsnit

- Brug tasterne ◀▶▲▼ for at flytte cursoren til det spor/afsnit, som du ønsker at fjerne.
- Tryk på **OK** for at fjerne dette spor/afsnit fra programmuen.

Gå ud af afspilningen af programmet

- Efter gennemført programmering trykkes på ◀▶▲▼ for at flytte markøren til {START} og tryk på **OK**.

Stoppe afspilningen af programmet

- Efter gennemført programmering trykkes på ◀▶▲▼ for at flytte markøren til {EXIT} (Slut) og tryk på **OK**.

Opsætning af OSD Sprog

Denne menu indeholder forskellige sprogindstillinger til visning af sprog på skærmen. Yderligere oplysninger finder du på side 54.

Pauseskærm – tændt/slukket

Pauseskærmen vil hjælpe dig med at forhindre, at TV-skærmen beskadiges.

- I 'GENEREL OPSÆTNING' skal du trykke på ▲▼ for at fremhæve {SCREEN SAVER} (Pauseskærm), og derefter trykke på ▶.

ON (Til):

Vælg dette, hvis du ønsker at slukke for TV-skærmen, når afspilningen er stoppet eller sat på pause i mere end 15 minutter.

OFF (Fra)

Pauseskærm deaktiveres.

- Tryk på ▲▼ for at vælge en indstilling, og tryk på **OK** for at bekræfte.

Menuen Opsætning af lyd

- Tryk i disc-stilling på **SETUP**.
- Tryk på ◀▶ for at vælge siden {AUDIO SETUP PAGE} (OPS.AF LYD).
- Tryk på **OK** for at bekræfte.

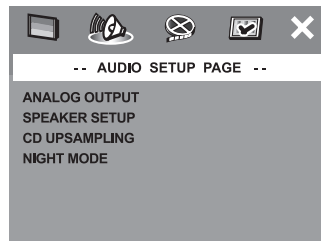

Indstilling af analog udgang

Indstil den analoge udgang så den passer til DVD hjemmebiograf-systemets mulighed. Der kan også fås adgang til denne funktion via SURR tasten på fjernbetjeningen.

- I 'OPS.AF LYD' skal du trykke på ▲▼ for at fremhæve {ANALOG OUTPUT} (Analog udgang), og derefter trykke på ▶.

STEREO

Vælg dette for at indstille lydudgangen til stereo, så der kun høres lyd i de to fronthøjtalere og subwooferne.

MULTI-CHANNEL (Fler-kanal)

Vælg dette for at få multikanals udgang.

- Tryk på ▲▼ for at vælge en indstilling, og tryk på **OK** for at bekræfte.

Opsætning af højttalere

Denne menu indeholder opsætningsvalg til audio output, der får højttaleropsætnings systemet til at gengive surround sound i høj kvalitet. Yderligere oplysninger finder du på side 55.

TIP: Hvis du vil vende tilbage til foregående menu, skal du trykke på ◀. Hvis du vil fjerne menuen, skal du trykke på **SETUP**.



Valgmuligheder på menuen for systemopsætning

CD-opsampling

Denne funktion gør det muligt at konvertere din musik-CD til en højere samplefrekvens ved brug af avanceret digital signalbehandling, der giver bedre lyd kvalitet.

- 1 I 'OPS.AF LYD' skal du trykke på ▲▼ for at fremhæve {CD UPSAMPLING} (Opsampling), og derefter trykke på ►.

OFF (Fra)

Vælg dette for at deaktivere CD-opsampling.

88.2 kHz (X2)

Vælg dette for at konvertere samplefrekvensen for CD'er til at være to gange højere end originalen.

176.4 kHz (X4)

Vælg dette for at konvertere samplefrekvensen for CD'er til at være fire gange højere end originalen.

- 2 Tryk på ▲▼ for at vælge en indstilling, og tryk på **OK** for at bekræfte.

Natmodus – Tænde/slukke

Når nattilstand er aktiveret, dæmpes kraftig lydudsendelse, og svag lydudsendelse gøres kraftigere, så du kan høre det. Det er nyttigt, når du vil se din foretrukne actionfilm om natten uden at forstyrre andre.

- 1 I 'OPS.AF LYD' skal du trykke på ▲▼ for at fremhæve {NIGHT MODE} (Natmodus), og derefter trykke på ►.

ON (Til)

Vælg dette for at niveauregulere lyden, så høje toner bliver blødere og lydstyrken i dybe toner øges til et hørbart niveau. Denne finesse er kun tilgængelig i film med Dolby Digital funktion.

OFF (Fra)

Vælg dette for at få den fulde dynamik i surroundlyden.

- 2 Tryk på ▲▼ for at vælge en indstilling, og tryk på **OK** for at bekræfte.

TIP: Hvis du vil vende tilbage til foregående menu, skal du trykke på ◀.
Hvis du vil fjerne menuen, skal du trykke på **SETUP**.

Menuen Opsætning af video

- 1 Tryk i disc-stilling på **SETUP**.
- 2 Tryk på ◀▶ for at vælge siden {VIDEO SETUP PAGE} (OPS.VIDEO).
- 3 Tryk på **OK** for at bekræfte.

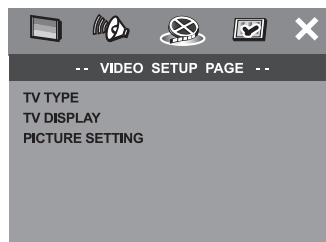

TV Type

Denne menu indeholder indstillinger til valg af det farvesystem, der passer til det tilsluttede TV.Yderligere oplysninger finder du på side 53.

TV Skærm

Fra denne menu kan du indstille DVD-systemets billedformat, så det passer til det tilsluttede TV.Yderligere oplysninger finder du på side 53.

Dansk



Valgmuligheder på menuen for systemopsætning

Dansk

Billedindstilling

Dette DVD-system har tre foruddefinerede sæt med billedfarveindstillinger og en personlig indstilling, som du selv kan definere.

- 1 I 'OPS.VIDEO' skal du trykke på ▲▼ for at fremhæve {PICTURE SETTING} (Billedindstilling), og derefter trykke på ►.

STANDARD

Vælg dette for at få en standardbilledindstilling.

BRIGHT (lys)

Vælg dette for at gøre TV-billedet lysere.

SOFT (Blødhed)

Vælg dette for at gøre TV-billedet blødere.

PERSONAL (Personlig)

Vælg dette for at gøre dine billedfarver personlige ved at justere lysstyrke, kontrast, nuance og farve (mætning).

- 2 Tryk på ▲▼ for at vælge en indstilling, og tryk på **OK** for at bekræfte.
- 3 Hvis du vælger {PERSONAL} (Personlig), skal du fortsætte til trin 4~7.
→ Menuen 'PERSONLIG BILLEDOPS.' vises.

PERSONAL PICTURE SETUP	
BRIGHTNESS	0
CONTRAST	0
TINT	0
COLOR	0

- 4 Tryk på ▲▼ for at fremhæve en af indstillingerne herunder:

BRIGHTNESS (lysere)

Hvis tallet forøges, bliver billedet lysere og omvendt, hvis tallet formindskes. Vælg nul (0) for at få en gennemsnitlig indstilling.

CONTRAST (kontrast)

Hvis tallet forøges, bliver billedet skarpere og omvendt, hvis tallet formindskes. Vælg nul (0) for at få balance i kontrasten.

TINT (Farv)

Forøgelse af værdien vil gøre billedet mørkere og omvendt. Vælg nul (0) for at vælge gennemsnitsindstillingen.

COLOUR (Mætning)

Hvis tallet forøges, forhøjes farvemætningen i billedet og omvendt hvis tallet formindskes. Vælg nul (0) hvis farverne skal være i balance.

- 5 Tryk på ◀▶ for at regulere på disse parametre, så de passer bedst til Deres egne foretrukne farveindstillinger.
- 6 Gentag trin 4~5 for at justere andre farvefunktioner.
- 7 Tryk på **OK** for at bekræfte.

TIP: Hvis du vil vende tilbage til foregående menu, skal du trykke på ◀.
Hvis du vil fjerne menuen, skal du trykke på **SETUP**.



Valgmuligheder på menuen for systemopsætning

Menuen til indstilling af præferencer

- 1 Tryk to gange på **■** for at stoppe afspilningen (hvis der er nogen), og tryk derefter på **SETUP**.
- 2 Tryk på **◀▶** for at vælge siden {PREFERENCE SETUP PAGE} (PRÆFERENCER).
- 3 Tryk på **OK** for at bekræfte.

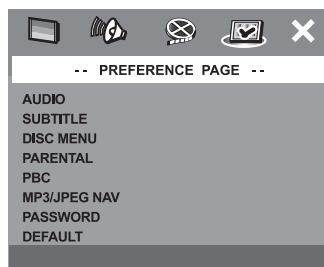

Opsætning af sprog, på menuerne for lyd, undertekster og disk

Disse menuer indeholder forskellige sprogindstillinger til lyd, undertekster og diskmenu, der kan optages på DVD'en. Yderligere oplysninger finder du på side 54.

Begrænset afspilning ved indstilling af forældrekontrolniveauet

Nogle DVD'ere kan have indkodet forældrekontrol i hele disc'en eller i visse scener i disc'en. Denne finesse gør det muligt at indstille afspilningen til et vist begrænset kontrolniveau mellem 1 og 8, som er landeafhængigt. Man kan "forbyde" afspilningen af discs, som er uegnet for børn, eller tillade afspilning af discs som indeholder alternative scener.

- 1 I 'PRÆFERENCER' skal du trykke på **▲▼** for at fremhæve {PARENTAL} (Børnesik), og derefter trykke på **▶**.

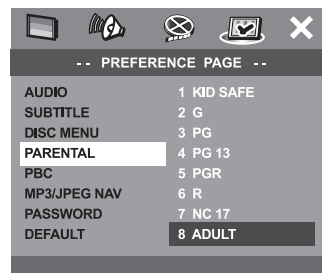

- 2 Tryk på **▲▼** til at fremhæve et vurderingsniveau for den indsatte disk tryk på **OK**.
→ Ved at vælge {1 KID SAF} (1 Børnesik), så alle discs kan afspilles.
- 3 Indtast Deres 6-cifrede kode med **cifertasterne (0-9)** (se side 69 "Ændring af adgangskoden").
→ DVD'er, der vurderes over det valgte niveau, kan ikke afspilles, medmindre du indtaster den sekscifrede adgangskode og vælger en højere vurdering.

Dansk

TIP: Hvis du vil vende tilbage til foregående menu, skal du trykke på **◀**.
Hvis du vil fjerne menuen, skal du trykke på **SETUP**.



Valgmuligheder på menuen for systemopsætning

Forklaring på begrænsningsniveauer

1KID SAFE – 2 G

– Generel tilladelse : Anses for værende tilladt for alle aldre.

3 PG

– Voksenopsyn tilrådes.

4 PG13

– Materiale som er uegnet for børn under 13 år.

5 PGR – 6 R

– Børn under 17 år må kun kunne se indholdet under opsyn af en forælder eller anden voksen person.

7 NC-17

– Må ikke kunne ses af børn under 17 år.

8 ADULT (8Voksn)

– Materiale som kun skal kunne ses af voksne på grund af indbyggede sexscener, vold eller uartigt sprog.

Nyttige tips:

- VCD, SVCD, CD har ingen angivelse af niveau, og derfor har børnesikringen ingen virkning på den slags diske eller på de fleste illegale DVD diske.
- Visse DVD'ere har ikke et indkodet begrænsningsniveau, selvom filmniveauet er angivet på disc-kassetten. Ved afspilning af sådanne discs virker funktionen for begrænsningsniveau ikke.

Afspilningskontrol (PBC)

Denne funktion kan kun indstilles til PBC TND eller PBC SLK, når VCD'er (kun i version 2.0) med PBC- funktionen. Yderligere oplysninger finder du på side 60.

MP3/JPEG Navigator

MP3/JPEG Navigator kan kun indstilles, hvis disken er optaget med menuen. Det gør det muligt at vælge forskellige skærmmenuer til nem navigation.

- 1 I 'PRÆFERENCER' skal du trykke på ▲▼ for at fremhæve {MP3/JPEG NAV}, og derefter trykke på ►.

WITHOUT MENU (Ingen Menu)

Vælg dette for at få vist alle filer, der er indeholdt på MP3/Picture CD'en.

WITH MENU (Med Menu)

Vælg dette for kun at få vist mappemenuen på MP3/Picture CD'en.

- 2 Tryk på ▲▼ for at vælge en indstilling, og tryk på OK for at bekræfte.

TIP: Hvis du vil vende tilbage til foregående menu, skal du trykke på ◀.
Hvis du vil fjerne menuen, skal du trykke på **SETUP**.



Valgmuligheder på menuen for systemopsætning

Ændring af Adgangskode

Den samme adgangskode bruges til både børnesikring og disk-lås. Indtast din sekscifrede adgangskode, når det diskret angives på skærmen. Standardadgangskoden er 136900.

- 1 I 'PRÆFERENCER' skal du trykke på ▲▼ for at fremhæve {PASSWORD} (Adgangskode), og derefter trykke på ► for at vælge {CHANGE} (Ændring).

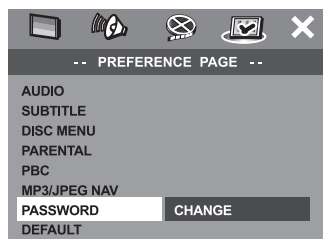

- 2 Tryk på **OK** for at bekræfte valget.

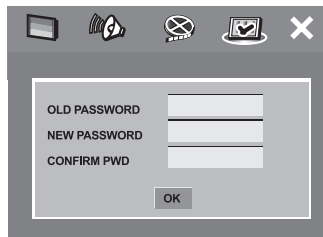

- 3 Indtast med **cifertasterne (0-9)** den gamle 6-cifrede kode.
→ Når du gør dette første gang, skal du indtaste '136900'.
→ Hvis du glemmer din gamle sekscifrede adgangskode, skal du indtaste '136900'.
- 4 Indtast den nye 6-cifrede kode.
- 5 Indtast den nye 6-cifrede kode en gang til for at bekræfte den.
→ Den nye 6-cifrede kode træder i kraft.
- 6 Tryk på **OK** for at bekræfte.

Standardopsætning

Hvis der opstår problemer under indstillingen af DVD-afspilleren, bruges DEFAULT-funktionen til at nulstille alle funktioner til standardindstillingerne fra fabrikken, og alle dine personlige indstillinger bliver slettet.

- 1 I 'PRÆFERENCER' skal du trykke på ▲▼ for at fremhæve {DEFAULT} (Normal), og derefter trykke på ► for at vælge {RESET}.
- 2 Tryk på **OK** for at bekræfte.
→ Vil alle emner i opstartsmenuen blive nulstillet til opstartsindstillingerne.

Dansk

TIP: Hvis du vil vende tilbage til foregående menu, skal du trykke på ◀.
Hvis du vil fjerne menuen, skal du trykke på **SETUP**.



Tunerbetjening

VIGTIGT!

Sørg for at FM- og MB-antennerne er tilsluttet.

Opsøgning af radiostationer

- 1 Tryk på **TUNER** på fjernbetjeningen (eller tryk på **SOURCE** på frontpanelet) for at vælge "FM" eller "MW" (mellembølge).
- 2 Tryk kort på **▲▼** på fjernbetjeningen.
→ Displayet viser "SEARCH"
→ Den næste radiostation opsøges automatisk.
- 3 En svag station kan opsøges ved gentagne kortvarige tryk på **◀◀ / ▶▶** indtil der fås bedst modtagelse.

Nyttige tip:

– Hvis FM-radiostationen transmitterer RDS-data (Radio Data System), vises og gemmes RDS-navnet.

Indlæsning af radiostationer i forvalget

Der kan indlæses og lagres op til 20 FM og 10 MW radiostationer i hukommelsen.

Nyttige tip:

– Hvis der ikke trykkes på en knap indenfor 20 sekunder, forlader systemet indlæsningsfunktionen.
– Hvis der under Plug & Play ikke findes nogen stereostationer, ses meddelelsen "CHECK ANTENNA" (kontrollér antennen).

Sådan bruges Plug & Play

Plug & Play gør det muligt automatisk at få indlæst alle tilgængelige radiostationer.

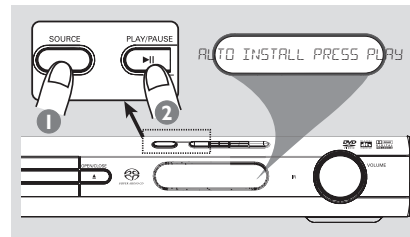

- 1 Ved opsætning for første gang trykkes på **SOURCE** for at vælge TUNER-tilstanden.
→ Displayet viser "AUTO INSTALL PRESS PLAY" (automatisk indlæsning – tryk PLAY).
- 2 Tryk på **▶||** for at starte indlæsningen.
→ Displayet viser "INSTALL TUNER".
→ Når indlæsningen er færdig, høres den sidst indlæste radiostation.
→ FM-båndet efterfulgt af MW båndene lagres.



Tunerbetjening

Automatisk indlæsning i forvalget

Man kan starte automatisk indlæsning fra et forudvalgt forvalgsnummer og opefter.

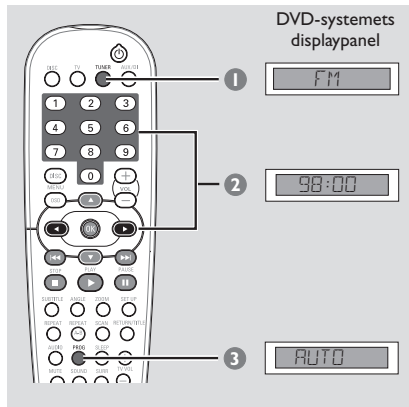

- 1 Tryk på **TUNER** på fjernbetjeningen for at vælge "FM" eller "MW".
- 2 Tryk på ◀ eller brug **cifertasterne (0-9)** for at indtaste det forvalgsnummer fra hvilket indlæsningen skal begynde.
- 3 Tryk på **PROG** indtil displayet viser "AUTO".
→ Når der indlæses en station i et forvalgsnummer, vil den samme station ikke også blive indlæst i et andet forvalgsnummer.
→ Hvis der ikke er forudvalgt et forvalgsnummer, begynder den automatiske indlæsning med forvalg (1), og alle tidligere indlæste radiostationer erstattes af nye.

Manuel indlæsning i forvalget

Man kan vælge kun at få indlæst sine favoritstationer i forvalget.

- 1 Opsøg den ønskede station (se afsnittet "Opsøgning af radiostationer").
- 2 Tryk på **PROG**.
- 3 Tryk på ◀ eller brug **cifertasterne (0-9)** for at vælge et forvalgsnummer.
- 4 Tryk igen på **PROG** for at indlæse stationen.

Opsøgning af en radiostation i forvalget

- Tryk på ◀ eller brug **cifertasterne (0-9)** for at vælge forvalgsnummer.
→ Frekvensbåndet, det forudindstillede nummer efterfulgt af radiofrekvensen vises.

Sådan slettes en radiostation i forvalget

- Tryk på ■ og hold knappen nedtrykket indtil displayet viser "MAXX BELETED" eller "FMXX BELETED".
→ Den valgte station slettes og den næste station.

Dansk





Lyd- og volumenkontroller

Lydkontrol

VIGTIGT!

For at få god surroundlyd skal man sørge for, at alle højttalere og subwoofere er tilsluttet (se side 45).

Dansk

Valg af surroundlyd

- Tryk på **SURR** for at vælge mellem flg.: MULTI-channel (MULTI-kanal) eller STEREO.
 - Tilgængeligheden til de forskellige surroundlyd-funktioner afhænger af antallet af tilsluttede højttalere og den lyd, der findes i disc'en.
 - Midter- og surroundhøjttalerne virker kun, hvis DVD hjemmebiograf-systemet er sat
 - De tilgængelige udgangsfunktioner for multikanal er: Dolby Digital, DTS (Digital Theatre Systems) Surround og Dolby Pro Logic II.
 - Stereoudsendelser eller stereooptagelser gengiver visse surround-lydeffekter, når de afspilles i en surround-stilling. Men monolydkilder (enkeltkanals lyd) giver ikke lyd i surroundhøjttalerne.

Nyttige tip:

– Hvis der er tændt for systemmenuen/ menubjælken, er det ikke muligt at vælge en surround-lydstilling.

Valg af digitale lydeffekter

Vælg den fabriksindstillede digitale lydeffekt som passer bedst til lydindholdet i disc'en, eller som optimerer lyden i den musikstil, der afspilles.

- Tryk på **SOUND** på fjernbetjeningen.

Når der afspilles filmdiscs kan der vælges mellem flg.:
CONCERT, DRAMA, ACTION eller SCI-FI.

Når der afspilles musikdiscs eller i TUNER- eller AUX/DI-stilling kan der vælges mellem flg.:
ROCK, DIGITAL, CLASSIC eller JAZZ.

Nyttige tips:

– For flad lydeffekt vælg **CONCERT** eller **CLASSIC**.

Volumenkontrol

- Regulér på **VOLUME** kontrollen (eller tryk på **VOL +/–** på fjernbetjeningen) for at skruer op eller ned for lydstyrken.
 - "VOL MIN" er den laveste lydstyrke og "VOL MAX" den højeste lydstyrke.

Sådan slukkes der midlertidigt for lyden

- Tryk på **MUTE** på fjernbetjeningen.
 - Afspilningen forsætter uden at afgive lyd, og displayet viser "MUTE".
 - Tryk igen på MUTE eller regulér på lydstyrken for igen at kalde lyden frem.



Andre funktioner

Tænde/slukke for systemet

Sådan aktiveres en funktion

- Tryk på **SOURCE** kontrollen for at vælge mellem flg.:
DISC → FM → MW → TV → AUX → DI → DISC
ELLER
Tryk på **DISC**, **TV**, **TUNER** eller **AUX/DI** på fjernbetjeningen.

Sådan sættes systemet i Eco Power standby-stilling

- Tryk på **STANDBY ON** (⏻).
→ Displayskærmen slukker.

Sådan bruges fjernbetjeningen til at regulere på TV'et

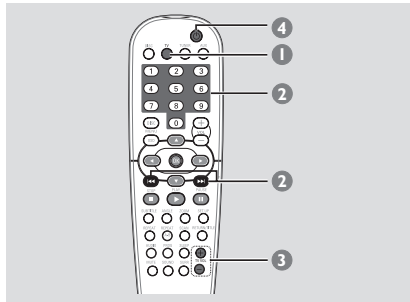

- 1 Tryk på **TV** og hold knappen nede for at tænde fjernsynet.
- 2 Tryk på **◀◀ / ▶▶** eller brug **cifertasterne (0-9)** for at vælge TV-kanal.
- 3 Tryk på **TVVOL + / -** for at regulere på TV'ets lydstyrke.
- 4 Tryk på **⏻** og hold knappen nede for at slukke fjernsynet.

Nyttige tip:

- Ved aflytning af TV- eller AUX/DI-programmer, trykkes på **TV** eller **AUX/DI** på fjernbetjeningen for at indstille DVD-systemet til TV eller AUX/DI-tilstand, så lyden kan høres.

Optagelse i et eksternt tilsluttet apparat

- 1 Forbind det eksterne optageapparat til **LINE OUT**. (se side 48 "Tilslutninger [ekstra muligheder]").
- 2 Vælg den kilde på DVD-systemet som skal optages (DISC, TUNER, TV eller AUX/DI) og start (om nødvendigt) afspilning.
- 3 Ultimative optagelser fås ved at trykke på **SOUND** for at vælge 'CLASSIC' (klassisk) eller 'CONCERT' (koncert) og trykke på **SURR** for at vælge 'STEREO'.
- 4 Start optagelse i det eksterne optageapparat.

Nyttige tips:

- Angående yderligere detaljer se i brugervejledningen for det eksterne apparat.

Indstilling af indslumrings-timeren

Indslumrings-timeren gør det muligt automatisk at sætte anlægget i Eco Power standby-stilling efter en forudvalgt tidsperiode.

- Tryk gentagne gange på **SLEEP** på fjernbetjeningen indtil det ønskede slukketidspunkt nås.
→ Der kan vælges mellem følgende tider (i minutter):
15 → 30 → 45 → 60 → OFF → 15...
→ I displaypanelet ses **SLEEP** undtagen hvis der er valgt
→ Før systemet går i Eco Power standby-stilling, viser displayet nedtælling af de sidste 10 sekunder:
"SLEEP 10" → "SLEEP 9"... →
"SLEEP 1" → "SLEEP"

Sådan slukkes indslumringstimeren

- Tryk gentagne gange på **SLEEP** indtil displayet viser "OFF", eller tryk på **STANDBY ON** (⏻).



Fejlsøgning

ADVARSEL

Prøv ikke under nogen omstændigheder på selv at reparere systemet, da garantien dermed bortfalder. Luk ikke op for systemet da der derved er fare for elektrisk stød.

Hvis der opstår en fejl, skal nedenstående punkter først kontrolleres, før systemet afleveres til reparation. Hvis fejlen fortsat ikke kan rettes bedes De henvende Dem til Deres forhandler eller til Philips for nærmere råd.

Dansk

Problem	Løsning
Ingen strøm.	<ul style="list-style-type: none">– Kontrollér at netstikket er sat i stikkontakten og at der er tændt for stikkontakten.– Tryk på STANDBY ON på forsiden af DVD-systemet så der tændes for strømmen.
Intet billede.	<ul style="list-style-type: none">– Se i TV'ets brugervejledning angående korrekt videoindgangskanal. Skift kanaler indtil DVD-skærmen ses.– Tryk på DISC på fjernbetjeningen.
Komplet forstyrret billede eller sort/hvidt billede.	<ul style="list-style-type: none">– Hvis dette sker, mens du ændrer indstillingen for "TV TYPE", skal du vente i 15 sekunder, inden billedet gendannes automatisk.– Kontrollér videotilslutningen.– Nogle gange kan der forekomme en svag billedforstyrrelse, dette er ikke en fejl.– Rengør disc'en.
Skærmforholdet ændrer sig ikke selvom det er indstillet i TV-displayet.	<ul style="list-style-type: none">– Skærmforholdet er fastlåst i disc'en.– Afhængig af TV'et er det muligt, at skærmforholdet ikke kan ændres.
Ingen lyd eller forvrænget lyd.	<ul style="list-style-type: none">– Regulér på lydstyrken.– Kontrollér alle højtalertilslutninger og indstillinger.– Tryk på den rigtige knap på fjernbetjeningen (f.eks. TV eller AUX/DI) for at vælge det eksterne apparat, der skal lyttes til via DVD-systemet.
DVD-afspilleren starter ikke afspilning.	<ul style="list-style-type: none">– Ilæg en spillebar disc med afspilningssiden nedad. DVD+R/DVD+RW/CD-R skal færdiggøres.– Kontrollér disc'typen, farvesystemet og regionskoden.– Kontrollér om der er ridser eller snavs på disc'en.– Sluk for opsætningsmenuskærmen ved at trykke på SETUP.– Du skal angive adgangskoden, før du kan ændre sikkerhedsniveauet for børnestyling eller for at låse disken op til afspilning.– Der er kommet kondens på laserlinsen. Tag disc'en ud og lad systemet stå med strøm på i en times tid.



Fejlsøgning

Problem	Løsning
Nogle af afspilningsfinesserne som f.eks. vinkler, undertekster eller multisprogslyd kan ikke aktiveres.	<ul style="list-style-type: none">– Muligheden findes måske ikke på disc'en.– DVD'en har indbygget forbud mod ændring af lydssprog eller undertekst.
Nogle af punkterne i opsætnings-/systemmenuen kan ikke vælges.	<ul style="list-style-type: none">– Tryk på knappen STOP to gange, før du vælger opsætnings-/systemmenuen.– Afhængig af om der er lagt en disk i, kan nogle menupunkter ikke vælges.
Der er ingen lyd i midter- og surround-højtalerne.	<ul style="list-style-type: none">– Kontrollér at midter- og surround-højtalerne er korrekt tilsluttet.– Tryk på SURR knappen for at vælge en korrekt surround-lydindstilling.– Sørg for at den lydkilde, der afspilles, er optaget eller udsendt med surroundlyd (DTS, Dolby Digital etc.).– Den trådløse transmitter og modtager skal bruge samme transmissionfrekvens.
Dårlig radiomodtagelse.	<ul style="list-style-type: none">– Signalet er for svagt. Prøv at flytte antennen eller tilslut en udvendig antenne, så der fås bedre modtagelse.– Gør afstanden mellem systemet og TV'et eller videobåndoptageren større.– Stil ind på den rigtige frekvens.– Stil antennen længere væk fra alle apparater som kan give forstyrrelser.
Fjernbetjeningen virker ikke som den skal.	<ul style="list-style-type: none">– Vælg kilde (f.eks. DISC eller TUNER) før der trykkes på en af funktionsknapperne (▶ , ◀◀ ▶▶).– Gør afstanden mellem fjernbetjeningen og systemet kortere.– Udskift batterierne med nye.– Lad fjernbetjeningen pege direkte mod IR-føleren på systemet.– Kontrollér at batterierne er sat korrekt i.
Kan ikke afspille DivX filformat.	<ul style="list-style-type: none">– Check, at DivX filen er indkodet i 'Home Theater' funktion med DivX 5.x indkoderen.
DVD-systemet virker ikke.	<ul style="list-style-type: none">– Tag i nogle få minutter stikket ud af stikkontakten. Sæt derefter igen stikket i stikkontakten (som skal være tændt) og prøv igen om systemet nu virker.

Dansk



Specifikationer

Dansk

FORSTÆRKERENHEDEN

Udgangseffekt	
- Fronthøjtaler	50 W RMS / kanal
- Baghøjtaler	50 W RMS / kanal
- Midterhøjtaler	50 W RMS
- Subwoofer	75 W RMS
Frekvensgang	20 Hz – 20 kHz / –3 dB
Signal / støjforhold	> 65 dB (CCIR)
Indgangsfølsomhed	
- AUX indgang	900 mV
- DIGITAL indgang	450 mV

TUNERENHEDEN

Bølgeområder	FM 87,5 – 108 MHz (50 kHz spring) MW 531 – 1602 kHz (9 kHz spring)
26 dB støjreduceret følsomhed	FM 20 dB
Spejlundertrykkelse	FM 25 dB MW 28 dB
Mellemfrekvensundertrykkelse	FM 60 dB MW 24 dB
Signal / støjforhold	FM 60 dB MW 40 dB
AM-undertrykkelse	FM 30 dB
Harmonisk forvrængning	FM mono 3 % FM stereo 3 % MW 5 %
Frekvensgang	FM 63 Hz – 10 kHz / ±6 dB
Stereokanaladskillelse	FM 26 dB (1 kHz)
Stereotærskel	FM 23,5 dB

DISC-ENHEDEN

Lasertype	Halvleder
Disc-diameter	12 cm/8 cm
Videodekodning	MPEG-2 / MPEG-1 / MPEG-4 / Div X4 & 5
Video DAC	12 Bits
Farvesignalsystem	PAL/NTSC
Billedformat	4:3/16:9
Video signal/støjforhold	56 dB (minimum)
Composite videoudgang	1,0 Vp-p, 75 Ω
S-Videoudgang	Y – 1,0 Vp-p, 75 Ω C – 0,286 Vp-p, 75 Ω
Audio DAC	24 bits/96 kHz
Frekvensgang	4 Hz – 20 kHz (44,1 kHz) 4 Hz – 22 kHz (48 kHz) 4 Hz – 44 kHz (96 kHz)
PCM	IEC 60958
Dolby Digital	IEC 60958, IEC 61937
DTS	IEC 60958, IEC 61937
SACD D/A konverter	DSD
SACD afskæringsfrekvens	30 kHz

HOVEDENHEDEN

Netspænding	220 – 240 V; 50 Hz
Energiforbrug	80 W
Dimensioner (h x b x d)	360 mm x 55 mm x 325 mm
Vægt	3 kg

FRONTHØJTALER

System	2-vejs, lukket bokssystem
Impedans	4 Ω
Højtalerdrivere	18 mm cone dome-diskant
Frekvensgang	120 Hz – 20 kHz
Dimensioner (h x b x d)	92 mm x 170 mm x 64 mm
Vægt	0,73 kg hver

BAGHØJTALERER

System	2-vejs, lukket bokssystem
Impedans (LX3900SA)	4 Ω
Impedans (LX3950W)	8 Ω
Højtalerdrivere	18 mm cone dome-diskant
Frekvensgang	120 Hz – 20 kHz
Dimensioner (h x b x d)	92 mm x 170 mm x 64 mm
Vægt	0,73 kg hver

MIDTERHØJTALER

System	3-vejs, lukket bokssystem
Impedans	4 Ω
Højtalerdrivere	18 mm cone dome-diskant
Frekvensgang	120 Hz – 20 kHz
Dimensioner (h x b x d)	245 mm x 92 mm x 68 mm
Vægt	1,3 kg

SUBWOOFER

System	Basrefleksystem
Impedans	4 Ω
Højtalerdrivere	6,5" woofer
Frekvensgang	30 Hz – 120 Hz
Dimensioner (h x b x d)	154 mm x 361 mm x 350 mm
Vægt	4,2 kg

TRÅDLØST SYSTEM (KUNTIL LX3950W)

Netspænding	220 – 240V; 50Hz/60Hz
Transmissionsfrekvens	863,3 MHz – 864,5 MHz
Transmissionskanal	4
Dimensioner (h x b x d)	
- Trådløs transmitter	131 mm x 34 mm x 130 mm
- Trådløs modtager	207 mm x 55 mm x 186 mm
Vægt	1,12kg

Med forbehold for ændringer



Gloser

Afsnit: Afsnit i et billed- eller musikstykke på en DVD, som er mindre end titler. En titel er sammensat af flere afsnit. Hvert afsnit er tildelt et afsnitsnummer som gør det muligt at vælge det afsnit, der ønskes.

Afspilningskontrol (PBC): Refererer til de signaler der er optaget i Video-CD'er eller SVCD'er for kontrol af gengivelsen. Ved at bruge menuskærmene, som er optaget på en Video-CD eller SVCD og som understøtter PBC kan man få fornøjelse af den interaktive software såvel som software med søgefunktion.

Analog: Lyd som ikke er konverteret til "numre". Analog lyd varierer, mens digital lyd har specifikke numeriske værdier, som gives i to kanaler, venstre og højre.

AUDIO OUT jackstik: Jackstik på bagsiden af DVD-systemet, som sender audiolyd videre til et andet system (TV, Stereo etc.).

Bitstrøm: Det antal data der bruges til gengivelse af en given længde musik målt i kilobits pr. sekund eller kbps. Eller den hastighed med hvilken der optages. Generelt, jo højere bitstrøm eller jo højere hastighed desto bedre lyd kvalitet. Højere bitstrøm bruger imidlertid mere plads i en disc.

Discmenu: En skærmvisning som gør det muligt at vælge billeder, lyd, undertekster, multivinkler etc., som er optaget i en DVD.

DivX 4x/5x: DivX-kode er en patenteret MPEG-4-baseret videokomprimeringsteknologi, der er udviklet af DivX Networks, Inc., der kan reducere digital video til størrelser, der er små nok til at blive transporteret over Internet, samtidig med at der stadig bevares en høj visuel kvalitet.

Dolby Digital: Et surround-lydsystem der er udviklet af Dolby Laboratories og som indeholder op til seks kanaler med digital lyd (forreste venstre og højre), venstre og højre surround og midterste).

Dolby Pro Logic II: Opretter fem udgangskanaler i fuld båndbredde fra tokanalskilder. Afkod kun systemer, der afleder 5.1-kanaler i stedet for de konventionelle 4 kanaler i Dolby Pro Logic-surround-lyd.

DTS: Digital Theatre Systems. Dette er også et surround-lydsystem, men det er anderledes end Dolby Digital. De to systemer er udviklet af forskellige firmaer.

Forældrekontrol: En funktion i DVD'ere som gør det muligt at få aldersbestemt begrænset afspilning af indholdet i DVD'en i overensstemmelse med begrænsningsniveauet i hvert land. Begrænsningen varierer fra disc til disc. Når funktionen er aktiveret, forbydes afspilningen hvis softwarens niveau er højere end det af brugeren indstillede niveau.

Højde/breddeforhold: Forholdet mellem den lodrette og vandrette størrelse på de billeder der ses på TV-skærmen. Et almindeligt TV har billedforholdet 4:3, et wide-screen TV har forholdet 16:9.

JPEG: Et komprimeret datasystem for et stillbillede foreslået af Joint Photographic Expert Group, som kun har en lidt formindsket billedkvalitet på trods af den store komprimering.

MP3: Et fil-format med komprimeret lyddatasystem. "MP3" er en forkortelse for Motion Picture Experts Group 1 (eller MPEG-1) Audio Layer 3. Ved at bruge MP3-format kan en CD-R eller en CD-RW indeholde 10 gange så mange data som en almindelig CD.

Multikanal: DVD'en er indspillet til at have de enkelte lydspor samlet til ét lydfelt. Multikanal refererer til strukturen i lydspor som har tre eller flere lydkanaler.

Plug & Play: Så snart der sættes strøm til systemet, er det muligt for brugeren straks at starte automatisk indlæsning af radiostationer ved blot at trykke på PLAY knappen på hovedenheden.

Regionskode: Et system der kun tillader, at discs kan afspilles i bestemte forudvalgte regioner. Dette DVD-system kan kun afspille discs, som har samme regionskode som systemet. Systemets regionskode findes på typeskiltet. Nogle discs kan afspilles i mere end én region (eller i ALL (alle regioner)).

S-Video: Giver et mere klart billede ved at gengive billede og lyd i to separate kanaler. Man kan kun bruge S-Video, hvis TV'et er udstyret med et S-Video in jackstik.

Surround: Et system der frembringer realistiske tredimensionelle lydfelter ved brug af mange højttalere omkring lytteren.

Super Audio CD (SACD): Dette audioformat er baseret på de eksisterende CD-standarder men indeholder mere information, som giver højere lyd kvalitet. Der findes tre slags discs, enkeltlags, dobbeltlags og hybriddiscs. Hybriddiscs indeholder både standard Audio-CD og Super Audio-CD information.

Titel: Det længste afsnit af billede eller musik i en DVD, musik-CD, video software etc. eller et helt album i audio software. Hver titel er tildelt et titelnummer som gør det muligt at vælge den titel, der ønskes afspillet.

VIDEO OUT jackstik: Jackstik på bagsiden af DVD-systemet, som sender videosignaler til TV'et.



LX3900SA



PHILIPS

12nc: 3139 115 22861

First connect ...

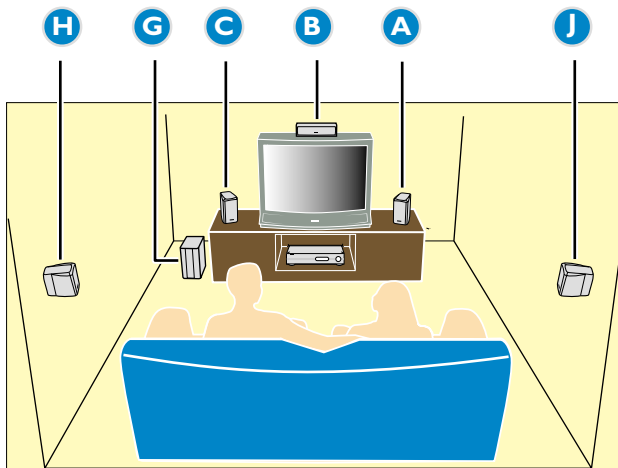
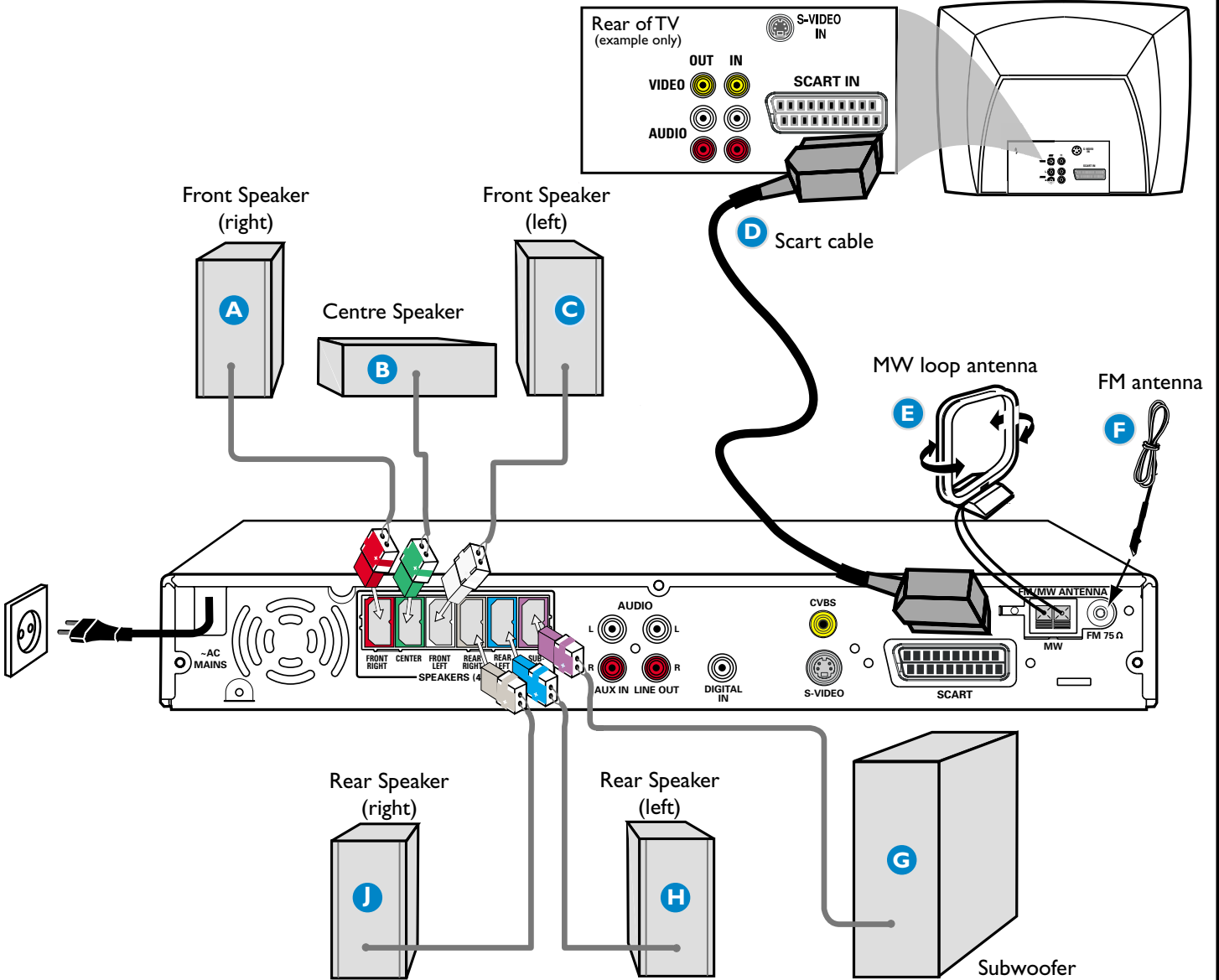

Helpful Hints
 You only need to make one video connection to your TV in order to view the DVD playback.

	Use this video cable(s)	If your TV has this video input jack(s)
1		
2		

If your TV is not equipped with a SCART connector, connect your TV through the corresponding video connection 1 or 2 (cables not supplied).

... then play
 (see next page)

Playing a disc

Make sure your DVD system and TV are connected and turned on!

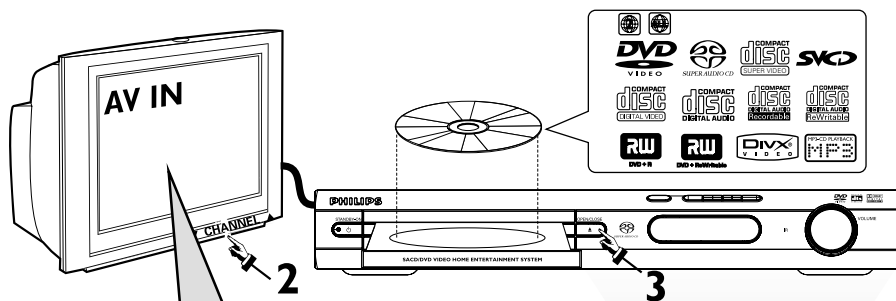

- 1 Press DISC on the remote control.**
You can also press the SOURCE button on the front panel until "DISC" appears on the display panel.
- 2 Turn on the TV and select the correct Video In mode.**
You should see the blue DVD background screen on the TV (if no disc in the DVD system).
- 3 Press OPEN/CLOSE ▲ on the front of the DVD system and load a disc, then press OPEN/CLOSE ▲ again to close the disc tray.**
Make sure the disc label is facing up. For double-sided discs, load the side you want to play face up.
- 4 Playback will start automatically.**
If a disc menu appears, use ▲▼◀▶ buttons on the remote to make the necessary selection, then press OK to confirm. Or, use the numeric keypad on the remote to select features. Follow the instructions given in the disc menu.
- 5 To stop playback, press STOP ■.**

No picture?

Check the AV (Audio/Video) mode on your TV.

- * Usually this channel is between the lowest and highest channels and may be called FRONT, AV IN, or VIDEO.
- * Or, you may go to channel 1 on your TV, then press the Channel down button repeatedly until you see the Video In channel.
- * Or, your TV remote control may have a button or switch that chooses different video modes.
- * See your TV manual for more details.

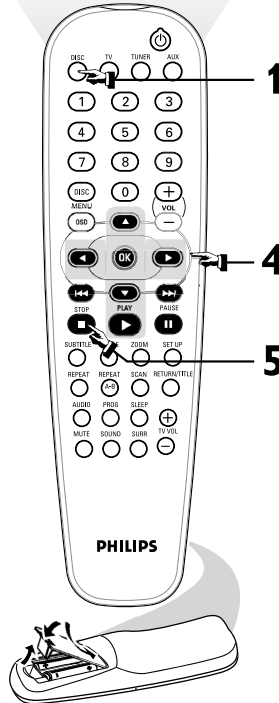

Using the DVD setup menu

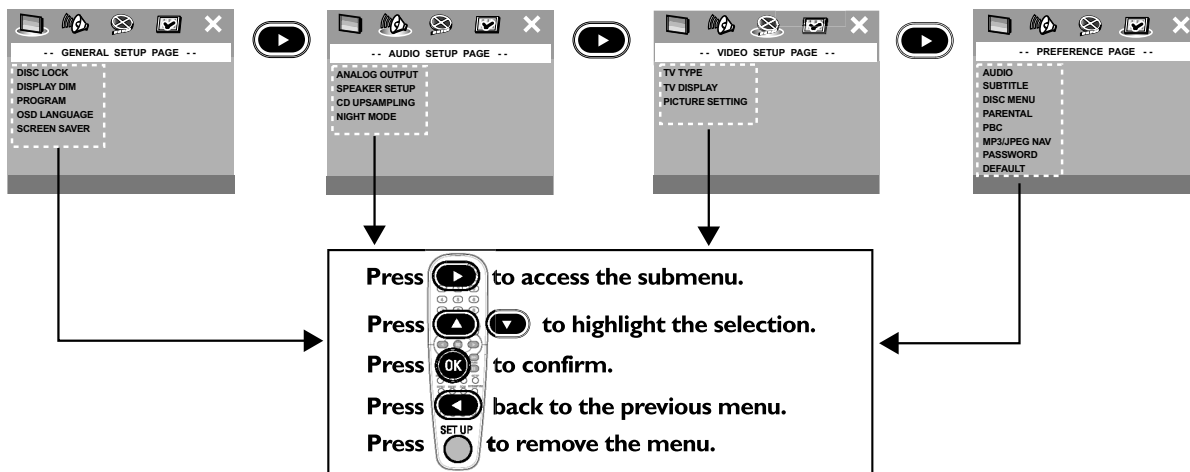
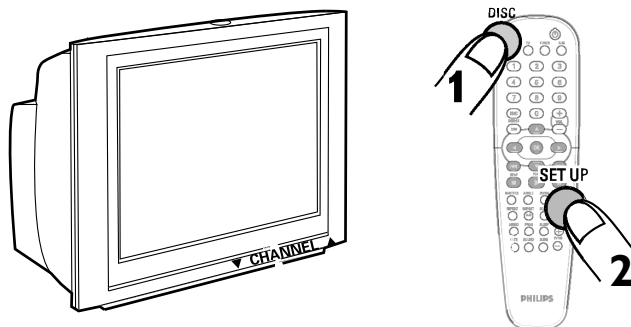

Detailed playback features and additional functions are described in the accompanying owner's manual.

Guide de démarrage rapide

Commencez par connecter ...

- (A) Enceinte avant (droite)
- (B) Enceinte centrale
- (C) Enceinte avant (gauche)
- (D) Câble SCART (Péritel)
- (E) Antenne-cadre AM
- (F) Antenne filaire FM
- (G) Caisson de basses
- (H) Enceinte arrière (surround gauche)
- (J) Enceinte arrière (surround droite)

Conseils utiles

Il vous suffit de faire une seule connexion vidéo entre votre téléviseur et le lecteur de DVD pour voir le DVD.

Si votre téléviseur n'est pas équipé d'un connecteur SCART (PÉRITEL), connectez votre téléviseur par la connexion vidéo correspondante 1 ou 2 (câbles non fournis).

... puis démarrez la lecture

Vérifiez que votre système DVD et votre téléviseur sont connectés et sous tension!

Lire un disque

1 Appuyez sur la touche DISC de la télécommande.

Vous pouvez aussi faire appuyez sur SOURCE de la façade jusqu'à ce que "DISC" apparaisse à l'écran.

2 Allumez le téléviseur et sélectionnez le mode d'entrée vidéo adéquat.

Vous devriez voir l'écran bleu d'arrière-plan DVD sur le téléviseur (si aucun disque ne se trouve dans le lecteur).

3 Appuyez sur OPEN/CLOSE ▲ à l'avant du lecteur de DVD et insérez un disque, puis appuyez à nouveau sur OPEN/CLOSE ▲ pour fermer le tiroir de disque.

Veillez à ce que le côté étiquette soit sur le dessus. Pour les CD double-face, chargez la face que vous voulez lire vers le haut.

4 La lecture commencera automatiquement.

Si un menu de disque apparaît, utilisez les boutons ▲▼◀▶ de la télécommande pour faire la sélection nécessaire, puis appuyez sur OK pour confirmer. Ou utilisez le clavier numérique de la télécommande pour sélectionner les fonctions. Suivez les instructions données dans le menu de disque.

5 Pour arrêter la lecture, appuyez sur STOP ■.

Pas les images !!

Vérifiez le mode AV (audiovisuel) sur votre téléviseur.

* Généralement, ces canaux se trouvent entre les canaux les plus hauts et les plus bas et s'appellent FRONT, A/V IN ou VIDEO.



* Vous pouvez aussi sélectionner le canal 1 de votre téléviseur et appuyer à plusieurs reprises sur le bouton de chaîne suivante, jusqu'à ce que le canal d'entrée vidéo apparaisse.

* D'autre part, la télécommande du téléviseur peut avoir un bouton ou un commutateur permettant de choisir différents modes vidéo.

* Pour en savoir plus, reportez-vous au mode d'emploi du téléviseur.

Utilisation du menu configuration du lecteur de DVD

Appuyez sur  pour accéder au sous-menu.

Appuyez sur   pour mettre en surbrillance la sélection.

Appuyez sur  pour confirmer.

Appuyez sur  pour retourner au menu précédent.

Appuyez sur  pour quitter le menu.

Les programmes de lecture détaillés et les fonctions supplémentaires sont décrits dans le manuel d'utilisation fourni.

Guía de utilización rápida

En primer lugar conecte ...

- (A) Altavoz delantero (derecha)
- (B) Altavoz central
- (C) Altavoz delantero (izquierdo)
- (D) Cable Scart
- (E) Antena de cuadro MW
- (F) Antena de alambre FM
- (G) Subwoofer
- (H) Altavoz trasero (surround izquierdo)
- (J) Altavoz trasero (surround derecho)

Consejos útiles

Solamente necesita realizar una conexión de vídeo a su televisor para ver la reproducción de DVD.

Si su televisor no está equipado con un conector SCART, conecte su televisor a través de la conexión de vídeo correspondiente 1 ó 2 (cables no suministrados).

... y después reproduzca

¡Asegúrese de que su sistema de DVD y su televisor estén conectados y encendidos!

Reproducción de un disco

1 Pulse DISC en el control remoto.

También puede pulse SOURCE en el panel delantero hasta que en el panel de visualización aparezca "DISC".

2 Encienda el televisor y seleccione el modo de entrada de video correcto.

Debería ver la pantalla de fondo azul de DVD (si no hay disco en el sistema DVD).

3 Pulse OPEN/CLOSE ▲ en la parte delantera del sistema DVD y coloque un disco, y vuelva pulsar el botón OPEN/CLOSE ▲ correspondiente para cerrar la bandeja de discos.

Asegúrese de que la etiqueta del disco esté cara arriba. En el caso de discos de dos caras, coloque el disco con la cara que quiere reproducir hacia arriba.

4 La reproducción se inicia automáticamente.

Si aparece un menú de disco, utilice los botones ▲▼◀▶ del control remoto para realizar la selección necesaria y después pulse OK para confirmarla. O utilice el teclado numérico del control remoto para seleccionar funciones. Siga las instrucciones dadas en el menú del disco.

5 Para detener la reproducción, pulse STOP ■.

¿No imagen!!

Compruebe el modo (AV/Audio/Video) en su televisor.

* Normalmente, estos canales se encuentran entre los canales más altos y más bajos y pueden llamarse FRONT, A/V IN o VIDEO.

* O, puede ir al canal 1 de su televisor y pulsar el botón de reducción de número de canal hasta que vea el canal de entrada de vídeo.

* O, el control remoto de su televisor puede tener un botón o interruptor que seleccione diferentes modos de vídeo.

* Para más detalles, consulte el manual de su televisor.

Utilización del menú de configuración de DVD

Pulse  para acceder al submenú.

Pulse   para resaltar la selección.

Pulse  para confirmarla.

Pulse  para volver al menú anterior.

Pulse  para retirar el menú.

En el manual del propietario adjunto se describen funciones de reproducción detalladas y funciones adicionales.

Kurzanleitung

Erst anschließen ...

- (A) Lautsprecher vorne (rechts)
- (B) Center-Lautsprecher
- (C) Lautsprecher vorne (links)
- (D) Scart-Kabel
- (E) MW-Antenne
- (F) FM-Antenne
- (G) Subwoofer
- (H) Surround-Lautsprecher (links)
- (J) Surround-Lautsprecher (rechts)

Hilfreiche Tipps:

Sie müssen nur einen Video-Anschluss an Ihr Fernsehgerät vornehmen, um sich die DVD-Wiedergabe anschauen zu können.

Wenn Ihr Fernsehgerät nicht einem SCART-Verbinder ausgerüstet ist, schließen Sie Ihr Fernsehgerät durch den entsprechenden Videoanschluss 1 oder 2 an (Kabel nicht mitgeliefert).

... dann abspielen

Vergewissern Sie sich, dass Ihr DVD-System und Fernsehgerät angeschlossen und eingeschaltet sind!

Abspielen einer Disk

1 Drücken Sie DISC auf der Fernbedienung.

Oder, drücken Sie SOURCE auf dem vorderen Bedienfeld justieren, bis „DISC“ im Anzeigefeld erscheint.

2 Schalten Sie das Fernsehgerät ein und stellen Sie den richtigen Videoeingangskanal ein.

Sie sollten den blauen DVD-Hintergrundbildschirm auf dem Fernsehgerät sehen (wenn keine Disk im DVD-System befindlich ist).

3 Drücken Sie die Taste OPEN/CLOSE \blacktriangle einmal, um die Disk-Lade zu öffnen und eine Disk einzulegen.

Anschließend drücken Sie dieselbe Taste erneut, um die Disk-Lade zu schließen.

Achten Sie darauf, dass die Disk-Beschriftung nach oben zeigt. Bei doppelseitigen Disks legen Sie die Seite, die Sie abspielen wollen, nach oben zeigend ein.

4 Die Wiedergabe beginnt automatisch.

Wenn ein CD-Menü erscheint, benutzen Sie \blacktriangle \blacktriangledown \blacktriangleleft \blacktriangleright , um die notwendige Auswahl zu treffen, dann drücken Sie OK. Oder benutzen Sie die numerische Tastatur auf der Fernbedienung zur Wahl von Funktionen. Folgen Sie den Anweisungen im CD-Menü.

5 Zum Anhalten der Wiedergabe drücken Sie STOP \blacksquare .



Aber kein Bild!!

Überprüfen Sie den AV- (Audio/ Video) Modus an Ihrem Fernsehgerät.

- * In der Regel befindet sich dieser Kanal zwischen den niedrigsten und höchsten Kanälen und kann als FRONT, AV IN oder VIDEO bezeichnet sein.
- * Oder Sie können zu Kanal 1 auf Ihrem Fernsehgerät gehen; anschließend drücken Sie die Kanal-nach-unten-Taste wiederholt, bis Sie den Videoeingangskanal sehen.
- * Oder: die Fernsehgerät-Fernbedienung könnte eine Taste oder einen Schalter haben, womit verschiedene Videomodi gewählt werden.
- * Nähere Angaben sind Ihrem Fernsehgerät-Handbuch zu entnehmen.

Benutzung des DVD Setup-Menüs

Drücken Sie  um auf das Untermenü zuzugreifen.

Drücken Sie   um die Auswahl hervorzuheben.

Drücken Sie  zur Bestätigung.

Drücken Sie  zur Rückkehr zum vorigen Menü.

Drücken Sie  zum Entfernen des Menüs.

Detaillierte Wiedergabe-Funktionen und zusätzliche Funktionen sind im begleitenden Benutzerhandbuch erläutert.

Verkorte handleiding

Eerst aansluiten ...

- (A) Voorluidspreker (rechts)
- (B) Middenluidspreker
- (C) Voorluidspreker (links)
- (D) Scart-kabel
- (E) MW-antenne
- (F) FM-antenne
- (G) Subwoofer
- (H) Surround-luidspreker (links)
- (J) Surround-luidspreker (rechts)

Handige tips:

U hoeft slechts één videoaansluiting te maken op uw tv om het afspelen van de dvd's te kunnen zien.

Als uw tv geen SCART-aansluiting heeft, sluit uw tv dan aan via de overeenkomstige videoaansluiting 1 of 2 (kabels niet bijgeleverd).

... dan afspelen

Controleer of uw dvd-systeem en uw tv aangesloten en ingeschakeld zijn!

Afspelen van een disk

1 Druk op DISC op de afstandsbediening.

U kunt druk op SOURCE op de voorkant draaien tot in het display "DISC" verschijnt.

2 Zet de tv aan en kies het juiste video-ingangskanaal.

U moet nu het blauwe dvd-achtergrondschermbild op uw tv (als er geen disk in het dvd-systeem zit).

3 Druk eenmaal op de toets OPEN/CLOSE \blacktriangle om de disklade te openen, plaats er een disk in en druk vervolgens opnieuw op dezelfde toets om de disklade te sluiten.

Let erop dat de disk met het etiket naar boven geplaatst is. Bij tweezijdige disks, plaatst u de disk met de zijde die u wilt afspelen naar boven.

4 Het afspelen gaat automatisch van start.

Als er een diskmenu verschijnt, gebruik dan \blacktriangle \blacktriangledown \blacktriangleleft \blacktriangleright om de gewenste keuze te maken en druk vervolgens op OK. Of gebruik de cijfertoetsen op de afstandsbediening om een functie te kiezen. Volg de aanwijzingen die in het diskmenu gegeven worden.

5 Om het afspelen te beëindigen, drukt u op STOP \blacksquare .



Geen beeld!!

Controleer het AV (audio/video)-kanaal op uw tv.

- * Dit kanaal bevindt zich normaal gezien tussen het laagste en het hoogste kanaal en kan de naam FRONT, AV IN of VIDEO hebben.
- * U kunt ook naar kanaal 1 op uw tv gaan en vervolgens herhaaldelijk op de toets Volgend kanaal drukken tot u het video-ingangskanaal ziet.
- * Het kan ook zijn dat de afstandsbediening van de tv een toets of schakelaar heeft waarmee u de verschillende videokanalen kunt kiezen.
- * Zie de gebruiksaanwijzing van uw tv voor meer details.

Gebruik van het dvd-instellingenmenu

Druk op  om het submenu te openen.

Druk op   om uw keuze te laten oplichten.

Druk op  om te bevestigen.

Druk op  om terug te keren naar het vorige menu.

Druk op  om het menu af te sluiten.

Meer afspeelfuncties en overige functies staan beschreven in de bijbehorende gebruiksaanwijzing.

Guida d'uso rapido

Prima collegare ...

- (A) Altoparlante anteriore (destra)
- (B) Altoparlante centrale
- (C) Altoparlante anteriore (sinistra)
- (D) Cavo Scart
- (E) Antenna MW
- (F) Antenna FM
- (G) Subwoofer
- (H) Altoparlante surround (sinistra)
- (J) Altoparlante surround (destra)

Suggerimenti di aiuto:

Basta effettuare un collegamento video alla TV per poter visualizzare la riproduzione del DVD.

Se la TV non è munita di un connettore SCART, collegarla tramite il corrispondente collegamento video 1 o 2 (cavo non fornito).

... quindi riprodurre

Assicurarsi che il sistema DVD e la TV siano collegati ed accesi!

Come riprodurre un disco

1 Premere il tasto DISC sul telecomando.

Oppure, premere il pulsante SOURCE sul pannello anteriore fino a quando "DISC" appare sul pannello del display.

2 Accendere la TV ed impostare il corretto canale video.

Si deve visualizzare lo schermo blu di sfondo del DVD sulla TV (se nessun disco è presente nel sistema DVD).

3 Premere una volta il pulsante OPEN/CLOSE \blacktriangle per aprire la piastra del disco e caricarvi un disco, quindi premere lo stesso pulsante un'altra volta per chiudere la piastra del disco.

Assicurarsi che l'etichetta del disco sia rivolta verso l'alto. Per dischi a doppio lato, caricare il disco col lato che si vuole riprodurre rivolto in alto.

4 La riproduzione inizierà automaticamente.

Se appare un menu del disco, usare \blacktriangle \blacktriangledown \blacktriangleleft \blacktriangleright per effettuare la dovuta selezione, quindi premere OK. Oppure, usare la tastierina numerica sul telecomando per selezionare le funzioni. Seguire le istruzioni che appaiono sul menu del disco.

5 Per arrestare la riproduzione, premere STOP \blacksquare .

Assenza di immagine!!

Controllare il modo AV (audio/ video) della TV.

- * Normalmente questo canale si trova tra il canale più alto e quello più basso e potrebbe essere denominato FRONT, A/V IN o VIDEO.
- * Oppure, si potrebbe andare al canale 1 della TV, quindi premere ripetutamente il pulsante giù del canale fino a quando si vede il canale d'ingresso video.
- * Oppure, il telecomando della TV potrebbe avere un pulsante o un interruttore che seleziona diverse modalità video.
- * Per ulteriori dettagli consultare il manuale della TV.

Utilizzazione del menu setup

Premere  per accedere al submenu.

Premere   per evidenziare la selezione.

Premere  per confermare.

Premere  per ritornare al menu precedente.

Premere  per eliminare il menu.

Le funzioni di riproduzione dettagliate ed altre funzioni sono descritte nell'accluso manuale dell'utente.

Snabbguide

Anslut först.....

- (A) Fronthögtalare (höger)
- (B) Centerhögtalare
- (C) Fronthögtalare (vänster)
- (D) SCART-kabel
- (E) MV-antenn
- (F) FM-antenn
- (G) Subwoofer
- (H) Surroundhögtalare (vänster)
- (J) Surroundhögtalare (höger)

Nyttiga tips:

Du behöver bara göra en enda videoanslutning till din TV för att titta på DVD-skivor.

Om TV:n saknar SCART-kontakt, anslut då TV:n via motsvarande videokontakt 1 eller 2 (kablarna medföljer inte).

... Spela sedan

Guide Kontrollera att DVD-systemet och TV:n är anslutna och påslagna!

Spela en skiva

1 Tryck DISC på fjärrkontrollen.

Eller, tryck SOURCE på spelarens framsida tills "DISC" visas på teckenfönstret.

2 Sätt på TV:n och ställ in den på korrekt videoingångskanal.

Du bör se den blå Philips DVD-bakgrundsbilden på TV:n (om det inte sitter någon skiva i DVD-spelaren).

3 Tryck på knappen OPEN/CLOSE \blacktriangle en gång för att öppna skivfacket och sätt i en skiva. Tryck sedan på samma knapp igen för att stänga facket.

Se till att etikettsidan är vänd uppåt. För dubbelsidiga skivor, ska du vända den sida du vill spela uppåt.

4 Spelningen kommer att startas automatiskt.

Om en skivmeny visas, gör då nödvändigt val med hjälp av \blacktriangle \blacktriangledown \blacktriangleleft \blacktriangleright , och tryck sedan på OK. Eller, använd sifvertangenterna på fjärrkontrollen till att välja funktioner. Följ anvisningarna som ges på skivmenyn.

5 För att stoppa spelningen, tryck på STOP \blacksquare .

Ingen bild !!

Kontrollera AV-läget (Audio/Video) på din TV.

- * Vanligtvis ligger denna kanal mellan de lägsta och de högsta kanalerna och kan heta FRONT, A/V IN eller VIDEO.
- * Eller gå till kanal 1 på din TV och tryck sedan på knappen för att gå till lägre kanal upprepade gånger tills du får fram videoingångskanalen.
- * Eller så har TV-apparatens fjärrkontroll en knapp eller omkopplare för att välja mellan olika videolägen.
- * Se bruksanvisningen för din TV för närmare information.

Använda DVD-inställningsmenyn

Trycka på  så att undermenyn visas.

Trycka på   så att valet markeras.

Trycka på  så att valet bekräftas.

Trycka på  så att återgå till föregående meny genom.

Trycka på  så att stäng menyn genom.

För detaljer om avspelnings- och andra funktioner, se den medföljande bruksanvisningen.

Hurtigbrugsguide

Tilslut først....

- A Fronthøjtaler (højre)
- B Midterhøjtaler
- C Fronthøjtaler (venstre)
- D Scart-kabel
- E MW-antenne
- F FM-antenne
- G Subwoofer
- H Surround-højtaler (venstre)
- J Surround-højtaler (højre)

Nyttige tips:

For at se DVD-afspilning er det kun nødvendigt at foretage én videotilslutning til TV'et.

Hvis dit tv ikke er udstyret med en SCART-stikforbindelse, tilsluttes tv'et via den tilsvarende videotilslutning 1 eller 2 (kabler medfølger ikke).

... og spil derefter

Sørg for at DVD-anlægget og TV'et er forbundet, og at der er tændt for apparaterne!

Afspilning af discs

1 Tryk på DISC på fjernbetjeningen.

Eller, tryk på SOURCE knappen på frontpanelet indtil displaypanelet viser "DISC".

2 Tænd for TV'et og stil det ind på den rigtige videokanal.

Den blå DVD-baggrund skal ses på TV-skærmen (uden lagt disc i DVD-systemet).

3 Tryk én gang på OPEN/CLOSE ▲ knappen for at lukke disc-skuffen op og lægge en disc. Tryk igen på samme knap for at lukke disc-skuffen i.

Sørg for at disc'ens trykte side vender opad. Hvis det er en dobbeltsidet disc, skal den side, der skal afspilles, vende opad.

4 Afspilningen starter automatisk.

Hvis der ses en disc-menu på skærmen, foretages det nødvendige valg ved at trykke på ▲ ▼ ◀ ▶ tastene. Tryk derefter på OK. Eller brug cifertasterne på fjernbetjeningen til at vælge det ønskede. Følg de instruktioner der ses i disc-menuen.

5 Afspilningen stoppes ved at trykke på STOP ■ .

Ingen billede!!

Kontrollér AV (Audio/Video) indstillingen i TV'et.

* Denne kanal ligger normalt mellem den laveste og den højeste kanal og kaldes for FRONT, AV IN, eller VIDEO.

* Eller: Vælg kanal 1 på TV'et og tryk derefter gentagne gange på "kanal ned" knappen indtil videokanalen ses.

* Eller: Fjernbetjeningen har en tast eller en omskifterknap, som vælger mellem forskellige videostillinger.

* Angående flere detaljer se i TV'ets brugervejledning.

Brug af menuen til DVD-opsætning

Tryk på  for at åbne undermenuen.

Tryk på   for at fremhæve valget.

Tryk på  for at bekræfte.

Tryk på  for at vende tilbage til foregående menu.

Tryk på  for at fjerne menuen.

Detaljerede afspilningsfinesser og yderligere funktioner er beskrevet i den medfølgende brugsanvisning.

Pikakäyttöohje

Yhdistä ensin ...

- A Etukaiutin (oikea)
- B Keski-kaiutin
- C Etukaiutin (vasen)
- D Scart-johto
- E KA-antenni
- F ULA-antenni
- G Subwoofer
- H Surround-kaiutin (vasen)
- J Surround-kaiutin (oikea)

Hyödyllisiä vinkkejä:

Sinun tarvitsee tehdä vain yksi kytkentä television voidaksesi katsoa DVD-levyjä.

Jos televisiossa ei ole SCART-liitäntää, yhdistä televisio vastaavan videoliitäntään 1 tai 2 (johtoja ei ole mukana).

... toista sitten

Varmista, että DVD-järjestelmä ja tv on yhdistetty ja virta on kytketty!

Levyn toisto

1 Paina kauko-ohjaimesta painiketta DISC.

Tai, paina painiketta SOURCE, kunnes näyttöpaneeliin ilmestyy "DISC".

2 Kytke televisio toimintaan ja valitse oikea videokanava.

Televisiosta tulisi näkyä sininen DVD -taustakuva (jos levyä ei ole sisällä).

3 Avaa levykelkka painamalla kerran painiketta OPEN/CLOSE ▲ ja syötä levy, sulje sitten levykelkka painamalla samaa painiketta uudelleen.

Aseta levy etiketti ylöspäin. Aseta kaksipuolisista levyistä ylöspäin se puoli, jonka haluat toistaa.

4 Toisto alkaa automaattisesti.

Jos näytetään levyvalikko, valitse painikkeilla ▲ ▼ ◀ ▶ ja paina sitten painiketta OK. Tai valitse käyttämällä kauko-ohjaimen numeropainikkeita. Noudata levyvalikossa annettuja ohjeita.

5 Pysäytä toisto painikkeella STOP ■ .

Ei kuvaa !!

Tarkista television AV-toiminto (Audio/Video).

* Yleensä tämä kanava on alimman ja ylimmän kanavan välillä ja sen nimenä voi olla FRONT, AV IN tai VIDEO.

* Tai, voit valita televisiosta kanavan 1; paina sen jälkeen kanavan pienentävää painiketta toistuvasti, kunnes videokanava näkyy.

* Tai, television kauko-ohjaimessa voi olla painike, jolla valitaan eri videotoinnot.

* Katso tarkemmat ohjeet television käyttöohjeesta.

DVD-asetusvalikon käyttäminen

Siirry alivalikkoon painamalla  -painiketta.

Korosta valinta painamalla   -painiketta.

Vahvista valinta painamalla  -painiketta.

Voit palata edelliseen valikkoon painamalla  -painiketta .

Voit poistaa valikon näytöstä painamalla  -painiketta.

Toisto-ominaisuudet ja muut toiminnot on selostettu tarkemmin mukana tulevassa käyttöohjeessa.

Guia de Utilização Rápida

Primeiro Ligue...

- (A) Altifalante frontal (direito)
- (B) Altifalante central
- (C) Altifalante frontal (esquerdo)
- (D) Cabo Scart
- (E) Antena MW
- (F) Antena FM
- (G) Subwoofer
- (H) Altifalante surround (esquerdo)
- (J) Altifalante surround (direito)

Sugestões Úteis:

Só é necessário proceder a uma ligação vídeo ao televisor para visualizar a leitura de DVDs.

Se o televisor não estiver equipado com um conector SCART, ligue o televisor através da ligação de vídeo correspondente 1 ou 2 (cabos não fornecidos).

... depois Leia

Certifique-se de que o sistema de DVDs e o televisor estão ligados!

Ler um disco

1 Prima DISC no telecomando.

Ou, prima SOURCE no painel frontal até "DISC" aparecer no visor.



2 Ligue o televisor e defina o canal de vídeo correcto.

Deverá visualizar o ecrã de fundo azul DVD no televisor (se não estiver nenhum DVD no sistema).

3 Prima uma vez o botão OPEN/CLOSE para abrir o tabuleiro e coloque um disco e, depois, prima novamente o mesmo botão para fechar o tabuleiro.

Certifique-se de que a etiqueta do disco está virada para cima. Para os discos de duas faces, coloque a face que pretende ler virada para cima.

4 A leitura inicia-se automaticamente.

Se aparecer um menu de disco, utilize    para proceder à selecção pretendida e, depois, prima OK. Ou utilize o teclado numérico do controlo remoto para seleccionar funcionalidades. Siga as instruções fornecidas no menu do disco.

5 Para interromper a leitura, prima STOP .

Sem imagem !!

Verifique o modo AV (áudio/vídeo) no televisor.

- * Normalmente, este canal está entre os canais inferiores e superiores e pode ser designado de FRONT, A/V IN ou VIDEO.
- * Ou pode ir para o canal 1 do televisor e, depois, premir repetidamente o botão de canal até visualizar o canal Video In.
- * Alternativamente, o telecomando do televisor pode ter um botão ou interruptor que escolhe modos de vídeo diferentes.
- * Consulte o manual do televisor para mais informações.

Utilizar o menu de configuração do DVD

Prima  para aceder ao submenu.

Prima   para realçar a selecção.

Prima  para confirmar.

Prima  para regressar ao menu anterior.

Prima  para remover o menu.

As características de leitura detalhadas e funções adicionais são descritas no manual do utilizador fornecido.

Odhgós grhgorhs chrshs

Prwta sundeete ...

- (A) empros hheio (dexi)
- (B) Kentriko hheio
- (C) empros hheio (aristero)
- (D) Kalwadio Tgasu
- (E) Keraia MW
- (F) Keraia FM
- (G) upogoufer
- (H) Hheio periballonotos hheou (aristero)
- (J) Hheio periballonotos hheou (dexi)

Xrhshmes συμβουλές:

Prokeimenu na parakolouthete την αναπαραγωγή του δίσκου DVD, ωρειάζεται na kánete μία mónon súndeseh bínteo sthn tηλεόρασή σας.

Eán η τηλεόρασή σας δεν διαθέτει υποδοχή σύνδεσης SCART, συνδέστε την τηλεόραση μέσω της αντίστοιχης σύνδεσης bínteo 1 ή 2 (το καλώδιο δεν παρέχεται).

... Μετά αναπαραγάγετε

Βεβαιωθείτε ότι το σύστημα DVD και η τηλεόραση είναι συνδεδεμένα και σε λειτουργία!

Αναπαραγωγή ενός δίσκου

1 Πατήστε το DISC στο τηλεχειριστήριο.

Ή, Πατήστε το SOURCE στην πρόσοψη, μέχρις ότου στην οθόνη ενδείξεων εμφανιστεί το μήνυμα "DISC" (Δίσκος).



2 Θέστε την τηλεόραση σε λειτουργία και επιλέξτε το σωστό κανάλι εισόδου bínteo.

Θα πρέπει να δείτε στην τηλεόραση την μπλε εικόνα φόντου DVD της (εάν δεν υπάρχει κανένας δίσκος στο σύστημα DVD).

3 Πατήστε μία φορά το κουμπί OPEN/CLOSE για να ανοίξετε τη συρταρωτή θήκη δίσκων και, κατόπιν, πατήστε και πάλι το ίδιο κουμπί για να κλείσετε τη συρταρωτή θήκη.

Βεβαιωθείτε ότι ο δίσκος έχει τοποθετηθεί με την τυπωμένη του πλευρά προς τα πάνω. Για δίσκους διπλής όψης, τοποθετήστε την πλευρά που θέλετε να αναπαραγάγετε στραμμένη προς τα πάνω.

4 Η αναπαραγωγή θα ξεκινήσει αυτόματα.

Eán εμφανιστεί ένα μενού δίσκου, χρησιμοποιήστε τα    για να κάνετε την απαραίτητη επιλογή και, κατόπιν, πατήστε το OK. Ή, χρησιμοποιήστε το αριθμητικό πληκτρολόγιο στο τηλεχειριστήριο για να επιλέξετε δυνατότητες. Ακολουθήστε τις οδηγίες που δίνονται στο μενού του δίσκου.

5 Για να διακόψετε την αναπαραγωγή, πατήστε το STOP .



Δεν προβάλλεται εικόνα στην τηλεόραση !!

Ελέγξτε τη λειτουργία AV (Ηχος/Εικόνα) της τηλεόρασής σας.

- * Συνήθως αυτό το κανάλι βρίσκεται μεταξύ του μικρότερου και του μεγαλύτερου αριθμού καναλιού και ενδέχεται να ονομάζεται FRONT, A/V IN ή VIDEO.
- * Ή, μπορείτε να μεταβείτε στο κανάλι 1 της τηλεόρασής σας και, κατόπιν, να πατήσετε επανειλημμένα το κουμπί μείωσης του αριθμού καναλιού, μέχρις ότου εμφανιστεί το κανάλι εισόδου bínteo.
- * Ή, το τηλεχειριστήριό σας ενδέχεται να έχει ένα κουμπί ή έναν διακόπτη επιλογής διαφορετικών τρόπων λειτουργίας bínteo.
- * Για περισσότερες λεπτομέρειες, ανατρέξτε στο εγχειρίδιο της τηλεόρασής σας.

Χρήση του μενού ρύθμισης DVD

Πατήστε  για να έχετε πρόσβαση στο υπομενού.

Πατήστε   για να επισημάνετε μια επιλογή.

Πατήστε  για να επιβεβαιώσετε.

Πατήστε  για να επιστρέψετε στο προηγούμενο μενού.

Πατήστε  για να καταργήσετε το μενού.

Οι δυνατότητες αναπαραγωγής και οι πρόσθετες λειτουργίες περιγράφονται αναλυτικά στο εγχειρίδιο ιδιοκτήτη που συνοδεύει τη συσκευή.

Skeócona instrukcja obsługi

Najpierw podłącz ...

- (A) Przedni głośnik (prawy)
- (B) Głośnik środkowy
- (C) Przedni głośnik (lewy)
- (D) Przewód Scart
- (E) Antena MW
- (F) Antena FM
- (G) Subwoofer
- (H) Głośnik satelitarny (lewy)
- (J) Głośnik satelitarny (prawy)

Wskazówki:







Do odtwarzania płyt DVD potrzebne jest tylko jedno połączenie video z odbiornikiem TV.

Jeśli odbiornik TV nie jest wyposażony w złącze SCART, należy go podłączyć za pośrednictwem odpowiedniego gniazda video [1] lub [2] (kable nie należą do wyposażenia).

... potem odtwarzaj

Zestaw DVD i odbiornik TV muszą być połączone i włączone!

Odtwarzanie płyty







- 1 Naciśnij przycisk DISC na pilocie zdalnego sterowania.**
Naciśnij przycisk SOURCE aż na wyświetlaczu pojawi się wskazanie "DISC" (Płyta).
- 2 Włącz odbiornik TV i ustaw prawidłowy kanał Video In.**
Na ekranie odbiornika TV powinien wyświetlić się niebieski ekran odtwarzacza DVD (jeżeli w odtwarzaczu nie ma płyt).
- 3 Naciśnij jeden raz przycisk OPEN/CLOSE  w celu otwarcia szuflady odtwarzacza, włóż płytę, a następnie ponownie naciśnij ten przycisk w celu zamknięcia szuflady.**
Należy sprawdzić, czy płyta została ułożona nadrukiem do góry. W przypadku płyt dwustronnych, strona, która ma być odtwarzana powinna być zwrócona do góry.
- 4 Odtwarzanie rozpocznie się automatycznie.**
Jeśli wyświetlone zostanie menu płyty, dokonaj odpowiedniego wyboru za pomocą przycisków     i naciśnij OK. Wybór funkcji umożliwiają również przyciski numeryczne na pilocie. Postępuj zgodnie z instrukcjami w menu płyty.
- 5 Aby zatrzymać odtwarzanie, naciśnij przycisk STOP .**

Brak obrazu!!

Sprawdź tryb AV (audio/wideo) odbiornika TV.

- * Zazwyczaj kanał ten znajduje się pomiędzy najniższym i najwyższym kanałem i może być oznaczony jako FRONT, A/V IN lub VIDEO.
- * Można również przejść do kanału 1 odbiornika TV, a następnie naciskać przycisk zmiany kanałów w dół do momentu znalezienia kanału wideo.
- * Także pilot zdalnego sterowania odbiornika TV może być wyposażony w przycisk lub przełącznik pozwalający na wybór różnych trybów wideo.
- * Więcej informacji znajduje się w instrukcji obsługi odbiornika TV.

Korzystanie z menu ustawień DVD

- Naciśnij  aby przejść do podmenu.
- Naciśnij   aby wybrać pozycję.
- Naciśnij  aby potwierdzić.
- Naciśnij  aby powrócić do poprzedniego menu.
- Naciśnij  aby usunąć menu.

Zaawansowane funkcje odtwarzania oraz funkcje dodatkowe opisano w dołączonej do zestawu instrukcji obsługi.

Краткое руководство

Сначала подключите ...

- (A) Передняя колонка (Правая)
- (B) Центральная колонка
- (C) Передняя колонка (Левая)
- (D) Кабель Scart
- (E) Рамочная антенна MW
- (F) Проводная антенна FM
- (G) Низкочастотная колонка
- (H) Колонка объемного звучания (Левая)
- (J) Колонка объемного звучания (Правая)

Полезные советы

Для воспроизведения дисков DVD необходимо выполнить только одно видеосоединение с телевизором.

Если у телевизора нет разъема SCART, подсоединит телевизор чрез соответствующий видо содинни [1] или [2] (кабели не прилагаются).

...затем воспроизводите

Убедитесь, что микросистема DVD и телевизор соединены и включены!

Воспроизведение диска

- 1 На пульте ДУ нажмите кнопку DISC.**
Также можно нажимать кнопку SOURCE на передней панели до появления на экране дисплея надписи "DISC".
- 2 Включите телевизор и выберите соответствующий режим видеовхода.**
На телевизоре должен появиться фоновый экран (если в системе DVD нет диска).
- 3 На передней панели системы DVD нажмите OPEN/CLOSE  и загрузите диск, затем снова нажмите соответствующую кнопку OPEN/CLOSE  чтобы закрыть лоток для диска.**
Убедитесь, что диск вставлен этикеткой вверх. Диски, записанные с обеих сторон, вставляйте вверх стороной, которая будет проигрываться.
- 4 Воспроизведение начнется автоматически.**
Если появилось меню диска, при помощи кнопок     сделайте нужный выбор, для подтверждения нажмите OK. Можно также использовать цифровую клавиатуру на пульте ДУ. Следуйте инструкциям, приведенным в меню диска.
- 5 Для остановки воспроизведения нажмите STOP .**

Нет изображения !!

Проверьте, находится ли телевизор в режиме AV (Аудио/Видео).

- * Обычно этот канал находится между самым нижним и самым высоким каналами и обычно называется FRONT, A/V IN, или VIDEO.
- * Можно также перейти к каналу 1 телевизора и нажимать кнопку канала вниз до тех пор, пока вы не появится канал видеовхода.
- * На пульте ДУ может находиться специальная кнопка или переключатель для выбора различных видеорежимов.
- * Подробности смотрите в руководстве своего телевизора.

Использование меню настройки DVD

- Нажмите  для входа в подменю.
- Нажмите  , чтобы выбрать выбранный пункт.
- Нажмите  для подтверждения выбора.
- Нажмите , чтобы вернуться к предыдущему меню.
- Нажмите , чтобы убрать меню.

Детальное описание функций воспроизведения и описание дополнительных функций содержится в прилагаемом руководстве пользователя.