

目录

一般

一般信息	58
设定注意事项	58
随附配件	58
清洁光碟	58
关于回收	58

产品总览

主机	59
遥控器	60-62
使用遥控器	62

连接

基本连接	63-68
步骤一: 放置扬声器	63
步骤二: 连接扬声器和 AV 超低音扬声器	64
步骤三: 连接 AV 超低音扬声器和 DVD 系统	65
步骤四: 连接 FM/MW 天线	65
步骤五: 连接至电视机	66
选项一: 使用视频 (CVBS) 插孔 (良好影像品质)	66
选项二: 使用 S 视频插孔 (极佳影像品质)	66
选项三: 连接至逐行扫描电视机或色差视频输入	67
选项四: 连接至 HDMI 相容的电视机	67
步骤六: 连接电源线	68
选择性连接	69
从电视机连接音频	69
从影音设备进行音频连接	69

基本设定

快速入门	70-75
步骤一: 激活 DVD 系统	70
关闭切换至省电待机模式	70
步骤二: 搜寻正确的收看频道	70
步骤三: 设定语言偏好	71
屏幕显示语言 (OSD)	71
DVD 播放的音频、字幕和菜单语言	71-72
步骤四: 设定电视机	72
选择相符的颜色制式	72-73
设定电视显示	73
步骤五: 设定逐行扫描功能	74
步骤六: 设定扬声器声道	75

光碟播放

光碟操作	76-84
可播放光碟	76
播放光碟	76
基本播放控制	77
选择各种重复/随机播放功能	77
编程光碟曲目	78
影像光碟 (DVD/VCD/SVCD) 的其它播放功能	78
使用光碟菜单	78
检视播放信息	79

从上次停止的播放点继续播放	79
放大	79
变更字幕语言 (仅限 DVD)	79
变更声道语言	80
播放控制 (仅限 VCD)	80
预览功能 (仅限 VCD/SVCD)	80
播放 MP3/ JPEG/ Windows Media™ 音乐光碟	81
播放 JPEG 影像文件 (连续播放)	82
预览功能	82
缩放影像	82
旋转/翻转影像	82
同时播放 MP3 音乐和 JPEG 图片	83
播放 DivX 光碟	83
播放卡拉 OK 光碟	84
麦克风设定	84

MP3 DIRECT

USB 操作	85
从 USB 闪存盘或 USB 记忆卡阅读器播放	85
MP3 DIRECT 操作	86
从随身听或硬盘播放器播放	86

设定选项

DVD 设定菜单选项	87-94
浏览 DVD 设定菜单	87
通用设定页面	88
音频设定页面	89-90
视频设定页面	91-92
偏好设定页面	93-94

广播调谐

调谐器操作	95-96
调整广播电台	95
预设广播电台	95
使用自动设定	95
使用自动预设	96
使用手动预设	96
选择预设广播电台	96
删除预设广播电台	96
变更调栅	96

其它

声音和音量控制	97
选择环绕音效	97
选择数码音效	97
音量控制	97
其它功能	98
软件升级	98
故障排除	99-101
词汇表	102-103
规格	104
常见问题 (USB)	105

一般信息

警告！

本机器内不存在客户可自行维修的部件。
所有维修工作请交由专业人员处理。

设定注意事项

寻找合适的位置

- 将本机置于平稳坚固的表面。请勿将本机放在地毯上。
- 请勿将本机置于其他可能导致其温度升高的设备上面（如接收器或扩音器）。
- 请勿在机器下放置任何东西（如 CD 和杂志）。
- 将此设备安置在 AC 电源插座附近以及容易够着 AC 电源插头的地方。

通风空间

- 请将机器置于通风良好的地方，以免内部温度升高。机器后侧和上部请保持至少 10 公分（4 英寸）的空隙，左右两侧保持 5 公分（2 英寸）的空隙，以免过热。

避免接触高温、湿气、水份和尘埃

- 避免让本机遭到滴水或溅水。
- 请勿在本机上放置任何危险物体（如盛满液体的物体、点燃的蜡烛）。

随附配件

- 1 个 AV 超低音扬声器
- 2 个前置扬声器和支架
- 2 个后置扬声器和支架
- 1 个中置扬声器
- 1 个遥控器（带电池）
- 1 条互连电缆（用于连接 AV 超低音扬声器和 DVD 系统）
- 1 组复合视频电缆（黄色）
- 1 组 FM 金属丝天线
- 1 组 MW 环形天线
- 1 条 MP3 专用白色电缆（用于连接随身听）
- 2 条电源线
- 快速入门指南

清洁光碟

清洁光碟时，请使用微纤维清洁布，由中间向外缘直线擦拭。

警告！

请勿使用苯、稀释剂、市售清洁剂或模拟光碟专用的抗静电喷雾剂等溶剂。

关于回收

本操作说明用无污染纸张印制。电子装置本身亦含多种可回收材料。如果您要丢弃旧的机器，请将它送至回收中心处理。请注意当地有关包装材料、废电池和旧设备的弃置规定。

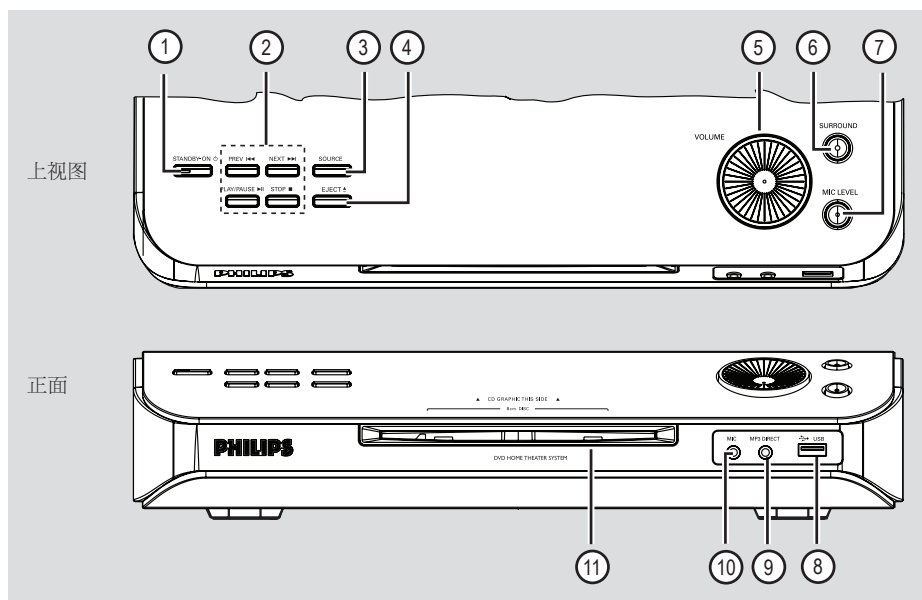

- ① **STANDBY ON** (待机/开启)
 - 激活系统或关闭切换至省电待机模式。
- ② **PLAY PAUSE** (播放/暂停)
 - DISC (光碟)：开始/暂停播放。
 - TUNER (调谐器)：首次设定时，开始自动调谐设定。

STOP (停止)

 - 退出操作。
 - DISC：停止播放。
 - TUNER：按住此按钮可清除目前预设的广播电台。

PREV / **NEXT**

 - DISC：选择曲目或按住此按钮进行后退/前进搜寻。
 - TUNER：选择预设广播电台。
- ③ **SOURCE** (来源)
 - 选择相关有效的来源模式：DISC、MP3 DIRECT、TUNER (FM/MW)、TV 或 AUX/DI。
- ④ **EJECT** (退片)
 - 将光碟从光碟槽退出。
- ⑤ **VOLUME** (音量)
 - 调整音量大小。
- ⑥ **SURROUND** (环绕)
 - 选择多声道环绕或立体声模式。
- ⑦ **MIC LEVEL** (麦克风水平)
 - 激活麦克风水平模式，然后使用 VOLUME 控制设定麦克风的音量大小。
- ⑧ **USB 连接端口**
 - USB 闪存盘/ USB 记忆卡阅读器的输入。
- ⑨ **MP3 光碟**
 - 用于连接随身听或硬盘播放器的耳机输出插孔的声音输入。
- ⑩ **MIC** (麦克风)
 - 连接麦克风的插孔。
- ⑪ **光碟槽**

遥控器

中文(简体)

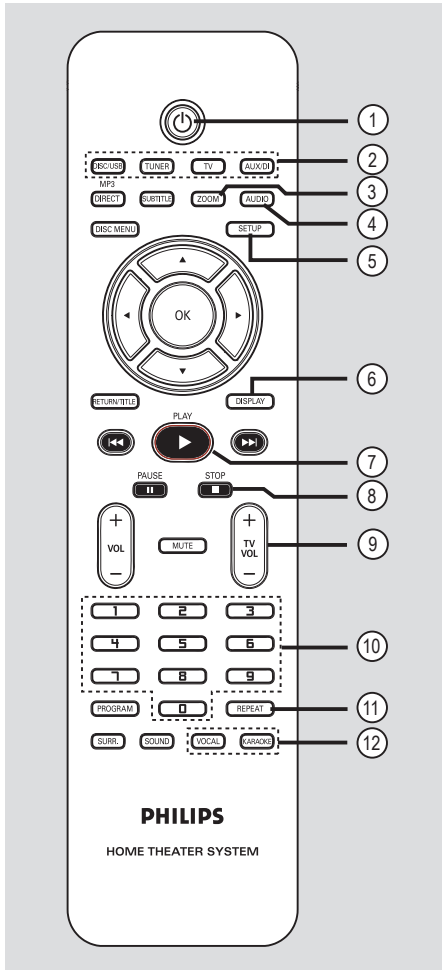

- ① **电源**
 - 关闭并切换至省电待机模式。
- ② **来源按钮**
 - **DISC/USB** (光碟): 切换至 DISC 或 USB 模式。
 - **TUNER** (调谐器): 切换 FM 和 MW 波段。
 - **TV**: 切换至 TV 模式。
 - 电视的声音会通过所连接的扬声器系统输出。
 - **AUX/DI**: 可切换为 AUX 或 DIGITAL IN 外接来源模式。
- ③ **ZOOM** (缩放)
 - 放大电视画面的影像。
- ④ **AUDIO** (音频)
 - 选择声音语言 (DVD) 或声道 (CD)。
- ⑤ **SETUP** (设定)
 - 进入/退出系统设定菜单。
- ⑥ **DISPLAY** (显示)
 - 显示目前状态或光碟信息。
- ⑦ **PLAY** ▶ (播放)
 - DISC: 开始播放。
- ⑧ **STOP** ■ (停止)
 - 退出操作。
 - DISC: 停止播放。
 - DISC: 按下此按钮, 即可退出光碟。
 - TUNER: 按住此按钮可清除目前预设的广播电台。
- ⑨ **TV VOL + -** (电视音量)
 - 调整电视音量大小 (仅限飞利浦电视机)。
- ⑩ **数字键区 (0-9)**
 - 输入光碟的曲目/标题号码。
 - 输入预设广播电台的号码。
- ⑪ **REPEAT** (重复)
 - 可选择各种重复模式或关闭重复模式。
- ⑫ **VOCAL** (人声)
 - 切换各种音效模式选项。

KARAOKE (卡拉 OK)

 - 进入麦克风设定菜单。

- ⑬ **MP3-DIRECT**
 - 对于通过前方面板 MP3 Direct 插孔所连接的来源, 请切换至 MP3 模式。
- ⑭ **SUBTITLE** (字幕)
 - 选择 DVD 字幕语言。
- ⑮ **DISC MENU** (光碟菜单)
 - 对于 DVD 而言, 表示进入或退出光碟内容菜单。
 - 对于 VCD/SVCD 而言, 表示进入摘要菜单。
- ⑯ ◀▶▶▶▼
 - DISC: 选择菜单内的移动方向。
 - TUNER: 按上下按钮可上下调谐广播频率。
 - TUNER: 按左右按钮可开始自动搜寻。
- ⑰ **OK**
 - 确认选取。
- ⑱ **RETURN/TITLE** (返回/标题)
 - 对于 DVD 而言, 表示回到上一个菜单。
 - 以下仅限 VCD 2.0 版本:
在播放期间, 显示光碟标题菜单或回到主菜单。
- ⑲ ◀◀ ▶▶▶
 - DISC: 按住此按钮前进/后退搜寻。
 - TUNER: 选择预设的广播电台。
- ⑳ **PAUSE II** (暂停)
 - DISC: 暂停播放。
- ㉑ **VOL + -** (音量)
 - 调整音量大小。
- ㉒ **MUTE** (静音)
 - 静音或恢复声音。
- ㉓ **PROGRAM** (编程)
 - DISC: 开始编程。
 - TUNER: 按住此按钮开始自动/手动预设编程。
- ㉔ **SURR.** (环绕)
 - 选择多声道环绕或立体声模式。
- ㉕ **SOUND** (声音)
 - 选择预定义音效。

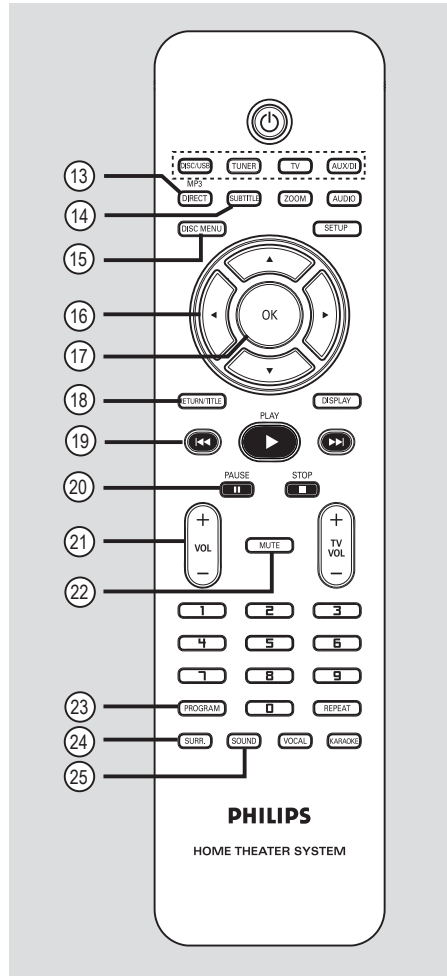

遥控器 (继续)

使用遥控器

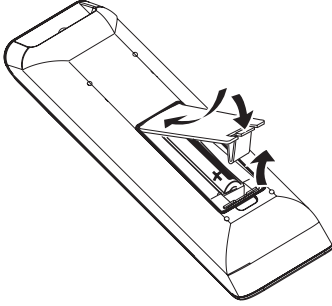

- 1 打开电池盒盖。
- 2 请按照盒内的正负极 (+ -) 指示放入两颗 R03 或 AAA 电池。
- 3 盖上电池盖。
- 4 将遥控器直接对准前方面板的红外线感应器。

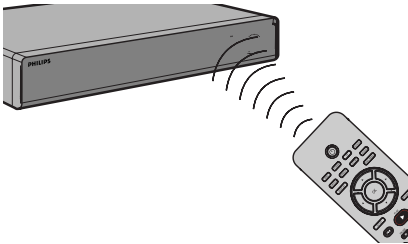

- 5 按一下遥控器上的 DISC、TUNER、TV、AUX/DI 或 MP3 DIRECT 按钮，选择要控制的来源。
- 6 然后选择所需功能 (如 ◀◀, ▶▶)。

警告！

- 如果电池耗尽或遥控器长期不使用，请取出电池。
- 请勿混合使用电池 (将新旧电池或碳电池与碱性电池等混合使用)。
- 电池含有化学物质，因此应妥善弃置。

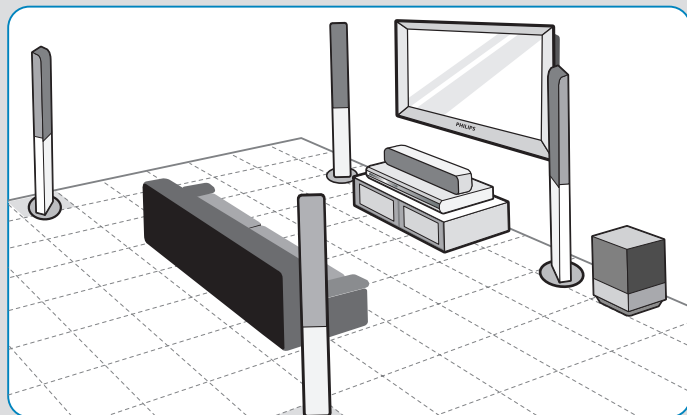

步骤一：放置扬声器

飞利浦家庭影院系统安装简便，但妥善放置系统对确保达到最佳音效非常重要。

- ① 将左右前置扬声器以等距离置于电视机两侧，并与聆听位置保持约 45 度。
- ② 将中置扬声器置于电视机或 DVD 系统上，让中置声道更加集中浑厚。
- ③ 将后置扬声器面对面置于一般的聆听高度。
- ④ 将超低音扬声器置于房间的角落，并与电视机至少保持一公尺的距离。

提示：

- 此处所提供的位置图仅供参考，以便取得最佳的系统效能。您或许可以找到其它更适合您的房间格局的放置位置，以获取所需音效。
- 为防止磁性干扰，请勿将前置扬声器置于太靠近电视机处。
- 后置扬声器印有 REAR LEFT (左) 或 REAR RIGHT (右) 的标签。
- 前置扬声器印有 FRONT LEFT (左) 或 FRONT RIGHT (右) 的标签。

提示： 在进行或变更任何连接之前，请确定拔下所有装置的电源插头。

基本连接 (继续)

中文(简体)

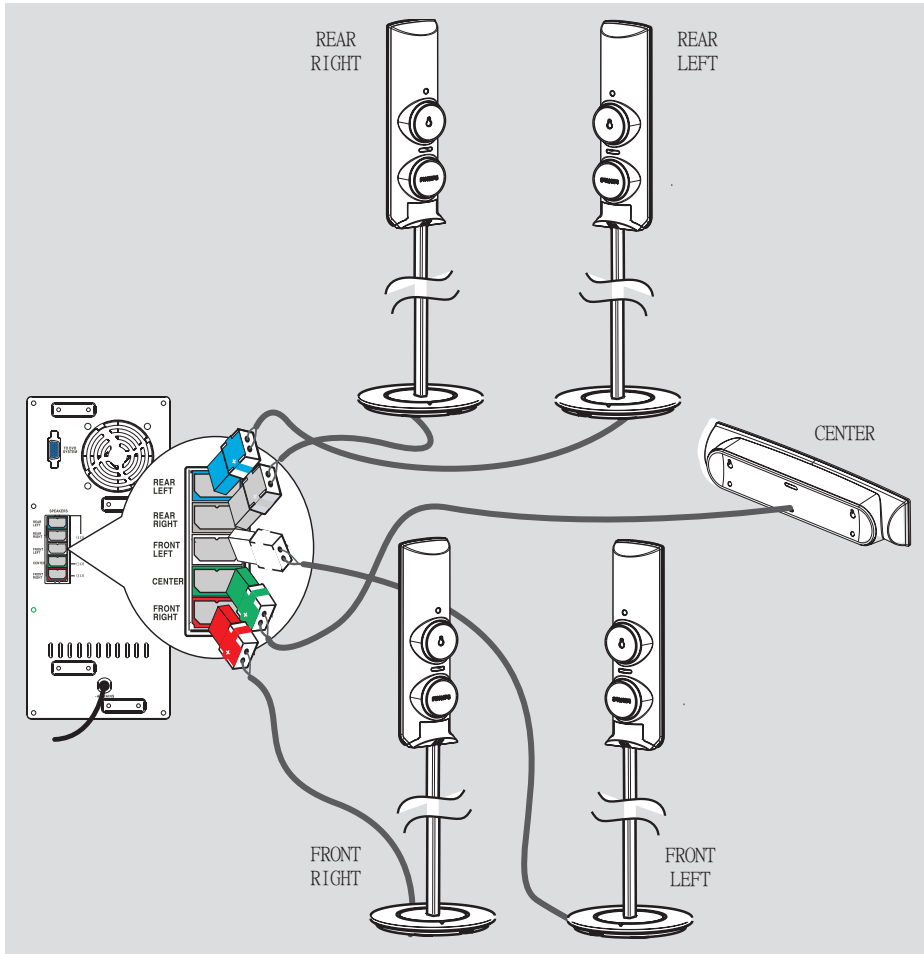

步骤二：连接扬声器和 AV 超低音扬声器

- 请将所有扬声器连接至 AV 超低音扬声器背后的扬声器插孔上，并确保插头和插孔的颜色相符。

提示： 在进行或变更任何连接之前，请确定拔下所有装置的电源插头。

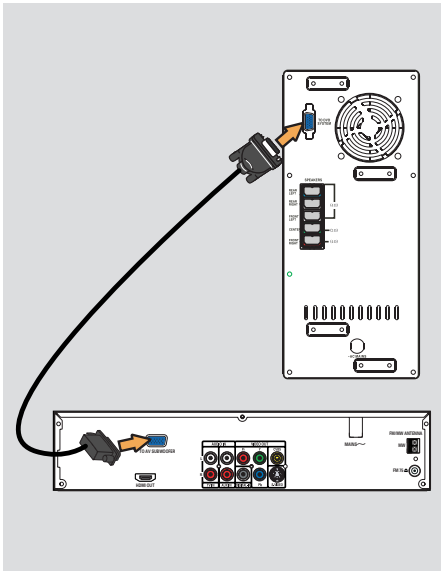

步骤三：连接 AV 超低音扬声器和 DVD 系统

- ① 使用随附的互连电缆，将 DVD 系统背后的 TO AV SUBWOOFER (至 AV 超低音扬声器) 插孔和 AV 超低音扬声器背后的 TO DVD SYSTEM (至 DVD 系统) 插孔相连接。
- ② 请将互连电缆旁的螺丝锁紧以固定连接。

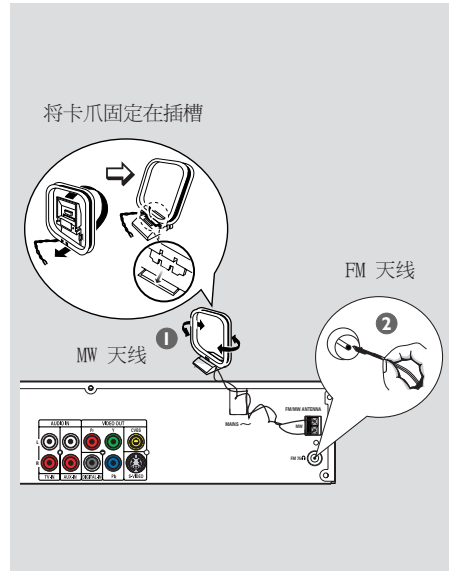

步骤四：连接 FM/MW 天线

- ① 将随附的 MW 环形天线连接至 MW 插孔，并将 MW 环形天线置于书架上，或装在支架或墙上。
- ② 将随附的 FM 天线连接至 FM 插孔，然后将天线延长，把末端固定在墙上。

欲获取更好的 FM 立体声接收效果，请另行连接外置的 FM 天线（未提供）。

提示：

- 请调整天线位置以取得最理想的收讯品质。
- 请尽量将天线远离电视机、录放机或其它辐射源头，以免产生不必要的干扰。

提示： 在进行或变更任何连接之前，请确定拔下所有装置的电源插头。

基本连接 (继续)

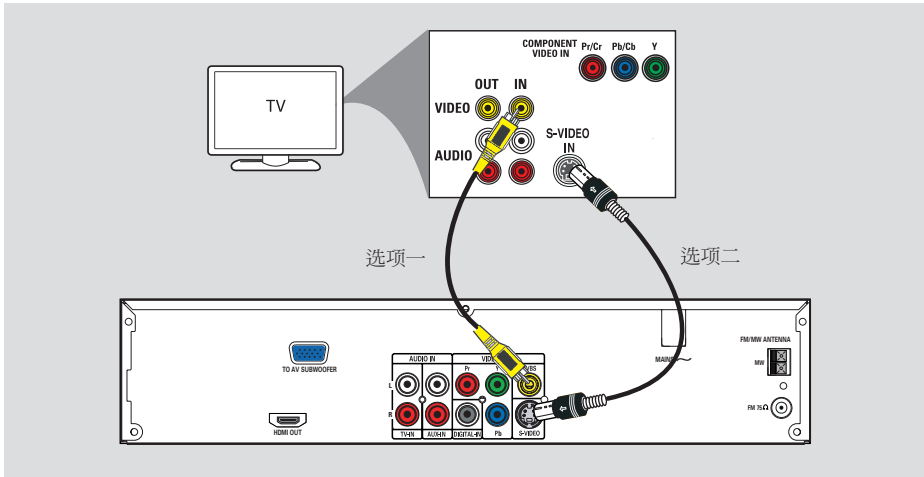

步骤五：连接至电视机

此连接可让您从 DVD 系统观看光碟播放。只需选择下列其中一项进行视频连接。

- 对于标准电视机，请按照选项一或选项二进行。
- 对于逐行扫描电视机，请按照选项三进行。
- 有关 HDMI 电视机，请按照选项四进行。

重要！
务必将 DVD 系统直接连接至电视机。

提示：

- 欲通过本 DVD 系统收听电视频道，请用音频接线将 AUDIO IN - TV 插孔与电视上的 AUDIO 输出插孔相连。在观看电视节目时，按一下遥控器上的 TV 按钮。

选项一：使用视频 (CVBS) 插孔 (良好影像品质)

- 使用随附的复合视频电缆 (黄色)，连接 DVD 系统的 CVBS 插孔和电视机的视频输入插孔 (或标示为 A/V In、Video In、Composite 或 Baseband 的插孔)。

选项二：使用 S 视频插孔 (极佳影像品质)

- 使用 S 视频电缆 (未提供)，连接 DVD 系统的 S-VIDEO (Y/C) 插孔和电视的 S 视频输入插孔 (或标示为 Y/C 或 S-VHS)。

提示： 在进行或变更任何连接之前，请确定拔下所有装置的电源插头。

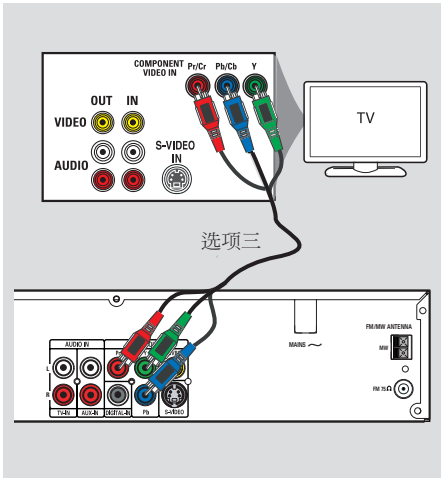

选项三：连接至逐行扫描电视机或色差视频输入

逐行扫描视频品质仅可通过 Y Pb Pr 连接才能使用，且电视机需有逐行扫描功能。在观看 DVD 影片时，它可以提供绝佳的影片画质。

- 1 请按照选项一进行基本的视频连接。
- 2 使用色差视频电缆（红/蓝/绿 - 未提供），连接 DVD 系统的 Y Pb Pr 插孔和电视对应的色差视频输入插孔（或标示为 Y Pb/Cb Pr/Cr 或 YUV 的插孔）。
- 3 如果电视机可以接收逐行扫描讯号，请至「快速入门 - 步骤五：设定逐行扫描功能」了解详细的逐行扫描功能设定。

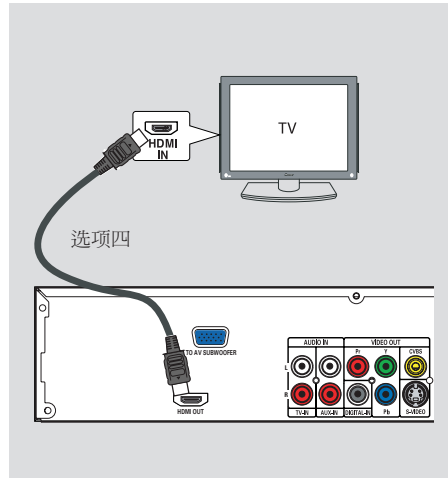

选项四：连接至 HDMI 相容的电视机

HDMI（高分辨率多媒体接口）是一种数字接口，可允许纯数字视频传输，而不会降低影像品质。

- 1 使用 HDMI 电缆（未提供）将 DVD 系统的 HDMI OUT 与 HDMI 兼容设备（如 HDMI 电视机、符合 HDCP 标准的 DVI 电视机）上的 HDMI IN 相连。
- 2 在完成所有必要的连接、安装和设定后，请参阅「音频设定页面和视频设定页面」，以了解 HDMI 最佳的影音设定。

提示：

- HDMI 在使用适当的适配器接头后，即可与某些 DVI 设备向下兼容。
- 如果连接了 DVI 设备，则需使用另外的音频电缆，以进行音频传输。
- 多数旧型的 DVI 设备并不符合 HDCP 标准，因此无法进行播放。

提示： 在进行或变更任何连接之前，请确定拔下所有装置的电源插头。

基本连接 (继续)

中文(简体)

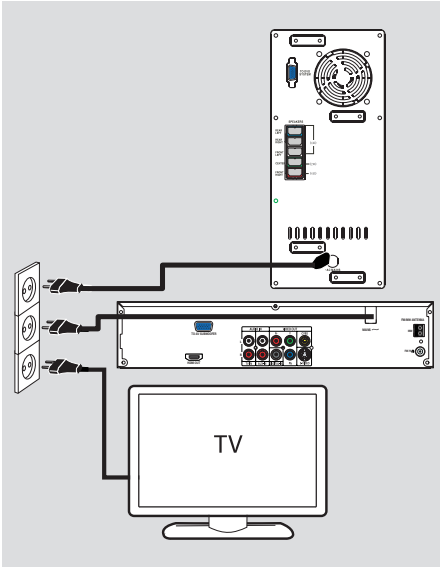

步骤六：连接电源线

在一切连接妥当后，请将交流电的电源线插入电源插座。

DVD 系统和 AV 超低扬声器上的省电 LED 指示灯将会亮起。电源开启时，请勿进行或变更任何连接。

提示：

- 请参阅产品背后或底部的面板标示，以确定类别及额定电源供应。

提示： 在进行或变更任何连接之前，请确定拔下所有装置的电源插头。

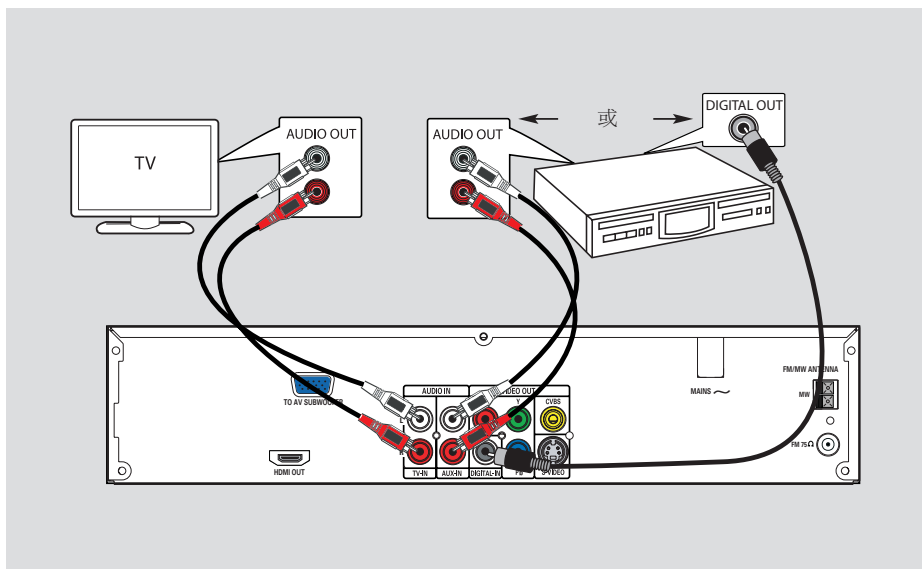

从电视机连接音频

当您从电视机将音频输出连接至本家庭影院音响系统，即可享受多声道环绕音响效果。

- 请使用音频电缆（红/白 - 未提供），连接 DVD 系统的 **TV IN** 插孔和电视机的 **AUDIO OUT** 插孔。

欲聆听声音，请按一下遥控器上的 **TV** 作为要播放的声音来源。

从影音设备进行音频连接

本 DVD 系统提供模拟和数字音频连接。您只须将模拟影音设备（如录放机、有线/卫星接收器）连接至本家庭剧院系统，即可享受多声道的环绕音效。

- 请使用音频电缆（红/白 - 未提供），连接 DVD 系统的 **AUX IN** 插孔和所连接装置的 **AUDIO OUT** 插孔。

欲聆听声音，请按一下 **AUX/DI** 作为要播放的声音来源。

或

- 使用同轴电缆（未提供），将 DVD 系统上的 **DIGITAL IN** 插孔与所连接设备的 **DIGITAL OUT** 插孔相连接。

欲聆听音效，请按一下 **AUX/DI** 选择「DI」作为播放来源。

提示： 有关其它的可能连接方式，请参阅相关连接设备的使用手册。

快速入门

步骤一：激活 DVD 系统

- 重复按下前面板上的 **SOURCE** 按钮并选择：
DISC → MP3 DIRECT → FM → MW → TV → AUX → DI → DISC

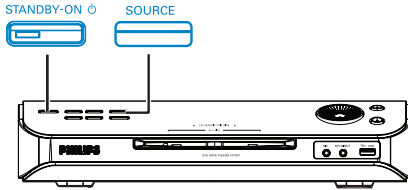

或者

- 按遥控器上的 **DISC/USB**、**TUNER**、**TV**、**AUX/DI** 或 **MP3 DIRECT** 按钮。
 - 如果侦测到 USB，按一下 **DISC/USB** 便可以切换为 DISC 或 USB 模式。
 - 按一下 **TUNER** 切换为 FM 或 MW 波段。
 - 按一下 **AUX/DI** 切换为模拟或数字音频输入。
 - 按一下 **MP3 DIRECT** 便能通过连接至本 DVD 系统的随身听/硬盘播放机播放音乐曲目。

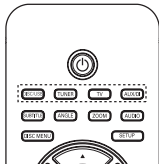

关闭切换至省电待机模式

- 按 **STANDBY ON** (⏻)。
 - 显示屏幕将关闭。

步骤二：搜寻正确的收看频道

开始操作前 ...

请务必确定您已完成所有必要的连接，然后才开始操作。

- 1 按 **SOURCE** 按钮，直到显示面板上出现「DISC」字样。
- 2 打开电视机并设定正确的视频输入频道。您應該會看到電視上的 DVD 藍色背景畫面。
 - 您可以转到电视的第一个频道，然后按下电视遥控器的「Channel Down」频道向下按钮，直到看到 Video In (视频输入) 频道为止。
 - 您可以重复按下电视遥控器的 **⏻** 按钮。
 - 通常该频道是介于最低和最高之间的频道，可称为 FRONT、A/V IN 和 VIDEO。详情请参阅电视机的使用手册。

步骤三：设定语言偏好

语言选项会根据所在国家或地区而有所不同，并可能与使用手册所显示的说明不一致。

屏幕显示语言 (OSD)

不管是否变更了 DVD 的光碟语言，本 DVD 系统的屏幕显示语言 (OSD) 仍会以您所设定的语言为主。

- 1 在「DISC」模式中，按一下遥控器上的 **SETUP**。
→ 显示 { **General Setup Page** } (通用设定页面)。
- 2 使用 **▲▼** 键选取 { **OSD Language** } (屏幕显示语言)，然后按 **▶**。

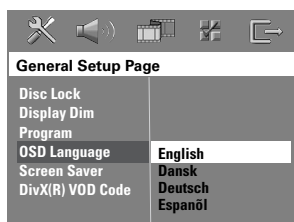

- 3 使用 **▲▼** 键选择一种语言，然后按 **OK** 确认。

DVD 播放的音频、字幕和菜单语言

您可以针对 DVD 播放选择喜爱的语言设定。如果 DVD 光碟上存在所选择的语言，DVD 系统将会自动以该语言播放光碟。若无该语言，系统则会以光碟预设的语言进行播放。

- 1 按两次 **■** 停止播放 (如有)，然后按一下 **SETUP**。
- 2 重复按下 **▶** 选择 { **Preference Page** } (偏好设定页面)。
- 3 使用 **▲▼** 键选择下列其中一项并按 **▶**。

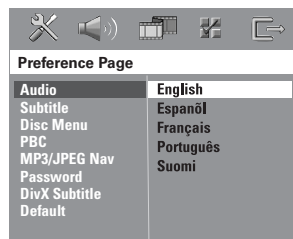

{ **Audio** } (音频)

选择 DVD 播放所需的音频语言。

{ **Subtitle** } (字幕)

选择 DVD 播放所需的字幕语言。

{ **Disc Menu** } (光碟菜单)

选择 DVD 播放所需的光碟菜单语言。

- 4 使用 **▲▼** 键选择一种语言，然后按 **OK** 确认。

提示： 按一下 **◀** 回到前一个菜单项目。按一下 **SETUP** 退出菜单。

快速入门 (继续)

如果清单中并没有您所要的语言，请选择 { Others } (其它)。

使用遥控器上的数字键区 0-9 输入四位数的语言代码「XXXX」(请参阅第 4 页)，然后按 OK 确认。

- 5 请重复步骤 3 ~ 4 进行其它设定。

提示：

- 在 DVD 播放期间，您可以按下遥控器上的 AUDIO 和 SUBTITLE，切换音频和字幕语言。不过，这不会变更您在此处所设定的默认值。
- 有些 DVD 的字幕/音频/菜单语言只能通过 DVD 的光碟菜单才可以进行变更。

步骤四：设定电视机

选择相符的颜色制式

DVD 系统、DVD 和电视的颜色制式必须相符。唯有如此，才可以在本系统上播放 DVD。在变更电视系统之前，请确定电视的颜色制式。

- 1 在「DISC」模式中，按一下遥控器上的 SETUP。
- 2 重复按下 ► 选择 { Video Setup Page } (视频设定页面)。
- 3 按一下 ▼ 选取 { TV Type } (电视类型)，然后按一下 ►。

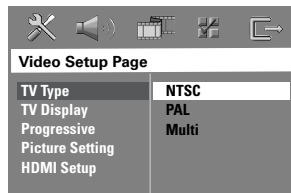

{ PAL }

如果连接的电视机具有 PAL 颜色制式，请选择此项。系统将会变更 NTSC 光碟的视频讯号并将它输出为 PAL 格式。

{ NTSC }

如果连接的电视机具有 NTSC 颜色制式，请选择此项。系统将会变更 PAL 光碟的视频讯号并将它输出为 NTSC 格式。

{ Multi }

如果连接的电视机与 NTSC 和 PAL (多制式) 两者兼容，请选择此项。输出格式将会与光碟的视频讯号一致。

提示： 有下划线标示的选项是指原厂预设值。
按一下 ◀ 回到前一个菜单项目。按一下 SETUP 退出菜单。

- 4 请选择其中一项并按 **OK** 确认。
- 请按照电视显示的说明确认选择 (如有)。
 - 如果电视画面出现空白/扭曲, 等待 15 秒后将自动恢复。

设定电视显示

请按照所连接的电视类型设定 DVD 系统的长宽比。您所选择的格式必须符合光碟提供的格式。如果没有所选格式, 播放时电视显示的影像设定将不会起作用。

- 1 在「DISC」模式中, 按一下遥控器上的 **SETUP**。
- 2 重复按下 **▶** 选择 { **Video Setup Page** } (视频设定页面)。
- 3 按一下 **▼** 选取 { **TV Display** } (电视显示), 然后按一下 **▶**。

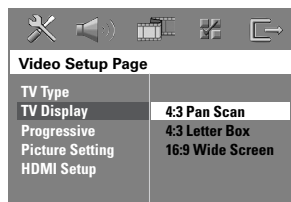

{ 4:3 Pan Scan }

如果您拥有一部传统电视机, 并想将影像的两侧切除或格式化以符合电视画面大小, 请选择此项。

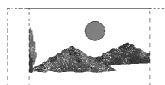

{ 4:3 Letter Box }

如果您拥有一部传统电视机, 请选择此项。在电视画面上下部份将会出现黑带的「宽屏幕」影像。



{ 16:9 Wide Screen }

如果您拥有宽屏幕电视机, 请选择此项。



- 4 请选择其中一项并按 **OK** 确认。

提示: 有下划线标示的选项是指原厂预设值。
按一下 **◀** 回到前一个菜单项目。按一下 **SETUP** 退出菜单。

快速入门 (继续)

步骤五：设定逐行扫描功能

(仅限逐行扫描电视机)

逐行扫描每秒显示的画格数是隔行扫描(一般制式电视系统)的两倍。在近乎两倍的网格线数之下,逐行扫描提供了较高的影像分辨率与品质。

开始操作前...

请务必确定您有使用 Y Pb Pr 电缆将本 DVD 系统连接至逐行扫描的电视机(请参阅选项三:连接至逐行扫描电视机或色差视频输入)。

- ❶ 关闭电视的逐行扫描模式或打开至隔行扫描模式(请参阅电视机使用手册)。
- ❷ 启动 DVD 系统并按一下 SOURCE 按钮,直到显示面板上出现「DISC」字样。
- ❸ 打开电视机并设定正确的视频输入频道。
→ 电视上将会出现 DVD 的蓝色背景画面。
- ❹ 按一下遥控器上的 SETUP。
- ❺ 重复按下 ▶ 选择 { Video Setup Page } (视频设定页面)。
- ❻ 选择 { Progressive } > { On } (逐行扫描 > 开),然后按一下 OK 确认。

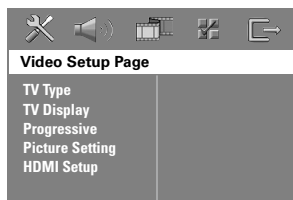

- ❼ 请阅读电视上的通知讯息,并在菜单内选择一项 **OK** 确认操作,然后按一下 OK。
→ 如果画面出现空白/扭曲,等待 15 秒后将自动恢复。
- ❽ 否则,请选择 { Cancel } (频道)并按一下 OK 回到上一个菜单。

在此阶段,您的电视机不会有任何影像,除非您有激活电视的逐行扫描模式,才可显示影像。

- ❽ 激活电视的逐行扫描模式(请参阅电视机的使用手册)。
→ 电视上会出现一个讯息。
- ❾ 请在菜单内选择一项 **OK** 确认操作,并按一下 OK。
→ 您现在已经完成各种设定,即可开始享受高品质的影像。

如无画面显示:

- ❶ 按一下 EJECT ▲。
- ❷ 按一下遥控器上的 ◀。
- ❸ 按一下遥控器上的 MUTE。

提示:

- 有些逐行扫描和高分辨率电视机无法与本系统兼容,而导致在逐行扫描模式下播放 DVD 视频光碟时会产生不良影像。在此情况下,请将 DVD 系统和电视机的逐行扫描功能关闭。

提示: 按一下 ◀ 回到前一个菜单项目。按一下 SETUP 退出菜单。

步骤六：设定扬声器声道

您可针对个别扬声器调整延迟时间（仅限中置和环绕扬声器）和音量大小。按照周围环境和设定适当调整，以获得最佳的音响效果。

开始操作前 ...

请按两下 STOP 按钮或从光碟拖盘中取出光碟停止播放。否则将无法进行设定。

- 1 在「DISC」模式中，按一下遥控器上的 **SETUP**。
- 2 重复按下 **▶** 选择 { **Audio Setup Page** } (音频设定页面)。
- 3 按一下 **▼** 选取 { **Speakers Volume** } (扬声器音量)，然后按一下 **▶**。

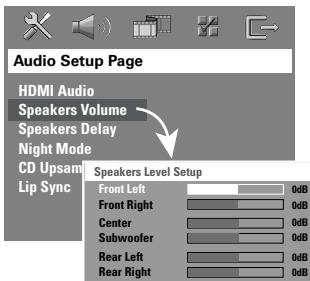

- 4 使用 **◀▶** 键设定每个扬声器的音量大小 (-6dB ~ +6dB)，然后按 **OK** 确认。

- 5 使用 **▲▼** 键选取 { **Speakers Delay** } (扬声器延迟)，然后按一下 **▶**。

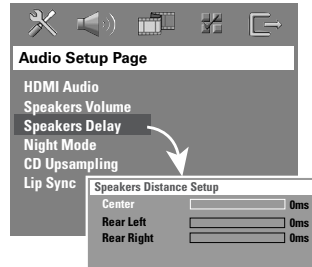

- 6 使用 **◀▶** 键设定中置和后置扬声器的延迟时间 (0 ms ~ 15 ms)，营造出最符合所需的环境音效。
- 7 按一下 **OK** 确认。

提示：

- 1 ms 的延迟时间增减幅度相当于 30 公分的距离变更。
- 当后置扬声器比前置扬声器较靠近聆听者时，请使用较长的延迟时间设定。
- 系统将会发出测试音调，以协助您衡量每一扬声器的音量大小。

提示： 按一下 **◀** 回到前一个菜单项目。按一下 **SETUP** 退出菜单。

光碟操作

可播放光碟



本 DVD 家庭影院系统可以播放：

- 数码多功能光碟 (DVD)
- 影像光碟 (VCD)
- 超级影像光碟 (SVCD)
- 经最终化处理的可烧录 DVD (DVD±R)、可覆写 DVD (DVD±RW)
- 音乐光碟 (CD)
- MP3/ Windows Media™ 音乐光碟、CD-R(W) 上的图片文件 (KODAK、JPEG)
 - ISO 9660/UDF 格式
 - 可支持 JPEG 分辨率达 3072 x 2048
 - 可支持取样频率：
32 千赫、44.1 千赫、48 千赫
 - 可支持位率：32~256 (kbps)、变量位率 (平均为 128 kbps)
- CD-R(W)/DVD±R(W) 上的 DivX 文件：
 - DivX 3/4/5/6、DivX Ultra
 - 支持 QPEL (四分之一像素点)

DVD 光碟区域码

光碟和播放机的设计是有区域性限制的。播放光碟之前，请确定光碟与您的播放机属于同一区域。本 DVD 系统的区域码标示在后方面板上。

重要！

- 按下按钮时如果电视画面上出现禁止图标 (Ø 或 X)，即表示目前的光碟或目前的时间未提供此功能。
- 请勿在光碟托盘上放置光碟以外的物品。这样可能会使光驱发生故障。

播放光碟

- 1 重复按下 SOURCE 直到显示面板上出现「DISC」字样 (或按一下遥控器上的 DISC/USB)。
 - 2 打开电视机到 DVD 系统的正确视频输入频道 (例如：「EXT」、「0」、「AV」)。
→ 您应该会看到电视上的 DVD 蓝色背景画面。
 - 3 将光碟放入光碟槽。
→ 请确保光碟标签朝上。对于双面光碟，请将要播放的一面朝上放置。
→ 在放入 8 公分 (3") 尺寸的光碟时，请将其放在光碟承载片的中央。
 - 4 将自动开始播放。
→ 请参阅以下页面，以了解更多的播放选项与功能。
 - 5 欲取出光碟，请停止播放并按一下 EJECT ▲ (退片)。
- 您也可以按一下遥控器上的 STOP ■ 按钮以退出光碟。

提示：

- 如果您无法播放某片光碟，请将其取出，然后尝试播放其它光碟。本 DVD 系统无法播放格式化不当的光碟。

提示： 有些光碟由于光碟的配置和特性或因录制情况和制作软体而无法在本 DVD 录放像机上播放。

基本播放控制

暂停播放

- 在播放期间，按一下 ►|| (或按一下遥控器上的 ||)。
- 在暂停模式下，您可以重复按 || 以观看下一个静止画面 (仅适用于视频播放)。
- 欲恢复播放，请按一下 ►|| (或按一下遥控器上的 PLAY ►)。

选择另一个曲目/章节

- 按一下 ◀◀/▶▶ 或使用数字键区 (0-9) 输入曲目/章节号码。
- 如有激活重复曲目模式，再按 ◀◀ 一次，即可重复播放相同的曲目/章节。

后退/前进搜寻

- 按下 ◀◀/▶▶ 按钮。
- 搜寻时，请重复按下 ◀◀/▶▶ 按钮以放慢/加快搜寻速度。
- 欲恢复正常播放，请按一下 ►|| (或按一下遥控器上的 PLAY ►)。

停止播放

- 按一下 ■。

提示：

- 这是表示省电功能。如果您在光碟停止播放后 30 分钟内未按下任何按钮，系统将会自动切换至省电待机模式。

选择各种重复/随机播放功能

- 在播放光碟时，请重复按下遥控器上的 REPEAT 按钮，选择一种重复播放模式。

DVD

- RPT ONE (重复章节)
- RPT TT (重复标题)
- SHUFFLE (随机播放)
- RPT SHF (重复随机播放)
- RPT OFF (退出重复模式)

VCD/SVCD/CD

- RPT ONE (重复曲目)
- RPT ALL (重复光碟)
- SHUFFLE (随机播放)
- RPT SHF (重复随机播放)
- RPT OFF (退出重复模式)

MP3/DivX/Windows Media™ Audio

- RPT ONE (重复曲目)
- RPT ALL/FLD (重复文件夹)
- SHUFFLE (随机播放)
- RPT OFF (退出重复模式)

提示：

- 当激活 PBC 模式时，VCD 将无法使用重复播放。

提示： 此处所提及的操作功能可能不适用于某些光碟。请务必参阅光碟的随附说明。

光碟操作 (继续)

编程光碟曲目

(不适用于图片光碟/MP3)

您可以编程设定曲目的播放顺序来播放光碟内容。

- 1 按一下遥控器上的 **PROGRAM**。
→ 将出现编程菜单。

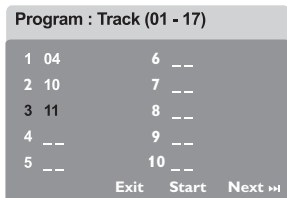

- 2 使用**数字键区 (0-9)** 输入有效的曲目/章节号码。
- 3 使用 **◀▶▲▼** 键将光标移到下一个位置。
 - 如果总编程的曲目超过十首，请按一下屏幕上的 { **Next** } (下页)，然后按一下 **OK** (或按一下遥控器上的 **▶▶|**) 到下一个编程页面。
 - 欲移除编程菜单的曲目/章节，请选择曲目/章节并按一下 **OK** 即可。
- 4 完成编程后，请选择屏幕上的 { **Start** } (开始) 并按一下 **OK** 开始播放。
→ 将按照编程的顺序，从选定的曲目开始播放。
- 5 欲退出编程菜单，请选择菜单内的 { **Exit** } (退出) 并按一下 **OK** 即可。

影像光碟 (DVD/VCD/SVCD) 的其它播放功能

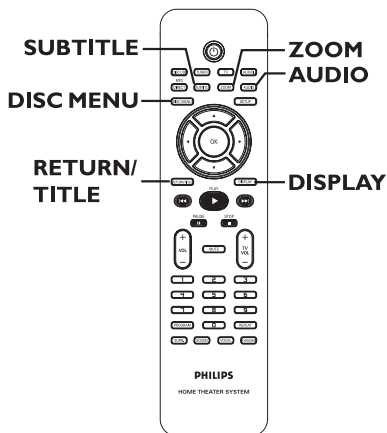

使用光碟菜单

视光碟的格式而定，在放入光碟后，电视上可能会出现菜单画面。

欲选择播放功能或项目

- 请使用 **◀▶▲▼** 键或遥控器上的**数字键区 (0-9)**，然后按一下 **OK** 开始播放。

欲浏览或移除菜单

- 按一下遥控器上的 **DISC MENU**。

提示： 此处所提及的操作功能可能不适用于某些光碟。请务必参阅光碟的随附说明。

检视播放信息

本 DVD 系统可以显示光碟播放的信息 (例如: 标题或章节号码、已播放时间、声音/字幕语言) 以及进行许多操作, 而不会中断光碟播放。

- 1 在播放期间, 按一下 **DISPLAY**。
→ 电视上将会出现可以使用的光碟信息清单。



- 2 使用 **▲▼** 键检视信息并按 **OK** 浏览。
- 3 使用 **数字键区 (0-9)** 输入号码/时间或使用 **▲▼** 键进行选取, 然后按 **OK** 确认。
→ 播放会随选定的时间或所选标题/章节/曲目而有所变更。

从上次停止的播放点继续播放

本 DVD 系统可以从上次停止的播放点继续光碟播放 (这仅适用于最后播放的 10 片光碟, 且无采用菜单录制)。

- 1 请放入最后播放 10 片光碟的其中一片。
- 2 当显示面板出现「LOADING」字样, 请按一下 **PLAY ▶** (或 **▶||**) 开始从上次停止的播放点开始播放。

欲取消回复模式

- 请按两下 **■**。

放大

此选项可让您放大电视屏幕影像以及平移调整。

- 1 在播放期间, 请重复按下遥控器上的 **ZOOM** 选择不同的缩放系数。
→ 使用 **◀▶▲▼** 键移动缩放的影像。
→ 将继续播放。
- 2 重复按下 **ZOOM** 回到原始大小。

变更字幕语言 (仅限 DVD)

此操作仅适用于具有多种字幕语言的 DVD。您可以在播放 DVD 时变更所需的语言。

- 重复按下 **SUBTITLE** 选择不同的字幕语言。

提示: 此处所提及的操作功能可能不适用于某些光碟。请务必参阅光碟的随附说明。

光碟操作 (继续)

变更声道语言

此操作仅适用于具有多声道语言的 DVD，您可以在播放 DVD 时变更所需的语言。

- 重复按下 **AUDIO** 选择可用的声音语言。

针对 VCD - 变更声道

- 重复按下 **AUDIO** 选择光碟所提供的声道 (STEREO 立体声、MONO LEFT 左声道、MONO RIGHT 右声道或 MIX MONO 混合单声道)。

播放控制 (仅限 VCD)

播放控制 (PBC) 可让您以互动方式，按照显示的菜单播放影像光碟 (VCD)。您也可以从「偏好设定页面」的菜单使用此功能。

针对具有播放控制 (PBC) 功能的 VCD (仅限 2.0 版)

- 在播放期间，按一下 **RETURN/TITLE** 回到光碟标题菜单或主菜单。

预览功能 (仅限 VCD/SVCD)

此功能可让您预览 VCD/SVCD 的内容。

- 1 按一下 **DISC MENU**。

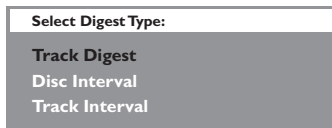

- 2 使用 **▲▼** 键选择以下其中一项并按 **OK**。

{ Track Digest } (曲目摘要)

在画面上一次检视六首不同的曲目。您可以快速浏览一下光碟上的所有曲目。

{ Disc Interval } (光碟间隔)

以六个小图标影像检视整个光碟。系统会将光碟以固定间隔分为六个部分，然后将其显示在一个画面上。

{ Track Interval } (曲目间隔)

以六个小图标影像检视单一曲目的内容。系统会将单一曲目以固定间隔分为六个部分，然后将其显示在一个画面上。此功能只能在播放模式下才可以使用。

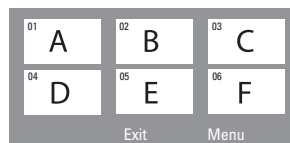

- 欲回到上一页或下一页，请按一下 **◀◀ / ▶▶**。
 - 欲回到主菜单，请选择画面上的 { **Menu** } (菜单) 并按一下 **OK** 即可。
 - 在选定的小图标影像上按一下 **OK**，以从该处开始播放。
- 3 欲退出预览菜单，请选择画面上的 { **Exit** } (退出) 并按一下 **OK** 即可。

提示： 此处所提及的操作功能可能不适用于某些光碟。请务必参阅光碟的随附说明。

播放 MP3/JPEG/Windows Media™ 音乐光碟

本 DVD 系统可以播放 CD-R/RW 光碟或市售光碟上所录制的大多数 MP3、JPEG 和 Windows Media™ 音乐文件。

开始操作前 ...

打开电视机至正确的视频输入频道。请参阅「搜寻正确的收看频道」一节。

- 1 放入光碟。
 - 由于光碟目录/文件配置复杂，因此光碟读取的时间可能会超过 30 秒钟。
 - 电视上将会显示光碟菜单。



- 2 如果光碟主菜单内含有多个文件夹，请使用 ▲▼ 键选择所需的文件夹并按 OK 将它开启。
- 3 使用 ▲▼ 键选择曲目/文件，然后按一下 OK 开始播放。
 - 系统将从选定的文件开始播放，然后持续至该文件夹播完为止。

在播放期间，您可以进行以下操作：

- 按一下 ◀◀ / ▶▶ 播放目前文件夹中的另一个曲目/文件。
- 按住 ◀◀ / ▶▶ 快速后退/前进搜寻音乐曲目。
- 欲从目前的光碟中选择另一个文件夹，请按一下 ▲ 回到主菜单。使用 ▲▼ 键选择一项，然后按 OK 确认。
- 重复按下 REPEAT 浏览各种播放模式。
- 4 欲停止播放，请按一下 ■。

提示：

- 在加载 MP3/JPEG 光碟时欲略过文件夹菜单，请将「偏好设定页面」中的 MP3/JPEG NAV 设定设为 { Without Menu } (无菜单)。

提示： 有些光碟由于光碟的配置和特性或因录制情况和制作软体而无法在本 DVD 录放像机上播放。

光碟操作 (继续)

播放 JPEG 影像文件 (连续播放)

开始操作前 ...

打开电视机至正确的视频输入频道。请参阅「搜寻正确的收看频道」一节。

- 放入图片光碟 (KODAK PICTURE CD、JPEG)。
 - 对于 KODAK 光碟，连续播放将会自动开始。
 - 对于 JPEG 光碟，电视上将会出现影像菜单。按一下 **PLAY** **▶** (或 **▶||**) 开始连续播放。

预览功能

- 1 在播放期间，按一下 **■**。
 - 电视上将会出现 12 个小图标影像。



- 2 按一下 **◀◀**/**▶▶** 显示上一页/下一页的其它影像。
- 3 使用 **◀▶▲▼** 键选取其中一个影像并按 **OK** 开始播放。
- 4 按一下 **DISC MENU** 回到图片光碟菜单。

缩放影像

- 1 在播放期间，重复按下 **ZOOM** 选择不同的缩放系数。
- 2 使用 **◀▶▲▼** 键平移缩放的影像。

提示：

- 此功能不适用于 DivX 光碟。

旋转/翻转影像

- 在播放期间，使用 **◀▶▲▼** 键可旋转/翻转电视上的影像。

- ▲：垂直翻转影像
- ▼：水平翻转影像
- ◀：逆时针旋转影像
- ▶：顺时针旋转影像

支持的文件格式：

- 文件的扩展名必须是「*.JPG」，而不是「*.JPEG」。
- 仅可显示 DCF 标准的静态影像或 JPEG 影像，如 TIFF。但无法播放移动影像、动态 JPEG 和其它格式，或是 JPEG 以外的影像格式或影音等。
- 由于光碟含有大量的歌曲/影像，因此 DVD 系统可能需要较长的时间，才能在电视上显示光碟的内容菜单。
- 渐进式 JPEG 文件比基本格式的 JPEG 文件需要较长的时间才能显示。

提示： 有些光碟由于光碟的配置和特性或因录制情况和制作软体而无法在本 DVD 录放像机上播放。

同时播放 MP3 音乐和 JPEG 图片

如果光碟内同时含有 MP3 音乐和 JPEG 图片文件，即可制作一个音乐剧的连续播放。

- ① 放入含有音乐和图片的 MP3 光碟。
- ② 在菜单内选择一首 MP3 曲目，然后按一下 **PLAY ▶** (或 **▶||**) 开始播放。
- ③ 在 MP3 音乐播放期间，请使用 **◀▶▲▼** 键从光碟菜单中选择一个图片文件夹，然后按一下 **PLAY ▶** (或 **▶||**)。
 - 将开始播放图片文件，直到该文件夹播放完为止。
- ④ 欲同时停止播放，请按一下 **DISC MENU**，然后按 **■** 即可。

提示：

- 收听 MP3 光碟时，偶尔会出现「跳针」的情形是很正常的。
- 由于在网络下载时数码内容的清晰度不佳，所以在播放 MP3/DivX 期间偶尔会出现马赛克的情形是很正常的。
- 只会播放多段落光碟的第一个段落。

播放 DivX 光碟

本 DVD 系统可支持播放从电脑下载转录至 CD-R/RW、DVD+R/RW 的 DivX 影片，请参阅「通用设定页面」的 { DivX(R) VOD code } (DIVX(R) 随选视频)。

- ① 放入一片 DivX 光碟。
- ② 如果 DivX 影片有外加字幕，电视上将会出现字幕菜单供您选择。
 - 在此情况下，按一下遥控器上的 **SUBTITLE** 将会开启或关闭字幕显示。
- ③ 按一下 **PLAY ▶** (或 **▶||**) 开始播放。

在播放期间，您可以进行以下操作：

- 如果 DivX 光碟内有嵌入多种语言字幕，您可以在播放时按一下 **SUBTITLE** 变更字幕语言。
- 使用遥控器上的 **◀/▶** 键进行快速后退/前进搜寻。
- 重复按下 **DISPLAY** 直到出现时间搜寻菜单，然后输入播放开始时间并按 **OK** 确认。
 - 播放将跳至输入的时间。

提示：

- 本机可支持以下扩展名 (.srt、.smi、.sub、.ssa、.ass) 的字幕文件，但不会显示在文件浏览菜单上。
- 字幕文件名称必须与影片的文件名称相符。
- 字幕平均最多只能显示 45 个字符。

提示： 有些光碟由于光碟的配置和特性或因录制情况和制作软件而无法在本 DVD 录放像机上播放。

光碟操作 (继续)

播放卡拉 OK 光碟

开始操作前...

打开电视机至正确的视频输入频道。请参阅「搜寻正确的收看频道」一节。

- 1 请将麦克风 (未提供) 连接至 DVD 主机前面板上的 **MIC** 插孔 (如下所示)。

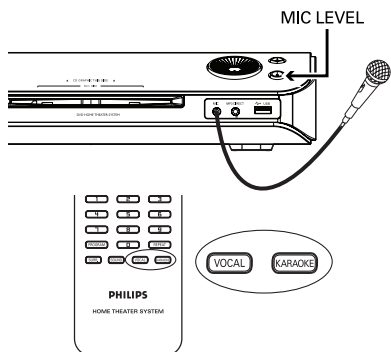

- 2 放入卡拉 OK 光碟。
→ 如果出现光碟菜单, 请使用 ▲▼ 键进行选择, 然后按 **OK** 开始播放。
- 3 欲关闭人声或变更卡拉 OK 光碟的声道, 请重复按下遥控器上的 **VOCAL** 切换各种声音模式。
- 4 开始享受卡拉 OK。
- 在唱歌时, 按一下面板上的 **MIC LEVEL** 设定麦克风的音量大小, 然后再调整音量控制。

麦克风设定

- 1 按一下遥控器上的 **KARAOKE** 进入「麦克风设定」页。

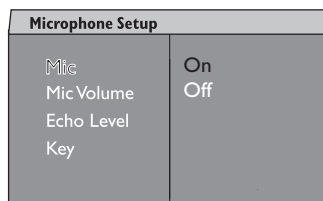

- 2 在「麦克风设定」页中, 使用 ▲▼ 键选择一项麦克风设定并按 **OK** 确认。

{ Mic } (麦克风)

- 使用 ▲▼ 键开启或关闭卡拉 OK 的麦克风。

{ Mic Volume } (麦克风音量)

- 使用 ▲▼ 键设定麦克风的音量大小 (00 ~ +20)。请选择「00」作为麦克风的最低音量设定。

{ Echo Level } (回音级数)

- 使用 ▲▼ 键设定回音级数 (00 ~ +20)。请选择「00」作为回音的最低级数设定。

{ Key } (音调)

- 使用 ▲▼ 键设定符合人声音调高低 (-10~ +10)。请选择「-10」作为最低可能音调; 「+10」作为最高音调。欲回复原始音调, 请选择「00」。

提示: 有些光碟由于光碟的配置和特性或因录制情况和制作软体而无法在本 DVD 录放像机上播放。

从 USB 闪存盘或 USB 记忆卡阅读器播放

本 DVD 系统可以浏览和检视在 USB 闪存盘或 USB 记忆卡阅读器中的数据文件 (JPEG、MP3 或 Windows Media™ 音频文件)，但无法编辑和复制资料。

- 1 将 USB 闪存盘或 USB 记忆卡阅读器插入前面板上的 USB 连接端口。

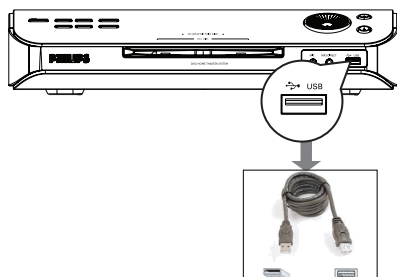

- 2 在侦测到装置时，电视上将会显示讯息并持续五秒钟。

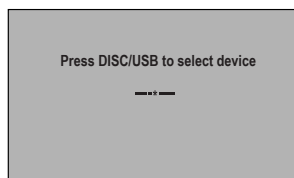

- 3 按一下遥控器上的 DISC/USB 以浏览磁盘内的数据。
 - 装置号码会因阅读器的不同而有所不同。
 - 有关阅读器的部分，只可以浏览其中一个连接装置。
- 播放期间，按一下 DISC/USB 回到光碟模式。

- 4 在移除 USB 装置前，请按一下 ■ 停止播放或按一下 DISC/USB 切换至光碟模式。

提示：

- 如果 USB 装置与 USB 连接端口不符，则需使用 USB 延长电缆。

USB 装置的兼容性

- 除了 USB 闪存盘 / USB 记忆卡阅读器外，USB 连接端口不支持其它 USB 装置的连接。
- 您无法从 USB 连接端口将资料转录 / 复制到本 DVD 系统上。
- 具有版权保护的内容不会被播放。

MP3 DIRECT 操作

从随身听或硬盘播放器播放

本 DVD 系统可以播放随身听或硬盘播放器上的音乐曲目。

中文(简体)

- 1 使用随附的 MP3 专用电缆，将随身听或硬盘播放器上的「耳机」输出插孔和 DVD 系统前方面板上的 MP3 DIRECT 插孔相连接。
→ 白色电缆用于随身听。

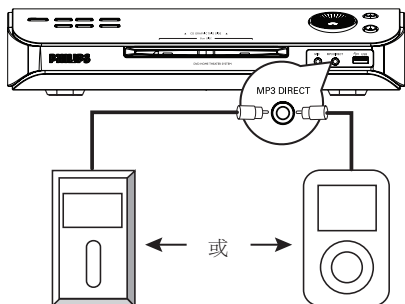

- 2 按一下遥控器上的 MP3 DIRECT。
- 3 随身听或硬盘播放器将开始播放。
- 4 欲停止播放，在随身听或硬盘播放器上按一下 STOP 键。

提示：

- 如果您按下任何来源按钮 (如 DISC/USB、TUNER) 变更输入来源，MP3 或硬盘播放器将不会自动停止播放。
- 您无法将硬盘播放器的曲目复制到 USB 磁盘上。

浏览 DVD 设定菜单

本 DVD 系统设定通过电视进行，可让您自行设定 DVD 系统，以符合您的特定需求。

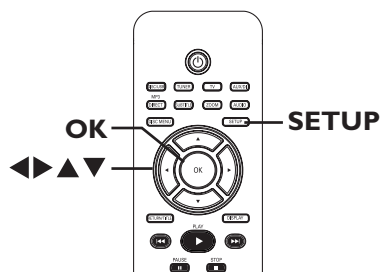

- 1 在「DISC」模式中，按一下遥控器上的 **SETUP**。
→ 将出现设定菜单。
- 2 使用 **◀▶** 键选择其中一个设定菜单页面，然后按一下 **OK**。



- 3 如果您无法浏览 { Preference Page } (偏好设定页面)，请按一下 **SETUP** 退出菜单。然后按两下 **STOP (■)**，接着再按一次 **SETUP**。
- 4 使用 **▲▼** 键选择一个设定选项，然后按 **▶** 进行浏览。
4 选择您要变更的设定，然后按 **OK** 确认并回到上一个选定项目。
→ 下列页面将有选项的指示说明。
→ 如果菜单中的选项呈灰色，即表示该设定无法使用或无法在目前状态下进行变更。
- 5 欲退出，请按一下 **SETUP**。

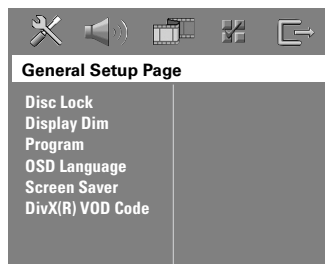

请参阅第 88 页

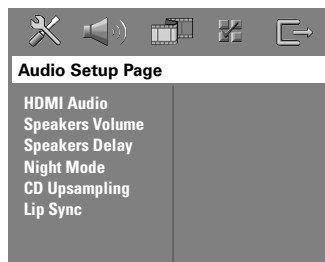

请参阅第 89~90 页

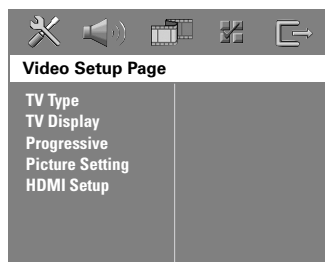

请参阅第 91~92 页

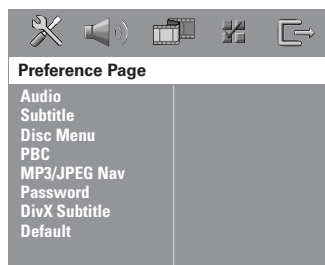

请参阅第 93~94 页

DVD 设定菜单选项 (继续)

通用设定页面 (有底线标示的选项为原厂设定值)

Disc Lock (光碟锁定)

并非所有的光碟均有其制造商进行分级或编码。您可以将特殊的光碟加以锁定，以限制其播放。最多可以锁定 40 片光碟。

- { Lock } (锁定) - 选择此项可以限制目前的光碟播放。之后如要浏览锁定的光碟，则需要输入六位数的密码。预设密码为「136900」(请参阅「偏好设定页面」的 { Password } (密码) 一节。)
- { UnLock } (不锁定) - 可以播放所有光碟。

Display Dim (显示亮度)

选择 DVD 系统显示面板的亮度。

- { 100% } - 最高亮度。
- { 70% } - 中度亮度。
- { 40% } - 最暗显示。

Program (编程)

浏览曲目的编程菜单。请参阅「编程光碟曲目」一章。

OSD language (屏幕显示语言)

选择 DVD 系统屏幕显示菜单的所需语言。

Screen Saver (屏幕保护)

屏幕保护可避免电视的显示装置受损。

- { On } (开) - 当播放已经停止或暂停超过 15 分钟，电视的屏幕将会关闭。
- { Off } (关) - 关闭屏幕保护功能。

DivX(R) VOD code (DivX(R) 随选视频代码)

飞利浦提供您 DivX® VOD (随选视频) 的注册代码，让您用 DivX® 随选视频服务租借和选购影片。按一下 ► 查看注册代码并按 **OK** 退出。

使用注册代码从 DivX® 随选视频的网上服务 (www.divx.com/vod) 购买或租借影片。请按照说明从电脑下载影片到 CD-R/RW 光碟，以便在本 DVD 系统上播放。

注意：所有从 DivX® 随选视频下载的影片仅可在本 DVD 系统上播放。详情请上网 www.divx.com/vod。

音频设定页面 (有底线标示的选项为原厂设定值)

HDMI Audio

(HDMI 音频)

如果您将 DVD 系统的 HDMI OUT 插孔与电视或其它显示装置相连 (请参阅选项四：连接至 HDMI 兼容的电视机)，则需进行此设定。

注意：可能需稍等片刻后，DVD 系统和输入装置才会互通，进行初始化。

- { Off } (关) - 如果 HDMI 连接 (如投影机、SACD) 无法支持播放的音频格式，请选择此项。它将关闭 HDMI 的音频输出。
- { PCM } - 选择此项，将音频讯号向下混音成线性 PCM (二声道)。
- { All } (全部) - 选择此项，即可通过 HDMI 连接享受多声道音频输出。

注意：您无法使用 HDMI 连接收听 SACD 或具有版权控制的 DVD 音频 CPPM (内容播放保护) 来源。

Speakers Volume

(扬声器音量)

浏览扬声器的音量设定菜单。请使用 ◀▶ 键将每个连接的扬声器音量大小调整介于 -6dB 至 +6dB 之间。

Speakers Delay

(扬声器延迟)

浏览扬声器的距离设定菜单。请使用 ◀▶ 键，针对中置和后置扬声器的聆听位置和距离，设定其延迟时间。

注意：1 ms 的延迟时间增减幅度相当于 30 公分的距离变更。当后置扬声器比前置扬声器较靠近聆听者时，请使用较长的延迟时间设定。

Night Mode

(夜间模式)

此模式可以运用低音量将声音播放最佳化。高音量输出将会变得柔和，而低音量输出将会提升至可听程度。此功能仅适用于具有 Dolby Digital 模式的 DVD 影像光碟。

- { On } (开) - 激活夜间模式。
- { Off } (关) - 关闭夜间模式的功能。选择此项可以体验其全面动态范围的环境音效。

DVD 设定菜单选项 (继续)

音频设定页面 (有底线标示的选项为原厂设定值)

CD Upsampling (光碟升频)

此功能可让您使用精密的数码讯号处理，将音乐光碟转换为较高的取样频率，以获取较佳的音质。如果您已激活光碟升频功能，系统将会自动切换至立体声模式。

- { Off } (关) - 关闭光碟升频。
- { 88.2 kHz (X2) } - 选择此项后，光碟的取样频率将转换为原本频率的两倍。

注意：如果您按下遥控器上的 SURR 按钮选择多频道模式，则会关闭光碟升频的功能。

Lip Sync (嘴形同步)

如果视频播放较声音输出串流慢，此功能可让您调整声音延迟时间，以便达到嘴形同步。

浏览嘴形同步设定选单。使用 ◀▶ 键设定声音输出的延迟时间 (0 ~ 200 ms)。

视频设定页面 (有底线标示的选项为原厂设定值)

TV Type

(电视类型)



请选择符合连接电视机的颜色制式，以便在此 DVD 系统上播放不同的光碟类型 (PAL 或 NTSC 光碟)。

- { PAL } - 针对 PAL 制式的电视机。
- { NTSC } - 针对 NTSC 制式的电视机。
- { Multi } - 针对可同时与 PAL 和 NTSC 兼容的电视机。

TV Display

(电视显示)

您可以将画面形式调整适合电视的比例。

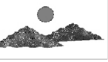
- { 4:3 Letter Box } - 「宽屏幕」显示，画面上下会出现黑边。

- { 4:3 Pan Scan } - 全屏幕影像，其左右部分会被切除。

- { 16:9 Wide Screen } - 宽屏幕电视 (画面比例 16:9)。

Progressive

(逐行扫描)

在激活逐行扫描的功能之前，请务必确保您的电视机可以接受逐行扫描讯号 (需使用备有逐行扫描功能的电视机)，而且您已用 Y Pb Pr 电缆将本 DVD 系统连接至电视机 (请参阅「选项二：连接至逐行扫描电视机或色差视频输入」)。

- { On } (开) - 激活逐行扫描模式。
请阅读电视上的说明，然后按下遥控器上的 **OK** 确认操作。
- { Off } (关) - 关闭逐行扫描模式。

注意：如果没有出现影像，等待 15 秒后将自动恢复。否则，请按以下方式关闭逐行扫描功能：

- 1) 按一下 **EJECT**。
- 2) 按一下遥控器上的 **◀**。
- 3) 按一下遥控器上的 **MUTE**。

Picture Setting

(画质设定)

本 DVD 系统提供了三种预定义的画质设定，以及一种可自行定义的个人化设定。

- { Standard } (标准) - 原始色彩设定。
- { Bright } (亮度) - 鲜明色彩设定。
- { Soft } (柔和) - 暖色系设定。
- { Personal } (个人) - 选择此项进行个人画质设定。请使用 **◀▶** 键调整至最符合您个人偏好的设定，并按 **OK** 确认。欲使用一般设定，请选择 { 0 }。

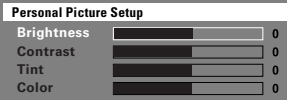

DVD 设定菜单选项 (继续)

视频设定页面 (有底线标示的选项为原厂设定值)

HDMI Setup (HDMI 设定)

提供影像设定，可加强光碟播放时的外观和画质。将 DVD 系统连接至 HDMI 兼容的电视/装置后，才可以使用此功能。

{ **HDMI Video** } (HDMI 视频) - 请根据所连接的电视/装置性能，选择适当的视频分辨率，以提升 HDMI 的视频输出。

{ **480p** }

对于 NTSC 电视机，逐行扫描输出为 480 条线。

{ **576p** }

对于 PAL 电视机，逐行扫描输出为 576 条线。

{ **720p** } - (如果连接 HDMI 电视机) 逐行扫描输出可高达 720 条线。

{ **1080i** } - (如果连接 HDMI 电视机) 隔行扫描可高达 1080 条线。

{ **Auto** }

视频输出将自动按照显示屏幕可支持的分辨率进行。

注意：如因分辨率未受支持而导致电视屏幕无法显示任何影像，请使用复合视频电缆连接 DVD 系统和电视机。打开电视机，转到正确的复合视频输入频道，然后将分辨率设定调整至 480p/576p。

{ **Wide Screen Format** } (宽屏幕格式) - 选择适当的画面显示。唯有在选择了 { **TV Display - 16:9 Wide Screen** } (电视显示 - 16:9 宽屏幕)，才可使用此功能。

{ **Superwide** } (超宽)

选择此项在宽屏幕电视上显示 4:3 的影像光碟，而无直线扩展 (画面中间位置的伸展较两侧小)。

{ **Pillar Box** }

选择此项在宽屏幕电视上显示 4:3 的影像光碟，而无扩展。电视画面的两侧会出现黑带。

{ **Off** } (关)

选择此选项表示没有调整画面的长宽比。

注意：如果 HDMI 电视机已预设为 { 480p } 或 { 576p }，则 { **Wide Screen Format** } (宽屏幕格式) 的功能将会被取消。

偏好设定页面 (有底线标示的选项为原厂设定值)

Audio (音频)	选择 DVD 播放所需的语音语言。
Subtitle (字幕)	选择 DVD 播放所需的字幕语言。
Disc Menu (光碟菜单)	选择 DVD 播放所需的光碟菜单语言。 注意： 如果 DVD 上没有所选择的语音/字幕/光碟语言，则会使用光碟预设的语言。
PBC	播放控制 (PBC) 功能仅用于 VCD/SVCD。此功能可让您以互动方式，按照显示的菜单播放影像光碟 (VCD 2.0)。 { <u>On</u> } (开) - VCD/SVCD 加载后，电视上将会出现索引菜单 (如有)。 { <u>Off</u> } (关) - VCD/SVCD 将会跳过索引菜单，直接从头播放。
MP3/JPEG Nav (MP3/JPEG 浏览)	仅在光碟内有录制菜单时，才可以设定 MP3/JPEG 浏览功能。您可以选择不同的显示菜单轻松浏览。 { <u>Without Menu</u> } (无菜单) - 显示 MP3/图片光碟内的所有文件。 { <u>With Menu</u> } (有菜单) - 显示 MP3/图片光碟内的文件夹菜单。 注意： 本 DVD 系统只能在目录中显示 650 个文件/文件夹。
Password (密码)	密码功能用于锁定光碟。当要播放锁定的光碟或系统时，将出现密码输入提示，请输入您的六位数密码。预设的密码为「136900」。欲变更密码： 1) 请按一下 OK 浏览变更密码菜单。 2) 使用遥控器上的 数字键区 0-9 ，在 { Old Password } (旧密码) 处输入原有的六位数密码。 注意： 当第一次进行此项操作时或如果忘记原有的密码，请输入「136900」。 3) 请在 { New Password } (新密码) 处输入新的六位数密码。 4) 请在 { Confirm PWD } (确认密码) 处再输入一次新的六位数密码。 5) 按一下 OK 确认退出菜单。

DVD 设定菜单选项 (继续)

偏好设定页面 (有底线标示的选项为原厂设定值)

DivX Subtitle (DivX 字幕)

选择可支持 DivX 所录制字幕的字体。

- { **Standard** } (标准) - 显示本 DVD 系统提供的标准「Roman」字幕字体清单。
- { **Central Europe** } (中欧语言) - 显示中欧语言字型。
- { **Cyrillic** } (西里尔语) - 显示西里尔语字型。
- { **Greek** } (希腊语) - 显示希腊语字幕字型。
- { **Chinese (Simp)** } (简体中文) - 显示简体中文字型。
- { **Korean** } (韩语) - 显示韩语字型。

Default (原厂设定值)

此功能可让您将所有的设定菜单选项和您个人的设定回复至原厂设定值，除了您的光碟锁定密码。按一下 **OK** 确认回复至原厂设定值。

重要！
请确定 FM 和 MW 的天线均已妥善连接。

调整广播电台

- ① 重复按下 **SOURCE** 直到显示面板上出现「FM」字样（或按一下遥控器上的 **TUNER**）。
- ② 稍微按下遥控器上的 **◀/▶** 按钮开始调整。
→ 显示面板上将出现「SEARCH > 或 <」字样，直到搜寻到有充分讯号强度的广播电台为止。
- ③ 必要时请重复步骤 ②，直到搜寻到所需的广播电台为止。
- ④ 欲调整电台的不良收讯，请稍微重复按下 **▲/▼**，直到找到最佳的收讯为止。

预设广播电台

您可以在内存内储存多达 40 个 FM 和 20 个 MW 预设广播电台。广播电台的编程方式分为以下三种：

- 使用自动设定（仅适用于首次设定）
- 使用自动预设
- 使用手动预设

提示：

- 如果在 20 秒内未按下任何按钮，系统将会退出预设模式。
- 如果在调谐设定期间未侦测到任何立体声讯号或只侦测到不到 5 个电台，系统将会显示「PLEASE CHECK ANTENNA」（请检查天线）。

使用自动设定

此功能仅适用于广播电台的首次设定。当您浏览调谐器模式时，系统将会提示您设定广播电台。只要按一下按钮，系统将会自动储存所有可接收的广播电台。

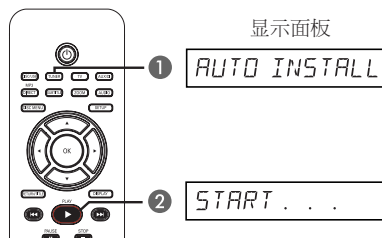

- ① 按一下 **TUNER**。
→ 将显示「AUTO INSTALL PRESS PLAY」（自动设定，请按播放键）。
- ② 按一下 **PLAY ▶** 直到显示面板上出现「START ...」（开始 ...）字样。
→ 系统将从 FM 波段开始搜寻，然后再搜寻 MW 波段。
→ 所有具有收讯良好的广播电台均会自动储存起来。
→ 完成后，系统将从最后调谐的广播电台开始播放。

调谐器操作 (继续)

使用自动预设

使用自动预设储存或重设所有预设的广播电台。

- 1 按一下 **TUNER** 选择「FM」或「MW」波段。
- 2 按住 **PROGRAM** 按钮直到显示面板上出现「START ...」(开始 ...) 字样。
→ 所有之前储存的广播电台将会被取代。

使用手动预设

使用手动预设储存您最爱的广播电台。

- 1 调至所需广播电台 (请参阅「调整广播电台」一节)。
- 2 按一下 **PROGRAM**。
- 3 使用 **◀◀/▶▶** 键选择您要储存目前广播电台的预设号码。
- 4 按一下 **PROGRAM** 进行储存。

选择预设广播电台

- 1 按一下 **TUNER** 选择「FM」或「MW」波段。
- 2 使用 **◀◀/▶▶** 键选择预设号码 (或使用遥控器上的数字键区)。
→ 显示面板上将会出现波段、预设号码以及广播频率。

删除预设广播电台

- 1 在调谐器模式中, 请使用 **◀◀/▶▶** 选择预设的广播电台。
- 2 按住 **■** 直到显示「FM/MW X DELETED」(FM/MW X 已删除)。
→ 「X」是表示预设号码。
→ 该广播电台仍会继续播放, 但已从预设清单中删除。
→ 其余的预设广播电台仍保持不变。

变更调栅

(并非所有版本均适用)

在某些国家中, MW/FM 波段内频道相接之间的频率步距是 9 千赫/50 千赫 (有些地区为 10 千赫/100 千赫)。

重要!

变更调栅将会清除所有之前储存的预设广播电台。

- 1 按一下 **SOURCE** 选择「FM」或「MW」。
- 2 按一下 **STANDBY ON** 切换至 DVD 系统的待机模式。
- 3 按下前面板上的 **STANDBY ON** 激活 DVD 系统, 然后按 **◀◀**。
→ 显示面板上将会出现「GRID 9」或「GRID 10」字样。

提示:

- *GRID 9* 和 *GRID 10* 表示调栅步距分别为 9 千赫 和 10 千赫。

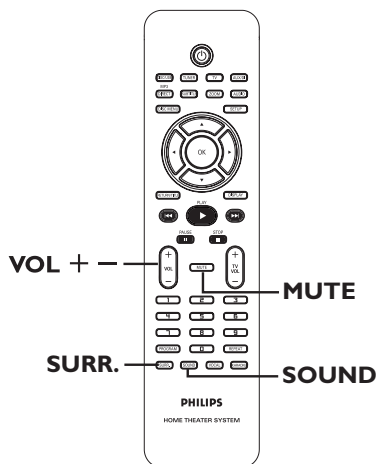

选择环绕音效

- 按一下 **SURRE.** 选择：DOLBY+PL II (多声道) 或 STEREO (立体声)。
 - ➔ 各种环绕音效模式的使用将视光碟有无提供该音效而定。
 - ➔ 中置和后置扬声器仅可在多声道环绕模式下运作。
 - ➔ 可使用的多声道输出模式包括：Dolby Digital、DTS (数码剧院系统) 环绕和 Dolby Pro Logic II。
 - ➔ 立体声广播或唱片在环绕模式下播放时，将会产生一些环绕效果。不过，单声道 (单一声道声音) 来源将不会从后置扬声器发出任何声音。

提示：

- 如果开启系统设定菜单，将无法选择环绕音效模式。

选择数码音效

选择符合光碟内容的预设数码音效，或选择能将您正在播放的音乐最佳化的预设数码音效。

- 按一下 **SOUND** 选择可用的音效。

在播放影片光碟或在电视模式中时，您可以选择：

CONCERT (音乐会)、DRAMA (戏剧)、ACTION (动作片) 或 SCI-FI (科幻)。

在播放音乐光碟或在 TUNER 或 AUX/DI 模式中时，您可以选择：

CLASSIC (古典)、JAZZ (爵士)、ROCK (摇滚) 或 DIGITAL (数码)。

提示：

- 对于平面音场输出，请选择 **CONCERT** (音乐会) 或 **CLASSIC** (古典)。

音量控制

- 按一下遥控器上的 **VOL + / -** 调高或调低音量大小。
 - ➔ 「VOL MIN」是指最低音量；「VOL MAX」则是最高音量。
- 暂时关闭音量
 - 按一下遥控器上的 **MUTE**。
 - ➔ 系统将继续播放，但没有声音，并将显示「MUTE」字样。
 - ➔ 欲恢复音量，再按一下 **MUTE**，或将音量调低。

其它功能

软件升级

飞利浦将会定期推出软件升级，以期带给您更优质的影音享受。

开始操作前...

请检查本 DVD 系统目前的软件版本：

- 1) 按一下 **EJECT ▲**。
- 2) 按一下遥控器上的 **DISPLAY**。

- ① 请至飞利浦网站 (www.philips.com/support) 查看有无最新的软件升级。将软件下载至 CD-R。
- ② 将 CD-R 放入光碟槽中。
→ 软件将会自动在系统中安装。

重要！

升级期间不得中断电源！

警告

在任何情况下，不得试图擅自修理本机，这会使保修无效。请勿打开机盖，以免触电危险。

如发生故障，在将本机送往维修之前，请检查下列各项。如果按以下的方法仍无法解决问题，请向经销商或飞利浦寻求协助。

问题（一般）	解决方法
没有电。	<ul style="list-style-type: none"> - 请检查交流电的电源线是否连接妥当。 - 按一下 DVD 系统前面的  (STANDBY ON) 按钮打开电源。
没有影像。	<ul style="list-style-type: none"> - 请参阅电视机的使用手册，选择正确的视频输入频道。变更电视频道，直到看到 DVD 画面为止。 - 按一下 DISC/USB 按钮选择光碟模式。 - 在激活逐行扫描功能时如果出现此问题，等待 15 秒后将自动恢复。
影像完全扭曲或变成黑/白画面。	<ul style="list-style-type: none"> - 在变更「TV TYPE」(电视类型)的设定时如果出现此问题，等待 15 秒后将自动恢复。 - 请检查视频连接。 - 有时出现小部分的影像扭曲，这不是故障。 - 清洁光碟。
没有声音或声音失真。	<ul style="list-style-type: none"> - 调整音量。 - 请检查扬声器的连接与设定。 - 请确定音频电缆是否连接妥当，并按一下 SOURCE 按钮选择输入来源（如 TV 或 AUX/DI）以选择希望通过 DVD 系统收听的设备。
中置和后置扬声器没有声音。	<ul style="list-style-type: none"> - 请确定中置和后置扬声器是否连接妥当。 - 按一下 SURR. 按钮选择正确的环绕音效设定。 - 请确定您正在播放的来源是以环绕音效（DTS、Dolby Digital 等）进行录制或广播。
遥控器无法正常运作。	<ul style="list-style-type: none"> - 在按功能按钮（▶、◀◀ / ▶▶）之前，请选择您要播放的来源（如 DISC/USB 或 TUNER）。 - 请缩短遥控器与系统之间的距离。 - 请更换新的电池。 - 将遥控器直接对着红外线感应器。 - 请检查电池是否正确放置。

故障排除 (继续)

问题 (播放)	解决方法
DVD 系统未能开始播放	<ul style="list-style-type: none">- 请放入一片只读光碟，需要播放的一面朝下。DVD+R/CD-R 须经最终化处理。- 请检查光碟类型、颜色制式 (PAL 或 NTSC) 与区码。- 请检查光碟上有没有刮痕或斑点。- 按一下 SETUP 关闭系统的设定菜单画面。- 您可能需要输入密码以解除光碟播放锁定。- 系统内有凝结水气。请取出光碟，并激活系统电源约一小时。
即使您已设定电视显示模式，依然无法变更画面的长宽比。	<ul style="list-style-type: none">- 长宽比已在 DVD 光碟内设定。- 视电视机的功能而定，您可能无法变更长宽比。
无法激活某些功能，如角度、字幕或多语言音频。	<ul style="list-style-type: none">- DVD 未必具有此功能。- 本 DVD 禁止变更声音或字幕语言。
无法选择设定/系统菜单中的某些项目。	<ul style="list-style-type: none">- 在选择系统设定菜单之前，请按两下 STOP 按钮。- 视光碟的可用性而定，某些菜单项目是无法选择的。
无法播放 DivX 影片。	<ul style="list-style-type: none">- 请检查 DivX 文件是采用 DivX 标准的编码器以「家庭影院」模式编码。
广播收讯不良。	<ul style="list-style-type: none">- 如果收讯太弱，请调整天线或使用外接天线，以取得较佳的收讯。- 加大系统与电视机或录放机之间的距离。- 调至正确频率。- 请将天线远离任何会引起干扰的设备。
DVD 系统不能操作。	<ul style="list-style-type: none">- 请将电源线自电源插座拔下并等待数分钟。然后再次连接电源线，并如常操作。
光碟槽中的光碟无法退出。	<ul style="list-style-type: none">- 按住遥控器上的 STOP 按钮，然后按数字按钮「2」、「5」和「9」。

问题 (USB/HDMI/MP3 DIRECT)	解决方法
USB 闪存盘的内容无法读取。	<ul style="list-style-type: none">- USB 闪存盘的格式与本系统不兼容。- 该磁盘使用了不同的文件系统进行格式化，而本 DVD 系统并不支持此种系统格式 (如 NTFS)。
USB 闪存盘运作缓慢。	<ul style="list-style-type: none">- 大文件或高记忆容量的 USB 闪存盘需要较长的时间，才能在电视上读取和显示。
没有 HDMI 音频输出。	<ul style="list-style-type: none">- 如果来源装置只能与 DVI/HDCP (高频宽数字内容保护) 兼容，您将无法听到 HDMI 输出的声音。- 您无法从 HDMI 连接输出 SACD 或具有版权控制的 DVD 音频来源。
没有 HDMI 视频输出。	<ul style="list-style-type: none">- HDMI 连接只能在备有 HDCP (高频宽数字内容保护) 的 HDMI 装置上才能进行。如果要连接至 DVI 连接器 (备有 HDCP 功能)，则需要使用单独的适配器 (DVI 至 HDMI)。- 请确保本 DVD 系统的分辨率与所连接使用 HDMI 的装置相符。请参阅 HDMI 设定。

词汇表

模拟: 声音并未转换为数字。模拟声音变化多端,而数位声音则具有特定的数值。这些插孔能通过左右两个声道传送声音。

长宽比: 显示影像的垂直和水平大小比例。传统电视的水平和垂直比例是 4:3,而宽屏幕电视则是 16:9。

位率: 保存指定长度音乐的数据量;以每秒千位、kbps 或录音速度作为量度单位。一般而言,千位愈高或录音速度愈快,音质也就愈好,但所占的光碟空间也就愈多。

章节: DVD 的影像或音乐片段,比标题小。标题是由多个章节组成。每一个章节均有编上章节号码,方便您搜寻。

光碟菜单: 能使用画面显示并选择收录在 DVD 中的影像、声音、字幕、多角度观赏等功能。

DivX: DivX 代码是一种申请中专利,采用 MPEG-4 为基础的视频压缩技术,并由 DivX Networks Inc. 开发,它可以将数位影像缩为极小,以在网络上进行传输,而同时保持高视频品质。

Dolby Digital (杜比数位): 由 Dolby Laboratories 开发的环绕音效系统,包含多达六个声道的数位音效(前左、前右、环绕左、环绕右、中央和重低音扬声器)。

Dolby Surround Pro Logic II: 这是一种经过改进的矩阵译码技术,可在杜比环绕音场提供较佳的空间性与定向性,并在传统立体声音乐录音时,营造绝佳的三度空间音域和身历其境的环场效果。由于传统的环绕编码方式可与 Dolby Surround Pro Logic II 译码器完全兼容,因此可充分针对 Pro Logic II 播放进行声轨译码,包括分离左右环绕声道(亦可与传统的 Pro Logic 译码器兼容)。

DTS: 数位剧院系统。这是一种有别于 Dolby Digital (杜比数位)的环绕音效系统。其格式是由不同公司所开发的。

HDMI: 高分辨率多媒体接口(HDMI)是一种高速的数字接口,可传输未压缩的高分辨率视频和数字多声道音频,提供绝佳的画质和音质,完全无噪声。HDMI 可完全与 DVI 设备向下兼容。由于 HDMI 标准规定,在连接至 HDMI 或 DVI 设备而无 HDCP (高频宽数字内容保护)的功能时,将不会有视频或音频输出。

HDCP: 高频宽数字内容保护(HDMI)是一种可在不同装置之间提供安全的数字内容传输的规格(以防止版权遭到未经授权复制)。

JPEG: 一种相当普遍的数位静态图片格式。这是由 Joint Photographic Expert Group 所提出的静态图片资料压缩系统,尽管影像经过高度压缩,影像的品质仅稍微减低。

MP3: 含有音效资料压缩系统的文件格式。MP3 是 Motion Picture Experts Group 1 (或 MPEG-1) Audio Layer 3 的缩写。使用 MP3 格式,一片 CD-R 或 CD-RW 可以比一般 CD 包含多十倍以上的资料。

多声道: DVD 经过格式化后,将每个声轨构成一个音场。多声道是指含有三个以上声道的声轨结构。

家长控制功能: 根据使用者的年龄或不同国家的限制分级,来限制光碟播放。每张光碟的限制各有不同。启动分级后,如果软体的分级较使用者设定的等级为高,光碟将无法播放。

PBC (播放控制): 指影音光碟或 SVCD 上所录制信号的播放控制。使用支持播放控制的影音光碟或 SVCD 上的菜单画面，您可以进行互动播放和搜寻。

逐行扫描: 逐行扫描每秒显示的画格数是一般电视系统的两倍，可提供较高的影像分辨率与品质。

区域码: 允许光碟仅于指定地区播放的系统。本机仅可播放标有相容区域码的光碟。您可以在产品标签上找到本机的区域码。有些光碟含有一个以上相容的区域码（或标有 ALL 全区）。

环绕: 此系统可放置数个扬声器环绕着观众，藉以制造 3D 立体音场，仿佛身处现场一般。

标题: DVD 影片或音乐功能中最长的部份。每个标题均有编上标题号码，方便您搜寻。

VIDEO OUT (视频输出) 插孔: 位于 DVD 系统背面的黄色插孔，可将 DVD 的视频传送到电视。

规格

扩音器

输出功率：	1000 瓦 / 12000 瓦 PMPO
- 前置：	125 瓦 / 声道
- 后置：	125 瓦 / 声道
- 中置：	250 瓦
- 超低音扬声器：	250 瓦
频率响应：	20 赫 - 20 千赫 / - 3 dB
信噪比：	> 65 dB (CCIR)
输入灵敏度：	
- AUX In：	1000 mV
- 电视输入：	500 mV
- 数字输入：	500 mV

调谐器

调谐范围：	FM 87.5 - 108 万赫 (50 千赫) MW 531 - 1602 千赫 (9 千赫) MW 530 - 1700 千赫 (10 千赫)
-------	--

26 dB 无噪音

敏感度：	FM 20 dB, MW 4 μ V/m
影像抑制比：	FM 25 dB, MW 28 dB
IF 抑制比：	FM 60 dB, MW 45 dB
信噪比：	FM 60 dB, MW 40 dB
AM 抑制比：	FM 30 dB
谐波失真：	FM 单声道 3% FM 立体声 3% MW 5%

频率响应：	FM 180 赫 - 10 千赫/ \pm 6 dB
立体声分隔：	FM 26 dB (1 千赫)
立体声临界：	FM 23.5 dB

光碟部份

雷射类型：	半导体
光碟直径：	12 公分 / 8 公分
视频译码：	MPEG-1 / MPEG-2 / DivX 3/4/5/6, Ultra

视频 DAC：	12 Bits
讯号系统：	PAL / NTSC
视频格式：	4:3 / 16:9
视频 S/N：	60 dB
复合视频输出：	1.0 V _{p-p} , 75 Ω
S 视频输出：	Y - 1.0 V _{p-p} , 75 Ω C - 0.286 V _{p-p} , 75 Ω

音频 DAC：	24 Bits / 192 千赫
频率响应：	4 赫 - 20 千赫 (44.1 千赫) 4 赫 - 22 千赫 (48 千赫) 4 赫 - 44 千赫 (96 千赫)

PCM	IEC 60958
Dolby Digital	IEC 60958, IEC 61937
DTS	IEC 60958, IEC 61937

主机

电源供应值：	110 - 127 V / 220 - 240 V; 50/60 赫
功率消耗量：	12 瓦
省电待机功率：	< 0.5 瓦
尺寸：	340 x 70 x 330 毫米 (宽 x 高 x 深)
重量：	3 千克

扬声器

前置扬声器 / 后置扬声器

系统：	双路低音反射卫星音箱系统
阻抗：	4 Ω
扬声器驱动器：	2 x 76 毫米 (3") 低音
频率响应：	150 赫 - 20 千赫
尺寸：	251 x 1102 x 251 毫米 (宽 x 高 x 深 - 高度 含扬声器支架)
重量：	3.4 千克/每个

中置扬声器

系统：	双路超低音反射系统
阻抗：	2 Ω
扬声器驱动器：	2 x 2.5" 低音扬声器 + 1 x 2" 高频扬声器
频率响应：	150 赫 - 20 千赫
尺寸：	435 x 91 x 76 毫米 (宽 x 高 x 深)
重量：	1.4 千克

超低音扬声器

电源供应值：	110 - 127 V / 220 - 240 V; 50/60 赫 可切换
功率消耗量：	230 瓦
系统：	低音反射系统
阻抗：	2 Ω
扬声器驱动器：	203 毫米 (8") 低音
频率响应：	30 赫 - 150 赫
尺寸：	220 x 370 x 470 毫米 (宽 x 高 x 深)
重量：	9 千克

规格如有变更，恕不另行通知。

常见问题 (USB)

USB 装置上的内容为何需要这么久的时间才能显示？

- 这可能是由于文件太多 (> 500 个文件/文件夹) 或太大 (>1MB)。
- 装置内可能还有其它不受支持的文件，而系统正试着读取/显示这些文件。

如果将不被支持的装置 (如 USB 鼠标、键盘) 插入系统中，会怎么样？

- 这类装置可能会导致系统不稳定。请将未受支持的装置移除，然后拔下主电源线。等待数分钟后，再将主电源线插上激活系统。

当我插入 USB 硬盘时会怎么样？

- 硬盘并没有受到支持，而大储存容量会造成浏览时非常困难。请将音乐文件 (mp3) 和图片档 (jpg) 移到闪存盘。

为何系统无法侦测到 USB 随身音乐播放器？

- 随身音乐播放器可能需要使用随本系统附加的适当软件，才可以浏览内容 (如播放清单)。

系统可支持哪些类型的文件？

- 系统仅支持 FAT16 和 FAT32，但不支持 NTFS。

为何文件名称跟电脑上显示的名称不一样 (比如「Good Bye. jpg」变成「Good_B~1.jpg」)？

- 文件名称的长度受限于装置 (FAT16) 的系统，FAT16 只能支持八个字符的文件名称。
- 由于电脑操作系统可以转换文件系统，因此可能可以显示完整的文件名称。

可以同时播放 USB 和光碟吗？

- 不可以，因为碍于内存有限，而且需要使用不同的用户界面，才可以运作并确保操作简单。

为何没有办法在装置中旋转图片？

- 欲在 USB 装置中旋转图片，则必须在 JPEG 影像内嵌入一个「特殊」文件，称为 EXIF。当您使用编辑程序从其它装置编辑或复制图片时，USB 装置可能尚未建立或移除此类 EXIF 信息。

为何系统无法播放一些音乐、照片或影片？

- 音乐文件由于格式和编码的位率不同，所以可能无法播放。同样地，照片的分辨率可能太低或太高，以致系统无法支持。

English

中文(简体)

Meet Philips at the Internet
<http://www.philips.com/support>



Be responsible
Respect copyrights

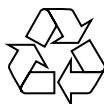

HTS4750



3139 245 21522



Sgp-0613/93-2