

**Micro Hi-Fi System**

MCM275

User manual

用戶手冊



**PHILIPS**

## **CAUTION**

***Visible and invisible laser radiation. If the cover is open, do not look at the beam.***

***High voltage! Do not open. You run the risk of getting an electric shock.***

***The machine does not contain any user-serviceable parts.***

***Modification of the product could result in hazardous radiation of EMC or other unsafe operation.***

***If you disconnect the product from the mains, make sure to take the plug out of the wall socket completely.***

***Children could seriously injure themselves as the free end of the cable may still be live if only the connector is removed from the MAINS socket at the back of the unit.***

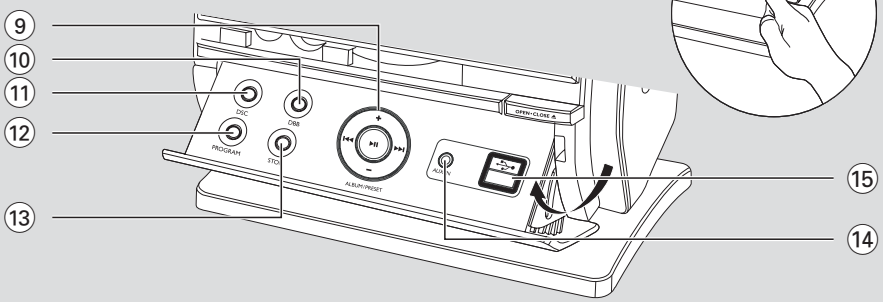
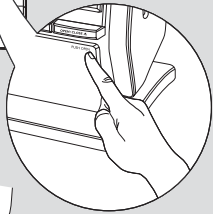
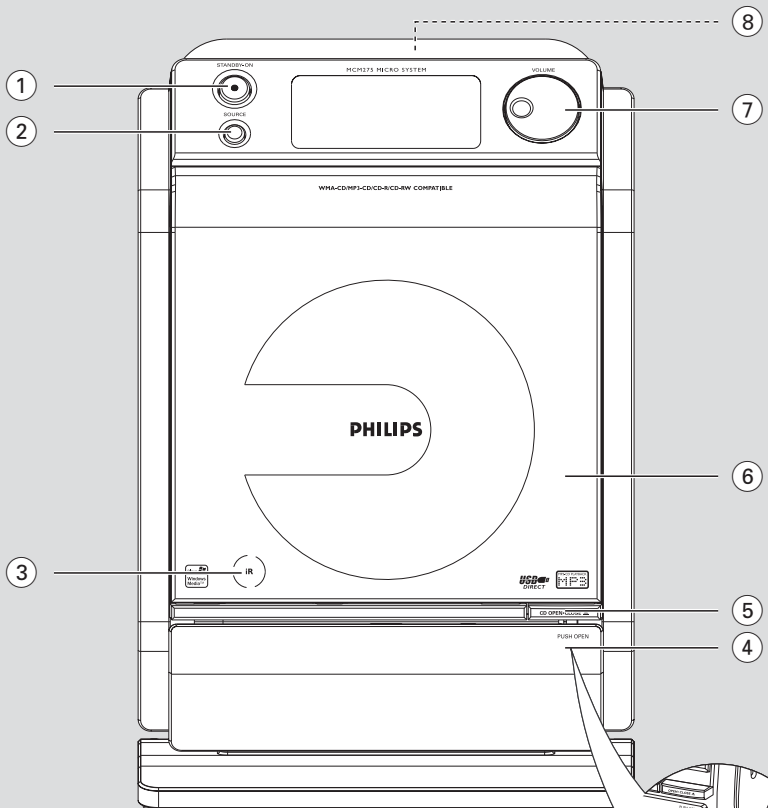



English ..... 6

中文 ..... 30

## 一般事項

|            |    |
|------------|----|
| 隨機配件 ..... | 31 |
| 環保資訊 ..... | 31 |
| 安全須知 ..... | 31 |

## 控制鍵

|               |       |
|---------------|-------|
| 主機上的控制鍵 ..... | 32    |
| 遙控器 .....     | 33-34 |

## 安裝

|                 |       |
|-----------------|-------|
| 放置 MCM275 ..... | 34    |
| 將底座安裝到機上        |       |
| 將 MCM275 安裝在牆上  |       |
| 背面連接 .....      | 35-36 |
| 連接揚聲器           |       |
| 連接天線            |       |
| 連接其他設備 .....    | 36-37 |
| 連接一台 USB 設備     |       |
| 連接一台非 USB 設備    |       |
| 使用交流電源 .....    | 37    |

## 準備

|             |    |
|-------------|----|
| 使用遙控器 ..... | 38 |
| 設定時鐘 .....  | 38 |

## 基本功能

|                     |    |
|---------------------|----|
| 開機/關機及設定和選擇功能 ..... | 39 |
| 自動待機 .....          | 39 |
| 音量控制 .....          | 40 |
| 音量調節                |    |
| 靜音                  |    |
| 音效控制 .....          | 40 |
| DSC                 |    |
| DBB                 |    |
| 顯示時鐘 .....          | 40 |

## CD

|  |       |
|--|-------|
| 可播放的光碟 .....                               | 41    |
| 播放光碟 .....                                 | 41-42 |
| 選擇和搜索 .....                                | 42    |
| 選擇一首不同曲目                                   |       |
| 播放期間在一首曲目中尋找一個段落                           |       |
| 編輯光碟曲目播放清單 .....                           | 43    |
| 查看曲目播放清單                                   |       |
| 刪除曲目播放清單                                   |       |
| 不同的播放模式：重複 (REPEAT)，<br>亂序 (SHUFFLE) ..... | 44    |
| 顯示曲目資料<br>(只用於 MP3/WMA) .....              | 44    |

## 收音機

|              |    |
|--------------|----|
| 調諧選台 .....   | 45 |
| 預設電台 .....   | 45 |
| 自動儲存：自動預設電台  |    |
| 手動預設電台       |    |
| 收聽預設電台       |    |
| 改變調諧頻階 ..... | 46 |

## USB

|                    |       |
|--------------------|-------|
| 使用USB大容量儲存設備 ..... | 47-48 |
| 播放USB大容量儲存設備       |       |

## AUX

|                    |    |
|--------------------|----|
| AUX (收聽外部聲源) ..... | 48 |
|--------------------|----|

## 計時器

|                        |    |
|------------------------|----|
| 設定計時器 .....            | 49 |
| 開啟或關閉計時器 (TIMER) ..... | 49 |

## 關機計時器 (SLEEP)

|       |    |
|-------|----|
| ..... | 49 |
|-------|----|

## 技術規格

|       |    |
|-------|----|
| ..... | 50 |
|-------|----|

## 維護保養

|       |    |
|-------|----|
| ..... | 50 |
|-------|----|

## 故障排除

|       |       |
|-------|-------|
| ..... | 51-52 |
|-------|-------|

## 如何將 MCM275

|             |    |
|-------------|----|
| 安裝在牆上 ..... | 53 |
|-------------|----|

## 隨機配件

- 揚聲器音箱一對包括兩條揚聲器接線
- 遙控器 (連一個 CR2025 電池)
- MW 環形天線
- FM 拖尾天線
- 底座
- 掛牆安裝套件

## 環保資訊

我們已把多餘的包裝材料省掉。並盡量使包裝物容易地分為如下三種材料：紙板（紙箱）、聚苯乙烯泡沫塑料（減震）和聚乙烯（包裝袋和保護性泡沫膠紙）。

若由專業公司進行拆卸，你這台產品中含有某些材料可再循環使用。在處理這些廢棄的包裝材料、耗盡電池及舊設備時，請遵守當地的有關法規。

## 小心

**可見或不可見的激光輻射。如果機蓋被打開，千萬不要注視激光束。**

**高電壓！不要打開機蓋，否則會遭受電擊的危險。**

本機內並無任何可供用戶修理的零件。

自行改動本機可招致有害的 EMC 輻射或其他不安全的操作情況。

如果你斷開本機的電源，必須確定已將電源插頭從牆上的電源插座中完全拔出。

如果你只將電源線插頭從本機背面的 MAINS 插座中拔出，電源線的另一端仍然帶電，因此可能嚴重傷及小孩。

## 安全須知

- 將本機放置在堅穩的平面上。
- 將本機放置在通風良好的地方，以防止熱量積聚在機內。確保機身的後部和頂部最少留有 10 厘米 (4 英寸) 的空隙，左右兩邊最少有留有 5 厘米 (2 英寸) 的空隙。
- 通風孔不應覆蓋諸如報紙、桌布和窗簾等物品而妨礙通風。
- 勿讓本系統、電池或光碟暴露在潮濕、雨淋和多塵的環境，也不要將它們放置在加熱設備附近或陽光直射的場所，以免過度受熱。
- 在本機上不應放置裸露的火焰源，如點燃的蠟燭
- 在本機上不應放置諸如花瓶一類的裝滿液體的物品。
- 如果直接將本機從較冷的環境搬移到較暖的環境或放置在一個十分潮濕的房間，機內的激光頭可能蒙上水汽，這時將不能正常播放光碟。如果出現這種情況，可取出光碟並將本機接通電源約一小時，直至能正常播放為止。
- 本機的機械部件使用自潤滑式軸承，不可任意使用潤滑油或油脂。
- **當本機處於待機狀態時仍會消耗能量。若要完全切斷本機的電源，必須將交流電源插頭從牆上插座中拔出。**

## 主機上的控制鍵 (說明圖見第三頁)

### ① STANDBY-ON

- 快按此鍵開機或將本機切換至待機模式。

### ② SOURCE

- 選擇下列聲源：**CD (光碟)**、**USB**、**TUNER (收音機)** 或 **AUX (外部聲源)**
- 在待機模式：開機及選擇 **CD (光碟)**、**USB**、**TUNER (收音機)** 或 **AUX (外部聲源)**

### ③ IR 紅外線訊號感測器

- 接收遙控器紅外線訊號的感測器。  
**有用的提示：遙控器須對準此感測器操作。**

### ④ PUSH OPEN

- 推壓此處打開或關上控制板。

### ⑤ CD OPEN • CLOSE ▲

- 開啟/關閉 CD 門蓋。

### ⑥ CD 門蓋

### ⑦ VOLUME

- 調節音量。
- **時鐘/計時器**：調整小時和分鐘。

### ⑧

- 3.5 mm 耳筒插孔。  
**有用的提示：**
  - 插入耳筒前請將音量調至中等水平。
  - 插入耳筒將會關閉揚聲器。

### ⑨ ALBUM/ PRESET + /-

- **CD/USB**：選擇曲目集 (只用於 MP3/WMA)
- **收音機**：選擇預設電台。

⏪ / ⏩

- **CD/USB**：向後/向前跳選或搜索 CD 曲目
- **收音機**：調諧選台

▶ ||

- **CD/USB**：開始或暫停播放

### ⑩ DBB (動感低音增強)

- 開啟/關閉低音增強功能。

### ⑪ DSC (數碼聲音控制)

- 選擇預設的音效：**ROCK (搖滾)** / **JAZZ (爵士)** / **POP (流行)** / **CLASSIC (古典)**。

### ⑫ PROGRAM

- **CD/USB**：編輯曲目播放清單
- **收音機**：預設電台

### ⑬ STOP

- **CD/USB**：停止播放；刪除一個曲目播放清單

### ⑭ AUX-IN

- 連接到外部設備上的 AUDIO OUT 插口

### ⑮

- 連接外部 USB 大容量儲存設備的插口



## 遙控器

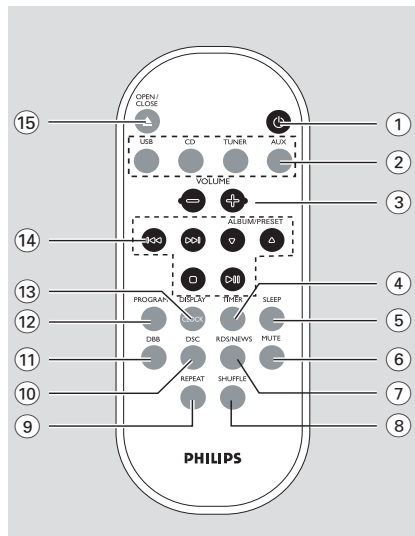

### 遙控器使用注意事項：

- 首先按遙控器上的其中一個聲源選擇鍵 (如：CD 或 TUNER) 選擇你想要控制的聲源。
- 然後選擇所要的功能 (如：▶ II, I◀◀, ▶▶I)。

#### ① 電源

- 快按此鍵開機或將本機切換至待機模式。

#### ② 聲源鍵

##### USB

- 選擇 **USB** 聲源。
- 在待機模式：開機及選擇 **USB** 聲源。

##### CD

- 選擇**光碟**聲源。
- 在待機模式：開機及選擇**光碟**聲源。

##### TUNER

- 選擇**收音機**聲源和在 FM 與 MW 波段之間切換。
- 在待機模式：開機及選擇**收音機**聲源。

## AUX

- 選擇外接設備的音頻輸入。
- 在待機模式：開機及選擇外接設備的音頻輸入。

#### ③ VOLUME +/-

- 調節音量。
- **時鐘/計時器**：調整小時和分鐘。

#### ④ TIMER

- 顯示計時器設定
- 開啟/關閉計時器
- 進入計時器設定模式 (按住此鍵超過兩秒)

#### ⑤ SLEEP

- 設定關機計時器

#### ⑥ MUTE

- 暫停聲音播放

#### ⑦ RDS/NEWS

本機無此功能

#### ⑧ SHUFFLE

- 選擇亂序播放

#### ⑨ REPEAT

- 選擇連續播放

#### ⑩ DSC (數碼聲音控制)

- 選擇預設的音效：ROCK (搖滾)/JAZZ (爵士)/POP (流行)/CLASSIC (古典)

#### ⑪ DBB (動感低音增強)

- 開啟/關閉低音增強功能

#### ⑫ PROGRAM

- **CD/USB**：編輯曲目播放清單
- **收音機**：預設電台

#### ⑬ DISPLAY/CLOCK

- **時鐘**：- 顯示所設定時間
  - 在待機模式：進入時鐘設定模式 (按住此鍵超過兩秒)
- **收音機/音頻 CD**：在時鐘顯示與播放顯示之間切換
- **MP3/WMA**：在播放期間顯示光碟資料

## 14) ⏪ / ⏩

- **CD/USB** : 向後/向前跳選或搜索 CD 曲目。
- **收音機** : 調諧選台。

## ALBUM/ PRESET ▲ / ▼

- **CD/USB** : 選擇後一個/前一個曲目集 (只用於 MP3/WMA)
- **TUNER** : 選擇預設電台。

## ▶ ||

- **CD/USB** : 開始或暫停播放。
- 
- **CD/USB** : 停止播放 ; 刪除一個曲目播放清單

## 15) OPEN • CLOSE ▲

- 開啟/關閉 CD 門蓋。

## 放置 MCM275

MCM275 配備可拆式底座和掛牆安裝套件，可讓你以兩種方式放置本機：**放置在桌面上 (使用底座)** 或 **安裝在牆上 (不用底座)**。

### 將支座固定在機上

MCM275 配備一個底座。你可用如下方法將該底座固定在機上：

- 1 將 MCM275 放在一個平穩的表面上，背面朝上。
- 2 如圖所示，將底座對準本機底部的插槽，▼ **FRONT** 朝下。

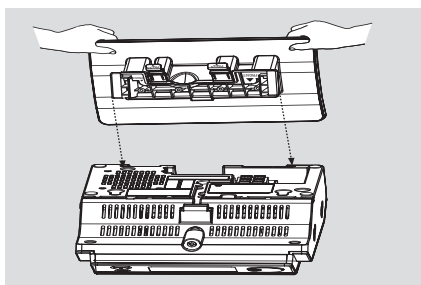

- 3 將底座向下推入槽中。  
→ 當底座被推入到位時，你將聽到「喀噠」一聲。

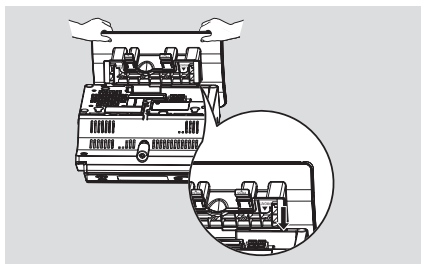

### 將 MCM275 安裝在牆上

要了解更多關於牆上安裝的資料，請參閱 **附錄：如何將 MCM275 安裝在牆上**。

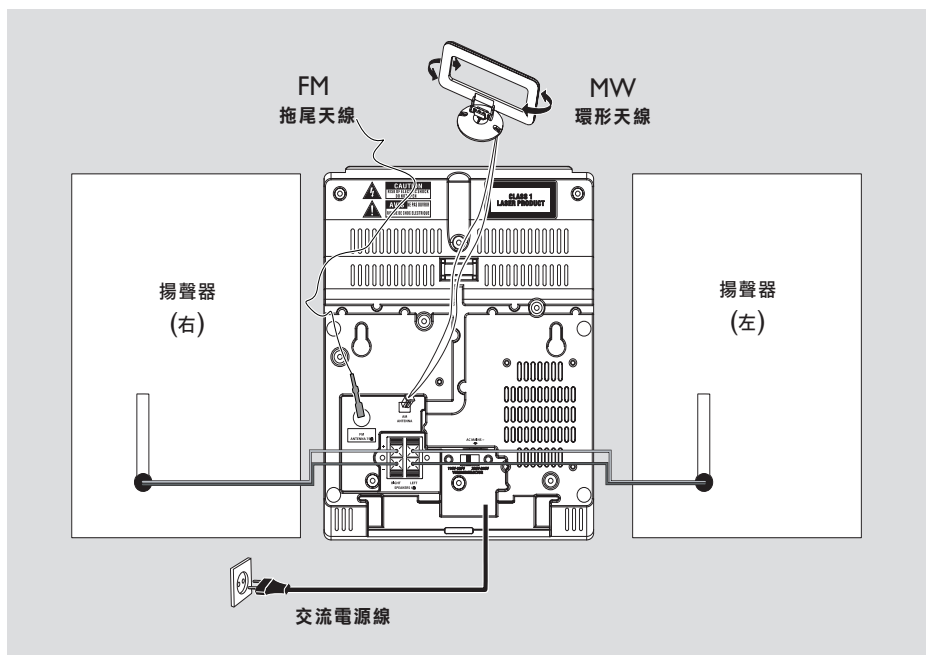

## 背面連接

### 警告：

- 開啟電源後，切勿進行或更換任何連接事項。
- 將本機安裝在交流電源插座附近，以便於交流電源插拔。

### A 連接揚聲器

請只使用隨附的揚聲器。使用其他揚聲器可能損壞本機或令音質變差。

- 如下所述，將左邊揚聲器導線連接至 **LEFT** (紅或黑色) 端子，將右邊揚聲器導線連接至 **RIGHT** (紅或黑色) 端子：或
  - a. 按壓揚聲器紅色端子的夾子並將有顏色 (或有標記) 的揚聲器導線的裸露部分充分插入該端子，然後放開夾子。
  - b. 按壓揚聲器黑色端子的夾子並將有黑色 (或無標記) 的揚聲器導線的裸露部分充分插入該端子，然後放開夾子。

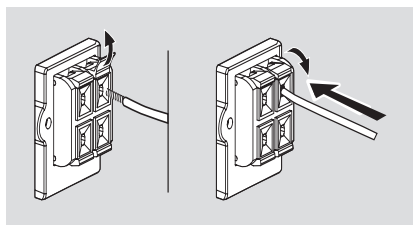

### B 連接天線 MW 天線

- ① 如圖所示，組裝環形天線：

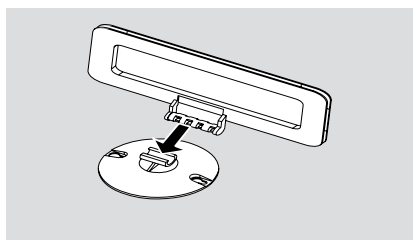

或

將環形天線插入機上的槽中。

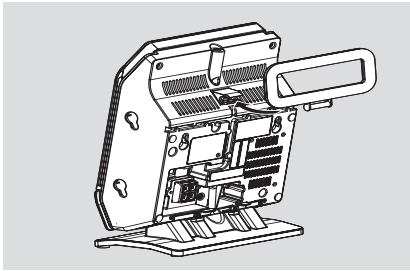

- 2 如圖所示，將環形天線的插頭插入 AM (MW) ANTENNA 插口。
- 3 調整天線位置以取得最佳接收效果（盡量使天線應遠離電視機，VCR 錄影機或其他輻射源）。

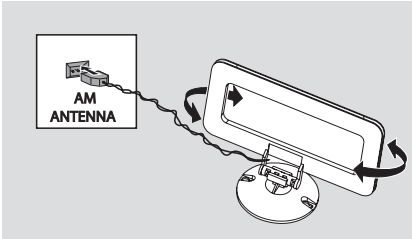

## FM 天線

隨附的 FM 拖尾天線只用於接收鄰近的電台。為獲得更佳接收效果，最好使用公共天線系統或連接一條戶外天線。

- 1 展開該 FM 拖尾天線，並如下圖所示把它連接到 FM ANTENNA 端子。

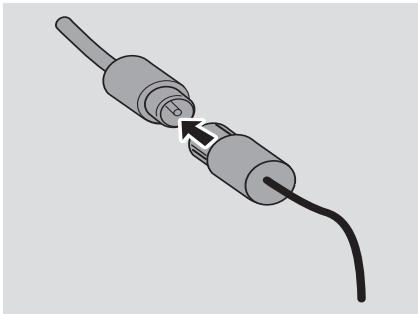

**註：**如果你使用公共天線系統或戶外天線，須將其天線插頭而不是拖尾天線連接到 FM ANTENNA 端子。

- 2 將天線移動到不同位置以取得最佳接收效果（盡量使天線應遠離電視機，VCR 錄影機或其他輻射源）。
- 3 將天線的端部固定在牆上。

## 連接附加設備

### 連接 USB 設備或記憶卡

只要將一台 USB 大容量儲存設備（包括 USB 快閃記憶體，USB 閃存播放器或記憶卡）連接到本 Hi-Fi 系統，你就可透過 Hi-Fi 系統的強效揚聲器享受該設備中所儲存的音樂。

- 1 確定你已打開了控制板。

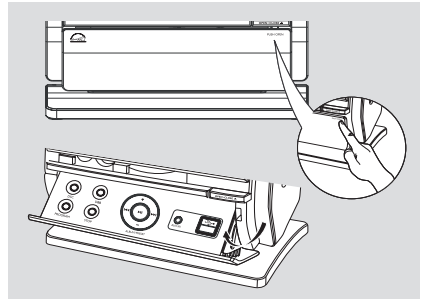

- 2 將 USB 設備的 USB 插頭插入機上的可摺疊式控制面板的  插口。

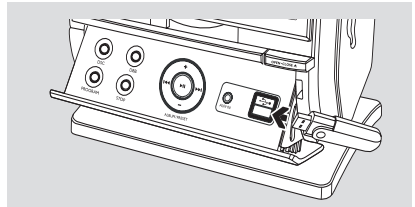

或

### 用於帶有 USB 電纜的設備：

- a. 將 USB 電纜（不隨本機供給）的一個插頭插入機上的可摺疊式控制面板的  插口。
- b. 將 USB 電纜的另一個插頭插入該 USB 設備的 USB 輸出端子。

或

### 用於記憶卡：

- a. 將記憶卡插入一個讀卡器（不隨本機供給）中。
- b. 使用一條 USB 電纜（不隨本機供給）將讀卡器連接到機上的可摺疊式控制面板的

 插口。

## 連接一台非 USB 設備

你可以將一台附加設備 (如電視機、VCR 錄影機或 CD 錄音機與本機一起使用。你可以在 MCM275 上播放外接聲源的音樂。

- 1 跟隨**連接 USB 設備或記憶卡**一節中的步驟 1 操作。
- 2 將音頻電纜 (不隨本機供給) 的一端插頭插入機上的可摺疊式控制面板的 **AUX IN** 插口。
- 3 將頻電纜的另一端插頭插入附加設備的 **AUDIO OUT** 端子。

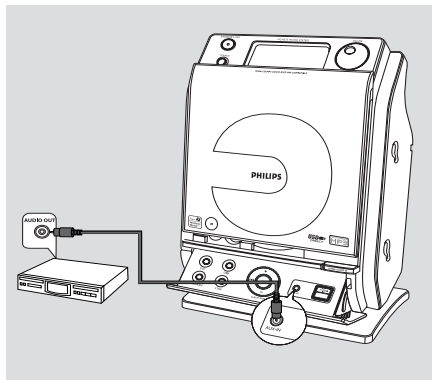

- 4 選擇機上的 **AUX** 模式。

### 有用的提示：

— 請隨時參閱其他設備的機主手冊以完成連接事項。

## 使用交流電源

- 1 接入本機電源之前，必須確定所有連接事項已經完成。
- 2 如果機上裝有電壓選擇器 VOLTAGE SELECTOR，必須調節該選擇器使它與你當地的電源電壓相符。

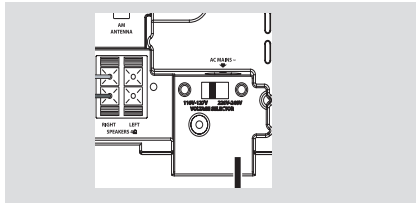

- 3 將交流電源線插入牆上的交流電源插座，本機電源即已接通。

當把 MCM275 切換至待機狀態時，它仍然會消耗一些電能。**要完全切斷本機的交流電源，必須將電源線插頭從牆上的交流電源插座中拔出。**

銘牌位於機身後面。

### 警告！

為避免本機過熱，機內設有安全電路。所以當本機出現極限狀況時，它將會自動切換至待機狀態。如果出現這種情況，應讓本機冷卻後再使用 (僅限於某些版本)。

## 使用遙控器

### 重要事項！

- 使用遙控器之前，先拉出遙控器的塑膠保護片。
- 遙控器須對準機上的 IR 紅外線訊號感測器操作。

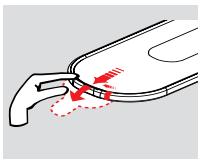

### 遙控器使用注意事項：

- 首先按遙控器上的其中一個聲源選擇鍵（如：CD 或 TUNER）選擇你想要控制的聲源。
- 然後選擇所要的功能（如：▶ II, I◀◀, ▶▶I）。

## 更換遙控器中的電池

- 1 按圖中所示方向按住 ◀ 部位。
- 2 與此同時在 ▼ 處拉出電池托盤。
- 3 取出舊電池，換入一個新的 CR2025 電池。
- 4 將電池托盤推回原來位置。

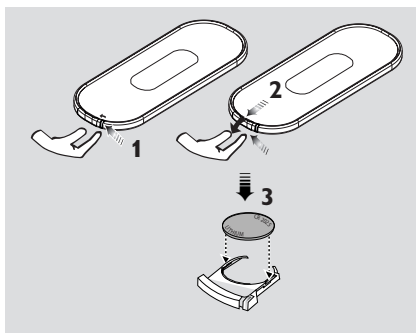

### 注意！

- 如果電池耗盡或長時間將不使用，應把電池取出。
- 電池含有化學物質，因此用後請予以妥善的棄置處理。

## 設定時鐘

將 MCM275 接入電源後，應首先設定時鐘。

- 1 在待機模式，按住遙控器上的 **DISPLAY/CLOCK** 鍵。
  - SET CLOCK 字樣在顯示屏上滾動。
  - 首次設定時鐘，會出現 24 HR 或 12 HR 字樣。**要選擇 24 小時或 12 小時時鐘制式**，● 按遙控器上的 **VOLUME +/-** (或主機上的 **VOLUME**) 鍵一次或多次。
  - 按遙控器上的 **DISPLAY/CLOCK** 鍵確定。
  - 指示時間的小時數字開始閃動。
- 2 按住或重複按遙控器上的 **VOLUME +/-** (或主機上的 **VOLUME**) 鍵設定小時。
- 3 按遙控器上的 **DISPLAY/CLOCK** 鍵確定。
  - 指示時間的分鐘數字開始閃動。
- 4 按住或重複按遙控器上的 **VOLUME +/-** (或主機上的 **VOLUME**) 鍵設定分鐘。
- 5 按遙控器上的 **DISPLAY/CLOCK** 鍵確定。
  - 如要退出而不儲存所作的時鐘設定，按 **STOP ■** 鍵。

### 有用的提示：

- 系統電源切斷後，所作的時鐘設定將會被刪除。
- 如果 90 秒內未操作任何按鈕，系統將退出時鐘設定模式。

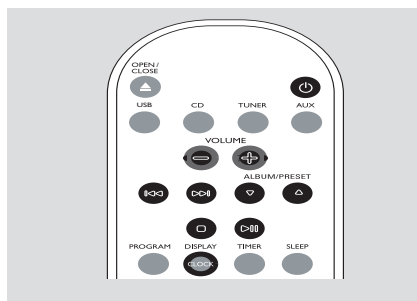

## 開機/關機和設定功能

- 1 要開機時，按機上的 **STANDBY-ON** 或 **SOURCE** (或遙控器上的  鍵。  
→ 本機將切換到上次所選的聲源。  
或  
按遙控器上的聲源鍵 (如 **USB, CD, TUNER, AUX**)。
- 2 當本機開啟時，按機上的 **STANDBY-ON** (或遙控器上的  鍵) 切換至待機模式。
- 3 如要選擇所需功能，按機上的 **SOURCE** (或遙控器上的 **USB, CD, TUNER, AUX**) 鍵一次或多次。

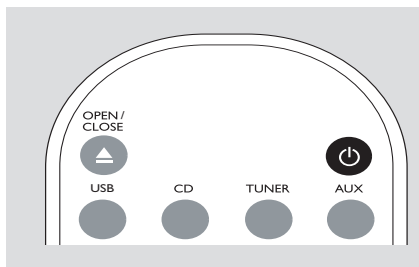

### 有用的提示：

- 你也可以按 **CD OPEN • CLOSE ▲** 鍵開機。

## 自動待機

當 CD 光碟播放完畢並在停止位置停留超過 15 分鐘後，本機將自動關閉以節省電能。

# 基本功能

## 音量控制

### 音量調節

- 使用主機上的 **VOLUME** 旋鈕或按遙控器上的 **VOLUME +/-** 鍵調節音量。  
→ 顯示屏顯示 VOL (音量) 字樣以及實際的音量電平 (介於 1 - 31 之間)。  
→ VOL MIN 代表最小音量電平；  
→ VOL MAX 代表最大音量電平。

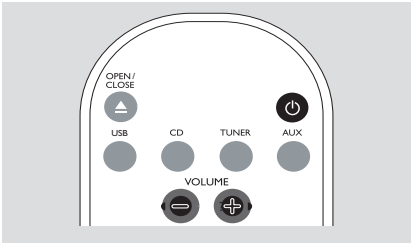

### 靜音 (MUTE)

你可以暫時關閉聲音而無需關機。

- 1 按遙控器上的 **MUTE** 鍵關閉聲音。  
→ MUTE 字樣出現。播放將繼續但無聲音。
- 2 你可用以下方法啟動聲音播放：
  - 再按 **MUTE** 鍵；
  - 調節音量控制器；
  - 改變聲源。

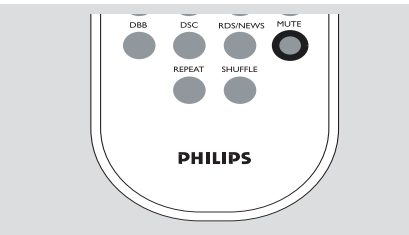

## 音效控制

### DSC

**DSC 數碼音效控制**可讓你選擇預定義的音效設定。

- 重複按 **DSC** 鍵選擇所需的音效設定：**ROCK** (搖滾)/**JAZZ** (爵士)/**POP** (流行)/**CLASSIC** (古典)。

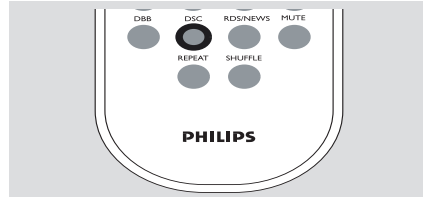

### DBB

- 按 **DBB (動感低音增強)** 鍵一次或多次以開啟或關閉低音增強功能。

→ 如果 **DBB** 功能開啟，顯示屏顯示 **DBB** 字樣。



## 顯示時鐘

- 在播放期間，重複按遙控器上的 **DISPLAY/CLOCK** 鍵以在時鐘顯示與播放顯示之間切換。

註：

- 當播放 MP3 文件時，按 **DISPLAY/CLOCK** 鍵將可獲得曲目的資料 (ID3 標籤)。

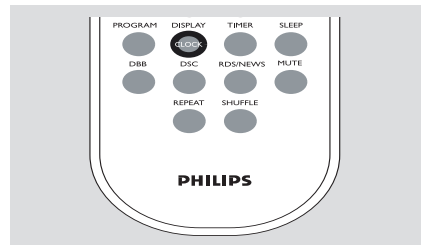



## 可播放的光碟

本機可播放：

- 所有預錄的音頻光碟 (CDDA)
- 所有刻錄完成的音頻可刻錄光碟 (CD-R) 和可重刻錄光碟 (CD-RW)。
- MP3/WMA-CD 光碟 (帶有 MP3/WMA 文件的 CD-R/CD-RW 光碟)。



### 重要事項！

- 本機專為普通光碟而設計。切勿使用穩定環或光碟處理片等其它任何附屬裝置。

## 關於 MP3/WMA 光碟

音樂壓縮技術 MP3 (MPEG1 Audio Layer 3) 和 WMA (Windows Media Audio) 可大大減少一張音頻 CD 的數碼數據而保持近似 CD 的音質。

**Windows Media Audio® 是 Microsoft Corporation 的註冊商標。**

### 本機支持下列 MP3-CD 格式：

- ISO9660, Joliet, UDF 光碟格式 (建立在 Adaptec Direct CD 上) 和多節段 CD
- MP3 比特率 (數據率): 32-320 Kbps 和可變比特率
- 嵌入目錄最多為 8 層
- 最大曲目數+最大歌集數為 500
- WMA v9 或之前的版本

### 本機將不播放或不支持下列格式：

- 空歌集：空歌集指不含 MP3/WMA 文件的歌集，這種歌集不會在顯示屏上顯示。
- 不受支持的文件格式會被跳過。這就是說，例如：Word 文件 .doc 或具有延伸名 .dlf 的 MP3 文件將不會被播放。
- 受 DRM 保護的 WMA 文件
- Lossless 或 VBR 格式的 WMA 文件

### 重要說明！

- 確定 MP3 文件的文件名以 .mp3 結尾。
- 對於受 DRM 保護的 WMA 文件，請使用 Windows Media Player 10 (或更新的版本) 進行轉換。關於 Windows Media Player 和 WM DRM (Windows 媒體數碼版權管理) 的詳情，請瀏覽網站：[www.microsoft.com](http://www.microsoft.com)。

## 播放光碟

- 1 按 **SOURCE** 鍵 (或遙控器上的 **CD**) 鍵一次或多次以選擇 **光碟** 聲源。  
→ CD 圖符 出現。
- 2 按 **CD OPEN•CLOSE** 鍵打開光碟艙。  
→ OPEN 字樣顯示。

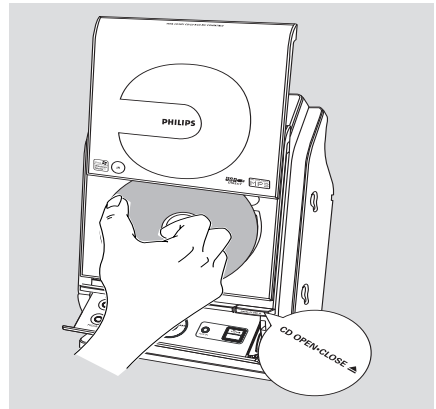

- 3 裝入一張光碟，有標籤的一面朝上。  
再按 **OPEN•CLOSE** 鍵關閉光碟艙。  
→ 當雷射唱機掃描光碟內容時，顯示屏顯示 READING (讀取) 字樣。  
→ **音頻 CD**：光碟的曲目總數和播放時間顯示。

**MP3/WMA**：顯示屏顯示當前的曲目集編號 "R x x" 和當前的曲目序號 "T x xx"。

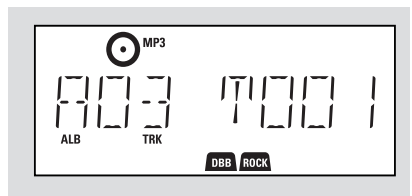

**有用的提示：**

– 如果你沒有將 MP3/WMA 文件編排到光碟的任何曲目集中，本機將自動為所有這些曲目指定一個編號為“00”的曲目集。

- 4 按 **▶ ||** 鍵開始播放。  
→ 顯示屏顯示當前的曲目序號和已播放時間。

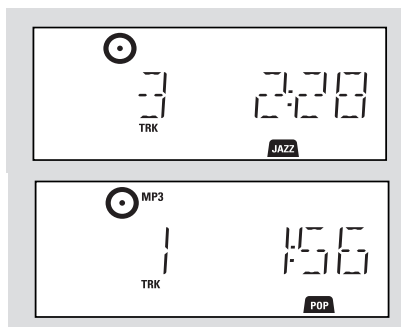

- 5 要暫停播放，按 **▶ ||** 鍵；要恢復播放，再按 **▶ ||** 鍵。  
6 要停止播放，按 **STOP ■** 鍵。

**有用的提示：**

在下列情況下，CD 播放也將停止，當：

- CD 門蓋被打開。
- 光碟已播放至末端。
- 你選擇另一個聲源：**TUNER, USB 或 AUX**。

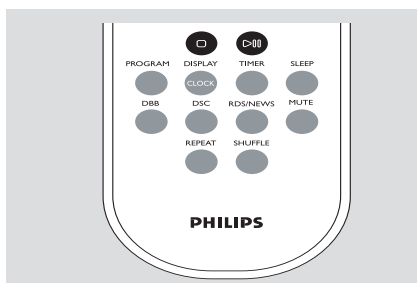
**選擇和搜索****選擇一首不同曲目**

- 按一次或重複按 **◀◀ / ▶▶** 鍵直至所需的曲目序號出現在顯示屏上。

**MP3/WMA：** → 曲目資料短暫滾動顯示。

**MP3/WMA：**

- 按 **ALBUM/ PRESET** 鍵一次或多次以選擇下一個或上一個曲目集。  
→ 曲目資料短暫滾動顯示。

**或**

- 在停止位置，按 **ALBUM/ PRESET** 和 **◀◀ / ▶▶** 鍵以選擇所需的曲目集和曲目序號。  
→ **MP3/WMA：** 顯示屏顯示當前的曲目集/曲目序號。

**播放期間在一首曲目中尋找一個段落**

- 1 在播放期間，按住 **◀◀ / ▶▶** 鍵不放。  
→ 雷射唱機以高速播放 CD。
- 2 當找到你想要的段落時，立刻放開 **◀◀** 或 **▶▶** 鍵。  
→ 雷射唱機恢復正常播放。

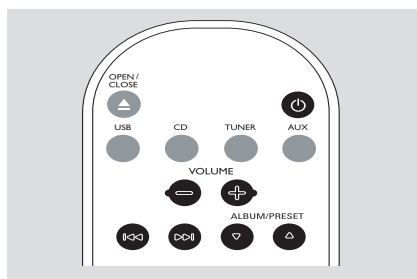

## 編輯曲目播放清單

你可按想要的播放次序儲存多達 40 首曲目。  
若喜歡的話，每首曲目可儲存多於一次。

- 在停止位置，按 **PROGRAM** 鍵開始編輯。  
→ **P** 圖符閃動。  
→ **音頻 CD**：顯示屏顯示 PROG 字樣和當前的曲目集/曲目序號。

**MP3/WMA**：顯示屏顯示當前的曲目集/曲目序號。

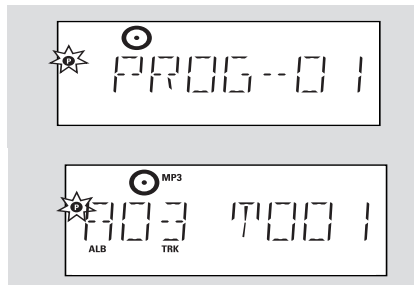

- 按一次或重複按 **◀◀ / ▶▶** 鍵直至所需的曲目序號出現在顯示屏上。
- MP3/WMA**：按 **ALBUM/ PRESET** 和 **◀◀ / ▶▶** 鍵以選擇所需的曲目集和曲目序號。
- 按 **PROGRAM** 鍵確認。  
→ 顯示屏短暫顯示已編輯的曲目數目。  
→ 然後，顯示屏短暫顯示你剛才會存的曲目序號。

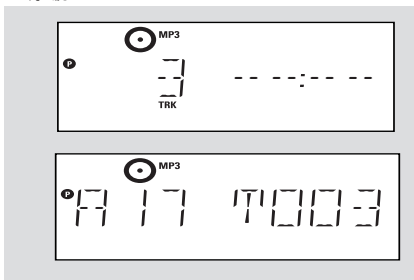

- 重複步驟 2-3 選擇和儲存所有你想要的曲目。  
→ 如果你嘗試編輯超過 40 首曲目，顯示屏將顯示 FULL 字樣。
- 按 **▶||** 鍵播放你編輯的曲目播放清單。

## 有用的提示：

– 如果 90 秒內無任何鍵按下，本機將返回停止位置。

**P** 圖符消失。要恢復編輯功能，按 **PROGRAM** 鍵。

– **MP3/WMA**：當播放一個曲目播放清單時，**ALBUM/ PRESET** 鍵使用無效。

## 刪除曲目播放清單

你可用如下方法刪除曲目播放清單：

- 按 **STOP** 鍵。  
– 在停止位置，按一次；  
– 在播放期間，按兩次。
- 按 **STANDBY-ON** 鍵。
- 選擇另一個聲源。
- 打開 CD 門蓋。  
→ **P** 圖符消失，CLEAR 字樣滾動顯示。

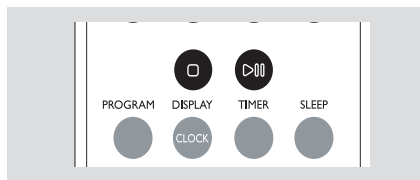

## 不同的播放模式：重複 (REPEAT), 亂序 (SHUFFLE)

REPEAT TRACK – 重複播放當前的曲目。

REPEAT ALL – 重複播放全碟 / 曲目播放清單。

SHUFFLE – 以亂序方式播放全部曲目。

- ① 在播放期間，按 **REPEAT** 或 **SHUFFLE** 鍵一次或多次選擇播放模式。
- ② 要回復到正常播放模式，重複按 **REPEAT** 或 **SHUFFLE** 鍵直到這些模式指示字樣不再顯示。

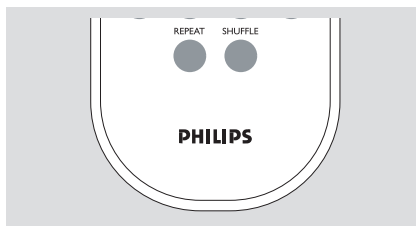

### 有用的提示：

- 在 shuffle 模式，按 **▶▶** 鍵選擇曲目。

## 顯示曲目資料 (只用於 MP3/WMA)

ID3 標籤是 MP3/WMA 文件的一部分，內含諸如曲目標題或歌手姓名等曲目資料。

- 在播放期間，重複按遙控器上的 **DISPLAY/CLOCK** 鍵。  
→ 顯示屏顯示標題名稱，曲目集名稱和 ID3 標籤資料。

### 有用的提示：

- 燒錄 MP3/WMA-CD 之前，請先用你的 MP3/WMA 編碼器完成 ID3 標籤資料。

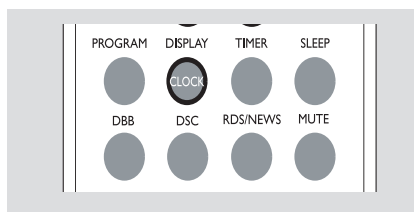

## 調諧選台

- 按 **SOURCE** (或遙控器上的 **TUNER** 鍵) 一次或多次以選擇 **收音機** 聲源。
- 重複按遙控器上的 **TUNER** 鍵選擇想要的波段 (FM 或 MW)。
  - 顯示屏顯示： **TUNER**、電台頻率、波段和預設電台序號 (若已預設了電台)。

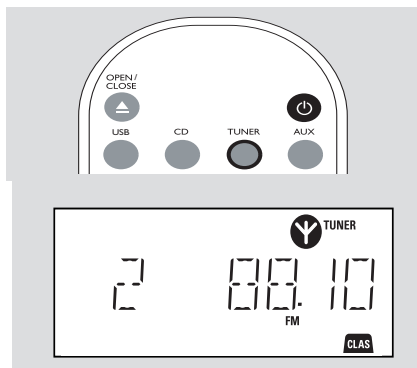

- 按住 **◀◀ / ▶▶** 鍵直至 **SEARCH** 字樣出現。
  - 收音機自動調諧到一個強訊號強的電台。自動調諧期間，顯示屏顯示 **SEARCH** (搜索) 字樣。
  - **FM**：如果收音機以立體聲方式接收到 FM 電台  圖符便會顯示。
- 如果需要，可重複步驟 **3**，直至找到你想要的電台。
- 要調諧到另一個頻率較弱的電台，可重複快按 **◀◀ / ▶▶** 鍵直至獲得最佳的接收。

## 預設電台

你可在本機的記憶體中最多儲存總共 40 個 (FM 和 MW) 電台，手動或自動儲存均可。

### 自動儲存：自動預設電台

自動預設電台會自動從序號 1 或一個所選的序號開始以遞增方式預設電台，任何先前預設的電台都將被取代。本機將只對尚未儲存在記憶體中的電台進行預設。

- 按 **ALBUM/ PRESET** 鍵一次或多次以選擇開始進行預設的電台序號。

### 註：

— 如果你不選擇預設電台序號，本機將從序號 1 (預設值) 開始自動預設電台，而以前編輯的所有預設電台都將被取代。

- 按住 **PROGRAM** 鍵直至 **AUTO** (自動) 字樣出現。
  -  圖符閃動。
  - 可接收到的電台將被編輯：先是 FM 電台，接著是 MW 電台。
  - 當所有電台都被儲存後，最後一個自動儲存的預設電台將被播放。

### 手動預設電台

- 選擇一個電台 (見「調諧選台」一節)。
- 按 **PROGRAM** 鍵啟動編輯功能。
  -  圖符閃動。
- 按 **ALBUM/ PRESET** 鍵從 1 到 40 選擇一個數字指定為該電台的序號。
- 按 **PROGRAM** 鍵確認。
  - 顯示屏顯示該預設電台的序號、波段和頻率。
- 重複步驟 1-4 以儲存其他電台。
- 你可在某一預設電台的位置儲存另一個頻率而取代該預設電台。

### 收聽預設電台

- 按 **ALBUM/ PRESET** 鍵一次或多次直至你想要的預設電台顯示。

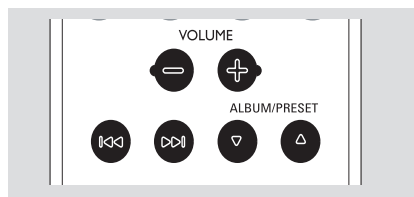

## 改變調諧頻階 (祇限於某些版本)

在南、北美洲，MW 波段相鄰頻道的頻階為 10 kHz (一些地區為 9 kHz)。

**改變頻階將會刪除先前所儲存的所有預設電台。**

- 1 選擇 **TUNER** 聲源。
- 2 按機上的 **STOP** 鍵至少五秒。  
→ 顯示屏將顯示 "GRID 9" 或 "GRID 10"。

註：

- GRID 9 和 GRID 10 分別指示調諧頻階為 9 kHz 和 10 kHz。
- FM 波段的調諧頻階亦將相應從 50 kHz 改變為 100 kHz，反之亦然。

## 使用 USB 大容量儲存設備

只要將一台 USB 大容量儲存設備連接到這台 Hi-Fi 系統，你就可透過本 Hi-Fi 系統的強效揚聲器享受 USB 設備中所儲存的音樂。

### 播放 USB 大容量儲存設備

#### 兼容的 USB 大容量儲存設備

本 Hi-Fi 系統可播放：

- USB 快閃記憶體 (USB 2.0 或 USB1.1)
- USB 閃存播放器 (USB 2.0 或 USB1.1)
- 記憶卡 (需要一台讀卡器與這台 Hi-Fi 系統配合使用)。

#### 註：

– 在一些 USB 閃存播放器 (或儲存設備) 中，儲存內容的錄製使用版權保護技術，無法在任何其他設備中播放 (諸如本 Hi-Fi 系統)。

#### 本機支持的格式：

- USB 或記憶體文件格式 FAT12, FAT16, FAT32 (節段大小：512 - 65,536 bytes)
- MP3 比特率 (數據率)：32-320 Kbps 和可變比特率
- WMA v9 或之前的版本
- 嵌入目錄最多為 8 層
- 最大的歌集/文件夾數目為 99
- 最大的 (曲目/文件數目為 999
- ID3 標籤 v2.0 或更新的版本
- 使用統一碼 UTF8 的文件名 (最大長度：128 bytes)

#### 本機將不播放或不支持下列格式：

- 空歌集：空歌集指不含 MP3/WMA 文件的歌集，這種歌集不會在顯示屏上顯示。
  - 不受支持的文件格式會被跳過。這就說，例如：Word 文件 .doc 或具有延伸名 .dlf 的 MP3 文件將不會被播放。
  - AAC, WAV, PCM 音頻文件
  - 受 DRM 保護的 WMA 文件
  - Lossless 格式的 WMA 文件

## 如何將音樂文件從 PC 傳送到 USB 大容量儲存設備

通過拖-放音樂文件方法，你就可輕易地把你喜愛的音樂從 PC 傳送到 USB 大容量儲存設備中。

對於閃存播放器，你可使用其音樂管理軟件進行音樂傳送。然而，這些 WMA 文件可能因為兼容性的問題而無法播放。

## 如何組織在您的 USB 大容量儲存設備上的 MP3/WMA 文件

Hi-Fi 系統將按文件夾/子文件夾/標題次序瀏覽 MP3/WMA 文件。

例如：

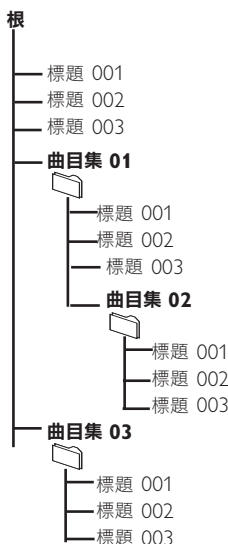

你可按需要組織在不同文件夾或子文件夾中的 MP3/WMA 文件。

#### 註：

- 如果你沒有將 MP3/WMA 文件編排進你光碟上任何曲目集中，本機將會自動為所有這些文件指定一個曲目集“00”。
- 確定 MP3 文件名以 .mp3 結尾；WMA 文件名以 .wma 結尾。
- 對於受 DRM 保護的 WMA 文件，請使用 Windows Media Player 10 (或更新版本) 進行轉換。關於 Windows Media Player 和 WM DRM (Windows 媒體數碼版權管理) 的詳情，請瀏覽網站：[www.microsoft.com](http://www.microsoft.com)。

- 1 確定該 USB 設備已被正確連接 (見**安裝：連接一台附加設備**)。
- 2 按 **SOURCE** (或遙控器上的 **USB**) 鍵一次或多次以選擇 **USB**。

→ 圖符  出現。

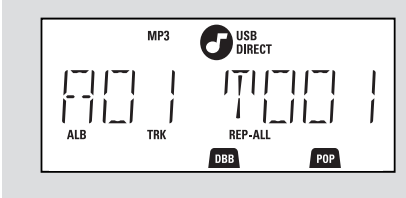

– 如果在 USB 設備中找不到音頻文件，**NO AUDIO** 字樣出現。

- 3 如同在 CD 光碟上播放曲目集/曲目 (見 **CD**) 一樣播放 USB 的音頻文件。

#### 註：

- 由於兼容性的原因，曲目集/曲目資料的顯示可能與閃存播放器的音樂管理軟件的顯示有所不同。
- 如果文件名或 ID3 標籤不是英文，將被顯示為 ----。

## AUX (聆聽外部聲源)

你可以通過你的 MCM275 聆聽與它相連接的外部聲源。

- 1 確定外部聲源設備已被正確連接 (見**安裝：連接一台附加設備**)。
- 2 按 **SOURCE** (或遙控器上的 **AUX**) 鍵一次或多次以選擇 **AUX**。
- 3 為避免噪聲干擾，請將外部聲源設備的音量調低。
- 4 按相連接設備的 **PLAY** 鍵開始播放。
- 5 要調節音量和音效，請使用相連接的外部聲源設備及 MCM275 上的聲音控制器。



## 設定計時器

本機可作為鬧鐘使用，在預定的時間自動選擇聲源 (CD, 收音機或 USB) 開始播放。在**使用計時器之前，必須確定時鐘已設定好。**

- 1 按住遙控器上的 **TIMER** 鍵直至 SET TIMER (設定計時器) 字樣出現。  
→ 圖符閃動。SELECT SOURCE (選擇聲源) 字樣在顯示屏上滾動。  
→ 顯示屏顯示當前的聲源 CD, TUNER 或 USB。
- 2 重複按主機上的 **SOURCE** (或遙控器上的 **CD, TUNER** 或 **USB**) 鍵以選擇聲源。
- 3 按 **TIMER** 鍵確認。  
→ 指示時間的小時數字開始閃動。

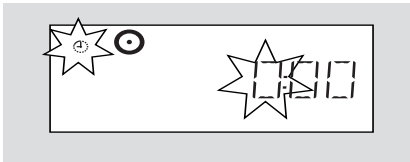

- 4 按下或重複按 **VOLUME +/-** 鍵 (或轉動機上的 **VOLUME** 旋鈕) 設定小時。
- 5 按 **TIMER** 鍵確認。  
→ 指示時間的分鐘數字開始閃動。
- 6 按下或重複按 **VOLUME +/-** 鍵 (或轉動機上的 **VOLUME** 旋鈕) 設定分鐘。
- 7 按 **TIMER** 鍵確認。  
→ 計時器這時即已被設定並啟動。  
→ 在設定的響鬧時間，CD, 收音機或 USB 將自動開啟 (音量電平：最大 20)。

**註：**

– 如果 90 秒內沒有任個鍵按下，本機將自動退出計時器設定模式。

## 開啟與關閉計時器 (TIMER)

- 重複按遙控器上的 **TIMER** 鍵開啟或關閉計時器。  
→ 如果計時器開啟，顯示屏顯示上次設定的聲源和開始時間。  
→ 如果計時器關閉，顯示屏出現 "TIMER OFF" 字樣。

**有用的提示：**

在下列情況下計時器將不工作，如果：

- 本機開啟；
- 計時器關閉。

在下列情況下本機將自動切換至收音機聲源，如果：

- 當所選的聲源是 CD 但沒有裝入任何光碟；
- 當所選的聲源是 USB 但沒有連接任何 USB 設備。

## 關機計時器 (SLEEP)

關機計時器能使本機在一個預設的時段過後自動切換至待機模式。

- 重複按遙控器上的 **SLEEP** 鍵選擇所需的預設時間選項 (以分鐘為單位)：  
→ 顯示屏依次序顯示：**Sleep 90, 75, 60, 45, 30, 15**  
→ 顯示屏短暫顯示所選的項目，然後返回先前的狀態。圖符 zZ 出現。



要關閉關機計時器，再按 **SLEEP** 鍵。

→ 圖符 zZ 消失。

或

按 **STANDBY-ON** 鍵 (或遙控器上的 **⏻** 鍵) 將本機切換至待機模式。

**有用的提示：**

– SLEEP 定時關機功能並不會影響你的響鬧時間設定。

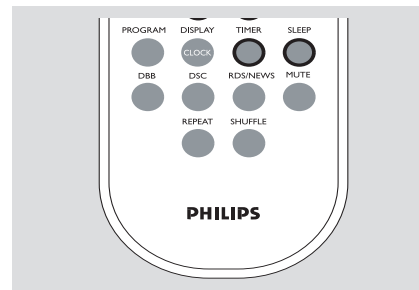

# 技術規格

## 擴大機

|                 |                        |
|-----------------|------------------------|
| 輸出功率 .....      | 2 × 5 W RMS            |
| .....           | 10 W + 10 W MPO        |
| 訊噪比 .....       | ≥ 75 dBA               |
| 頻率響應 .....      | 50 – 20,000 Hz, ± 3 dB |
| AUX 輸入靈敏度 ..... | 0.5 V (max. 2 V)       |
| 揚聲器阻抗 .....     | ≥ 4 Ω                  |
| 耳筒阻抗 .....      | 32 Ω -1000 Ω           |
| .....           | <0.5W                  |

## CD 光碟機

|            |              |
|------------|--------------|
| 頻率範圍 ..... | 30 – 16000 赫 |
| 訊噪比 .....  | 75 dBA       |

## 收音機

|                       |               |
|-----------------------|---------------|
| FM 頻率範圍 .....         | 87.5 – 108 兆赫 |
| MW 頻率範圍 (9 kHz) ..... | 531 – 1602 千赫 |
| (10 kHz) .....        | 530 – 1700 千赫 |
| 預設電台數目 .....          | 40            |
| 天線                    |               |
| FM .....              | 75 Ω 拖尾天線     |
| MW .....              | 環形天線          |

## USB 播放機

|                 |                 |
|-----------------|-----------------|
| USB .....       | 12Mb/s, V1.1    |
| .....           | 支持 MP3 和 WMA 文件 |
| 曲目集/文件夾數目 ..... | 最多 99           |
| 曲目/文件數目 .....   | 最多 999          |

## 揚聲器

|                      |                     |
|----------------------|---------------------|
| 低音反射系統               |                     |
| 尺寸 (寬 × 高 × 深) ..... | 160 × 269 × 90 (毫米) |

## 一般資料

|                            |                                    |
|----------------------------|------------------------------------|
| 交流電源 .....                 | 110 – 127 / 220 – 240 伏;           |
| .....                      | 50/60 赫; 可轉換                       |
| 外形尺寸 (寬×高×深, 連/不連支座) ..... |                                    |
| .....                      | 194 × 285 × 118/194 × 269 × 90(毫米) |
| 重量 (含/不含揚聲器) .....         | 3.8 / 2.2 公斤                       |
| 待機功率消耗 .....               | <5 瓦                               |
| Eco 省電待機功耗 .....           | <0.5瓦                              |

**規格和外觀如有改變, 恕不另行通知。**

# 維護保養

## 清潔機殼

- 使用一塊稍微蘸有中性清潔劑的軟布抹擦。請勿使用帶有酒精、氨水或磨砂物質的清潔劑。

## 清潔光碟

- 當光碟比較骯髒時, 應該用一塊不起毛的清潔布來抹擦。抹擦時應從中央向外抹擦, 而不要沿圓周方向抹擦。
- 切勿在光碟上使用苯、稀釋劑和市面上售賣的清潔劑等溶劑, 也不可使用模擬唱片用的抗靜電噴劑。



## 清潔光碟機的激光頭

- 光碟機使用一段時間後, 一些髒物或塵土便會聚集在機內的激光頭上。為了確保獲得良好的播放效果, 請使用飛利浦公司的 CD 激光頭清潔劑或其它市售的清潔劑來清潔激光頭。清潔時請按照清潔劑的使用說明進行。

**警告**

無論任何情況你都不應自己動手修理本機，因為這將會令你無法獲得保修服務。切勿打開機件，慎防觸電。

如果本機出現故障，在送去修理之前請先檢查下表所列各項。如果這些方法仍未能解決問題，請向你的經銷商或飛利浦求助。

| 問題                | 解決方法   |
|-------------------|--|
| “NO DISC”字樣顯現。    | <ul style="list-style-type: none"> <li>✓ 放入一張光碟。</li> <li>✓ 檢查所放入的光碟是否上下顛倒。</li> <li>✓ 靜待光碟機激光頭上的水汽蒸發至激光頭完全清晰為止。</li> <li>✓ 更換或清潔該光碟，參閱「維護保養」一節。</li> <li>✓ 使用一張已刻錄完成的 CD-RW 或一張格式正確的 MP3-CD 光碟。</li> </ul>        |
| USB 設備上的一些文件不能播放。 | <ul style="list-style-type: none"> <li>✓ 檢查文件夾數目是否超過 99 個或文件夾數目是否超過 999 個。</li> </ul>  |
| 電台接收效果差。          | <ul style="list-style-type: none"> <li>✓ 如果天線訊號太微弱，可調整天線或連接戶外天線以取得最佳的接收效果。</li> <li>✓ 增大本微型高傳真度音響組合與電視或 VCR 錄影機之間的距離。</li> </ul>   |
| 當按鍵按下時本機全無反應。     | <ul style="list-style-type: none"> <li>✓ 將電源插頭從牆上的交流電源插座拔出，然後再插入並重新開機。</li> </ul>  |
| 聽不到聲音或音質差。        | <ul style="list-style-type: none"> <li>✓ 適當調整音量。</li> <li>✓ 拔出耳筒。</li> <li>✓ 檢查揚聲器是否連接正確。</li> <li>✓ 確定揚聲器接線的裸露部分已被夾緊。</li> <li>✓ 確定 MP3-CD 光碟是用 2~256 kbps 之間的比特率以及 48 kHz, 44.1 kHz 或 32 kHz 的取樣率所錄制。</li> </ul> |
| 左右兩邊聲音輸出相反。       | <ul style="list-style-type: none"> <li>✓ 檢查揚聲器的連接和位置是否正確。</li> </ul>   |

## 故障排除

遙控器不能正常工作。

- ✓ 按功能鍵 (▶||, ◀◀, ▶▶) 之前先選擇聲源 (例如 CD 或 TUNER)。
- ✓ 縮短遙控器與本機之間的距離。
- ✓ 依照所示的極性符號 (+/-) 裝入電池。
- ✓ 換入新電池。
- ✓ 將遙控器對準主機前面的 IR 紅外線訊號接收器操作。

計時器不工作。

- ✓ 確定本機已關閉。
- ✓ 正確設定時鐘。
- ✓ 按 TIMER 鍵以開啟計時器。

時鐘 / 計時器設定被刪除。

- ✓ 電源已中斷或電源插頭已拔出。請重新設定時鐘 / 計時器。

## 如何將 MCM275 安裝在牆上

### 重要事項！

- 一 牆上安裝說明僅供合資格的掛牆安裝人員使用！
- 一 請一位合格的人員幫助您進行牆上安裝工作，包括在牆上鑽孔以及把本機安裝在牆上。

### 隨附掛牆安裝套件

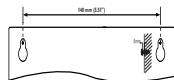

一塊模板  
(牆上安裝說明)



兩支螺絲

### 你還需要甚麼

- 一 鑽孔工具 (例如電鑽)

### 準備工作

- 1 找出一個適合的安裝位置，並嘗試完成必需的背面連接 (見「安裝」一章)。
- 2 請一位合資格的人員幫助您進行牆上安裝工作，這位人員應該：
  - 一 清楚了解關於牆內的管道、配線和其它有關資料，以免發生意想不到的危險；
  - 一 根據鑽牆要求，選擇適合的鑽牆工具；
  - 一 採取其它必要措施進行牆上安裝工作。

### 安裝你的 MCM275

- 1 將模板對準在牆上預先選擇好的位置，並使用鉛筆在鑽孔位置做標記 (如圖所示)。

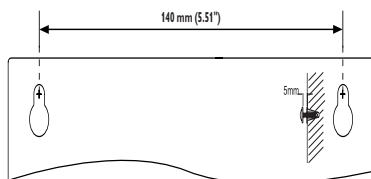

- 2 按所做的標記鑽兩個直徑 6mm 的小孔。
- 3 分別將入牆銷釘和螺絲固定在孔內，螺絲須露出牆外 5mm。

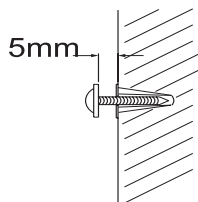

- 4 如要卸下底座，
  - a. 如圖所示，按住 **▲ PRESS** 鍵。
  - b. 從機上拉出底座。

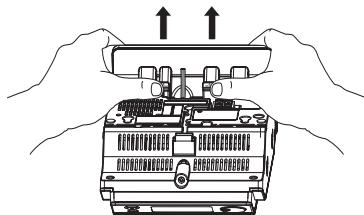

- 5 將整機懸挂在緊固的螺絲上。
- 6 如圖所示，掛上兩個揚聲器並把它們固定在位。

