

# PHILIPS

## Soundbar

5000-serien

TAB5108



# Bruksanvisning

Registrera din produkt och få support på

[www.philips.com/support](http://www.philips.com/support)

# Innehåll

---

<b>1 Viktigt</b>	<b>2</b>
Hjälp och support	2
Viktiga säkerhetsinstruktioner	2
Vårda produkten	3
Ta hand om miljön	4
Efterlevnad	4
Detta medföljer produkten	4

---

<b>2 Din soundbar</b>	<b>5</b>
Huvudenhet	5
Fjärrkontroll	5
Kontakter	6

---

<b>3 Anslut</b>	<b>7</b>
Placering	7
Anslut soundbaren	7
Ansluta ljud från TV och andra enheter	8

---

<b>4 Använda din soundbar</b>	<b>9</b>
Slå på/av	9
Volymkontroll	9
Val av källa	10
EQ-inställning	10
AUX-ljudkälla	10
Optisk ljudkälla	10
HDMI (ARC)-ljudkälla	10
Spela ljud via Bluetooth	10
Automatiskt standby	11
Tillämpa fabriksinställningar	11

---

<b>5 Vägghontering</b>	<b>12</b>
------------------------	-----------

---

<b>6 Produktspecifikationer</b>	<b>12</b>
---------------------------------	-----------

---

<b>7 Felsökning</b>	<b>13</b>
---------------------	-----------

# 1 Viktigt

Läs och förstå alla instruktioner innan du använder produkten. Garantin upphör att gälla om skada orsakas till följd av att du underlåter att följa instruktionerna.

---

## Hjälp och support

Besök [www.philips.com/support](http://www.philips.com/support) för omfattande onlinesupport och för att:

- hämtar bruksanvisningen och snabbstartguiden
- se videodemonstrationer (endast tillgänglig för utvalda modeller)
- hitta svar på vanliga frågor (Vanliga frågor och svar)
- Skicka en fråga till os via e-post
- chatta med vår supportrepresentant.

Följ instruktionerna på webbplatsen för att välja språk och ange sedan produktens modellnummer.

Alternativt kan du kontakta kundtjänst i ditt land. Innan du tar kontakt ska du anteckna modellnummer och serienummer för din produkt. Du kan hitta den här informationen på baksidan eller undersidan av produkten.

---

## Viktiga säkerhetsinstruktioner

- Läs dessa instruktioner.
- Behåll dessa instruktioner.
- Följ alla varningar.
- Följ alla instruktioner.
- Använd inte denna apparat nära vatten.
- Rengör endast med en torr trasa.
- Blockera inga ventilationshål. Installera i enlighet med tillverkarens instruktioner.
- Installera inte nära värmekällor såsom element, spisar eller andra apparater (inklusive förstärkare) som producerar värme.

- Ignorera inte säkerhetsändamålet med den polariserade kontakten eller jordade kontakten. En polariserad kontakt har två ledare där en är bredare än den andra. En jordningskontakt har två ledare med en tredje jordningsledare. Den bredare ledaren eller den tredje ledaren tillhandahålls för säkerhet. Om medföljande kontakt inte passar i ditt eluttag bör du kontakta en elektriker för att byta uttaget.
- Se till att ingen går eller klämmer på strömkabeln, särskilt nära elkontakten, fästen och där kabeln kommer ut från apparaten.
- Använd endast tillbehör angivna av tillverkaren.
- Använd endast med vagn, ställ, stativ, konsol eller bord som specificerats av tillverkaren eller som säljs som tillbehör till apparaten. När en vagn används bör du vara extra försiktig när du flyttar vagnen och apparaten samtidigt för att undvika att den faller omkull.
- Koppla från denna apparat under åskväder eller när den inte används under längre tidsperioder.
- Hänvisa all service till kvalificerad servicepersonal. Service krävs när apparaten har skapats på något sätt, t.ex. en skadad kontakt eller strömkabel, vätska har spillts eller objekt har fallit in i apparaten, apparaten har utsatts för regn eller fukt, inte fungerar på korrekt sätt, eller har tappats.
- **IAKTAG FÖRSIKTIGHET** vid batterianvändning - För att förhindra batteriläckage, som kan leda till kroppsskada, skada på egendom eller på enheten:
  - Installera alla batterier på korrekt sätt, + och - som markeras på enheten.
  - Blanda inte batterier (gamla och nya eller brunsten och alkaliska, osv.).
  - Avlägsna batterierna när enheten inte kommer att användas under en längre tid.
  - Batterierna skall inte utsättas för överdriven hetta så som solsken, brand eller liknande.



- Produkten/fjärrkontrollen kan innehålla ett mynt-/knappbatteri som kan sväljas. Håll alltid batterier utom räckhåll för barn! Om batterier sväljs kan de orsaka allvarliga personskador eller dödsfall. Allvarliga interna brännskador kan uppstå inom två timmar efter intag.
- Om du misstänker att batterier har svalts eller finns någonstans i kroppen ska läkarvård omedelbart uppsökas.
- Vid utbyte av batterier ska du alltid förvara alla nya och använda batterier utom räckhåll för barn. Se till att batterifacket är helt korrekt monterat efter utbyte av batterier.
- Om batterifacket inte kan säkras på plats helt ska du sluta använda produkten. Förvaras utom räckhåll för barn och kontakta tillverkaren.
- Apparaten får inte utsättas för dropp eller stänk.
- Placera inte någon farokälla nära apparaten (t.ex. vätskefyllda föremål, tända ljus).
- Denna apparat innehåller bly och kvicksilver. Kassera enligt lokala, statliga eller federala lagar. För kasserings- eller återvinningsinformation, kontakta dina lokala myndigheter. För ytterligare hjälp angående återvinning, kontakta [www.mygreenelectronics.com](http://www.mygreenelectronics.com), [www.eiae.org](http://www.eiae.org) eller [www.recycle.philips.com](http://www.recycle.philips.com).
- Om nätkontakten eller en enhetskoppling används för att koppla bort enheten ska den alltid vara redo för användning.
- Placera inte denna apparat på möbler som kan tippas av ett barn eller av att en vuxen lutar sig mot, drar i, står eller klättrar på dem. En fallande apparat kan orsaka allvarliga personskador eller dödsfall.
- Apparaten bör inte placeras i en inbyggd installation, t.ex. en bokhylla eller ställ, om inte korrekt ventilation tillhandahålls. Se till att lämna ett utrymme på 20 cm eller mer runt apparaten.

## Klass II utrustningssymbol



Denna symbol indikerar att enheten har ett dubbelt isoleringssystem.

## Lär dig vad dessa säkerhetssymboler betyder

Denna "blix" indikerar att icke isolerat material inom din enhet kan orsaka en elektrisk stöt. För allas säkerhet bör du inte ta bort produktens hölje.

"Utropstecknet" indikerar funktioner där du bör läsa medföljande manual noggrant för att undvika drifts- och underhållsproblem.

**VARNING:** För att minska risk för brand eller elektrisk stöt, bör denna apparat inte utsättas för regn eller fukt, objekt med vätskor så som vaser, bör inte placeras på apparaten.



**VAR FÖRSIKTIG:** För att förhindra elektrisk stöt måste kontaktens breda ledare kopplas till ett brett uttag. För in fullständigt.



---

## Vårda produkten

Använd endast en mikrofibertrasa för att rengöra produkten.

---

## Ta hand om miljön

### Kassera din gamla produkt och batteriet



Din produkt är utformad och tillverkad i enlighet med högkvalitativa material och komponenter som kan återvinnas och återanvändas.



Denna symbol på en produkt innebär att produkten täcks av Europa-direktiv 2012/19/EU.



Denna symbol innebär att produkten innehåller batterier som omfattas av Europa-direktivet 2013/56/EU som inte kan kasseras med det vanliga hushållsavfallet. Skaffa information om ditt lokala återvinningssystem för elektriska och elektroniska produkter och batterier. Följ lokala regler och kassera aldrig produkten och batterier med det normala hushållsavfallet. Korrekt kassering av gamla produkter och batterier hjälper dig att förhindra negativa konsekvenser på miljön och den mänskliga hälsan.

### Ta bort engångsbatterierna

Se avsnittet batteriinstallation för information om hur du tar bort engångsbatterierna.

---

## Efterlevnad

Den här produkten efterlever kraven för radiostörningar inom den Europeiska gemenskapen.

Härmed deklarerar TP Vision Europe B.V. att den här produkten efterlever grundläggande krav och andra relevanta föreskrifter i direktiv 2014/53/EU. Du kan hitta deklarationen om överensstämmelse på sidan [www.philips.com/support](http://www.philips.com/support).

---

## Detta medföljer produkten

Kontrollera och identifiera artiklarna i förpackningen:

Soundbar	x1
Fjärrkontroll	x1
Växelströmsadapter (för soundbar)	x1
Väggmonteringssats (Väggfästen x2, skruvar x6, pluggar x2)	x1
Snabbstartguide/garantikort/ säkerhetsblad	x1
AAA-batterier	x2

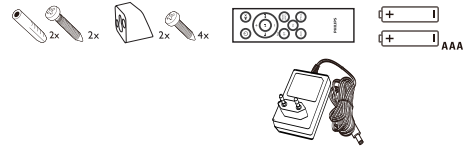

## 2 Din soundbar

Grattis till ditt köp och välkommen till Philips!  
Registrera din produkt på [www.philips.com/support](http://www.philips.com/support) för att helt dra nytta av den support som Philips erbjuder.

### Huvudenhet

Det här avsnittet innehåller en översikt över huvudenheten.

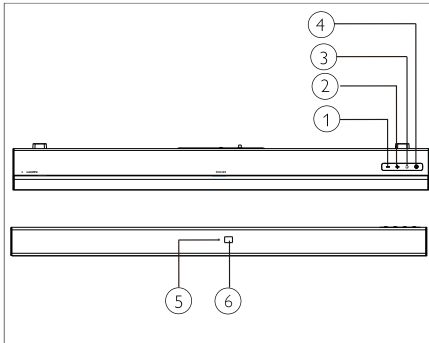

- ① - **(Volym)**  
Sänk volymen.
- ② + **(Volym)**  
Höj volymen.
- ③ **(KÄLLA)**  
Välj en inmatningskälla för din soundbar.
- ④ **⏻**  
Slå på soundbarhögtalaren eller sätt den i standby-läge.
- ⑤ **Flerfärgad LED-indikator: Källa/Standby**
- ⑥ **Fjärsensor**

### Fjärrkontroll

Det här avsnittet erbjuder en översikt över fjärrkontrollen.

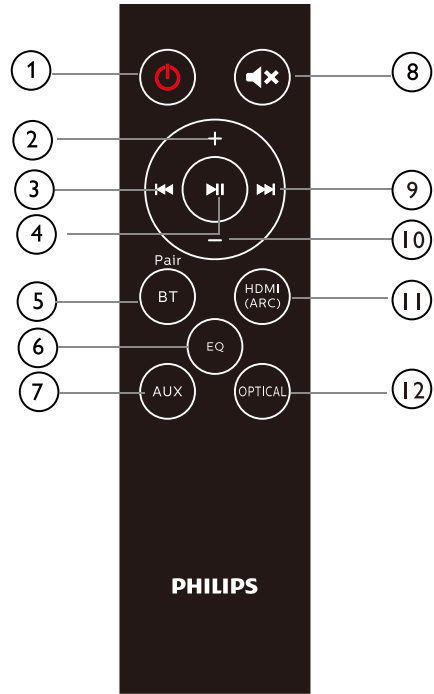

- ① **⏻ (Standby-På)**
  - Slå på soundbarhögtalaren eller sätt den i standby-läge.
- ② **+ (Volym)**
  - Höj volymen.
- ③ **⏮**
  - Hoppa till föregående spår i Bluetooth-läge.
- ④ **⏸**
  - Spela upp, pausa eller återuppta uppspelning i Bluetooth-läge.
- ⑤ **BT/PAIR (Bluetooth/Parkoppling)**
  - Tryck för att växla till Bluetooth-läge.
  - Tryck och håll ner för att koppla från den anslutna Bluetooth-enheten och starta en ny parkoppling.
- ⑥ **EQ (Frekvenskorrigering)**
  - Växla mellan 4 EQ-lägen: Movie, Music, Stadium och News (Film, Musik, Stadion och Nyheter).
- ⑦ **AUX**
  - Växla din ljudkälla till AUX-anslutningen.
- ⑧ **🔊**
  - Tysta eller återställ volymen.
- ⑨ **⏭**
  - Hoppa till nästa spår i Bluetooth-läge.
- ⑩ **- (Volym)**
  - Sänk volymen.
- ⑪ **HDMI (ARC)**
  - Växla din ljudkälla till HDMI (ARC)-anslutning.
- ⑫ **OPTICAL (Optisk)**
  - Växla din ljudkälla till optisk anslutning.

## Kontakter

Det här avsnittet erbjuder en översikt över de kontakter som finns tillgängliga på din soundbar.

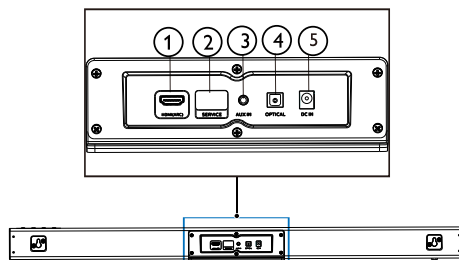

- ① **HDMI (ARC)**  
Anslut till HDMI-ingången på TV:n.
- ② **SERVICE (För uppgradering)**  
För uppgradering av programvara.
- ③ **AUX IN (AUX-ingång)**  
En ljudingång från t.ex. en MP3-spelare (uttag på 3,5 mm).
- ④ **OPTICAL (Optisk)**  
Anslut till en optisk ljudutgång på din TV eller en digital enhet.
- ⑤ **DC IN (DC-ingång)**  
Anslut soundbaren till strömförsörjningen.

# 3 Anslut

Det här avsnittet hjälper dig ansluta din soundbar till en TV och andra enheter. Se snabbstartsguiden för information om de grundläggande anslutningarna på din soundbar samt tillbehör.

## Obs!

- Se typskylten på baksidan eller undersidan av produkten beträffande identifiering och nominella spänningar.
- Se till att alla enheter är bortkopplade från eluttaget innan du utför eller ändrar på några anslutningar.

## Anslut soundbaren

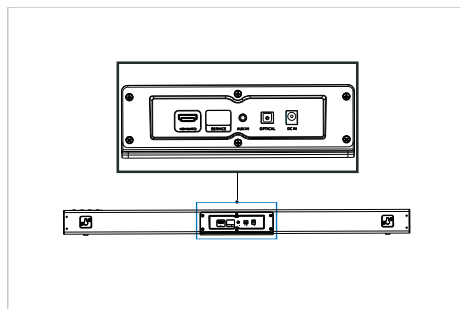

## Placering

Placera din soundbar enligt anvisningarna nedan.

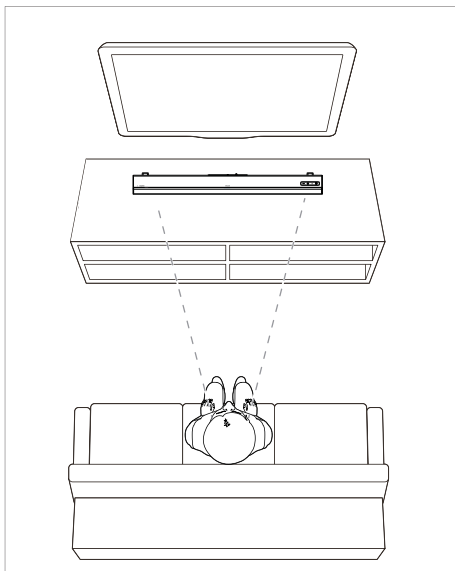



## Ansluta ljud från TV och andra enheter

### Alternativ 1: Ansluta ljudet via en digital optisk kabel

Bäst ljudkvalitet

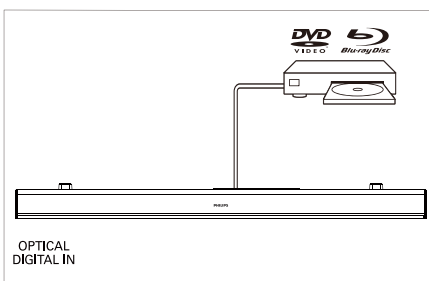
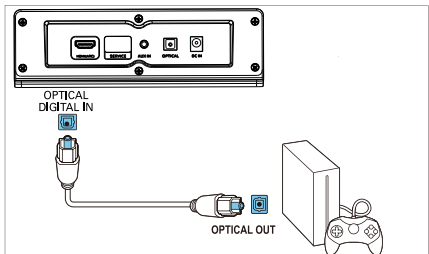
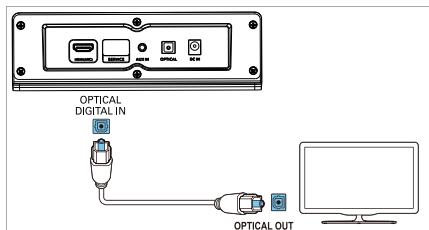

Använd en optisk kabel för att ansluta **OPTICAL**-kontakten på din soundbar till **OPTICAL OUT**-kontakten på TV-apparaten eller valfri enhet.

- Den digitala optiska kontakten kan vara märkt **SPDIF** eller **SPDIF OUT**.

OBS! TV:ns ljuduppspelning måste vara inställd på PCM.

### Alternativ 2: Ansluta ljudet via en 3,5 mm stereoljudkabel

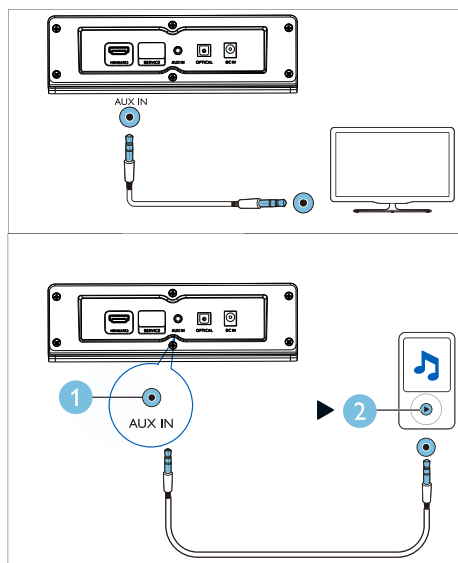

Anslut **AUX IN**-kontakten med en 3,5 mm stereoljudkabel på din soundbar till **AUX**-kontakten på TV:n eller annan enhet.

## Alternativ 3: Ansluta till HDMI (ARC)

Din soundbar har stöd för HDMI med Audio Return Channel (ARC). Om din TV är HDMI ARC-kompatibel kan du höra TV-ljudet genom din soundbar genom att använda en enda HDMI-kabel.

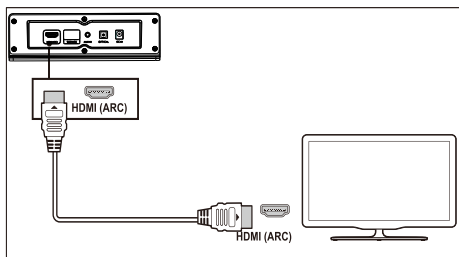

- 1 Använd en HDMI-kabel med hög hastighet och anslut **HDMI (ARC)**-kontakten på din soundbar till **HDMI ARC**-kontakten på TV-apparaten.
  - **HDMI ARC**-kontakten på TV-apparaten kan vara märkt annorlunda. Se TV-apparatens bruksanvisning.
- 2 Aktivera HDMI-CEC-funktionaliteten på TV-apparaten. Se TV-apparatens bruksanvisning.

OBS! TV:ns ljuduppspelning måste vara inställd på PCM.

## 4 Använda din soundbar

Det här avsnittet hjälper dig att använda din soundbar för att spela upp ljud från anslutna enheter.

### Innan du börjar

- Gör de nödvändiga anslutningarna som beskrivs i snabbstartsguiden eller bruksanvisningen.
- Ställ in din soundbar till rätt källa för andra enheter.

### Slå på/av

Anslut soundbaren till strömförsörjningen. Den röda standby-indikatorn tänds.



Tryck på  för att slå på soundbaren.

Soundbarens indikator lyser vitt och visar sedan statusen för den senast valda källan. Tryck igen för att sätta soundbaren i standby-läge.



- Standby: Indikatorn lyser med fast rött sken.

### Volymkontroll

Tryck på **+/- (Volym)** för att höja eller sänka volymnivån.

- Tryck på  på fjärrkontrollen för att stänga av ljudet.
- För att återställa ljudet, tryck på  igen eller på **+/- (Volym)**.





### Indikatorns status

-  Höj/sänk volymen/stäng av ljudet: Blinkar rött.
-  Högsta/lägsta volym: Lyser med fast rött sken i tre sekunder.
- När man trycker på **+ (Volym)** för att höja volymen blinkar soundbarens indikator rött, och volymen återgår till normal nivå. Soundbarens indikator lyser rött i tre sekunder när volymen når högsta möjliga nivå.
- När man trycker på **- (Volym)** för att sänka volymen blinkar soundbarens indikator rött, och volymen återgår till normal nivå. Soundbarens indikator lyser rött i tre sekunder när volymen når lägsta möjliga nivå.

---

## Val av källa





Tryck på  på soundbaren flera gånger, eller på motsvarande knappar (**BT/PAIR**, **AUX**, **HDMI (ARC)**, **OPTICAL**) på fjärrkontrollen för att växla mellan olika källor.

-  AUX IN: Fast grönt sken
-  Bluetooth-parning: Blinkar blått
-  Bluetooth anslutet: Fast blått sken
-  OPTICAL: Fast gult sken
-  HDMI (ARC): Fast lila sken

---

## EQ-inställning

Tryck på **EQ** på fjärrkontrollen för att välja Music-, Movie-, News- eller Stadium-läge.

-  • Music: Soundbarens indikator blinkar vitt i tre sekunder.
-  • Movie: Soundbarens indikator blinkar grönt i tre sekunder.
-  • News: Soundbarens indikator blinkar rött i tre sekunder.
-  • Stadium: Soundbarens indikator blinkar cyan i tre sekunder.

---

## AUX-ljudkälla

Du kan spela upp ljud från en extern enhet (smarttelefon, surfplatta, etc.) via en 3,5 mm ljudkabel.

- 1 Anslut den externa enheten till din soundbar via 3,5 mm stereoljudkabel (ingår ej). Se sidan 8 för steg för AUX-anslutning.
- 2 Tryck på **AUX** på fjärrkontrollen.
  -  Soundbarens indikator övergår till fast grönt sken.
- 3 Spela upp ljud på den externa enheten (se enhetens bruksanvisning).

---

## Optisk ljudkälla

Du kan spela upp ljud från en TV via en optisk kabel.

- 1 Anslut TV:n till din soundbar via den optiska kabeln (ingår ej). Se sidan 8 för steg för OPTISK anslutning.
- 2 Tryck på **OPTICAL** på fjärrkontrollen.
  -  Soundbarens indikator övergår till fast gult sken.Obs! TV:ns ljuduppspelning måste vara inställd på PCM-signal.

---

## HDMI (ARC)-ljudkälla

ARC (Audio Return Channel) används i digital ljudutgång från LCD-TV-apparater för att få den optimala synkrona ljudkvaliteten.

- 1 Anslut TV:n till din soundbar via HDMI-kabeln (ingår ej). Se sidan 9 för steg för HDMI (ARC)-anslutning.
- 2 Tryck på **HDMI (ARC)** på fjärrkontrollen.
  -  Soundbarens indikator övergår till fast lila sken.Obs! TV:ns ljudutgång måste vara inställd på PCM-signal och ARC måste vara påslaget (se TV:ns bruksanvisning).

---

## Spela ljud via Bluetooth

Anslut din soundbar till en Bluetooth-enhet (såsom en iPad, iPhone, iPod touch, Android-telefon eller bärbar dator) via Bluetooth. Sedan kan du lyssna på ljudfilerna som finns sparade på enheten via din soundbar.

### Du behöver detta

- En Bluetooth-enhet som har stöd för Bluetooth-profil A2DP och AVRCP och med Bluetooth-version 4.2 eller senare.
  - Drifsträckvidden mellan soundbaren och en Bluetooth-enhet är ungefär 4 meter.
- 1 Tryck på **BT/Pair** på fjärrkontrollen för att växla soundbaren till Bluetooth-läge.
    - ↳ Soundbarens indikator blinkar blått.



- 2 Aktivera Bluetooth på Bluetooth-enheten, sök sedan efter och välj **Philips TAB5108** för att påbörja anslutningen (se Bluetooth-enhetens bruksanvisning om hur du aktiverar Bluetooth).
  - ↳ Under anslutningen blinkar soundbarens indikator blått.
- 3 När soundbarens indikator lyser med fast blått sken och ett pip hörs har parningen lyckats.

Om anslutningen misslyckas fortsätter indikatorn att blinka.
- 4 Välj och spela upp ljudfiler eller musik på din Bluetooth-enhet.
  - Musiken pausas om du får ett samtal.
  - Om Bluetooth-enheten har stöd för AVRCP-profiler kan du trycka på **⏮/⏭** på fjärrkontrollen för att hoppa till ett spår eller på **⏭/⏮** för att pausa/återuppta uppspelningen.
- 5 Växla soundbaren till en annan källa för att gå ur Bluetooth-anslutningen.
  - När du växlar tillbaka till Bluetooth-läget kommer Bluetooth-anslutningen fortsätta vara aktiv.

Koppla bort från den aktuella enheten:

  - Tryck på och håll **BT/PAIR** nedtryckt på fjärrkontrollen för att koppla bort den för närvarande anslutna Bluetooth-enheten och ansluta din soundbar till en annan Bluetooth-enhet.

#### Indikatorns status

-  Väntar på att ansluta: Blinkar blått
-  Ansluten: Fast blått sken
-  Frånkopplad: Blinkar blått

#### Obs!

- Musikströmning kan avbrytas av hinder mellan enheten och din soundbar såsom väggar, metallhöljet på enheter eller andra enheter som använder samma frekvens.

---

## Automatiskt standby

Denna produkt går automatiskt till standby-läge efter 15 minuters inaktivitet om inga knappar trycks in och inget ljud spelas upp från en ansluten enhet.

---

## Tillämpa fabriksinställningar

Du kan återställa soundbaren till standardinställningsläget.

- I AUX-läge, håll  på fjärrkontrollen intryckt i fem sekunder.
  - ↳ Fabriksinställningarna är återställda.

## 5 Väggmontering

### Obs!

- Felaktig väggmontering kan resultera i olycka, personskada eller skada på egendom. Kontakta kundtjänst i ditt land om du har några frågor.
- Se till att väggen tål vikten på din soundbar innan den väggmonteras.

### Längd/diameter på skruven

Säkerställ att du använder skruvar med lämplig längd och diameter som passar typen av vägg som du monterar din soundbar på.

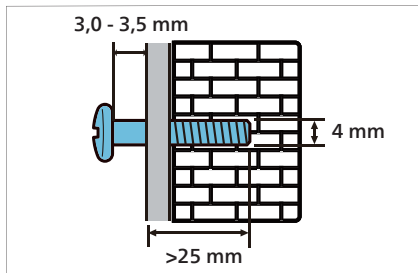

Se illustrationen i snabbstartsguiden angående hur du monterar din soundbar på väggen.

- 1) Borra två hål i väggen.
- 2) Fäst pluggarna och skruvarna i hålen.
- 3) Häng din soundbar på fästskruvarna.

## 6 Produkt-specifikationer

### Obs!

- Specifikationer och utförande kan ändras utan föregående meddelande.

### Förstärkare

- RMS total utgångseffekt: 30 W RMS (+/- 0,5 dB, 10 % THD)
- Frekvenssvar: 50 Hz - 15 kHz /  $\pm 3$  dB
- Signal-brusförhållande: > 65 dB (CCIR) / (A-viktad)
- Total harmonisk förvriddning: < 1%
- Ingångskänslighet:
  - LINE IN: 500 mV +/- 50 mV

### Bluetooth

- Bluetooth-profiler: A2DP och AVRCP
- Bluetooth-version: 4.2
- Frekvensband/utmatningseffekt: 2402 - 2480 MHz /  $\leq 20$  dBm

### Huvudenhet

#### Soundbar

- Strömförsörjning: 100 - 240 V~, 50/60 Hz
- Energiförbrukning: 15 V/1,6 A
- Strömförbrukning i standby:  $\leq 0,5$  W
- Mått (B x H x D): 900 x 65,5 x 91 mm
- Vikt: 1,53 kg
- Drivelement: 2 x fullt omfång (52 mm/2", 4 ohm)

### Fjärrkontrollsbatterier

- 2 x AAA-R03-1,5 V

# 7 Felsökning



## Varning

- Risk för elektrisk stöt! Ta aldrig bort produktens kåpa.

Garantin blir ogiltig om du försöker reparera produkten själv.

Kontrollera följande punkter innan du begär service om du upplever problem med att använda den här produkten.

Om du fortfarande upplever problem kan du besöka [www.philips.com/support](http://www.philips.com/support) för support.

---

## Huvudenhet

### Knapparna på soundbaren fungerar inte.

- Koppla bort soundbaren från strömförsörjningen i några minuter, anslut sedan strömmen igen.

---

## Ljud

### Inget ljud från högtalaren i min soundbar.

- Anslut ljudkabeln från din soundbar till TV-apparaten eller andra enheter.
- Återställ din soundbar till dess fabriksinställningar.
- Välj rätt ljudingång på fjärrkontrollen.
- Se till att din soundbar inte är avstängd.

### Förvrängt ljud eller eko.

- Om du spelar ljud från TV:n genom soundbaren bör du se till att TV:ns ljud är av.

---

## Bluetooth

### En enhet kan inte ansluta till min soundbar.

- Enheten har inte stöd för de kompatibla profiler som krävs för din soundbar.
- Du har inte aktiverat enhetens Bluetooth-funktionalitet. Se enhetens bruksanvisning för att läsa hur du aktiverar funktionen.
- Enheten har inte anslutits på korrekt sätt. Anslut enheten på korrekt sätt (se "Spela ljud via Bluetooth" på sida 10).
- Din soundbar är redan ansluten till en annan Bluetooth-enhet. Koppla bort den anslutna enheten och försök sedan igen.

### Kvaliteten på ljuduppspelningen från en ansluten Bluetooth-enhet är dålig.

- Bluetooth-mottagningen är svag. Flytta enheten närmare din soundbar eller ta bort eventuella hinder mellan dem.

### Den ansluta Bluetooth-enheten ansluts och kopplas bort hela tiden.

- Bluetooth-mottagningen är svag. Flytta enheten närmare din soundbar eller ta bort eventuella hinder mellan dem.
- Stäng av Wi-Fi på Bluetooth-enheten för att undvika störningar.
- På vissa Bluetooth-enheter kan Bluetooth-anslutningen inaktiveras automatiskt för att spara ström. Detta indikerar inte på något fel på soundbaren.



Specifikationer kan ändras utan föregående meddelande. Besök sidan [www.Philips.com/support](http://www.Philips.com/support) för de senaste uppdateringarna och dokumenten. Philips och Philips Shield Emblem är registrerade varumärken som tillhör Koninklijke Philips N.V. och används på licens. Den här produkten har tillverkats av och säljs på ansvar för MMD Hong Kong Holding Limited eller någon av dess dotterbolag, och MMD Hong Kong Holding Limited är garanten kopplad till denna produkt.

