

Көмектесу үшін әрдайым осындамын

Өнімді мына жерде тіркеп, оған қолдау алыңыз:
www.philips.com/welcome



CMD305A



Қолданушының нұсқасы

PHILIPS

Мазмұндар кестесі

1 Маңызды ақпарат	2
Қауіпсіздік	2
2 Көлігіңіздің аудио жүйесі	3
Кіріспе	3
Қораптың құрамы	3
Жүйеге шолу	4
3 Қолданар алдында	6
Көлік аудио жүйесін орнату	6
4 Жұмысты бастау	10
Қуатты қосу	10
Жүйе параметрлерін өзгерту	10
Сағатты орнату	10
Дереккөзді таңдау	11
5 Радио тыңдау	11
Радио аумағын таңдау	11
Тюнердің сезгіштігін таңдау	11
Радио станцияға реттеу	12
Радио стансаларды еске сақтау	12
Сақтаулы стансаны баптау	12
RDS жүйесімен ойнату	12
6 Bluetooth құрылғыларын пайдалану	15
Құрылғыны жұптастыру	15
Қосылған құрылғыдан аудио ойнату	15
Қоңырау шалу	16
7 USB құрылғысынан ойнату	17
Ойнатуды басқару	17
8 Сыртқы құрылғыны тыңдау	18
9 Докты пайдалану	18

Android™ жүйесімен үйлесімді	18
Қондырманы дайындау	18
Ұялы телефонды жалғау	19
Қондырма ұстауышын реттеу	20
CarStudio қолданбасын орнату	21
CarStudio қолданбасын пайдалану	22
Телефонды зарядтау	23
Телефонды қондырмадан ажырату	23
Қондырма ұстауышын сақтау	24

10 Дыбыс реттеу	24
Дыбыс деңгейін реттеу	24
Дыбысты өшіру	24
DBV дыбыстық әсерін пайдалану	24
Аралас дыбысты қосу	24
Тыңдау аумағын таңдау	25
Толық ауқымды дыбысты қосу	25
Сақтаулы дыбыс эквалайзерін таңдау	25
Басқа дыбыстық параметрлер	25

11 Жүйе параметрлерін реттеу	26
-------------------------------------	-----------

12 Қосымша ақпарат	26
Жүйе параметрлерін қалпына келтіру	26
Сақтандырғышты ауыстыру	26

13 Өнім туралы ақпарат	27
-------------------------------	-----------

14 Ақаулықтарды жою	28
Жалпы ақпарат	28
Bluetooth құрылғысы туралы	29

15 Ескерту	30
Сәйкестік	30
Қоршаған ортаны күту	30
Авторлық құқықтары	30
Өнімде көрсетілген тауар белгісі	30

1 Маңызды ақпарат

Қауіпсіздік

Құрылғыны қолданар алдында барлық нұсқауларды оқып, түсініп алыңыз. Егер нұсқауларды сақтамаудан зақым келсе, кепілдік қолданылмайды.

- Өнімге жасалған модификация зиянды радиацияның шығуын немесе қауіпсіз жұмысты тудыруы мүмкін.
- Құрылғы жерге қосылатын теріс 12 В тұрақты токпен жұмыс істеуге ғана арналған.
- Жол апаттарының қауіпін азайту үшін көлік жүргізіп келе жатқанда қоңырауға жауап бермеңіз не қоңырау шалмаңыз немесе бейне көрмеңіз.
- Көлікті қауіпсіз жүргізу үшін қауіпсіз әрі қолайлы дыбыс деңгейіне дұрыстап қойыңыз.
- Сәйкес келмейтін сақтандырғыштар зақымдауы немесе өрт шығаруы мүмкін. Сақтандырғышты ауыстыру керек болғанда, маманға хабарласыңыз.
- Use only the supplied mounting hardware for a safe and secure installation.
- Қысқа тұйықталуға жол бермеу үшін құрылғыны жаңбырға не суға шығармаңыз.
- Құрылғыға сұйықтық тамшыламауы немесе шашырамауы тиіс.
- Құрылғының үстіне қандай да бір қауіп көздерін (мысалы, сұйықтық толтырылған заттар, жағылған шырақтар) қоймаңыз.
- Ешқашан құрылғының желдеткіш саңылауларына немесе басқа тесіктеріне ештеңе салмаңыз.

- Құрылғыны жұмсақ дымқыл шүберекпен тазалаңыз. Ешқашан алкоголь, химиялық заттар немесе тұрмыстық тазалағыштар сияқты заттарды құрылғыға пайдаланбаңыз.
- Қондырма Android ұялы телефондарына ғана арналған. Басқа құрылғыны оған жалғамаңыз.
- Қондырма ұстауышын зақымдау қауіп бар: оған басқа зат қоймаңыз немесе ілмеңіз.
- Өрт шығу немесе көліктің аудио жүйесіне зақым келу қауіп бар: қондырма ұстауышының бөліміне басқа заттар қоймаңыз.
- Телефоныңызды зақымдау қауіп бар: қондырма ұстауышын сақтардың алдында Android ұялы телефоныңызды қондырмадан алыңыз.

2 Көлігіңіздің аудио жүйесі

Сатып алғаныңыз құтты болсын және Philips компаниясына қош келдіңіз! Philips ұсынатын қолдауды толық пайдалану үшін өнімді келесі торапта тіркеңіз: www.philips.com/welcome.

Кіріспе

Осы жүйемен келесі әрекеттерді орындай аласыз:

- USB сақтау құрылғыларынан, Android ұялы телефондарынан және басқа сыртқы құрылғылардан аудио тыңдау,
- радио стансаларды тыңдау,
- Android ұялы телефонын зарядтау және қоңырау шалу.

Дыбыс шығысын мына дыбыстық әсерлермен байытуға болады:

- Динамикалық басс күшейту (DBB)
- Автоматты дыбыс қаттылығын басқару

Ойнатылатын мультимедиа:

- USB сақтау құрылғысы
 - Үйлесімділік: USB 2.0, USB 1.1
 - Дәреже қолдау: MSC (жалпы сақтау дәрежесі)
 - Файлдық жүйе: FAT16, FAT32
 - Максималды сыйымдылық: 32 ГБ
 - Файлдар: .mp3, .wma V4, V7, V8, V9 (L1, L2)
 - Үлгі жиіліктері
MP3: 32 кГц, 44.1 кГц, 48 кГц
WMA: 44,1 кГц, 48 кГц
 - Бит жылдамдықтары
MP3: 8-320 кбит/сек және ауыспалы бит жылдамдықтары
WMA: 64-192 кбит/сек және ауыспалы бит жылдамдықтары
 - ID3 тегі
v2.0 не кейінгі
 - Ең көп альбомдар/қалталар саны: 99
 - Ең көп тректер/файлдар саны: 999

- Каталогтың ең жоғарғы деңгейі: 8
- Қолданылмайтын форматтар AAC, WAV, PCM дыбыстық файлдары DRM арқылы қорғалған WMA файлдары (.wav, .m4a, .m4p, .mp4, .aac) Lossless пішіміндегі WMA файлдары
- Android телефондары
 - Android нұсқасы: V2.2 не одан кейінгі
 - Bluetooth нұсқасы: V2.1 не одан кейінгі
 - Шағын USB коннекторы/ұясы арқылы зарядтау
 - Ені: 52 мм және 73 мм аралығы

Қораптың құрамы

Қораптың ішіндегілерді тексеріп анықтаңыз:

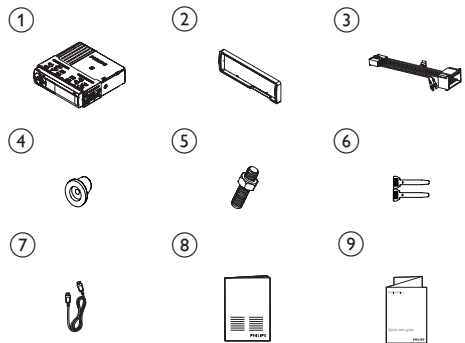

1 Негізгі құрылғы және алдыңғы тақта (қабымен бірге)	2 Сыртқы беті
3 ISO стандартты коннекторы	4 Резеңке жастықша
5 1 x бұранда	6 2 x бөлшектеу құралдары
7 USB кабелі	8 Пайдаланушы нұсқаулығы
9 Жұмысты бастаудың қысқаша нұсқаулығы	

Жүйеге шолу

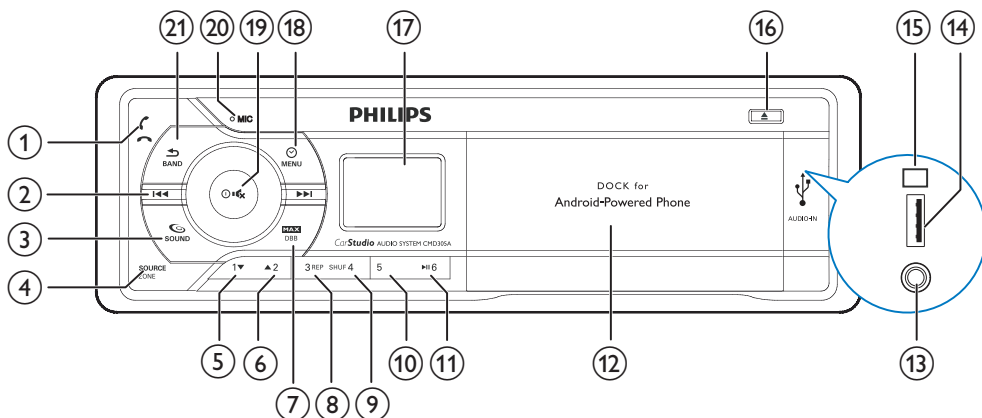

①

- Қоңырауға жауап беру немесе шалу үшін басыңыз.
- Қоңырауды ұстай тұру үшін басыңыз.

②

- Радиостансаны реттеу.
- Алдыңғы немесе келесі трекке өткізу үшін басыңыз.
- Тректі кері айналдыру үшін басып тұрыңыз.

③

- Толық дыбысты қосу не өшіру үшін басыңыз.
- Дыбыс параметрлері мәзіріне кіру үшін басып тұрыңыз.

④

- Көзді таңдау үшін қайта-қайта басыңыз.
- Тыңдау аумақтарын таңдауды іске қосу үшін басып тұрыңыз.

⑤

- Радио режимінде №1 сақтаулы радио стансаны таңдау үшін басыңыз.
- Радио режимінде ағымдағы радио стансаны №1 стансаға сақтау үшін басып тұрыңыз.

- .wma/.mp3 тректері үшін басып, келесі альбомды/қалтаны таңдаңыз.

⑥

- Радио режимінде №2 сақтаулы радио стансаны таңдау үшін басыңыз.
- Радио режимінде ағымдағы радио стансаны №2 стансаға сақтау үшін басып тұрыңыз.
- .wma/.mp3 тректері үшін басып, алдыңғы альбомды/қалтаны таңдаңыз.

⑦

- Ең жоғарғы дыбыс деңгейін қосу не өшіру үшін басыңыз.
- DBB (динамикалық басс күшейту) дыбыс әсерін қосу не өшіру үшін басып тұрыңыз.

⑧

- Радио режимінде №3 сақтаулы радио стансаны таңдау үшін басыңыз.
- Радио режимінде ағымдағы радио стансаны №3 стансаға сақтау үшін басып тұрыңыз.

- Тректер үшін басып, қайталау режимін таңдаңыз: ағымдағы тректі қайталау немесе ағымдағы альбомдағы не қалтадағы барлық тректі қайталау.

9 SNUF 4

- Радио режимінде №4 сақтаулы радио стансаны таңдау үшін басыңыз.
- Радио режимінде ағымдағы радио стансаны №4 стансаға сақтау үшін басып тұрыңыз.
- Тректер үшін басып, ағымдағы альбомдағы не қалтадағы барлық тректі еркін ойната бастаңыз.

10 5

- Радио режимінде №5 сақтаулы радио стансаны таңдау үшін басыңыз.
- Радио режимінде ағымдағы радио стансаны №5 стансаға сақтау үшін басып тұрыңыз.

11 ►16

- Радио режимінде №6 сақтаулы радио стансаны таңдау үшін басыңыз.
- Радио режимінде ағымдағы радио стансаны №6 стансаға сақтау үшін басып тұрыңыз.
- Тректерді ойнатуды бастаңыз, кідіртiңiз немесе жалғастырыңыз.

12 Android телефонына арналған қондырма

13 AUDIO-IN

- Сыртқы құрылғының дыбыс шығысы ұяшығына (әдетте құлақаспап ұяшығы) қосылыңыз.

14 USB

- USB сақтау құрылғысын қосыңыз.

15 RESET

16 Жүйенің зауыттық әдепкі параметрлерін қалпына келтіру үшін басыңыз. ▲

- ▲ Қондырма ұстауышын шығару үшін басыңыз.

17 СКД экраны

18

- Жүйе сағатын көрсету үшін бір рет басыңыз.
- Жүйе мәзіріне кіру үшін басып тұрыңыз.

19

- Жүйені қосу үшін басыңыз.
- Жүйені өшіру үшін басып тұрыңыз.
- Жүйенің дыбысын өшіру үшін басыңыз немесе оны дыбыс өшіру режимінен босатыңыз.
- Опцияны растау үшін басыңыз.
- Мәзір опцияларын ауыстырып қосу үшін бұраңыз.
- Дыбыс деңгейін реттеу үшін бұраңыз.

20 MIC

- Біртұтас микрофон.

21

- Ағымдағы мәзірден шығу үшін басыңыз.
- Тюнер ауқымын таңдау үшін қайталап басыңыз.
- Қоңырау бағытын өзгерту үшін басып тұрыңыз.

3 Қолданар алдында

! Ескерту

- Басқару элементтерін осы пайдаланушы нұсқаулығында ғана көрсетілгендей пайдаланыңыз.

Әрдайым осы тараудағы нұсқауларды реті бойынша орындаңыз.

Philips компаниясына хабарлаасаңыз, сізден көлік аудио жүйесінің моделін және сериялық нөмірін сұрайды. Модель нөмірі мен сериялық нөмір төменгі жағында берілген.

Осы жерге нөмірлерді жазыңыз:

Модель нөмірі: _____

Сериялық нөмір _____

Көлік аудио жүйесін орнату

Бұл нұсқаулар әдеттегі орнатуға арналған. Дегенмен, көлігіңізде басқа талаптар болса, реттеулерді сәйкесінше жасаңыз. Егер орнату жинақтарына қатысты сұрақтарыңыз болса, жергілікті сатушыдан сұраңыз.

! Ескерту

- Жүйе жерге қосылатын теріс 12 В тұрақты токпен жұмыс істеуге ғана арналған.
- Әрдайым бұл жүйені құралдар тақтасына орнатыңыз. Басқа орындар қауіпті болуы мүмкін, себебі жүйенің арты пайдаланылған кезде қызады.
- Қысқа тұйықталуға жол бермеу үшін: жалғар алдында көліктің өшіп тұрғанына көз жеткізіңіз.
- Басқа барлық сымдар жалғанғаннан кейін сары және қызыл қуат сымдарын жалғағаныңызға көз жеткізіңіз.
- Барлық бос сымдардың электр таспасымен оралғанына көз жеткізіңіз.
- Сымдардың темір бөлшектері (мысалы, орындық бағыттауышы) қозғалатын бұраңдалардың астында қалып кетпегеніне көз жеткізіңіз.
- Барлық жерге қосылатын сымдардың жалпы жер нүктесіне өткізілгеніне көз жеткізіңіз.
- Use only the supplied mounting hardware for a safe and secure installation.
- Сәйкес келмейтін сақтандырғыштар зақымдауы немесе өрт шығаруы мүмкін. Сақтандырғышты ауыстыру керек болғанда, маманға хабарласыңыз.
- Басқа құрылғыларды осы жүйеге жалғағанда, көліктегі электр желісінің көрсеткіші барлық жалғанған құрылғылардың жалпы сақтандырғыш мәнінен жоғары екеніне көз жеткізіңіз.
- Ешқашан динамик сымдарын көліктің металл бөлшегіне немесе шанағына жалғамаңыз.
- Ешқашан жолақты динамик сымдарын бір-біріне жалғамаңыз.

Сымдарды жалғау

! Ескерту

- Барлық бос сымдардың электр таспасымен оралғанына көз жеткізіңіз.

- 1 Көліктің сымдарын мұқият тексеріңіз, сосын оларды жинақта берілген ISO сымдарына жалғаңыз.

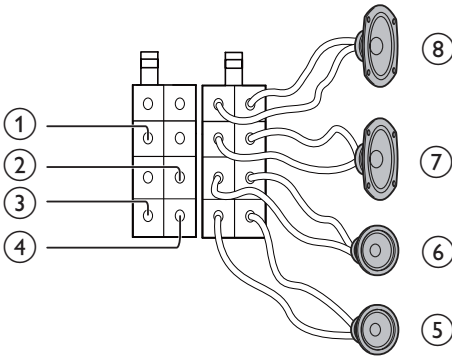

Байланыстырушы	Жалғау
1 Сары сым	Барлық уақытта заряды бар +12 В көлік аккумуляторы
2 Көк/Ақ сым	Электр антеннаның басқару сымы немесе антенна күшейткішінің қуат сымы. Егер электр антенна күшейткіші болмаса немесе телескоп антенна қолмен қолданылса, осы сымды жалғау керек.
3 Қара сым	Көліктің металл бөлігі. Сары және қызыл қуат сымдарын жалғаудың алдында жерге қосылатын қара сымды жалғаңыз.

4 Қызыл сым	Оталдыру қосқышының қосқышының (ACC) күйінде заряды бар +12 В қуат терминалы. Егер қосқыш күйі болмаса, әрқашан заряды бар +12 В көлік аккумуляторының терминалына қосыңыз. Жерге қосылатын қара сымның алдымен көліктің металл бөлігіне жалғанғанына көз жеткізіңіз.
5 Жасыл және жасыл/қара сымдар	Сол жақ динамик (артқы)
6 Ақ және ақ/қара сымдар	Сол жақ динамик (алдыңғы)
7 Сұр және сұр/қара сымдар	Оң жақ динамик (алдыңғы)
8 Күлгін және күлгін/қара сымдар	Оң жақ динамик (артқы)

- 2 Жинақтағы стандартты коннектордың бір ұшын көліктің аудио жүйесіне жалғаңыз.

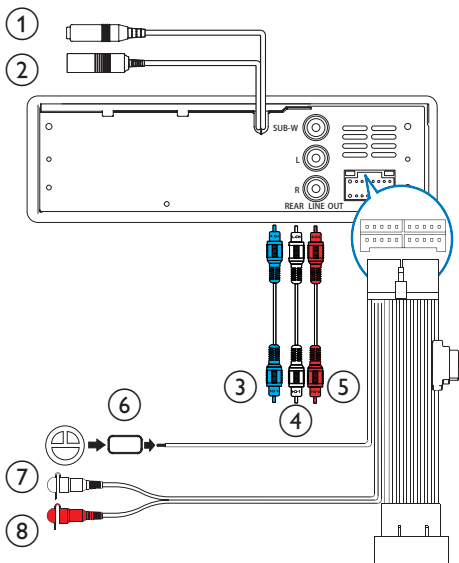

Байланыстырушы	Жалғау
1 ANTENNA	Радио антеннасы
2 External Mic	Телефон қоңырауына арналған сыртқы микрофон
3 SUBWOOFER (Ұя)	Сабвуфер
4 REAR LINE OUT L (Ұя)	Артқы сол жақ динамик
5 REAR LINE OUT R (Ұя)	Артқы оң жақ динамик
6 OE REMOTE (Қоңыр)	ОЕ қашықтағы
7 FRONT LINE OUT L	Алдыңғы сол жақ динамик
8 FRONT LINE OUT R	Алдыңғы оң жақ динамик

Кеңес

- ISO коннекторларының істіктерін реттеу жүргізетін көлігіңіздің түріне байланысты. Жүйені зақымдап алмау үшін дұрыс жалғаңыз.

Құралдар тақтасына орнату

Ескертпе

- Егер көлігіңізде борт жетегі немесе навигациялық компьютер болмаса, көлік аккумуляторының теріс терминалын ажыратыңыз.
- Егер көлігіңізде борт жетегі немесе навигациялық компьютер болса, көлік аккумуляторын ажыратқан кезде компьютер жады еске сақталмауы мүмкін.
- Егер көлік аккумуляторы ажыратылса, қысқа тұйықталуға жол бермеу үшін жалаңаш сымдардың бір-біріне тиіп тұрмағанына көз жеткізіңіз.

- 1 Көлік құралдар тақтасы саңылауының осы өлшемдер аралығында екеніне көз жеткізіңіз.

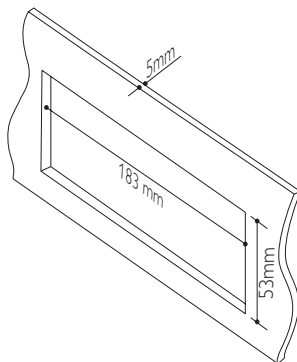

- 2 Қапты құралдар тақтасын орнатыңыз, сосын құлақшаларын сыртқа қарай басып, қапты бекітіңіз.

Ескертпе

- Егер жүйе қабынан емес, жинақтағы бұрандалармен бекітілсе, бұл қадамды өткізіп жіберіңіз.

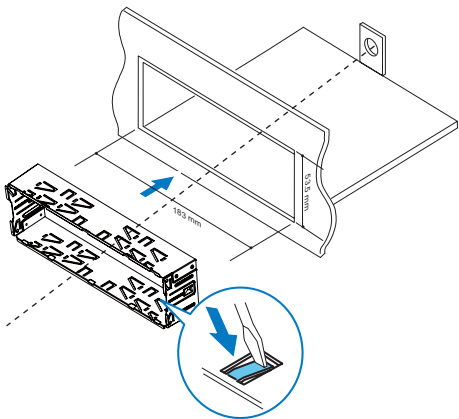

- 3 Жинақтағы резеңке жастықшаны бекіткіш бұранданың ұшына қойыңыз.

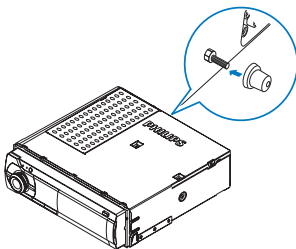

- 4 Сыртылдаған дыбыс шыққанша, жүйені құралдар тақтасына сырғытып кигізіңіз.

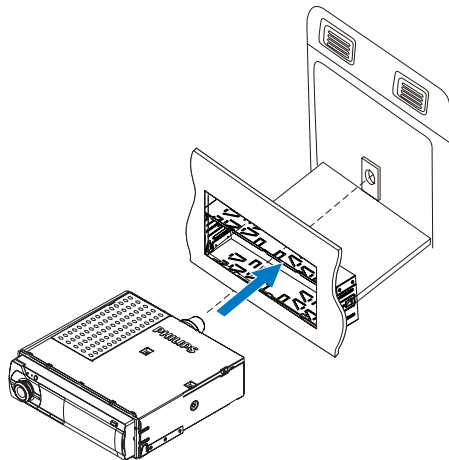

- 5 Сыртқы бетін бекітіңіз.

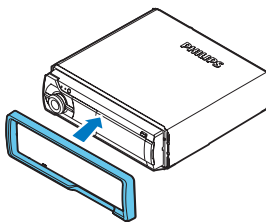

- 6 Көлік аккумуляторының теріс терминалын орнына жалғаныз.

4 Жұмысты бастау

Қуатты қосу

ⓘ түймесін басыңыз.

- ↳ [WELCOME] опциясына өтеді.
- Жүйені өшіру үшін [GOODBYE] шыққанша ⓘ түймесін басып тұрыңыз.

Жүйе параметрлерін өзгерту

- 1 Жүйе мәзіріне кіру үшін ⓘ түймесін басып тұрыңыз.
- 2 Опция таңдау үшін ⓘ түймесін қайталап басыңыз.
 - [BT RECON]/[DISCONNECTED]
 - [RDS]
 - [PTY >]
 - [RDS AF]
 - [RDS TA]
 - [TP STORE]
 - [RDS REG]
 - [RDS CT]
 - [STORE >]
 - [AREA]
 - [LOCAL]
 - [CLOCK]
 - [CLOCK 12H]
 - [BEEP]
 - [BKO]
 - [DIMMER]
 - [DEMO]
- 3 Параметр таңдау үшін ⓘ белгішесін бұраңыз.
 - Параметрден шығу үшін ⏏ түймесін басыңыз.

Сағатты орнату

- 1 Жүйе мәзіріне кіру үшін ⓘ түймесін басып тұрыңыз.
- 2 [CLOCK] және ағымдағы уақыт шыққанша ⓘ түймесін қайталап басыңыз.
 - ↳ Егер сағат бұрын қойылмаса, дисплейге [--:--] шығады.
- 3 Сағатты орнату үшін ⓘ тұтқасын бұрыңыз.
- 4 Растау үшін, ⓘ түймесін басыңыз.
- 5 Минутты орнату үшін ⓘ тұтқасын бұрыңыз.
- 6 Растау үшін, ⓘ түймесін басыңыз.

Сағат форматын орнату

- 1 Жүйе мәзіріне кіру үшін ⓘ түймесін басып тұрыңыз.
- 2 [CLOCK 12H] немесе [CLOCK 24H] шыққанша ⓘ түймесін қайталап басыңыз.
- 3 Параметр таңдау үшін ⓘ белгішесін бұраңыз.
 - [CLOCK 12H]: 12 сағаттық уақыт пішімі
 - [CLOCK 24H]: 24 сағаттық уақыт пішімі

Сағатты көрсету

- Сағатты көрсету үшін ⓘ түймесін басыңыз.
- Шығу үшін кез келген түймені басыңыз.

Дереккөзді таңдау



Ескертпе

- Басқа барлық ресурстар қол жетімді болмағанда, жүйе [RADIO] ресурсына автоматты түрде ауыстырады.

Ресурс таңдау үшін ^{SOURCE} ZONE түймесін қайталап басыңыз.

- [RADIO]: FM/MW радиосы
- [AUDIO-IN]: AUDIO-IN ұясы арқылы берілетін аудио
- [BT AUDIO]: Bluetooth құрылғысынан берілетін аудио
- [USB]: USB сақтау құрылғысы қосылып танылғанда, оған сақталған аудио файлдарды ойнату үшін осы ресурсты таңдауға болады.

5 Радио тыңдау

Радио аумағын таңдау

Тұрған жеріңізге сәйкес келетін радио аумағын таңдауға болады.









- 1 Жүйе мәзіріне кіру үшін түймесін басып тұрыңыз.
- 2 [AREA] шыққанша түймесін қайталап басыңыз.
- 3 Опция таңдау үшін белгішесін бұраңыз.
 - [USA] (Америка Құрама Штаттары)
 - [EUR] (Батыс Еуропа)
 - [RUS]: (Ресей)
 - [AUS] (Австралия)
 - [EAS] (Таяу Шығыс)
 - [ASI] (Азия-Тынық мұхиты)
 - [JAP] (Жапония)
 - [LAT] (Латын Америкасы)

Тюнердің сезгіштігін таңдау

Сигналдары күшті стандаларды ғана немесе басқа радио стансаларды қабылдау үшін тюнер сезгіштігін өзгертуге болады.

- 1 Жүйе мәзіріне кіру үшін түймесін басып тұрыңыз.
- 2 [LOCAL] шыққанша түймесін қайталап басыңыз.
- 3 Параметр таңдау үшін белгішесін бұраңыз.
 - [LOCAL ON] (жергілікті қосулы): сигналдары күшті стансаларды ғана іздеу.
 - [LOCAL OFF] (жергілікті өшірулі): сигналдар күшті және әлсіз стансаларды іздеу.

Радио станцияға реттеу



- 1 [RADIO] ресурсын ауыстыру үшін  түймесін қайталап басыңыз.
- 2 Ауқым таңдау үшін  түймесін қайталап басыңыз: [FM1], [FM2], [FM3], [MW1] не [MW2].
- 3 Жиілік сандары жыпылықтағанша  немесе  түймесін басып тұрыңыз.
- 4 Радио стансаны қолмен баптау үшін  не  түймесін қайталап басыңыз.
↳ Радио стансadan хабар таратылады.
 - Радио стансаны автоматты түрде іздеу үшін  не  түймесін басыңыз.

Радио стансаларды еске сақтау

Ескертпе

- Әр ауқымда көп дегенде алты стансadan сақтауға болады.

Стансаларды автоматты түрде сақтау

- 1 Жүйе мәзіріне кіру үшін  түймесін басып тұрыңыз.
- 2 [STORE >] шыққанша  түймесін қайталап басыңыз.
- 3 Растау үшін,  түймесін басыңыз.
↳ Таңдалған ауқымдағы ең күшті стансалар сақтаулы арналар қатарына автоматты түрде сақталады.

Стансаларды қолмен сақтау

- 1 Ауқым таңдау үшін  түймесін қайталап басыңыз.

- 2 Сақтағыңыз келген радио стансаны баптаңыз.
- 3 Сандық түймені үш секунд басып тұрыңыз.
↳ Станса таңдалған арна қатарына сақталады.
- 4 Басқа радио стансаларды сақтау үшін 2 және 3-қадамдарды қайталаңыз.
 - Радио стансаны ауыстыру үшін басқасын сол арнаның орнына сақтаңыз.

Сақтаулы стансаны баптау

- 1 Ауқым таңдау үшін  түймесін қайталап басыңыз.
- 2 Сақтаулы стансаны таңдау үшін сандық пернені басыңыз.





RDS жүйесімен ойнату

RDS (Радио ақпараттық жүйе) функциясы RDS сигналдарын тарататын FM стансалары бар аумақтарда ғана қолданылады. Егер RDS стансасына баптасаңыз, станса атауы көрсетіледі.

RDS функциясын қосу





Ескертпе

- RDS функциясы әдепкі мәні бойынша қосылады.

- 1 Жүйе мәзіріне кіру үшін  түймесін басып тұрыңыз.
- 2 [RDS] шыққанша  түймесін қайталап басыңыз.
- 3 [RDS ON] опциясын таңдау үшін  белгішесін бұраңыз.
↳ RDS функциясы қосылады.
 - RDS функциясын өшіру үшін  белгішесін бұрап, [RDS OFF] опциясын таңдаңыз.

Бағдарлама түрін таңдау

RDS стансаларын баптаудан бұрын таңдалған санаттағы бағдарламаларды ғана іздеу үшін бағдарлама түрін таңдауға болады.



- 1 Жүйе мәзіріне кіру үшін  түймесін басып тұрыңыз.
- 2 [PTY >] шыққанша  түймесін қайталап басыңыз.
- 3 Растау үшін,  түймесін басыңыз.
- 4 Бағдарлама түрін таңдау үшін  белгішесін бұраңыз, сосын растау үшін  түймесін басыңыз.

Элемент	Бағдарлама түрі	Сипаттама
1	NEWS	Жаңалықтар қызметтері
2	AFFAIRS	Саясат және ағымдағы істер
3	INFO	Арнайы ақпарат бағдарламалары
4	SPORT	Спорт
5	EDUCATE	Білім және кеңейтілген оқыту
6	DRAMA	Радио пьесалары және әдебиеті
7	CULTURE	Мәдениет, дін және қоғам
8	SCIENCE	Ғылым
9	VARIED	Ойын-сауық бағдарламалары
10	POP M	Поп музыка
11	ROCK M	Рок музыкасы
12	EASY M	Жеңіл музыка
13	LIGHT M	Жеңіл классикалық музыка
14	CLASSICS	Классикалық музыка
15	OTHER M	Басқа музыка бағдарламалары
16	WEATHER	Ауа райы
17	FINANCE	Қаржы

18	CHILDREN	Балаларға арналған бағдарламалар
19	SOCIAL	Әлеуметтік істер
20	RELIGION	Дін
21	PHONE IN	Телефон кірісі
22	TRAVEL	Сапар шегу
23	LEISURE	Бос уақыт
24	JAZZ	Джаз музыкасы
25	COUNTRY	Кантри музыкасы
26	NATION M	Ұлттық музыка
27	OLDIES	Ескі музыка
28	FOLK M	Халықтық музыка
29	DOCUMENT	Деректік
30	TEST	Дабылды тексеру
31	ALARM	Дабыл

Кезекті жиіліктерді пайдалану



Егер RDS стансасының сигналы нашар болса, бір бағдарламаны беретін басқа стансаны іздеу үшін AF (Кезекті жиілік) функциясын қосыңыз.

- 1 Жүйе мәзіріне кіру үшін  түймесін басып тұрыңыз.
- 2 [RDS AF] шыққанша  түймесін қайталап басыңыз.
- 3 Параметр таңдау үшін  белгішесін бұраңыз:
 - [AF ON]: AF функциясын қосу.
 - [AF OFF]: AF функциясын өшіру.

AF баптауының аймағын орнату



AF баптауының аймағын орнатуға болады:

[REG ON]	Ағымдағы аймақтағы RDS стансаларын ғана автоматты түрде баптауға болады.
[REG OFF]	Барлық RDS стансаларын автоматты түрде баптауға болады.

- 1 Жүйе мәзіріне кіру үшін  түймесін басып тұрыңыз.
- 2 [RDS REG] шыққанша  түймесін қайталап басыңыз.
- 3 Параметр таңдау үшін  белгішесін бұраңыз.

Жол қозғалысы туралы хабар алу

Егер жол қозғалысы туралы хабарды жіберіп алғыңыз келмесе, TA (Жол қозғалысы туралы хабар) функциясын қосыңыз.

- 1 Жүйе мәзіріне кіру үшін  түймесін басып тұрыңыз.
- 2 [RDS TA] шыққанша  түймесін қайталап басыңыз.
- 3 Параметр таңдау үшін  белгішесін бұраңыз:
 - [TA ON]: жол қозғалысы туралы хабар эфирден берілсе, жүйе автоматты түрде тюнер режиміне ауысып, жол қозғалысы туралы хабарды бере бастайды. Жол қозғалысы туралы хабар аяқталғанда, жүйе алдыңғы режимге оралады.
 - [TA OFF]: жол қозғалысы туралы хабар үзілмейді.





Keңec

- Жол қозғалысы туралы хабар үзіліп кеткенде, жүйені алдыңғы режимге ауыстыру үшін  түймесін басуға болады.



Жол қозғалысы бағдарламаларын ғана алу

Егер жол қозғалысы туралы хабарларды ғана алғыңыз келсе, TP (Жол қозғалысы бағдарламасы) функциясын пайдаланыңыз.

- 1 Жүйе мәзіріне кіру үшін  түймесін басып тұрыңыз.
- 2 [TP STORE] шыққанша  түймесін қайталап басыңыз.
- 3 Жол қозғалысы туралы хабарларды үнемі беріп отыратын стансаларды іздеу және сақтау үшін  түймесін басыңыз.
 - ↳ Іздеу аяқталғанда, бірінші сақталған станса хабар тарата бастайды.

Жүйе сағатын синхрондау

Жүйе сағатын уақыт сигналдарын беретін RDS стансасымен синхрондауға болады.

- 1 Жүйе мәзіріне кіру үшін  түймесін басып тұрыңыз.
- 2 [RDS CT] шыққанша  түймесін қайталап басыңыз.
- 3 Параметр таңдау үшін  белгішесін бұраңыз:
 - [CT ON]: жүйе сағатын RDS стансасымен синхрондау.
 - [CT OFF]: жүйе сағатын синхрондамау.



Keңec

- Уақыттың дәлдігі уақыт сигналын беретін RDS стансасына байланысты.

6 Bluetooth құрылғыларын пайдалану

Бұл көліктің аудио жүйесімен Bluetooth арқылы ойнатқыштан аудио тыңдауға немесе қоңырау шалуға болады.

Құрылғыны жұптастыру



Ескертпе

- WOOX Innovations компаниясы барлық Bluetooth құрылғыларымен үйлесімділікке кепілдік бермейді.
- Құрылғыны осы жүйемен жұптастырудың алдында Bluetooth үйлесімділігіне арналған пайдаланушы нұсқаулығын оқыңыз. Құрылғының Bluetooth бағдарламасының нұсқасы V2.1 не одан кейінгі екеніне көз жеткізіңіз.
- Құрылғыдағы Bluetooth функциясы қосылу екенін және құрылғыңыз барлық басқа Bluetooth құрылғыларына көрінетіндей орнатылғанын тексеріңіз.
- Осы жүйе мен Bluetooth құрылғысы арасындағы жұмыс ауқымы — шамамен 3 метр.
- Осы жүйе мен Bluetooth құрылғысының арасындағы кез келген кедергі жұмыс ауқымын қысқартуы мүмкін.
- Кедергі келтіруі мүмкін кез келген басқа электр құрылғысынан алыс ұстаңыз.

Құрылғыңызда төмендегі қадамдарды орындаңыз.

- 1 Басқа Bluetooth құрылғыларын іздеу үшін оны қосыңыз.
- 2 Құрылғылар тізімінен **CMD305A** құрылғысын таңдаңыз.
- 3 Әдепкі "0000" құпиясөзін енгізіңіз.
↳ Егер жұптастыру сәтті болса, дисплейге **[PAIR OK]** шығады.



Құрылғыны ажырату

- 1 **[BT DISCO]** шыққанша  түймесін басып тұрыңыз.
- 2 Раस्ताу үшін,  түймесін басыңыз.
↳ **[DISCONNECTED]** опциясына өтеді.

Keңec

- Сондай-ақ, осы қосылған құрылғыда Bluetooth функциясын өшіруге болады.

Құрылғыны қайта қосу

- 1 **[BT RECON]** шыққанша  түймесін басып тұрыңыз.
- 2 Раस्ताу үшін,  түймесін басыңыз.
 - Егер CMD305A және осы құрылғы арасында автоматты қосылуға рұқсат берілсе, CMD305A бұл құрылғыға автоматты түрде қайта қосылады. Берілмесе, 3-қадамды орындаңыз.
- 3 Бұл құрылғыда CMD305A құрылғысынан қосылу рұқсатын алыңыз.
↳ **[CONNECTED]** опциясына өтеді.

Қосылған құрылғыдан аудио ойнату

Егер қосылған Bluetooth құрылғысы дыбысты таратудың кеңейтілген профилін (A2DP) қолдаса, жүйе арқылы құрылғыға сақталған тректерді тыңдауға болады. Сондай-ақ, құрылғы дыбыс/бейне құрылғыларын қашықтан басқару профилін (AVRCP) қолдаса, жүйедегі ойнатуды басқаруға болады.

- 1 Bluetooth құрылғысын бұл жүйеге Bluetooth арқылы қосыңыз.
- 2 **[BT AUDIO]** ресурсын ауыстыру үшін SOURCE ZONE түймесін қайталап басыңыз.
↳ Автоматты түрде ойнатыла бастайды.

- Егер ойнатылмаса, ►16 түймесін басыңыз.
- Ойнатуды кідірту үшін ►16 түймесін қайтадан басыңыз.
- Алдыңғы немесе келесі файлға өту үшін ◀◀ / ▶▶ басыңыз.



Ескертпе

- Егер қосылған құрылғы AVRCP профилін қолдамаса, қосылған құрылғыда ойнатуды басқарыңыз.

Қоңырау шалу



Ескертпе

- Жүйе мен ұялы телефоныңызда арасындағы Bluetooth байланысын қосуды ұстаңыз.

Нөмірге қоңырау шалу

Ұялы телефоныңыздан қоңырау шалыңыз.

↳ [CALL----] көрсетіледі.

Соңғы қоңырау соғылған нөмірді қайта теру

- 1 Ғ түймесін басыңыз.
↳ [REDIAL] көрсетіледі.
- 2 Растау үшін, 016 түймесін басыңыз.
↳ [CALL----] көрсетіледі.

Кіріс қоңырауға жауап беру

Жүйе кіріс қоңырауды қабылдағанда, телефон нөмірі немесе [PHONE IN] көрсетіледі. Қоңырауға жауап беру үшін Ғ түймесін басыңыз.

Кіріс қоңырауды қабылдамау

[END] шыққанша Ғ түймесін басып тұрыңыз.

Қоңырауды аяқтау

Қосуды қоңырауды аяқтау үшін Ғ түймесін басыңыз.

Телефон қоңырауын ұялы телефонға ауыстыру

Әдепкі мәні бойынша дауыс қоңырау кезінде дауысзорайтқыштардан шығады.

- 1 [TRANSFER] шыққанша Ғ түймесін басып тұрыңыз.
↳ Дауысзорайтқыштардың дыбысы өшеді және дауыс ұялы телефоннан ғана шығады.
- 2 Сөйлесу үшін ұялы телефоныңызды көтеріңіз.

7 USB ҚҰРЫЛҒЫСЫНАН ойнату

Бел жүйе үйлесімді USB сақтау құрылғысына көшірілетін .mp3 және .wma файлдарын ойната алады.

Ескертпе

- WOOX Innovations компаниясы барлық USB құрылғыларымен үйлесімділікке кепілдік бермейді.
- NTFS (Жаңа технологиялық файл жүйесі) файл жүйесіне қолдау көрсетілмейді.

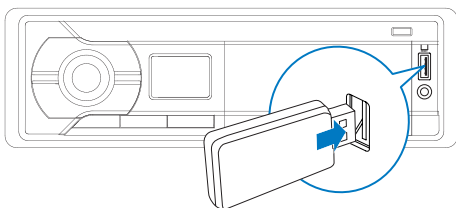

- 1 USB жад құрылғысын  ұяшығына жалғаңыз.
- 2 **[USB]** шыққанша SOURCE ZONE түймесін қайталап басыңыз.
↳ Автоматты түрде ойнатыла бастайды.

Егер ойнату автоматты түрде басталмаса,

- 1 Қалтаны таңдау үшін **1▼ / ▲2** түймесін басыңыз.
- 2 Файлды таңдау үшін **◀◀ / ▶▶** түймесін басыңыз.
- 3 Ойнатуды бастау үшін **▶▶6** түймесін басыңыз.

Ойнатуды басқару

Ойнату барысында ойнатуды басқару үшін төмендегі нұсқауларды орындаңыз.

Түймелер Функциялар

- | | |
|----------------|--|
| ▶▶6 | Ойнатуды уақытша тоқтату немесе жалғастыру. |
| ◀◀ / ▶▶ | Алдыңғы немесе келесі әуенге өткізу.

Тректі кері айналдыру немесе тректің ішінде жылдам алға қарай іздеу үшін басып тұрыңыз. |
| 1▼ / ▲2 | Бір не одан көп қалта болса, алдыңғы немесе келесі қалтаға өту. |
| 3 REP | Қайталау режимін таңдау. <ul style="list-style-type: none">• [REPEAT TRACK]: ағымдағы жолды қайталау• [REPEAT ALL]: барлық жолдарды қайталау• [REPEAT FOLDER]: ағымдағы қалтадағы барлық тректі қайталау |
| SHUF 4 | Еркін ойнатуды қосыңыз не өшіріңіз. <ul style="list-style-type: none">• [SHUF FOLDER]: ағымдағы қалтадағы барлық тректі еркін ойнату• [SHUF ALL]: барлық тректерді еркін ойнату• [SHUF OFF]: тректерді ретімен ойнату |

8 Сыртқы құрылғыны тыңдау

Сыртқы құрылғыдан, мысалы, MP3 ойнатқышынан берілетін кіріс дыбысты күшейту үшін жүйені пайдалануға болады.

1 [AUDIO-IN] ресурсын ауыстыру үшін SOURCE ZONE түймесін қайталап басыңыз.

2 MP3 байланыс кабелін келесілерге қосыңыз:

- жүйедегі **AUDIO-IN** ұясы және
- сыртқы құрылғыдағы аудио шығыс ұясы (әдетте құлаққап ұясы).

3 Сыртқы құрылғыдағы дыбысты ойнатыңыз (оның пайдаланушы нұсқаулығын қараңыз).

9 Докты пайдалану

Бұл көлік аудио жүйесіне Google Play Store сайтында **Philips CarStudio** қолданбасы қол жетімді. Мүмкіндіктерді толығымен қолдану үшін Android телефонының қолданбасын жүктеп орнатыңыз.

Android™ жүйесімен үйлесімді

Қондырманы пайдаланардан бұрын Android телефонын тексеріп, оның мына талаптарға сай екеніне көз жеткізіңіз:

- Android операциялық жүйесінің V2.2 не кейінгі нұсқасы,
- Шағын USB ұясы және
- 52 мм және 73 мм аралығындағы ені.

Шағын USB ұясы бар Android құрылғылары үшін қондырманы мына мақсатқа пайдалануға болады:

- Құрылғыны жинақтағы USB кабелімен зарядтау.

Қондырманы дайындау

1 Қондырма ұстауышын шығару үшін ▲ түймесін басыңыз.

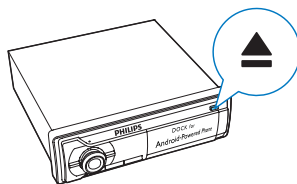

- 2 Сары сызықтарды көргенше және сыртылдаған дыбысты естігенше қондырма ұстауышын тартып шығарыңыз.

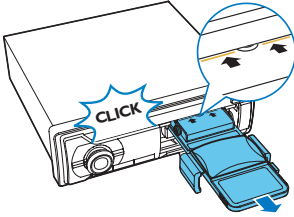

- 3 Қондырма ұстауышын жоғары қайырыңыз.

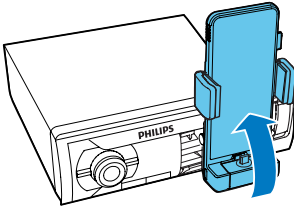

- 4 Імектерді босату үшін **RELEASE** түймесін басыңыз.

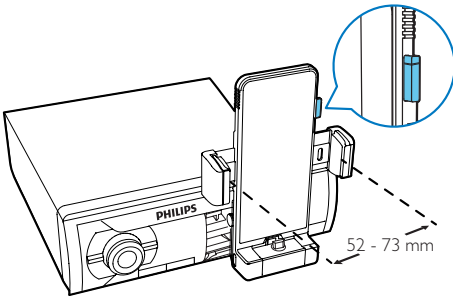

Ұялы телефонды жалғау

Ұялы телефонды қондырмаға тікелей немесе жинақтағы USB кабелімен жалғауға болады.

Телефонды қондырмаға қою

Ескертпе

- Телефон енінің 52 мм және 73 мм аралығында екеніне көз жеткізіңіз.
- Телефонды қондырмаға қоярдан бұрын қондырма ұстауышының кітаптық күйде екеніне көз жеткізіңіз.

- 1 USB коннекторын шығарыңыз немесе оны қондырмада жасырып қойыңыз.
- Егер телефонның USB ұясы астында болса, USB коннекторына шығарыңыз.
 - Болмаса, қондырмада жасырып қою үшін USB коннекторын ішіне қарай аударып қойыңыз.

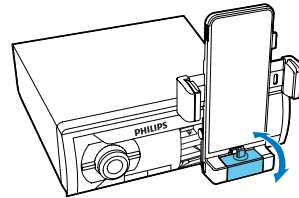

- 2 Жастықшаларды ауыстырып, телефонның жанында түймелердің жабылып қалмайтынына көз жекізіңіз.

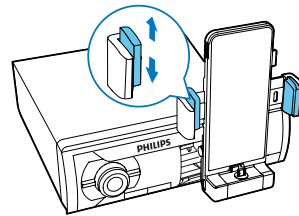

- 3 Телефонды қондырмаға экранын өзіңізге қаратып жалғаңыз.
- Телефонның USB ұясына сәйкес келтіру үшін қажет болса, USB коннекторын 180°-қа суретте көрсетілгендей бұрыңыз.

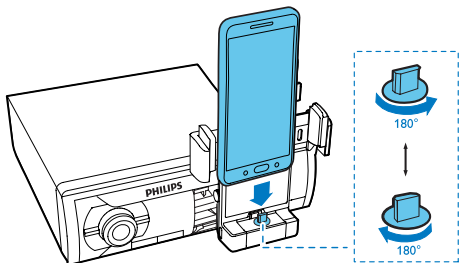

- 4 Ілмектерін телефонға дұрыс тигізіңіз.

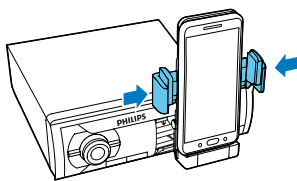

USB кабелін пайдалану

Егер телефонның USB ұясы астында болмаса немесе ұялы телефонның ені 52 - 73 мм ауқымынан асып кетсе, жалғауға жинақтағы USB кабелін пайдаланыңыз.

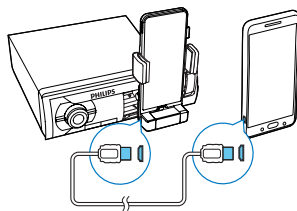
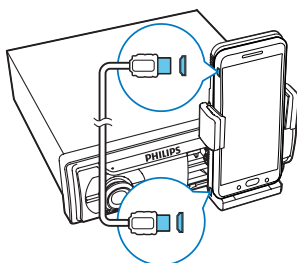

USB кабелін төмендегілердің арасында жалғаңыз

- телефонның USB ұясы және
- қондырмадағы USB ұясы.

Қондырма ұстаушы реттеу



Ескерту

- Қондырма ұстаушы кітаптық күйде болғанда, оны сағат тілімен бұрамаңыз.
- Қондырма ұстаушы альбомдық күйде болғанда, оны сағат тіліне қарсы бұрамаңыз.

Альбомдық режимге ауыстыру

- 1 Қондырма ұстаушы сағат тіліне қарсы 90 градусқа бұрыңыз.

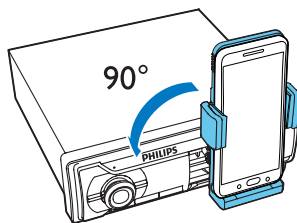

- 2 Көру бұрышын реттеңіз.

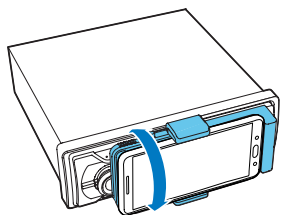

Кітаптық режимге ауыстыру

- 1 Қондырма ұстауышын сағат тілімен 90 градуска бұрыңыз.

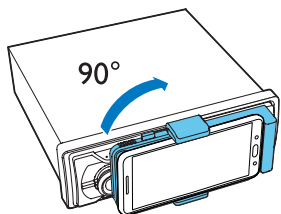

- 2 Көру бұрышын реттеңіз.

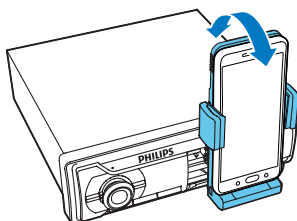

CarStudio қолданбасын орнату

Ескертпе

- Телефоныңызда интернет байланысының қосулы екеніне көз жеткізіңіз.

- 1 Телефонда Google **Play Store** (Play store) қолданбасын іске қосыңыз.

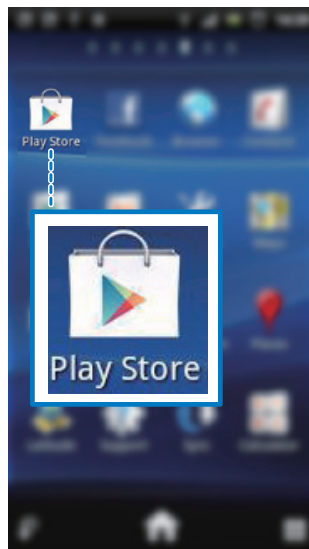

- 2 Іздеу интерфейсін көрсету үшін **Q** опциясын түрткіңіз.

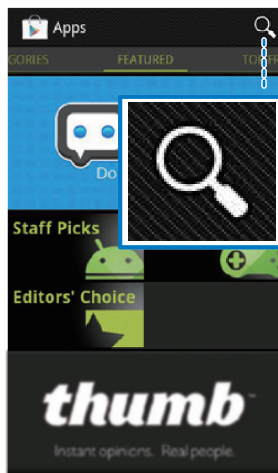

- 3 CarStudio деп теріп, Search (Іздеу) опциясын түртіңіз.



- 4 Іздеу нәтижелерінің тізіміндегі Philips CarStudio опциясын түртіңіз.

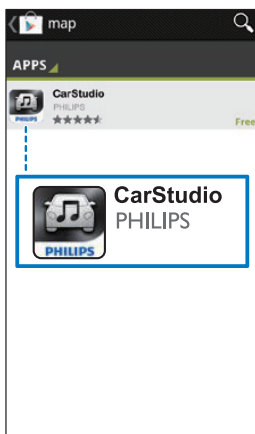

- 5 Жүктеуді және орнатуды бастау үшін **Install** (Орнату), сосын **Accept & download** (Қабылдау және жүктеу) опциясын түртіңіз.
↳ Жүктеу және орнату аяқталған соң, қолданбалар тізімінде CarStudio белгішесі пайда болады.

CarStudio қолданбасын пайдалану

Ескертпе

- Дауысзорайтқыш функциясын пайдалану немесе музыканы қондырма арқылы ойнату үшін алдымен телефоныңызды аудио жүйеге Bluetooth арқылы қосыңыз.
- Соңғы мүмкіндіктерді қолдану үшін жаңарту туралы хабар ескерткен кезде телефоныңыздағы қолданбаны жаңартыңыз.
- Жаңартудан кейін интерфейс пен мүмкіндіктер осы бөлімдегі сипаттамадан басқаша болуы мүмкін. Нақты әрекеттерді орынданыз.
- Телефон мен осы жүйені CarStudio қолданбасы арқылы байланыстырмақ болғанда Bluetooth байланысын орнату сәтсіз болса, жұптауды қолмен аяқтаңыз («Құралды жұптау» бөлімін қараңыз)

- 1 Телефоныңызда іске қосу үшін CarStudio қолданбасының белгішесін түртіңіз.
↳ Негізгі интерфейс көрсетіледі.

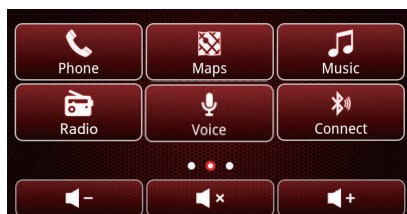
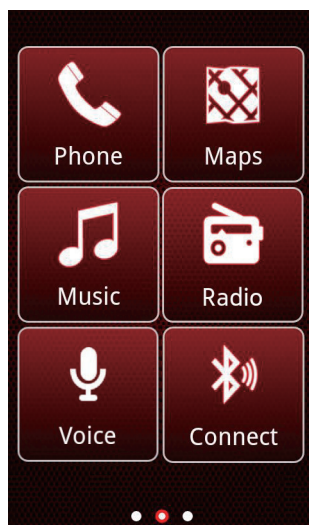

- Басқа мүмкіндіктерге арналған интерфейссті қосу үшін экранда сипаныз.

2 Оның мүмкіндігіне өту немесе параметрлерін өзгерту үшін белгішені түртіңіз.

- 📞 (телефон): қоңырау шалу
- 🗺️ (карта): телефоныңызға орнатылған карта қолданбасын іске қосу.
- 🎵 (музыка): музыка ойнату
- 📻 (радио): радио тыңдау
- 🔍 (Voice Search): телефоныңызға орнатылатын Voice Search қолданбасын іске қосу.
- 📶 / 📶* (Bluetooth байланысы): Bluetooth құрылғыларын іздеу немесе ағымдағы байланысты үзу.
- 🎧 (сыртқы аудио кіріс): **AUDIO-IN** ұясы арқылы берілетін аудио кіріс ресурсына ауыстыру.
- 🔄 (USB): USB сақтау құрылғысы ресурсына ауыстыру.
- ⚙️ (параметрлер): параметрлерді өзгерту
- 🏠 : негізгі интерфейске оралу
- + : қолданбаның белгішесін ағымдағы интерфейске қосу. Диалогтық терезені көрсету үшін + опциясын түртіңіз, сосын телефоныңызға орнатылған барлық қолданбаларды көрсету үшін диалогтық терезедегі **Application** (Қолданба) опциясын түртіңіз, содан кейін белгіше жасау үшін қолданба атауын таңдаңыз.
- Интерфейстен белгішені алып тастау үшін диалогтық терезе ашылғанша оны басып тұрыңыз, сосын ✖️ опциясын түртіңіз.

Телефонды зарядтау

Телефоныңыз қосылып танылғаннан кейін зарядталу басталады.

Телефонды қондырмадан ажырату

Ескертпе

- Телефонды қондырмадан ажыратардан бұрын қондырма ұстаушының кітаптық күйде екеніне көз жеткізіңіз.

1 Ілмектерді босату үшін **RELEASE** түймесін басыңыз.

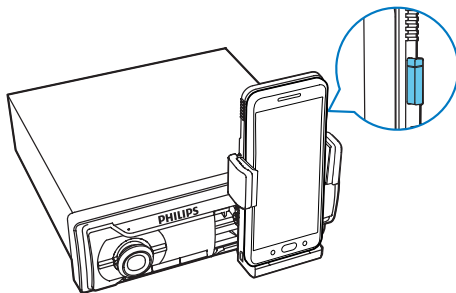

2 Қондырмадан ажырату үшін телефонды сырттып көтеріңіз.

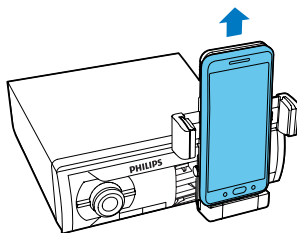

Keңес

- Мүлкіңіздің қауіпсіздігі үшін көліктен шығардан бұрын телефоны қондырмадан ажыратыңыз.

Қондырма ұстауышын сақтау

Ескертпе

- Сақтаудан бұрын телефоныңызды алғанызды және ілмектерінің жабылғанына көз жеткізіңіз.

- 1 Сыртылдаған дыбыс естілгенше қондырма ұстауышын төмен қайырыңыз.
↳ Қондырма тақтасының үстінен көрсеткіш жолын көруге болады. Егер көрінбесе, оны көргенше қондырма тақтасын шығарыңыз.

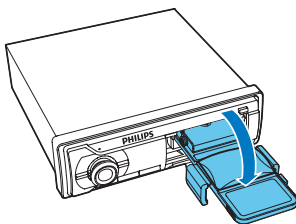

- 2 Сыртылдаған дыбыс естілгенше қондырма тақтасын ішіне кіргізіңіз.

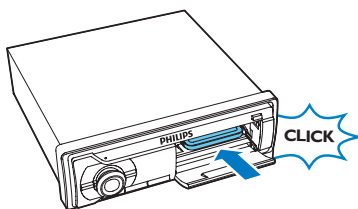

- 3 Жабынын көтеріңіз.

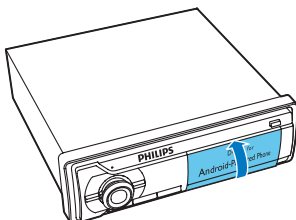

10 Дыбыс реттеу

Келесі әрекеттер барлық үйлесімді мультимедиаға қолданылады.

Дыбыс деңгейін реттеу

🔊 тұтқасын сағат тілімен немесе сағат тіліне қарсы бұраңыз.

Дыбысты өшіру

🔊 түймесін басыңыз.

- Дыбысты қалпына келтіру үшін 🔊 түймесін қайтадан басыңыз.

DBB дыбыстық әсерін пайдалану

Төмендегі параметрлердің біреуі көрсетілгенше ^{MAX} түймесін басып тұрыңыз.

- [DBB ON]**: динамикалық басс күшейту (DBB) қосылған.
- [DBB OFF]**: DBB өшірілген.

Аралас дыбысты қосу

Төмендегі параметрлердің бірін таңдау үшін ^{MAX} түймесін қайталап басыңыз.

- [MAX ON]**: максималды дыбысты пайдалану.
- [MAX OFF]**: реттелген дыбысқа оралу.

Тыңдау аумағын таңдау

- 1 Төмендегі параметрлердің біреуі көрсетілгенше **SOURCE ZONE** түймесін басып тұрыңыз.
 - **[ALL]**: барлық жолаушылар үшін
 - **[FRONT-L]**: тек алдыңғы сол жақ орындық үшін
 - **[FRONT-R]**: тек алдыңғы оң жақ орындық үшін
 - **[FRONT]**: тек алдыңғы жолаушылар үшін
- 2 Параметр таңдау үшін **OK** белгішесін бұраңыз.

Толық ауқымды дыбысты қосу

Төмендегі параметрлердің бірін таңдау үшін **SOUND** түймесін қайталап басыңыз.

- **[FULL ON]**: толық ауқымды дыбысты қосу
- **[FULL OFF]**: таңдалған сақтаулы эквалайзерді пайдалану



Сақтаулы дыбыс эквалайзерін таңдау

- 1 **[EQ]** және ағымдағы эквалайзердің атауы шыққанша **SOUND** түймесін басып тұрыңыз.
- 2 Сақтаулы дыбыс эквалайзерлерінің біреуін таңдау үшін **OK** белгішесін бұраңыз.
 - **[FLAT]** (жайлы)
 - **[POP]** (поп)
 - **[ROCK]** (рок)
 - **[JAZZ]** (джаз)
 - **[CLASSIC]** (классикалық)
 - **[TECHNO]** (техно)
 - **[OPTIMAL]** (оңтайлы)
 - **[USER]** (пайдаланушы параметрлері)

Басқа дыбыстық параметрлер

- 1 **[EQ]** шыққанша **SOUND** түймесін басып тұрыңыз.
- 2 Параметр таңдау үшін **SOUND** түймесін қайталап басыңыз.
 - **[BALANCE]**: сол және оң жақ динамиктерден шығатын дыбыстың балансы (12L - 12R)
 - **[FADER]**: алдыңғы және артқы динамиктерден шығатын дыбысты бәсеңдету (12R - 12F)
 - **[BASS]**: басс деңгейі (-7 және +7)
 - **[TREBLE]**: жоғарғы жиілікті дыбыс деңгейі (-7 және +7)
 - **[SUBBW]**: сабвуферді қосу не өшіру
- 3 Параметрді өзгерту үшін **OK** белгішесін сағат тілімен немесе сағат тіліне қарсы бұраңыз.

11 Жүйе параметрлерін реттеу

- 1 Жүйе мәзіріне кіру үшін  түймесін басып тұрыңыз.
- 2 Төмендегі параметрлердің біреуі көрсетілгенше  түймесін қайталап басыңыз.
 - [BEEP], [BKO], [DIMMER] не [DEMO]
- 3 Параметрді өзгерту үшін  белгішесін бұраңыз.

[BEEP]	[BEEP ON]	Түймелердің дыбысын қосу.
	[BEEP OFF]	Түймелердің дыбысын өшіру.
[BKO]	[BKO 10S]	Соңғы әрекеттен кейін экранды автоматты түрде 10 секундта өшіру.
	[BKO 20S]	Соңғы әрекеттен кейін экранды автоматты түрде 20 секундта өшіру.
	[BKO OFF]	Ешқашан экранды автоматты түрде өшірмеу.
[DIMMER]	[DIMMER HIGH]	Экранның жарықтық деңгейін көтеру.
	[DIMMER LOW]	Экранның жарықтық деңгейін түсіру.
[DEMO]	[DEMO ON]	Жүйеде 120 секунд ешқандай әрекет болмағаннан кейін барлық мүмкіндіктерді көрсету.
	[DEMO OFF]	Демонстрациялық режимді өшіру.

12 Қосымша ақпарат

Жүйе параметрлерін қалпына келтіру

Жүйенің зауыттық әдепкі параметрлерін қалпына келтіруге болады.

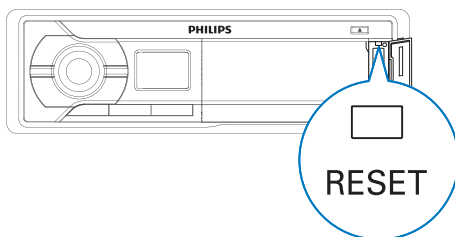

- 1 USB ұясының, MP3-LINK ұясының және RESET түймесінің қорғаныш жабынын ашыңыз.
- 2 Шарлы қаламсаптың немесе тістазалағыштың көмегімен RESET түймесін басыңыз.
 - ↳ Жүйенің параметрлері қалпына келеді.

Сақтандырғышты ауыстыру

Егер ток болмаса, сақтандырғышты тексеріңіз; ол зақымдалған болса, оны ауыстырыңыз.

- 1 Жүйені құралдар тақтасынан алыңыз.
- 2 Электр жалғауларын тексеріңіз.
- 3 Артқы тақтасынан зақымдалған сақтандырғышты алыңыз.
- 4 Техникалық сипаттамалары бірдей жаңа сақтандырғышты салыңыз (15 A).

13 Өнім туралы ақпарат

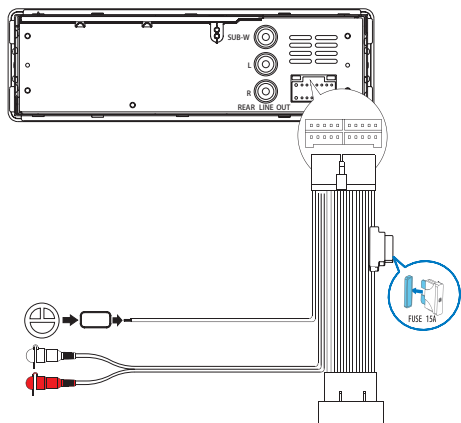

Ескертпе

- Өнім туралы ақпарат алдын ала ескертусіз өзгертіледі.

Жалпы ақпарат

Қуат көзі	12 В тұрақты ток (11 В - 16 В), теріс, жерге қосылады
Сақтандырғыш	15 А
Динамиктің қолайлы кедергісі	4-8 Ω
Ең көп қуат шығысы	50 Вт x 4 арна
Үзіліссіз қуат шығысы	22 Вт x 4 RMS (4 Ω 10% T.H.D.)
Күшейткіштен бұрынғы шығыс кернеуі	2,5 В
Қосымша құрылғының кіріс деңгейі	500 мВ
Өлшемдері (Е x Б x К)	188 x 58 x 199,5 мм
Салмағы	1,32 кг

Радио

Жиілік ауқымы - FM	87,5-108,0 МГц (автоматты іздеуде 100 кГц/қадам және қолмен іздеуде 50 кГц/ қадам)
- ORIT	65,0 - 74,0 МГц (30 кГц/қадам)
Жиілік ауқымы - AM(MW)	522-1620 кГц (9 кГц) 530-1710 кГц (10 кГц)
Пайдаланылатын сезгіштік - FM	8 μ B
Пайдаланылатын сезгіштік - AM(MW)	30 μ B
(S/N = 20 дБ)	

Ескертпе

- Егер сақтандырғышты ауыстырғаннан кейін бірден зақымдалса, ішкі ақаулық пайда болуы мүмкін. Мұндай жағдайда Philips сатушысына хабарласыңыз.

Bluetooth

Шығыс қуаты	0 дБм (2-сынып)
Жиілік жолағы	2,4000 ГГц - 2,4835 ГГц ISM жолағы
Ауқымы	3 метр (бос кеңістікте 10 фут)
Стандарты	V2.0

14 Ақаулықтарды жою



Абайлаңыз

- Өнімнің сыртқы қабатын алуға болмайды.

Кепілдік жарамдылығын сақтау үшін өнімді ешқашан өзіңіз жөндеуге әрекет жасамаңыз. Бұл өнімді пайдалану кезінде мәселелер орын алса, қызмет көрсету орталығынан сұраудан бұрын төмендегі тармақтарды тексеріп шығыңыз. Егер мәселе шешілмесе, Philips веб-бетіне (www.philips.com/support) өтіңіз. Philips компаниясына хабарласқанда, өнімнің жақында болуын және үлгі нөмірі мен сериялық нөмір көрініп тұруын қамтамасыз етіңіз.

Жалпы ақпарат

Ток жоқ немесе дыбыс шықпайды

- Көлік аккумуляторынан берілетін ток келмейді немесе көлік аккумуляторының заряды біткен. Жүйені аккумулятор тогымен қамтамасыз етіңіз.
- Көліктің қозғалтқышы қосылмаған. Көліктің қозғалтқышын оталдырыңыз.
- Кабель дұрыс жалғанбаған. Жалғауларын тексеріңіз.
- Сақтандырғыш күйіп кеткен. Сақтандырғышты ауыстырыңыз.
- Дыбыс деңгейі тым төмен. Дыбыс деңгейін реттеніз.
- Егер жоғарыдағы шешімдер көмектеспесе, **RESET** түймесін басыңыз.
- Ағымдағы тректің үйлесімді форматта екеніне көз жеткізіңіз.

Хабар тарату кезіндегі шуыл

- Сигналдар тым әлсіз. Сигналдары күштірек басқа стансаларды таңдаңыз.
- Көлік антеннасының жалғауын тексеріңіз.

- Стере хабар тарату параметрінен моно режимге өзгертіңіз.

Сақтаулы стансалар өшіп қалған.

- Аккумулятор кабелі дұрыс жалғанбаған. Аккумулятор кабелін әрдайым ток болатын терминалға жалғаңыз.

Дисплейде ERR-12 көрсетіледі.

- USB деректер қатесі. USB сақтау құрылғысын тексеріңіз.

Телефонның GPS сигналын қабылдауы нашар.

- Телефонды қондырмадан алып, сигналды жақсы қабылдауы үшін оны жерге қойыңыз.

Жұптастырылған ұялы телефон үнемі қосылып ажырайды.

- Bluetooth қабылдауы нашар. Ұялы телефонды көліктің аудио жүйесіне жақындатыңыз немесе ұялы телефон мен құрылғы арасындағы кез келген кедергіні алып тастаңыз.
- Қоңырау шалғанда немесе аяқтағанда, кейбір ұялы телефондар үнемі қосылып ажырауы мүмкін. Бұл жүйенің жұмысы бұзылғанын білдірмейді.
- Кейбір ұялы телефондарда Bluetooth байланысы қуат үнемдеу мүмкіндігі ретінде автоматты түрде өшірілуі мүмкін. Бұл жүйенің жұмысы бұзылғанын білдірмейді.

Bluetooth құрылғысы туралы

Bluetooth арқылы қосылған көліктің аудио жүйесімен жұптастыру мүмкін емес.

- Құрылғы жүйеге қажетті профильдерді қолдамайды.
- Құрылғының Bluetooth функциясы қосылмаған. Функцияны қосу жолдарын құрылғының пайдаланушы нұсқаулығынан қараңыз.

Bluetooth функциясы қосылған құрылғымен байланыс орнағаннан кейін дыбыс сапасы нашар.

- Микрофон дұрыс қойылмаған. Микрофонның орнын дұрыстаңыз. Мысалы, микрофонды жүргізушіге жақын құралдар тақтасына бекітіп қойыңыз.
- Bluetooth қабылдауы нашар. Құрылғыны көліктің аудио жүйесіне жақындатыңыз немесе құрылғы мен жүйенің арасындағы кез келген кедергіні алып тастаңыз.

Bluetooth байланысы тіпті сәтті орнағаннан кейін де жүйеде музыка ойнату мүмкін емес.

- Құрылғыны жүйемен музыка ойнату үшін қолдануға болмайды.

15 Ескерту

WOOX Innovations тікелей рұқсат бермеген құрылғыға енгізілген қандайда бір өзгерістер немесе түрлендірулер пайдаланушының жабдықты пайдалану құқығынан айыруы мүмкін.

Сәйкестік

CE 1177 EAC

Бұл өнім Еуропа қоғамдастығының радио кедергілеріне қойылатын талаптарына сай.

Қоршаған ортаны күту



Бұл өнім қайта өңдеп, қайта пайдалануға болатын жоғары сапалы материалдар мен бөлшектерден жасалған.



Бұйымдағы сызылған дөңгелекшелі қоқыс жәшігінің белгісі көрінсе, ол бұйымдың Еуропалық 2002/96/ЕС нұсқауына сәйкес орағанын білдіреді. Электр және электрондық бұйымдарды қоқысқа лақтыру жергілікті ережелерімен танысып алыңыз. Жергілікті ережелерді сақтап, ескірген бұйымдарды әдепкі қоқысқа қоспай, жеке лақтыруыңызды өтінеміз.

Ескі бұйымныңды қоқысқа дұрыс тастау қоршаған ортаға және адам денсаулығына кері әсерін тигізуден сақтайды.

Айналаны қорғау мәселелер ақпараты

Барлық қажетсіз орамдар алынып тасталған. Біз орамды үш материалға оңай ажыратылатын етіп жасауға тырыстық: картон (қорап), көбік полистирол (буфер) және полиэтилен (дорбалар, қорғағыш көбік орауышы.)

Жүйе мамандандырылған компания тарапынан бөлшектенген жағдайда қайта өңдеп, қайта пайдалануға болатын материалдардан тұрады. Орауыш материалдар, ресурсы біткен батареялар мен ескірген жабдықты тастауға қатысты жергілікті ережелерді ұстаныңыз.

Авторлық құқықтары

2013 © WOOX Innovations Limited. Барлық құқықтары қорғалған.

Техникалық сипаттамалары ескертусіз өзгертіледі. Philips және Philips Shield Emblem — Koninklijke Philips N.V. компаниясының тіркелген сауда белгілері және оларды WOOX Innovations Limited компаниясы Koninklijke Philips N.V. компаниясынан алған лицензия бойынша пайдаланады. WOOX Innovations кез келген уақытта бұрынғы жеткізілген өнімдерді тиісінше реттеу міндетінсіз өнімдерді өзгерту құқығын өзінде қалдырады.

Өнімде көрсетілген тауар белгісі

Bluetooth® сөз белгісі мен логотиптері Bluetooth SIG, Inc. корпорациясының иелігіндегі тіркелген сауда белгілері болып табылады және мұндай белгілерді WOOX Innovations компаниясы әрдайым лицензияға сәйкес пайдаланады.



Windows Media және Windows логотипі АҚШ-тағы және басқа елдердегі Microsoft корпорациясының тіркелген сауда белгілері болып табылады.

Android — Google Inc корпорациясының сауда белгісі. Бұл сауда белгісі Google рұқсаттарымен пайдаланылады.

Басқа сауда белгілері және сауда атаулары сәйкес иелерінің меншігі болып табылады.



Specifications are subject to change without notice.

2013 © WOOX Innovations Limited. All rights reserved.

This product was brought to the market by WOOX Innovations Limited or one of its affiliates, further referred to in this document as WOOX Innovations, and is the manufacturer of the product. WOOX Innovations is the warrantor in relation to the product with which this booklet was packaged. Philips and the Philips Shield Emblem are registered trademarks of Koninklijke Philips N.V.

