

Alltid redo att hjälpa till

Registrera din produkt och få support på
www.philips.com/support



BT3550



Användarhandbok

PHILIPS

Innehållsförteckning

1 Viktigt!	2
-------------------	----------

2 Bluetooth-högtalare	2
Introduktion	2
Förpackningens innehåll	2
Översikt över högtalare	3

3 Komma igång	4
Placera högtalaren	4
Ladda det inbyggda batteriet	4
Slå på/av	4

4 Använda Bluetooth-enheter	5
Ansluta en enhet	5
Spela upp från Bluetooth-enhet	6
Styr telefonsamtal	7

5 Övriga funktioner	7
Lyssna på en extern enhet	7
Justera volymen	7

6 Produktinformation	8
Specifikationer	8

7 Felsökning	8
Allmänt	8
Om Bluetooth-enheten	8

8 Obs!	9
Uppfyllelse	9
Ta hand om miljön	9
Varumärkesinformation	10

1 Viktigt!

Varning

- Ta aldrig bort höljet från högtalaren.
 - Smörj aldrig någon del av högtalaren.
 - Placera aldrig högtalaren ovanpå någon annan elektrisk utrustning.
 - Skydda högtalaren mot direkt solljus, öppna lågor och värme.
-
- Se till att det finns tillräckligt med ledigt utrymme för god ventilation runt högtalaren.
 - Använd endast kringutrustning och tillbehör som är godkända av leverantören.
 - Batteriet bör inte utsättas för stark hetta, till exempel solsken eller eld.
 - Högtalaren får inte utsättas för vattendroppar eller vattenstänk.
 - Placera inga potentiellt skadliga föremål på högtalaren (t.ex. vattenfyllda kärl eller levande ljus).

Kommentar

- Typplattan sitter på baksidan av produkten.

2 Bluetooth-högtalare

Vi tycker att det är roligt att du har köpt en Philips-produkt! Genom att registrera din produkt på www.philips.com/welcome kan du dra nytta av Philips support.

Introduktion

Med den här högtalaren kan du

- spela upp ljud från Bluetooth-aktiverade enheter eller andra externa ljudenheter, och
- kontrollera inkommande telefonsamtal genom Bluetooth-anslutning.

Förpackningens innehåll

Kontrollera och identifiera innehållet i förpackningen:

- Huvudenhet
- USB-kabel
- Kortfattad användarhandbok
- Broschyr med säkerhetsanvisningar och meddelanden

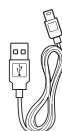
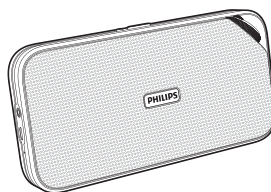

Översikt över högtalare

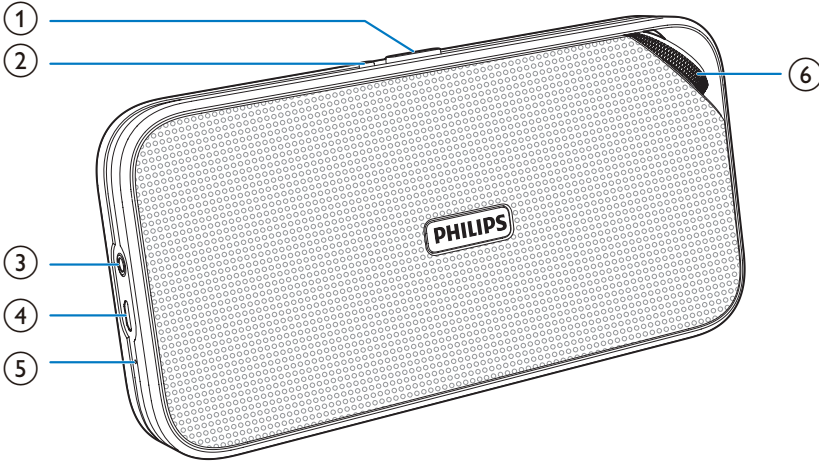

① Källväljarknappar (OFF/ /AUDIO IN)

- Slå på eller av högtalaren.
- Välj Bluetooth- eller AUDIO IN-källa.

②

- Besvara eller avböj ett inkommande samtal.
- Avsluta det pågående telefonsamtalet.
- Överför samtalet till din mobila enhet.
- Avbryt Bluetooth-anslutningen.
- Aktivera läget för Bluetooth-ihoppning.

③ AUDIO IN

- Anslut en extern ljudenhet.

④ DC IN

- Ladda det inbyggda batteriet.

⑤ MIC

- Inbyggd mikrofon.

⑥ Volymratt

- Justera volymen.

3 Komma igång

Följ alltid anvisningarna i det här kapitlet i rätt följd.

Placera högtalaren

För att placera högtalaren på en plan yta, dra ut det indragbara stativet från baksidan av högtalaren.

Ladda det inbyggda batteriet

Högtalaren drivs av ett inbyggt laddningsbart batteri.

Kommentar

- Ladda det inbyggda batteriet helt före användning.
- Mikro-USB-uttaget är endast avsett för laddning.
- Laddningsbara batterier kan laddas ett begränsat antal gånger. Batterilivslängden och antalet möjliga uppladdningar varierar beroende på användning och inställningar.

Anslut USB-kabeln till

- uttaget **DC IN** på högtalaren och
- USB-uttaget på datorn.

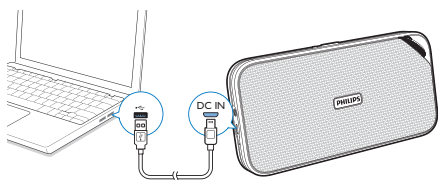

LED-indikatorn längst upp anger batteristatusen.

	Indika- torlampa	Batteristatus
När högtalaren är avstängd	Fast rött sken	Under laddning
När högtalaren är avstängd	Av	Fulladdat
När högtalaren är i Bluetooth- eller Audio-in-läge	Blinkar rött	Låg batterinivå

Slå på/av

- Skjut källväljaren till **0** eller **AUDIO IN** för att slå på högtalaren.
↳ Högtalaren växlar till Bluetooth- eller Audio-in-läge.
- Skjut källväljaren till **OFF** för att stänga av högtalaren.

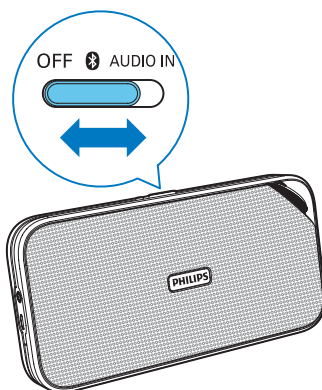

Växla till standbyläge

- Om Bluetooth-anlutningen är ogiltig eller musikuppspelning stoppas i 15 minuter i Bluetooth-läge kommer den här högtalaren att växla till standbyläge automatiskt.
 - Om ljudingångskabeln kopplas bort eller musikuppspelning stoppas i 15 minuter i Audio-in-läge växlar högtalaren till standbyläge automatiskt.
- ↳ För att återgå till Bluetooth- eller Audio-in-läge för du först källväljaren till **OFF** och sedan till **0** eller **AUDIO IN**.

4 Använda Bluetooth-enheter

Med den här högtalaren kan du lyssna på ljud från Bluetooth-aktiverade enheter och styra inkommande samtal via Bluetooth.

Ansluta en enhet



Kommentar

- Se till att Bluetooth-enheten är kompatibel med den här högtalaren.
- Läs högtalarens användarhandbok angående Bluetooth-kompatibilitet innan du parar ihop den med en annan enhet.
- Högtalaren kan memorera upp till 4 tidigare ihopparade enheter.
- Se till att Bluetooth-funktionen är aktiverad på enheten och att enheten har ställts in så att den är synlig för andra Bluetooth-enheter.
- Eventuella hinder mellan högtalaren och Bluetooth-enheten kan minska räckvidden.
- Håll systemet på avstånd från andra elektroniska enheter som kan orsaka störning.

Anslut en enhet manuellt



Kommentar

- Räckvidden mellan högtalaren och en Bluetooth-enhet är cirka 10 meter.

- 1 Skjut källväljaren till **0**.
↳ LED-indikatorn blinkar blått.
- 2 På Bluetooth-enheten aktiverar du Bluetooth och söker efter Bluetooth-enheter (se enhetens användarhandbok).

3 När [BT3550] visas på enheten väljer du att starta ihopparning och anslutning. Om det behövs anger du standardlösenordet "0000".

↳ Efter ihopparning och anslutning piper högtalaren två gånger och LED-indikatorn lyser med ett fast blått sken.

Så här kopplar du från den Bluetooth-aktiverade enheten:

- Håll **☎** nedtryckt i 3 sekunder
- Avaktivera Bluetooth på enheten eller
- Flytta enheten utom kommunikationsräckvidden.

Så här återansluter du den Bluetooth-aktiverade enheten:

- Nästa gång du slår på högtalaren återansluts den senast anslutna enheten automatiskt. Du kan även:
- Anslut genom att välja **Philips BT3550** Bluetooth-enhetens Bluetooth-menyn.

Så här ansluter du en annan Bluetooth-aktiverad enhet:

- Avaktivera Bluetooth på den aktuella enheten och anslut sedan till en annan enhet.

Anslut en enhet genom NFC

Near Field Communication (NFC) är en teknik som möjliggör trådlös kommunikation över korta avstånd mellan olika NFC-kompatibla enheter, som mobiltelefoner och IC-etiketter. Om Bluetooth-enheten stöder NFC kan du lätt ansluta den till högtalaren.

- 1 Skjut källväljaren till **☎**.
- 2 Aktivera NFC-funktionen på din Bluetooth-aktiverade enhet (se användarhandboken för mer information).
- 3 Vidrör NFC-etiketten på ovasidan av högtalaren med baksidan av Bluetooth-enheten.

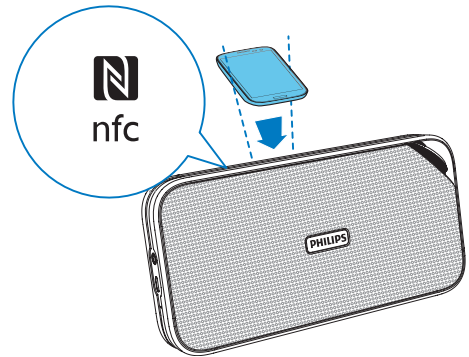

4 På Bluetooth-enheten accepterar du ihopparningsbegäran med "BT3550". Vid uppmaning anger du "0000" som lösenord för ihopparningen.

5 Följ anvisningarna på skärmen för att slutföra ihopparning och anslutning.
↳ Efter ihopparning och anslutning piper högtalaren två gånger och LED-indikatorn lyser med ett fast blått sken.

Indikatorlampa	Beskrivning
Blinkar blått	Anslutning eller väntar på anslutning
Fast blått sken	Ansluten

Spela upp från Bluetooth-enhet

☰ Kommentar





- Musikuppspelningen pausas om du får ett inkommande samtal.

Efter Bluetooth-anslutning kan du spela upp ljud på Bluetooth-enheten.

↳ Ljud strömmar från den Bluetooth-aktiverade enheten till högtalaren.

Styr telefonsamtal

Efter Bluetooth-anslutning kan du styra inkommande samtal med högtalaren.

Knapp	Funktion
	Tryck när du vill svara på ett inkommande samtal.
	Tryck in och håll ned om du vill avvisa ett inkommande samtal.
	Tryck under ett pågående samtal så avslutas samtalet.
	Håll nedtryckt under ett samtal så vidarebefordras samtalet till mobiltelefonen.



Kommentar

- Du kan prata genom mikrofonen på högtalaren.
- Musikuppspelningen pausas när du får ett inkommande samtal och återupptas när telefonsamtalet avslutas.

5 Övriga funktioner

Lyssna på en extern enhet

Med högtalaren kan du också lyssna på en extern ljudenhet, till exempel en MP3-spelare.

- 1 Anslut en ljudingångskabel med en 3,5 mm kontakt i båda ändar till
 - uttaget **AUDIO IN** på högtalaren och
 - uttaget för stereohörlurar på den externa enheten.

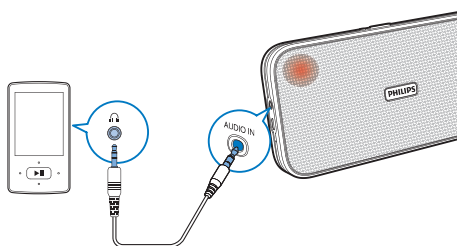

- 2 Skjut källväljaren till **AUDIO IN**.
↳ LED-indikatorn lyser rött.
- 3 Spela upp ljud från den externa enheten (se enhetens användarhandbok).

Justera volymen

Vrid på volymknappen för att öka eller att minska volymen.

6 Produktinformation

Kommentar

- Produktinformationen kan komma att ändras utan föregående meddelande.

Specifikationer

Förstärkare

Nominell uteffekt	MAX 2 X 6 W RMS
Signal/brusförhållande	> 62 dBA
AUX-ingång	600 mV

Bluetooth

Bluetooth-version	V3.0
Profiler som kan hanteras	HFP v1.6, A2DP v2.1, AVRCP v1.0
Sortiment	10 m (ledigt utrymme)

Allmän information

Strömförsörjning (via USB-uttag)	5 V --- 1 A
Inbyggt batteri	Litiumpolymerbatteri (3,7V, 2 200 mAh)
Mått – Huvudenhet (B x H x D)	201 x 101 x 35 mm
Vikt – Huvudenhet	0,5 kg

7 Felsökning



Varning

- Ta aldrig bort enhetens hölje.

Försök aldrig reparera systemet själv. Om du gör det gäller inte garantin. Om du får problem när du använder enheten ska du kontrollera följande innan du begär service. Om problemet kvarstår går du till Philips webbplats (www.philips.com/support). När du kontaktar Philips bör du ha både enheten och modell- och serienumret till hands.

Allmänt

Ingen ström

- Ladda högtalaren.

Inget ljud

- Justera volymen på högtalaren eller den Bluetooth-anslutna enheten.
- Se till att Bluetooth-enheten är inom den effektiva räckvidden.

Högtalaren svarar inte

- Starta om högtalaren.

Om Bluetooth-enheten

Ljudkvaliteten är dålig efter anslutning med en Bluetooth-aktiverad enhet.

- Bluetooth-mottagningen är dålig. Flytta enheten närmare produkten eller flytta på eventuella hinder.

Det går inte att ansluta till enheten.

- Bluetooth-funktionen är inte aktiverad på enheten. Mer information om hur du aktiverar funktionen finns i enhetens användarhandbok.

- Produkten är redan ansluten till en annan Bluetooth-aktiverad enhet. Koppla bort den enheten och försök sedan igen.

Den ihopparade enheten ansluts och kopplas bort hela tiden.

- Bluetooth-mottagningen är dålig. Flytta enheten närmare produkten eller flytta på eventuella hinder.
- På en del enheter kan Bluetooth-anslutningen avaktiveras automatiskt som en energibesparande funktion. Det betyder inte att det är något fel på produkten.

8 Obs!

Eventuella förändringar av den här enheten som inte uttryckligen har godkänts av WOOX Innovations kan fränta användaren rätten att använda utrustningen.

Uppfyllelse

CE 1177

WOOX Innovations deklarerar härmed att produkterna uppfyller alla viktiga krav och andra relevanta villkor i direktivet 1999/5/EG. Du hittar deklarationen om överensstämmelse på www.philips.com/support.

Ta hand om miljön



Produkten är utvecklad och tillverkad av högkvalitativa material och komponenter som både kan återvinnas och återanvändas.



När den här symbolen med en överkryssad papperskorg visas på produkten innebär det att produkten omfattas av det europeiska direktivet 2002/96/EG.

Ta reda på var du kan hitta närmaste återvinningsstation för elektriska och elektroniska produkter:

Följ den lokala lagstiftningen och släng inte dina gamla produkter i det vanliga hushållsavfallet. Genom att kassera dina gamla produkter på

rätt sätt kan du bidra till att minska eventuella negativa effekter på miljö och hälsa.



Produkten innehåller batterier som följer EU-direktivet 2006/66/EC och den kan inte kasseras med normalt hushållsavfall. Ta reda på de lokala reglerna om separat insamling av batterier eftersom korrekt kassering bidrar till att minska negativ påverkan på miljö och hälsa.



Var försiktig

- Om du tar bort det inbyggda batteriet gäller inte garantin och produkten kan skadas.

Det inbyggda batteriet måste tas bort av en yrkesperson.

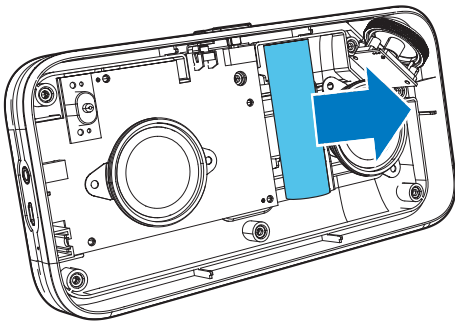

Miljöinformation

Allt onödigt förpackningsmaterial har tagits bort. Vi har försökt göra paketeringen lätt att dela upp i tre olika material: kartong (lådan), polystyrenskum (buffert) och polyeten (påsar, skyddande skumskiva).

Systemet består av material som kan återvinnas och återanvändas om det monteras isär av ett specialiserat företag. Följ de lokala föreskrifterna för kassering av förpackningsmaterial, användna batterier och gammal utrustning.

Varumärkesinformation

Bluetooth

Ordmärket och logotypen Bluetooth® är registrerade varumärken som tillhör Bluetooth SIG, Inc. och används av WOOX Innovations med licens.



N Mark är ett varumärke eller registrerat varumärke som tillhör NFC Forum, Inc. i USA och i andra länder.



Specifications are subject to change without notice.
2014 © WOOX Innovations Limited. All rights reserved.
Philips and the Philips' Shield Emblem are registered
trademarks of Koninklijke Philips N.V. and are used by WOOX
Innovations Limited under license from Koninklijke Philips N.V.

BT3550_00_UM_V2.0

