

# Mini HiFi System

FWM15

Руководство пользователя

Instrukcje obsługi

Uživatelské příručky

Používateľské príručky

Felhasználói útmutatók



# PHILIPS

## MAGYARORSZÁG

### Minőségtanúsítás

A garanciajegyben feltüntetett forgalombahozó vállalat a 2/1984. (III.10.) BkM-IpM együttes rendelet értelmében tanúsítja, hogy ezen készülék megfelel a műszaki adatokban megadott értékeknek.

**Figyelem! A meghibásodott készüléket – beleértve a hálózati csatlakozót is – csak szakember (szerviz) javíthatja. Ne tegye ki a készüléket esőnek vagy nedvesség hatásának!**

### Garancia

A forgalombahozó vállalat a termékre 12 hónap garanciát vállal.

NOvleges feszültség ..... 220-230 V/50 Hz  
Elemes működéshez ..... 2 x AAA/R03  
NOvleges frekvencia ..... 50 Hz (vagy 50-60 Hz)

Teljesítmény  
maximális ..... 40 W  
NOvleges ..... < 16 W  
készenléti állapotban ..... < 0,5 W

Érintésvédelmi osztály II.

Tömeg ..... 8,2 kg

Befoglaló méretek  
szélesség ..... 665 mm  
magasság ..... 310 mm  
mélység ..... 330 mm

Rádiórész vételi tartomány

URH ..... 87,5 – 108 MHz  
MW ..... 531 – 1602 KHz

Erősítő rész

Kimeneti teljesítmény ..... 600W PMPO  
..... 2 x 10 W RMS

## ČESKA REPUBLIKA

**Vystraha! Tento přístroj pracuje s laserovým paprskem. Při nesprávné manipulaci s přístrojem (v rozporu s tímto návodem) může dojít k nebezpečnému ozáření. Proto přístroj za chodu neotevírejte ani nesnímejte jeho kryty. Jakoukoli opravu vždy svěřte specializovanému servisu.**

**Nebezpečí! Při sejmutí krytů a odjištění bezpečnostních spínačů hrozí nebezpečí neviditelného laserového záření!**

**Chraňte se před přímým zásahem laserového paprsku.**

**Záruka: Pokud byste z jakéhokoli důvodu přístroj demontovali, vždy nejdříve vytáhněte síťovou zástrčku.**

**Přístroj chraňte před jakoukoli vlhkostí i před kapkami**

## SLOVAK REPUBLIC

**Prístroj sa nesmie používať v mokrom a vlhkom prostredí! Chráňte pred striekajúcou a kvapkajúcou vodou!**

## CAUTION

**Use of controls or adjustments or performance of procedures other than herein may result in hazardous radiation exposure or other unsafe operation.**

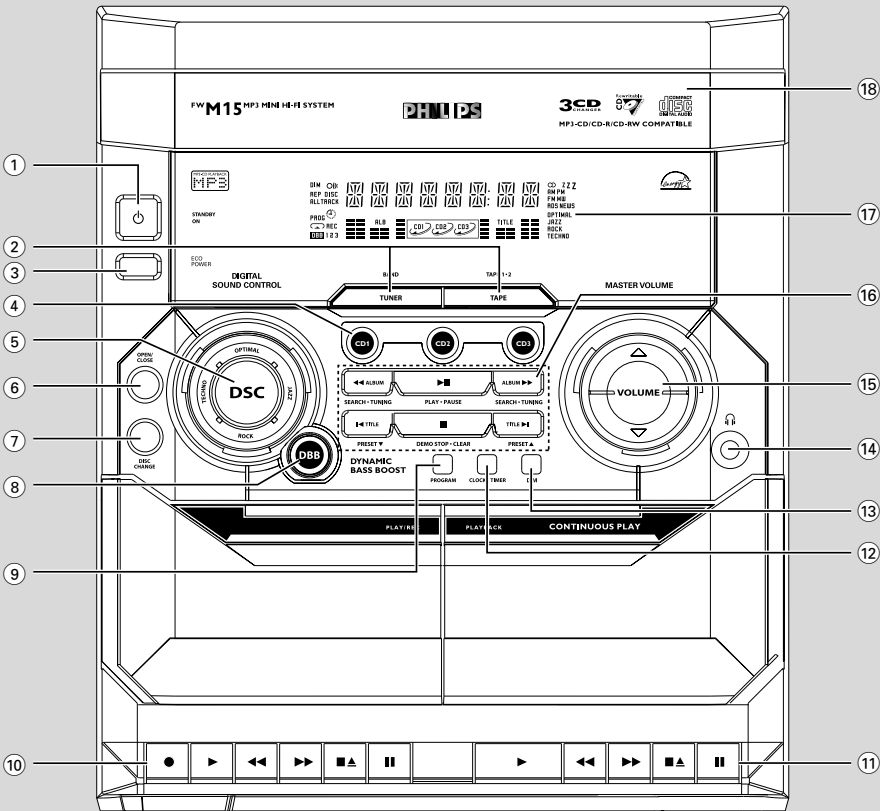
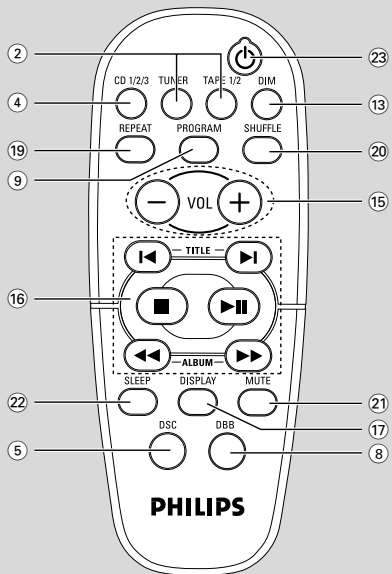



Русский ----- 6

Polski ----- 29

Česky ----- 52

Slovensky ----- 75

Magyar ----- 98

Русский

Polski

Česky

Slovensky

Magyar

# Tartalomjegyzék

## General Information

A készülékkel szállított tartozékok .....	99
Tanúsítvány .....	99
Környezetvédelmi szempontok .....	99
A biztonságra vonatkozó tudnivalók .....	99

## Előkészületek

A hátdoldalon lévő csatlakozók .....	100–101
Tápfeszültség	
Az antennák csatlakoztatása	
A hangfalak csatlakoztatása	
Az elemek behelyezése a távirányítóba .....	101

## Kezelőgombok

A készülék és a távirányító kezelőgombjai .....	102–103
--	---------

## Alapműveletek

Programozás csatlakoztatáskor .....	104
Bemutató mód .....	105
A rendszer bekapcsolása .....	105
A rendszer átkapcsolása készenléti módba ...	105
A rendszer átkapcsolása energiatakarékos készenléti módba (< 0,5 Watt) .....	105
A kijelző fényerősségének beállítása .....	105
Hangerő-szabályozás .....	106
Hangszínszabályozás .....	106
DSC (Digital Sound Control)	
- Digitális hangszínszabályzás	
DBB (Dynamic Bass Boost)	
- Dinamikus basszuskiemelés	

## CD-lejátszó

Lejátszáshoz használható lemezek .....	107
A lemezek behelyezése .....	107–108
Lemez lejátszása .....	108
Kívánt műsorszám/dallamrész kiválasztása ....	108
Lemezek kicserélése lejátszás közben .....	108
Kívánt album/műsorszám kiválasztása (csak MP3 lemez esetén) .....	109
Ismételt lejátszás .....	109
Számok beprogramozása .....	109–110
A program törlése .....	110

## Rádióadás vétele

Hangolás rádióadókra .....	111
Rádióadók beprogramozása .....	111–112
Automatikus programozás	
Kézi programozás	
Hangolás egy beprogramozott rádióadóra ...	112
Rádióadó törlése a programból .....	112

## Magnetofon/Felvétel készítése

A kazetta behelyezése .....	113
Kazetták lejátszása .....	113
Vissza-/gyors előrecsévézés .....	114
A felvétel készítésére vonatkozó általános tudnivalók .....	114
Előkészületek felvételhez .....	114
Felvétel készítése egyetlen gombnyomással .	114
A CD-lejátszó szinkron indítása felvétel készítésénél .....	115
Szalag másolása .....	116

## Óra/Időkapcsoló

Az óra megtekintése .....	116
Az óra beállítása .....	116
Az időkapcsoló beállítása .....	116–117
Az időkapcsoló kikapcsolása	
Az időkapcsoló bekapcsolása	
A szenderegés időkapcsolójának beállítása .....	117

## Műszaki adatok ..... 118 |

## Karbantartás ..... 119 |

## Hibakeresés ..... 119–120 |

## A készülékkel szállított tartozékok

- 2 hangfal
- Távirányító
- MW hurokantenna
- FM huzalantenna

## Tanúsítvány

### Energy Star

A Philips ENERGY STAR® partnerként kijelenti, hogy ezen termék megfelel az ENERGY STAR® energiatakarékosságra vonatkozó irányelveinek.



## Környezetvédelmi szempontok

A készülék csomagolása főlegesen anyagokat nem tartalmaz. Mindent megtettünk annak érdekében, hogy a csomagolóanyagokat könnyen szét lehessen választani három egymű anyagra: karton (doboz), polisztirol (hungarocell) és polietilén (zacskók, védőlap).

A készülék olyan anyagokból áll, melyek újrahasznosíthatók, ha a szétszerelést hozzáértő cég végzi. Kérjük, hogy a csomagolóanyagokat, kimerült elemeket és a kiöregedett készüléket a helyi előírások figyelembevételével helyezze a hulladékgyűjtőbe.

## A biztonságra vonatkozó tudnivalók

- Mielőtt használni kezdené a rendszert ellenőrizze, hogy az adattáblán (vagy a feszültségválasztó mellett) jelzett üzemi feszültség megegyezik-e annak a feszültségforrásnak a feszültségértékével, ahonnan üzemeltetni kívánja a rendszerét. Ha nem, forduljon a forgalmazóhoz.
- A készüléket sima, kemény és szárad felületre helyezze.
- Olyan helyre tegye a készüléket, ahol megfelelő a szellőzés, hogy a belsejében keletkezett hő szabadon eltávozhasson. A készülék mögött és fölött legalább 10 cm (4 hüvelyk), az oldalai mellett pedig 5 cm (2 hüvelyk) szabad helynek kell lennie.
- A szellőzést nem szabad megakadályozni azzal, hogy pl. újságpírral, terítővel, függönnyel vagy hasonlóval eltakarjuk a szellőzőnyílásokat
- Óvja a készüléket, elemeket és lemezeket a túlzott páratartalomtól, csapadéktól, homoktól és az olyan erős hőhatástól, mely fűtőtest közelében, vagy közvetlen napsütésen lehet.
- A készülékre nem szabad nyílt lángforrásokat, például meggyújtott gyertyát helyezni.
- A készülékre nem szabad folyadékkal töltött tárgyat, például vázát helyezni.
- Ha a készülék hideg helyről melege, vagy nagyon párás környezetbe kerül, akkor a lézertoptika bepárasodhat. Ilyenkor a CD-lejátszó nem megfelelően működik. Hagyja bekapcsolva a készüléket körülbelül egy órán keresztül úgy, hogy nem tesz be lemezt, azután lehet már lejátszani.
- A készülék mechanikus alkatrészeinek súrlódó felületei önkéntő anyagból vannak, ezért az olajozásuk és kenésük tilos.
- **Amikor a rendszer átkapcsol készenléti módba, akkor is fogyaszt energiát. Ha teljesen feszültségmentesíteni akarja a készüléket, húzza ki a hálózati csatlakozót a fali dugaljból.**

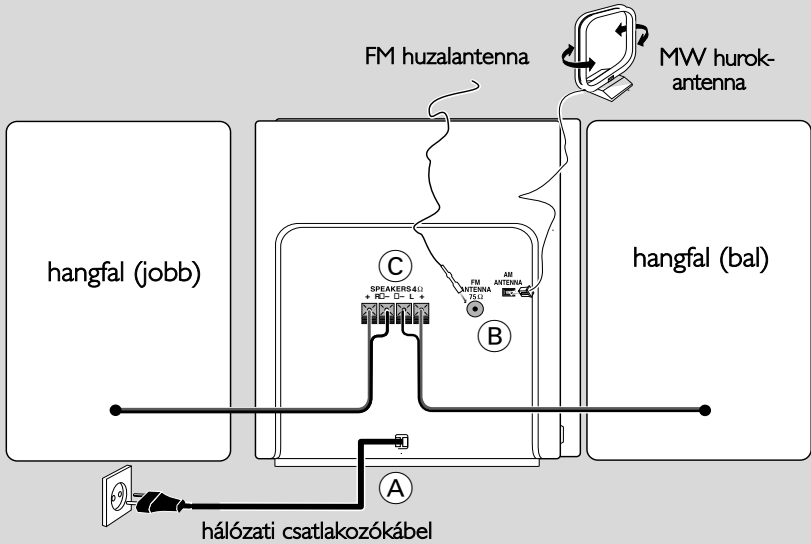

## A hátoldalon lévő csatlakozók

**Az adattábla a rendszer hátoldalán található.**

### A Tápfeszültség

Mielőtt csatlakoztatná a hálózati csatlakozót a fali dugaljba, ellenőrizze, hogy az összes többi csatlakoztatást elvégezte-e.

#### FIGYELEM!

- Az optimális teljesítmény elérése érdekében csak az eredeti hálózati csatlakozókábelt használja.
- Ha a készülék feszültséget kap, ne végezzen újabb csatlakozásokat, és ne módosítsa a meglévőket.

### B Az antennák csatlakoztatása

Csatlakoztassa a készülékkel szállított AM hurokantennát és FM huzalantennát a megfelelő bemenetbe. Állítsa be úgy az antennát, hogy optimális legyen a vétel.

#### MW antenna

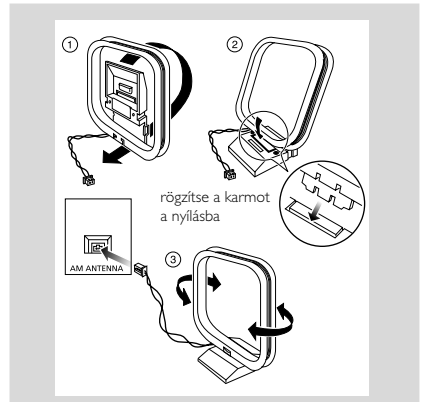

- Az antennát a lehető legmesszebbre helyezze a televíziótól, képmagnótól és más sugárforrásoktól.



## FM antenna

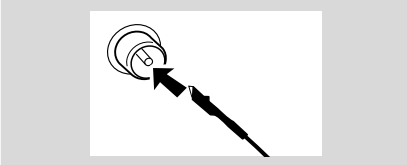

- Jobb lesz az FM sztereo adás vétele, ha külső FM antennát csatlakoztat az FM ANTENNA bemenetbe.

## C A hangfalak csatlakoztatása

### Első hangfalak

Csatlakoztassa a hangfal vezetékeit a SPEAKERS kivezetésekhez, a jobb oldalt az „R”, a bal oldalt az „L”, a színeset (megjelöltet) a „+” és a feketét (jelöletlent) a „-” jelzésű csatlakozóba.

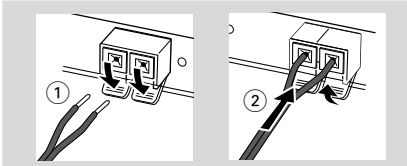

- Az ábrán látható módon csíptesse be a hangfal vezetékeinek szigetetlen részét.

Megjegyzések:

- Az optimális hangzás érdekében mindig a készülékkel szállított hangfalakat használja.
- Soha ne csatlakoztasson egynél több hangfalat egyik +/- csatlakozópárba se.
- Soha ne csatlakoztasson olyan hangfalat, melynek impedanciája kisebb a készülékkel szállított hangfalénál. Erre vonatkozó információk jelen kézikönyv MŰSZAKI ADATOK c. részében található.

## Az elemek behelyezése a távirányítóba

Az elemtartóban lévő „+” és „-” jelzésnek megfelelő polaritással tegyen be két elemet R03 vagy AAA (nem tartozék) a távirányítóba.

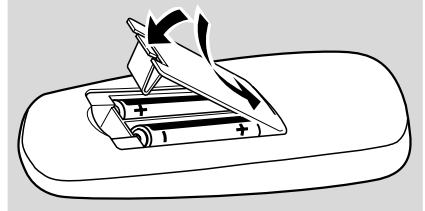

### FIGYELEM!

- Vegye ki az elemeket ha kimerültek, vagy ha hosszabb ideig nem szándékozik használni a távirányítót.
- Ne használjon egyszerre öreg és új, illetve különböző típusú elemeket.
- Az elemek vegyi anyagokat tartalmaznak, ezért a megfelelő hulladékgyűjtőbe kell azokat helyezni.

# Kezelőgombok (a központi rendszer ábrája a 3. oldalon található)

## A készülék és a távirányító kezelőgombjai

### ① STANDBY ON

– a rendszer be- vagy készenléti módba kapcsolása.

### ② TUNER (BAND)

– a hullámsáv kiválasztása: FM vagy MW.

### TAPE (TAPE 1•2)

– az 1. vagy 2. magnetofon kiválasztása.

### ③ ECO POWER

– a rendszer be- vagy energiatakarékos készenléti módba kapcsolása.

### ④ CD 1/ CD 2/ CD 3 (CD 1/2/3)

– az 1., 2. vagy 3. lemeztartó kiválasztása.

### ⑤ DSC (DIGITAL SOUND CONTROL)

– a kívánt hanghatás beállítása : JAZZ, ROCK, TECHNO vagy OPTIMAL.

### ⑥ CD OPEN/CLOSE

– a lemeztartó kinyitása vagy bezárása.

### ⑦ DISC CHANGE

– a lemez(ek) kicseréléséhez.

### ⑧ DBB (DYNAMIC BASS BOOST)

– a basszuskiemelés bekapcsolása, hogy a mély hangok erősebben szóljanak és a basszuskiemelés kikapcsolása.

### ⑨ PROGRAM

for CD ..... a lemez számainak beprogramozása.

for Tuner ..... rádióadók beprogramozása.

for Clock ..... a 12 vagy a 24 órás kijelzési mód kiválasztása.

### ⑩ A tape 1 funkciói

● ..... felvétel elindítása.

▶ ..... lejátszás elindítása.

◀◀ / ▶▶ ..... a szalag visszacsévézése/gyors előrecsévézése.

■▲ ..... a lejátszás vagy felvétel befejezése vagy a kazettatartó kinyitása.

II ..... a lejátszás vagy felvétel megszakítása.

### ⑪ A tape 2 funkciói

▶ ..... lejátszás elindítása.

◀◀ / ▶▶ ..... a szalag visszacsévézése/gyors előrecsévézése.

■▲ ..... a lejátszás befejezése vagy a kazettatartó kinyitása.

II ..... a lejátszás vagy megszakítása.

### ⑫ CLOCK•TIMER

– az óra kijelzése, az óra beállítása, vagy az időkapcsoló beállítása.

### ⑬ DIM

– a kijelző fényerősségének beállítása: DIM 1, DIM 2, DIM 3 vagy DIM OFF.

### ⑭

– fejhallgató-csatlakozó.

### ⑮ MASTER VOLUME ▲▼ (VOL + / -)

– a hangerő növelése vagy csökkentése.

### ⑯ Az üzemmód kiválasztása

#### PLAY•PAUSE ▶ II

for CD/MP3-CD... a lejátszás elindítása vagy megszakítása.

for Plug & Play... (csak a készüléken) a programozás csatlakoztatáskor funkció elindítása.

#### SEARCH•TUNING ◀◀ (ALBUM)

#### SEARCH•TUNING ▶▶ (ALBUM)

MP3-CD ..... előző/következő album kiválasztása

CD ..... keresés visszafelé/előre.

Tuner ..... hangolás alacsonyabb vagy magasabb rádiófrekvenciára.

Clock ..... (csak a készüléken) az óra értékének beállítása.

#### STOP•CLEAR / DEMO STOP ■

CD/MP3-CD... a lejátszás befejezése vagy a program törlése.

Tuner ..... (on the system only) to stop programming or to erase a selected preset.

Demo ..... (csak a készüléken) a bemutató mód be-/kikapcsolása.

Clock ..... (csak a készüléken) az óra beállításának befejezése vagy az időkapcsoló törlése.

Plug & Play ..... (csak a készüléken) kilépés a Programozás csatlakoztatáskor funkcióból.

## PREV ◀ / PRESET ▼ (TITLE)

## NEXT ▶ / PRESET▲ (TITLE)

MP3-CD ..... előző/következő műsorszám  
címének kiválasztása

CD ..... az előző vagy a következő szám  
elejére ugráshoz használható.

Tuner ..... egy beprogramozott rádióadó  
kiválasztása.

Clock ..... (csak a készüléken) a perc  
értékének beállítása.

## 17 Kijelző

- a rendszer aktuális állapotának a kijelzéséhez.

## 18 Lemeztartó

## 19 REPEAT

- a szám(ok)/lemez(ek)/program ismételt  
lejátszása.

## 20 SHUFFLE

- Az aktuális lemez összes számának/programjának  
véletlenszerű lejátszására alkalmas.

## 21 MUTE

- a hang elnémítása vagy visszaerősítése.

## 22 SLEEP

- a szendergés időkapcsolójának bekapcsolása,  
kikapcsolása vagy beállítása.

## 23

- a rendszer átkapcsolása készenléti módba.
- a rendszer átkapcsolása energiatakarékos  
készenléti módba.

### **A távirányítóra vonatkozó megjegyzések:**

- **Először ki kell választani a vezérelni kívánt hangforrást úgy, hogy megnyomja a megfelelő hangforrásválasztó gombot a távirányítón (például CD 1/2/3 vagy TUNER).**
- **Utána kell kiválasztani a kívánt funkciót (például ▶, ◀, ▶).**

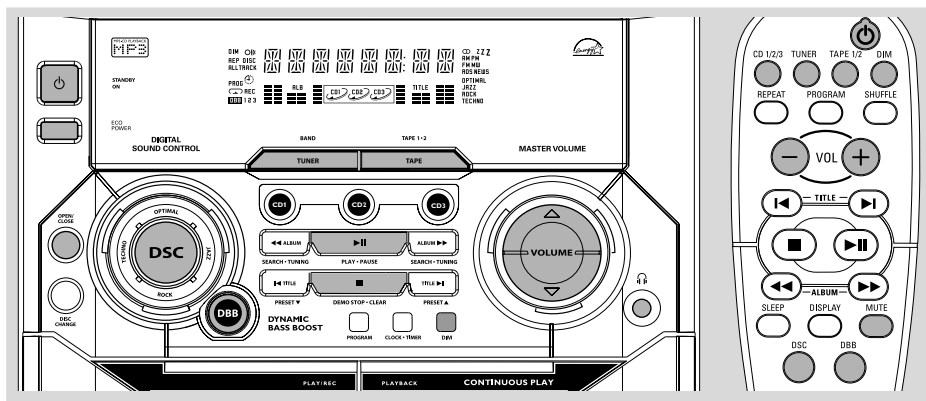

## FONTOS!

Mielőtt használni kezdené a rendszert, el kell végeznie az előkészületeket.

## Plug and Play (a rádió telepítéséhez)

A programozás csatlakoztatáskor funkció lehetővé teszi, hogy bekapcsoláskor a készülék automatikusan beprogramozza a kellő térerővel sugárzó rádióadókat.

## Telepítés/bekapcsolás

- Amikor bekapcsolja a rendszert, a kijelzőn megjelenik az "AUTO INSTALL - PRESS PLAY" felirat.
- A készüléken lévő ►► gombot megnyomva indítsa el a rádióadók beprogramozását.
  - Először az "INSTALL" utána a "TUNER" majd az "AUTO" felirat látszik a kijelzőn.
  - A **PROG** felirat villog.
  - A rendszer automatikusan beprogramozza az elegendő térerővel rendelkező adókat, kezdve FM rádióadókkal, melyeket a MW sávban sugárzó adók követnek.
  - Amikor a rendszer már valamennyi rendelkezésre álló rádióadót beprogramozott, vagy a 40 programozott adó befogadására képes memória megtelt, megszólal az utoljára beprogramozott rádióadó műsora.

## Átprogramozás bekapcsoláskor

- Készlelteti vagy bemutató módban addig tartassa lenyomva a készüléken a ►► gombot, míg meg nem jelenik a kijelzőn az "AUTO INSTALL - PRESS PLAY" felirat.
- A ►► gombot ismét megnyomva indítsa el az átprogramozást.
  - Az összes korábban beprogramozott állomás helyére másik kerül.

## Kilépés módosítás nélkül a programozás csatlakozáskor funkcióból

- Nyomja meg a készüléken a ■ gombot.
  - Ha még nem fejezte be a programozás csatlakoztatáskor funkció telepítését, a funkció újraindul a készülék ismételt bekapcsolásakor.

## Megjegyzések:

- Feszültség alá helyezéskor a lemeztartók lehet, hogy kinyílnak, majd újra becsukódnak, ezzel inicializálva a rendszert.
- Ha a rendszer nem talál sztereo jelet olyankor, amikor a programozás bekapcsoláskor funkció be van kapcsolva, akkor a „CHECK ANTENNA” felirat jelenik meg a kijelzőn.
- A rendszer automatikusan kilép a programozás bekapcsoláskor funkcióból, ha 15 másodpercen belül egy gombot sem nyom meg.

## Bemutató mód

Bemutató módban a rendszer bemutatja a készülék által biztosított különféle lehetőségeket.

### A bemutató mód bekapcsolása

- Készüléti módban tartsa lenyomva a készüléken lévő **■** gombot mindaddig, míg a kijelzőn meg nem jelenik a "WELCOME" felirat.  
→ A funkciók bemutatása elkezdődik.

### Kilépés a bemutató módból

- Tartsa lenyomva a készüléken lévő **■** gombot mindaddig, míg a kijelzőn meg nem jelenik a "DIM OFF" felirat.  
→ A rendszer átkapcsol készüléti módba.

Megjegyzés:

– Ha nem kapcsolta ki a bemutató módot, akkor öt másodperccel azután, hogy a rendszer átkapcsol energiatakarékos készüléti vagy készüléti módba, újra elkezdődik.

## A rendszer bekapcsolása

### Készüléti/bemutató módban

- Nyomja meg a **STANDBY ON** gombot az utoljára kiválasztott hangforrásra történő átkapcsoláshoz.
- Nyomja meg a **CD 1/2/3, TUNER** vagy az **TAPE (TAPE 1/2)** gombot.
- Nyomja meg a **OPEN/CLOSE** gombot.

### Energiatakarékos készüléti módban

- Nyomja meg a **ECO POWER** gombot az utoljára kiválasztott hangforrásra történő átkapcsoláshoz.
- Nyomja meg a távirányítón a **CD 1/2/3, TUNER** vagy az **TAPE 1/2** gombok valamelyikét.

## A rendszer átkapcsolása készüléti módba

### Bemutató módban

- Tartsa lenyomva a készüléken lévő **■** gombot.

### Bármelyik hangforrás módjában (kivéve az energiatakarékos készüléti módot)

- Nyomja meg a **STANDBY ON** (vagy a távirányítón a **⏻**) gombot.  
→ Amikor a rendszer készüléti módban van, a kijelzőn az óra látszik.

### A rendszer átkapcsolása energiatakarékos készüléti módba (< 0,5 Watt)

- Nyomja meg az **ECO POWER** (vagy tartsa lenyomva a távirányítón a **⏻**) gombot.  
→ A kijelzőn megjelenik az "ECO POWER" felirat, majd a kijelző elsötétül.  
→ A kis teljesítményfelvétel jelző ECO POWER LED világít.

## A kijelző fényerősségének beállítása

Lehetőség van arra, hogy beállítsa a kijelző fényerősségét.

- Bármely hangforrás módban (kivéve készüléti módot), a **DIM MODE** gombot megnyomva választhatja ki a kijelző megvilágításának erősségét a DIM 1, DIM 2, DIM 3 vagy DIM OFF opciókkal.  
→ A kijelzőn a dim üzenet látható, kivéve a **DIM OFF** mód esetén.

DIM mode	Brightness	Spectrum Analyser
1	normal	off
2	half	on
3	half	off
OFF	normal	on

Megjegyzés:

– A készüléti módban a DIM MODE gomb lenyomásával kiválasztható az órakijelző fél vagy teljes fényerőssége.

# Alapműveletek

## Hangerőszabályzás

Nyomja meg a **MASTER VOLUME** ▲ vagy ▼ (vagy a távirányítón a **VOL +** vagy **-**) gombot lehet növelni vagy csökkenteni a hangerőt.

## Műsorhallgatás fejhallgatóval

- Csatlakoztassa a fejhallgatót a rendszer előlapján lévő  csatlakozóba.

→ A hangszórók ilyenkor nem szólnak.



## A hang átmeneti kikapcsolása

- Nyomja meg a távirányítón a **MUTE** gombot.  
→ A lejátszás folytatódik, hang nem hallatszik, és a kijelzőn a "MUTE" felirat látszik.
- Ha ismét hallani szeretné a hangot, nyomja meg ismét a **MUTE** gombot, vagy növelje meg a hangerőt a VOLUME gombbal.

## Hangszínszabályzás

### DSC (Digital Sound Control) - Digitális hangszínszabályzás

A DSC funkció segítségével különleges hanghatást lehet elérni a beprogramozott hangszínbeállításoknak köszönhetően, hogy a lehető leghébb legyen a zeneszámok reprodukciója.

- Nyomja meg ismételten a **DSC** gombot, hogy ki tudja választani az JAZZ, ROCK, TECHNO vagy OPTIMAL hangszín valamelyikét.  
→ A kijelzőn a kiválasztott DSC opció látható.

### DBB (Dynamic Bass Boost) - Dinamikus basszuskiemelés

Három lehetőség van a mély hangok kiemelésére.

- Nyomja meg ismételten a **DBB** gombot a mélyhangkiemelési szint kiválasztásához.  
→ A kijelzőn a "DBB 1 (vagy 2/3)" és a megfelelő mélyhangkiemelési szint látható.

## A DBB funkció kikapcsolása

- Nyomja meg ismételten a **DBB**, míg a kijelzőn meg nem jelenik a "DBB OFF" felirat.

Megjegyzés:

– Vannak olyan CD-k és kazetták, melyeknek a felvétele túl nagy modulációval készült. Nagy hangerőn lejátszva ezeket, torz lehet a hang. Ilyenkor ajánlatos az gomb megnyomásával kikapcsolni a körülölelő hanghatás funkciót, alacsonyabb DBB szintet választani vagy kisebbre állítani a hangerőt.

## Automatikus DSC-DBB beállítás

A DSC minden beállításához a rendszer automatikusan megkeresi a DBB optimális kiemelési szintjét. Kézzel beállíthatja azt a DBB kiemelési szintet, mely az Ön környezetében a legmegfelelőbb.

DSC	DBB
JAZZ	off
ROCK	on (3)
TECHNO	on (3)
OPTIMAL	on (2)

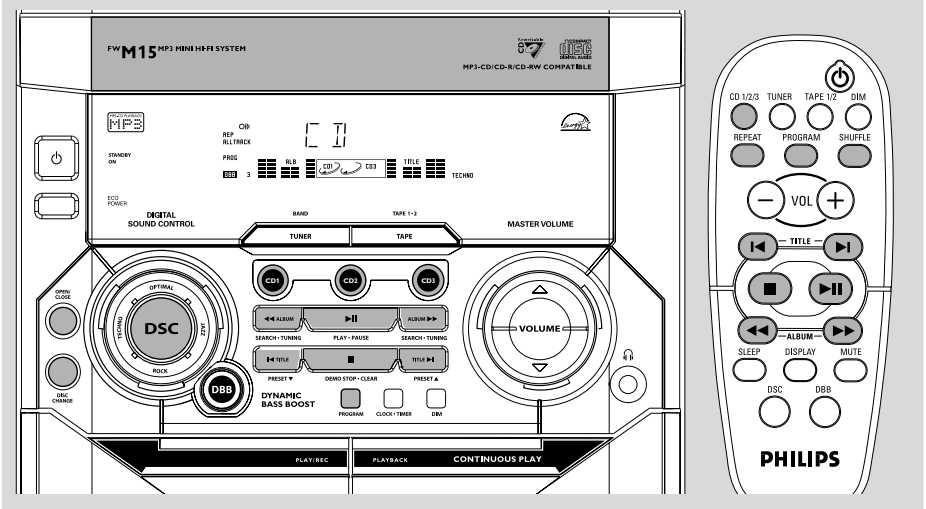

## FONTOS!

- Ezzel a rendszerrel csak szabványos lemezeket lehet lejátszani. Ezért ne használjon semmilyen, a kereskedelemben kapható tartozékot, például rögzítőgyűrűt, lemezkezelő lapot, mert begyűrődhetnek a váltó mechanikájába.
- Egy tartóba mindig csak egy lemezt tegyen.

## Lejátszáshoz használható lemezek

Ezzel a rendszerrel az alábbi lemezek játszhatók le:

- Minden műsoros audio CD
- Minden véglegesített audio CDR és audio CDRW lemez
- MP3-CD-k (MP3 műsorszámokat tartalmazó CD-ROM-ok)

COMPACT  
disc  
DIGITAL AUDIO

COMPACT  
disc  
DIGITAL AUDIO  
Recordable

COMPACT  
disc  
DIGITAL AUDIO  
ReWritable

## A lemezek behelyezése

- 1 Az **OPEN/CLOSE** gombot megnyomva nyissa ki a lemeztartót.
- 2 Tegyen be egy-egy lemezt a két lemeztartóba. A harmadik lemez behelyezéséhez nyomja meg a **DISC CHANGE** gombot.  
→ A lemeztálca elfordul, így az üres tartóba is be lehet tenni lemezt.

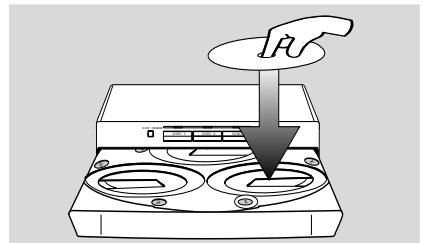

- 3 Az **OPEN/CLOSE** gombot megnyomva zárja be a lemeztartót.  
→ A kijelzőn a "READING" felirat látszik. A kiválasztott lemeztartó száma, a lemezen lévő műsorszámok száma és a lejátszásukhoz szükséges idő látszik a kijelzőn.  
→ MP3 lemeznél az első album neve fut végig a képernyőn egyszer, majd "XXXX XXXX" látható.

# CD-lejátszó

## Megjegyzések:

- A lemezt úgy kell behelyezni, hogy a feliratos oldala legyen felül.
- MP3 lemez esetén, mivel nagy mennyiségű műsorszám van egyetlen lemezre tömörítve, a hozzáférési idő meghaladhatja a 10 másodpercet.

## Lemez lejátszása

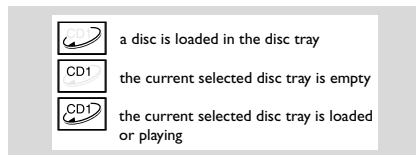

## A tartókban lévő összes lemez lejátszása

- Nyomja meg a **▶||** gombot.  
→ A készülék lejátszsa egyszer az összes lemezt, majd megáll.  
→ Lejátszás közben a kiválasztott lemeztartó száma, a műsorszám sorszáma és az aktuális műsorszámból eltelt idő látszik a kijelzőn.  
→ MP3 lemez esetén, a kijelzőn a **TITLE** felirat látható. Többféle üzemmóddal készült lemezek esetén, a készülék a felvétel formátumától függően, csak egy üzemmódot választ a lejátszáshoz.

## Egyetlen lemez lejátszása

- Nyomja meg CD módban a rendszeren lévő **CD 1**, **CD 2** vagy **CD 3** gombot.  
→ A készülék lejátszsa egyszer a kiválasztott lemezt, majd megáll.

## A lejátszás megszakítása

- Nyomja meg a **▶||** gombot.  
→ A kijelzőn az aktuális műsorszám lejátszási ideje villog.
- Amikor folytatni kívánja a lejátszást, nyomja meg ismét a **▶||** gombot.

## A lejátszás befejezése

- Nyomja meg a **■** gombot.

## Lemezek kicserélése lejátszás közben

- 1 Nyomja meg a **DISC CHANGE** gombot.  
→ A lemeztartó kinyílik a lejátszás megszakítása nélkül.
- 2 Ha a belső lemezt kívánja kicserélni, nyomja meg ismét a **DISC CHANGE** gombot.  
→ A kijelzőn a "DISC CHANGE" felirat látszik, és a lemez lejátszása befejeződik.  
→ A lemeztartó bezáródik hogy felvegye a belső lemezt, majd újra kinyílik úgy, hogy a belső lemez már hozzáférhető.



## Kívánt műsorszám/dallamrész kiválasztása

### Dallamrész megkeresése lejátszás közben

- 1 Tartsa lenyomva a ◀◀ vagy ▶▶ gombot, majd ha megtalálta a keresett dallamrészt, engedje el.
- 2 Amikor folytatni kívánja a lejátszást, nyomja meg a ▶▶ gombot.

### Műsorszám kiválasztása

- Addig nyomja meg ismételten a ◀ vagy ▶ gombot, míg a keresett műsorszám sorszáma meg nem jelenik a kijelzőn.

## Kívánt album/műsorszám kiválasztása (csak MP3 lemez esetén)

### Kívánt album kiválasztása

- Nyomja meg többször az **ALBUM** -/+ (◀◀ vagy ▶▶) gombot.  
→ A kijelzőn az **ALB** felirat villog, és az album címe végig gördül egyszer a kijelzőn.

### Kívánt műsorszám kiválasztása

- Nyomja meg többször a **TITLE** -/+ gombot (◀ / ▶).  
→ A kijelzőn a **TITLE** felirat villog, és a műsorszám címe végig gördül egyszer a kijelzőn.

#### Megjegyzés:

– Az album és a műsorszám címe csak egyszer, a kiválasztáskor kerül kijelzésre. Ismételt megtekintéséhez nyomja meg a távirányítón a **DISPLAY** gombot.

## Ismételt lejátszás

A különböző lejátszási módokat kiválaszthatja, illetve megváltoztathatja a lejátszás előtt és alatt egyaránt.

- 1 A távirányítón lévő **REPEAT** gomb ismételt lenyomásával a következő lehetőségek közül választhat:
  - "TRACK" – az aktuális szám ismételt lejátszása
  - "DISC" – a kiválasztott lemez ismételt lejátszása
  - "PROGRAM" – a programozott műsorszámok ismételt lejátszása.
- 2 A szokásos módon történő lejátszáshoz addig nyomja ismételten a távirányítón lévő **REPEAT** gombot, amíg a "REPEAT OFF" üzenet meg nem jelenik a kijelzőn.  
→ A kijelzőn a **REP** üzenet látható, kivéve a REPEAT OFF mód esetén.

#### Megjegyzések:

– Program lejátszása módban az éppen lejátszás alatt lévő lemez ismételt lejátszása nem lehetséges. (Repeat Disc mód).  
– Az ■ gomb lenyomása töröl valamennyi ismételő módot.

## Véletlenszerű lejátszás

- A véletlenszerű lejátszás módot a távirányítón lévő **SHUFFLE** gombbal engedélyezheti.  
→ A funkció engedélyezésének esetén a kijelzőn a **SHUFFLE** üzenet látható, az ismételt lejátszás módot (ha valamelyik ki lett választva) a készülék kikapcsolja.  
→ A véletlenszerű lejátszás a jelenlegi lemeztálcáról indul.  
→ Amennyiben a programozás mód aktív, csak a programozott műsorszámok lesznek véletlenszerűen lejátszva.

## Számok beprogramozása

A számokat csak olyankor lehet beprogramozni, amikor nincs lejátszás. Összesen 99 szám programozható be, tetszőleges sorrendben.

- 1 Tegye be a kiválasztott lemezeket a lemeztartóba (lásd „A lemezek behelyezése”).
- 2 A **CD 1/2/3** gombot megnyomva válasszon ki egy lemezt.

# CD-lejátszó

- 3 A **STOP** ■ gombot lejátszás megállítása.
- 4 A **PROG** gombot megnyomva kezdje el a programozást.  
→ A **PROG** felirat villog.
- 5 A ◀ vagy ▶ gombot ismételten megnyomva válasszon ki egy műsorszámot.
- MP3 lemez esetén, a programozáshoz nyomja meg az **ALBUM** -/+ és a **TITLE** -/+ gombot a kívánt album és cím kiválasztásához.
- 6 A **PROG** gombot megnyomva tárolja a műsorszámot a programban.
- Több szám tárolásához ismétlje meg az **5. és 6.** lépéseket!
- 7 A programozás befejezéséhez nyomja meg egyszer a ■ gombot.  
→ A **PROG** felirat még mindig látható, és a program mód aktív marad.  
→ A kijelzőn a beprogramozott műsorszámok száma és a program lejátszásához szükséges idő látszik.  
→ MP3 lemez esetén, nem kerül kijelzésre a teljes lejátszási idő.
- 8 A ▶|| gombot megnyomva indítsa el a program lejátszását.  
→ A kijelzőn a "PLAY PROGRAM" felirat látszik.

Megjegyzések:

- Nem lehet MP3 műsorszámokból programot összeállítani több CD ről, és nem lehet kombinálni rendes audio műsorszámokkal sem.
- Ha a lejátszáshoz szükséges idő több mint "99:59" akkor a program lejátszásához szükséges idő helyett a "- : - -" jelzés látszik.
- Ha több, mint 99 számot próbál beprogramozni, akkor a kijelzőn a „FULL” jelenik meg.
- Ha programozás közben 20 másodpercen keresztül nem nyom meg egy gombot sem, a rendszer automatikusan kilép a programozási módból.

## A program átnézése

- Fejezze be a lejátszást, és nyomja meg ismételten a ◀ vagy ▶ gombot.
- Ha befejezte, nyomja meg a ■ gombot.

## A program törlése

- Nyomja meg egyszer a ■ gombot lejátszás közben, vagy kétszer a lejátszás alatt.  
→ A prog felirat eltűnik a kijelzőről, és helyette megjelenik a "PROGRAM CLEAR" felirat.

Megjegyzés:

- A program törlése akkor is megtörténik, ha a rendszer nem kap feszültséget, vagy kinyitják a lemeztartót.

**Felvétel készítésére vonatkozóan lásd a „Magnetofon/Felvétel készítése” című részt.**

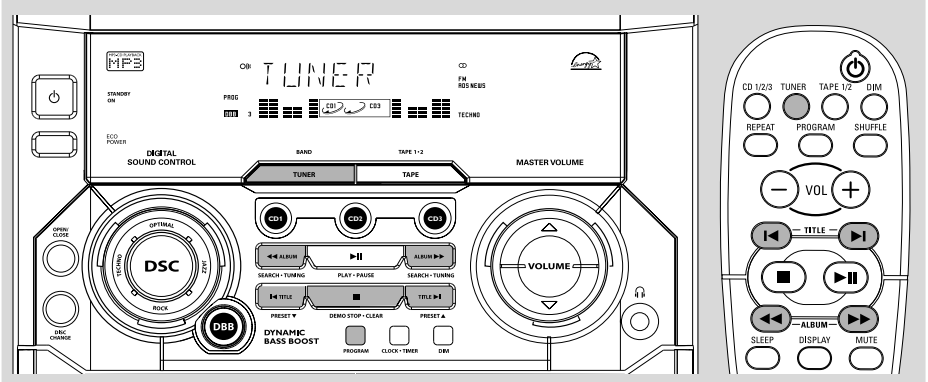

## Hangolás rádióadókra

- 1 Nyomja meg a **TUNER** gomb megnyomásával térjen át TUNER üzemmódba.  
→ A kijelzőn a „TUNER” felirat látszik. Néhány másodperc múlva megjelenik a kijelzőn a rádióadó frekvenciája.  
→ Ha FM sztereo rádióadó adását veszi a készülék, akkor a jelzés látszik a kijelzőn.
- 2 Nyomja meg ismét a v gombot a kívánt hullámsáv kiválasztásához : FM vagy MW.
- 3 Tartsa lenyomva a vagy gombot mindaddig, amíg a frekvenciaérték nem kezd el változni, majd engedje el.  
→ A kijelzőn a „SEARCH” felirat látszik mindaddig, míg a rendszer nem talál egy kellő térerővel sugárzó rádióadót.
- 4 Szükség esetén addig ismétlje a 3. lépést, amíg megtalálja a kívánt rádióadót.
- Ha gyenge térerővel sugárzó rádióadót talál, addig nyomkodja röviden a vagy gombot, amíg a rendszer nem talál kellő térerővel rendelkező adót.

## Rádióadók beprogramozása

A memóriába 40 rádióadó programozható be.

### Automatikus programozás

- A programozás csatlakoztatáskor funkció elindítása (lásd „Alapműveletek – Programozás csatlakoztatáskor”).  
VAGY

- 1 Nyomja meg a **TUNER** gomb megnyomásával térjen át TUNER üzemmódba.

### Az automatikus programozás elindítása egy kiválasztott programszámtól

- A vagy gombot megnyomva válassza ki azt a számot, ahol a programozás elkezdődjön.  
→ Azok a rádióadók, amelyek már egyszer be lettek programozva, nem lesznek új sorszámmal ismét beprogramozva.
- 2 Tartsa lenyomva a **PROGRAM** gombot, míg meg nem jelenik az „AUTO” felirat a kijelzőn.  
→ A **PROG** felirat villog.  
→ A rendszer automatikusan beprogramozza az elegendő térerővel rendelkező adókat, kezdve FM rádióadókkal, melyeket a MW sávban sugárzó adók követnek.  
→ Amikor a rendszer már valamennyi rendelkezésre álló rádióadót beprogramozott, vagy a 40 programozott adó befogadására képes memória megtelt, megszólal az utóljára beprogramozott rádióadó műsora.

# Rádióadás vétele

## Az automatikus programozás leállítása

- Nyomja meg a készüléken a **PROGRAM** vagy **■** gombot.

Megjegyzés:

– Ha nem ad meg programszámot, akkor az automatikus programozás az (1) programszámtól kezdődik, és az összes korábban beprogramozott rádióadó felülírásra kerül.

## Kézi programozás

- 1 Válassza ki a kívánt rádióadót (lásd „Hangolás rádióadókra”).
- 2 Nyomja meg a **PROGRAM** gombot.  
→ A **PROG** felirat villog.  
→ A kijelzőn megjelenik a következő szabad programszám.

## Rádióadó tárolása más programszámon

- A **◀** vagy **▶** gombot megnyomva válassza ki a kívánt programszámot.
- 3 A **PROGRAM** gombot ismételten megnyomva programozza be a rádióadót.  
→ A **PROG** felirat nem látszik tovább a kijelzőn.
- A **1–3. lépések** megismétlésével programozzon be további rádióadókat.

## A kézi programozás befejezése

- Nyomja meg a készüléken a **■** gombot.

Megjegyzések:

– Ha több, mint 40 rádióadót próbálna beprogramozni, akkor a kijelzőn a „FULL” felirat jelenik meg.  
– Ha programozás közben 20 másodpercen keresztül nem nyom meg egyetlen gombot sem, a rendszer automatikusan kilép a programozási módból.

## Hangolás egy beprogramozott rádióadóra

- A beprogramozott rádióadókat úgy lehet kiválasztani, hogy addig nyomja meg ismételten a **◀** vagy **▶** gombot, míg a kívánt programszám meg nem jelenik a kijelzőn.  
→ A kijelzőn a programszám, a rádióadó frekvenciája és a hullámsáv látszik.

## Rádióadó törlése a programból

- 1 A **◀** vagy **▶** gombot megnyomva válassza ki azt a programszámot, amelyre beprogramozott adót törölni kívánja a programból.
- 2 Tartsa lenyomva a rendszeren a **■** gombot mindaddig, míg a „PRESET DELETE” felirat meg nem jelenik a kijelzőn.  
→ A rádióadó frekvenciájának kijelzése továbbra is látszik a kijelzőn.  
→ Az ugyanebben a hullámsávban nagyobb programszámmal beprogramozott rádióadók programszáma eggyel csökken.
- Az **1–2. lépések** megismétlésével törölhet további rádióadókat a programból.

**Felvétel készítésére vonatkozóan lásd a „Magnetofon/Felvétel készítése” című részt.**

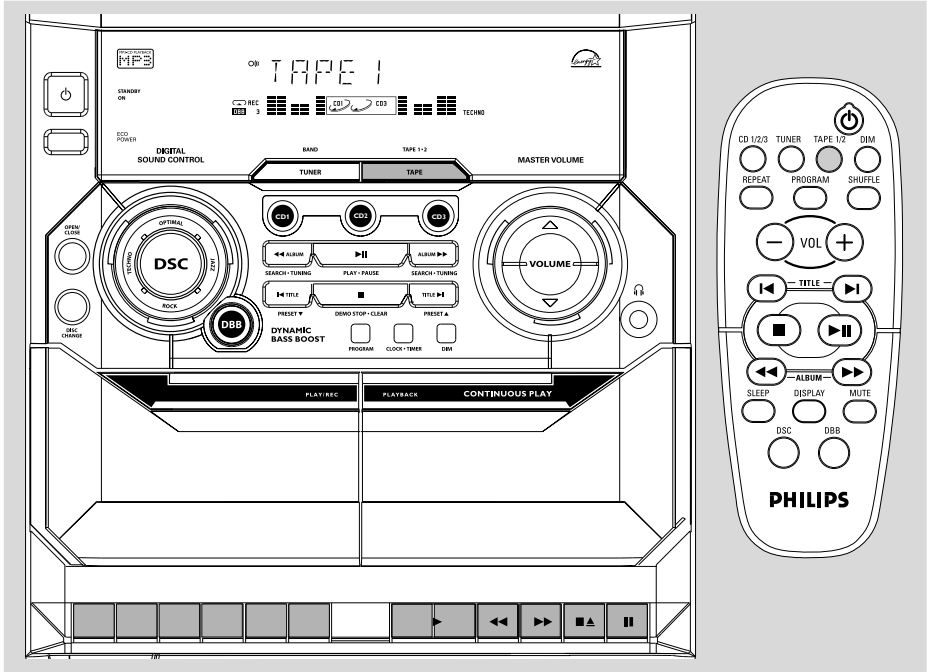

## FONTOS!

- Mielőtt lejátszana egy szalagot, ellenőrizze, hogy nem laza-e; ha igen, akkor feszítse meg egy ceruza segítségével. A lazán felcsévélт szalag begyűrődhet vagy becsípődhet a mechanikába.
- A C-120 típusú szalag rendkívül vékony, ezért könnyen deformálódik és károsodik. Nem ajánlatos ilyen szalagot használni ebben a rendszerben.
- A szalagokat szobahőmérsékleten tárolja, és ne tartsa mágneses tér (például transzformátor, televízió, hangfal) közelében.

- 3 Helyezzen be egy kazettát úgy, hogy a nyitott oldala lefelé, és az az orsó, amin a szalag van, bal oldalon legyen.
- 4 Zárja be a kazettatartót.

## Kazetták lejátszása

### Lejátszás kiválasztott magnódeckről

- Nyomja meg a ► gombot a készüléken 1. vagy 2. magnetofonban.  
→ A kazetta lejátszás leáll, amikor a szalag a végére ér.

## A kazetta behelyezése

- 1 A **TAPPE** gomb megnyomásával térjen át **MAGNETOFON** üzemmódba.  
→ A "TAPPE" felirat jelenik meg a kijelzőn.

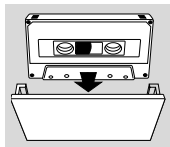

- 2 A **■▲** gombot megnyomva nyissa ki a kazettatartót.

# Magnetofon/Felvétel készítése

## Két kazetta folyamatos lejátszása

- 1 Helyezzen be egy kazettát az 1. és 2. magnetofonba.
- 2 Nyomja meg a ► gombot a 2. magnetofonba.
- 3 Először nyomja meg a || gombot a 1. magnetofonba, majd a ► gombot.  
→ A lejátszás a 2. magnetofonba lévő szalag elejétől indul, majd az 1. magnetofonba lévővel folytatódik. Amikor az 1. magnetofonba lévő szalag a végére ért, leáll.

## A lejátszás megszakítása

- Nyomja meg a || gombot.
- Amikor folytatni kívánja a lejátszást, nyomja meg ismét a || gombot.

## A lejátszás befejezése

- Nyomja meg a ■▲ gombot.

## Vissza-/gyors előrecsévélés

- 1 Nyomjuk le a ◀◀ vagy ▶▶ gombot, amíg el nem érjük a kívánt részt.
- 2 Ha be akarja fejezni a vissza- vagy gyors előrecsévélést, nyomja meg a ■▲ gombot.

Megjegyzés:

Gyorstekeréskor, a szalag végén a kazettagombok nem lesznek kiengedve. A készülék kikapcsolásához bizonyosodjon meg arról, hogy a gombok fel legyenek oltva.

## A felvétel készítésére vonatkozó általános tudnivalók

- Felvétel készítéséhez mindig IEC I típusú (normál) szalagot használjon.
- A felvételi szint beállítása automatikusan történik függetlenül a hangerő, DBB, DSC stb. beállításától.
- A szalag mindkét végén bevezető szalag van. A szalag elejére és végére nem készül felvétel hat-hét másodpercen keresztül.
- Ha el akarja kerülni a szalag szándékolatlan törlését, törje ki annak a szalagoldalknak a bal oldalán lévő fület, amelyet védeni kíván.

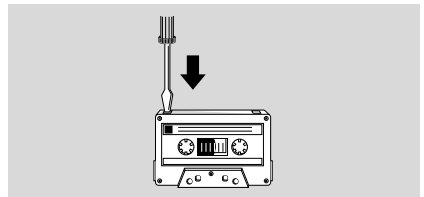

### **FONTOS!**

- **Felvétel készítése csak akkor megengedett, ha nem sérti harmadik fél szerzői vagy más jogát.**
- **Felvételt csak a 1. magnetofonon lehet készíteni.**

## Előkészületek felvételhez

- 1 Helyezzen be egy felvétel készítésére alkalmas kazettát a 1. magnetofonba.
- 2 Készítse elő azt a hangforrást, ahonnan felvételt kíván készíteni.  
**CD 1/2/3** – tegye be a lemez(eke)t.  
**TUNER** – hangoljon a kívánt rádióadóra.  
**TAPE** – tegye be a felvételt tartalmazó kazettát az 2. magnetofonba úgy, hogy a teljes szalag a bal oldalon legyen.

## Felvétel készítése közben

- A **REC** jelzés villog.
- Felvétel készítése közben nem lehet másik hangforrást.
  - Az időkapcsoló funkciót nem lehet aktiválni felvétel illetve szalag átmásolása alatt.

## Felvétel készítése egyetlen gombnyomással

- 1 A **CD 1/2/3** vagy **TUNER** gombot megnyomva válassza ki a kívánt hangforrást.
- 2 Indítsa el a lejátszást a kiválasztott hangforráson.
- 3 Nyomja meg a ● gombot az 1. magnetofonba; ezzel elindítja a felvételt.

## A felvétel befejezése

- Nyomja meg az 1. magnetofonon a ■▲ gombot.

## A CD-lejátszó szinkron indítása felvétel készítésénél

- 1 A **CD 1/2/3** gombot megnyomva válassza ki a lemezt.
- Beprogramozhatja a számokat olyan sorrendben, ahogy felvenni szeretné (lásd „CD-lejátszó – Számok beprogramozása”).
- 2 Nyomja meg a ● gombot az 1. magnetofonba; ezzel elindítja a felvételt.  
→ A lemez lejátszása automatikusan elkezdődik.

## A felvétel befejezése

- Nyomja meg az 1. magnetofonba a ■▲ gombot, majd nyomja meg a ■ gombot a lemez lejátszásának megállításához.

## Szalag másolása

- 1 Tegyen be egy felvételt tartalmazó kazettát az 2. magnetofonba.
- Arra a dallamrészre állíthatja be a szalagot, ahonnan a másolást kezdeni kívánja.
- 2 Először nyomja meg a ■■ gombot az 1. magnetofonba, majd a ● gombot.
- 3 A 2. magnetofonon nyomja meg a ► gombot.  
→ A felvétel automatikusan elkezdődik.
- A szalagnak egyszerre csak az egyik oldalát lehet átmásolni. Ha a másik oldalra is fel kíván venni, akkor az A oldal végén meg kell fordítani a szalagot, így lehet a B oldalra felvenni.

## A másolás befejezése

- Nyomja meg az 1. vagy a 2. magnetofonon a ■▲ gombot.

### Megjegyzések:

- Csak az 2. magnetofonról lehet a 1. magnetofonra másolni.
- Hogy a másolás sikeres legyen, mindig azonos hosszúságú szalagokat használjon.

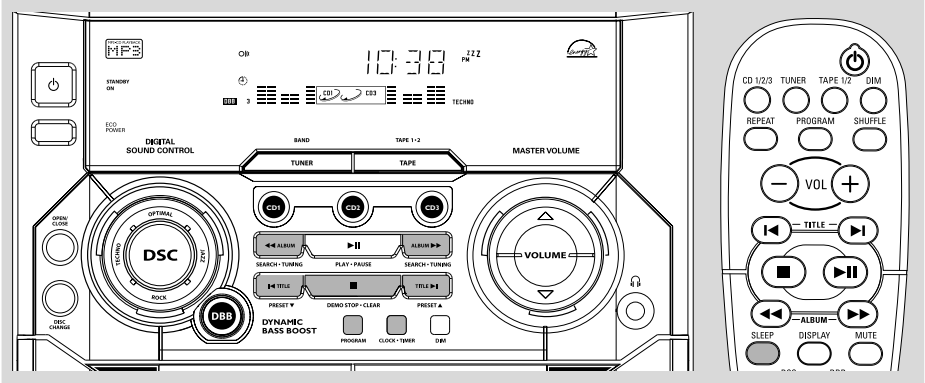

## FONTOS!

**Energiatakarékos készenléti módban se az óra, se az időkapcsoló nem használható.**

## Az óra megtekintése

Az óra (ha be van állítva) készenléti módban látszik.

## Az óra megtekintése bármelyik hangforrás módjában (például CD vagy TUNER)

- Nyomja meg a **CLOCK-TIMER**.  
→ A kijelzőn az óra látszik néhány másodpercig.  
→ Ha az óra nincs beállítva, akkor a kijelzőn a "-- : --" jelzés látszik.

## Az óra beállítása

Beállítható, hogy az óra kijelzése 12 vagy 24 órás módban történjen (például "12:00 AM" vagy "00:00")

- 1 A készenléti vagy óra megtekintése módban nyomja meg egyszer a **CLOCK-TIMER** gombot. Egyéb hangforrás módban nyomja meg kétszer a **CLOCK-TIMER** gombot.
- 2 Nyomja meg többször a **PROGRAM** gombot az óra mód kiválasztásához.  
→ "12:00 AM" vagy "00:00" kijelzés villog.
- 3 Az óra értékének beállításához nyomja meg ismételten a készüléken a ◀◀ vagy ▶▶ gombot.
- 4 A perc értékének beállításához nyomja meg ismételten a készüléken a ◀ vagy ▶ gombot.

- 5 A **CLOCK-TIMER** gombot ismételten megnyomva tárolja az óra így beállított értékét.  
→ Az óra ettől kezdve jár.

## Kilépés a beállítás tárolása nélkül

- Nyomja meg a készüléken lévő ■ gombot.

## Megjegyzések:

- Az órát újra be kell állítani feszültségkimaradás vagy az után, hogy kihúzzák a hálózati kábelt.
- Ha az óra beállítása közben 90 másodpercen belül nem nyom meg egyetlen gombot sem, a rendszer automatikusan kilép az óra beállításának módjából.







## Az időkapcsoló beállítása

A rendszernek van egy olyan funkciója, hogy be tudja kapcsolni automatikusan a CD vagy TUNER módot egy előre beállított időpontban, amit ébresztésre használhat.

## FONTOS!

- Mielőtt beállítaná az időkapcsolót, ellenőrizze, hogy az óra be van-e állítva pontosan.
- Beállítás után az időkapcsoló funkciója be van kapcsolva.
- Felvétel készítése közben az időkapcsoló nem kapcsol be.
- Az időzítő hangereje fokozatosan lecsökken a legalacsonyabb szintre (10 dB) vagy az utolsó hangolt hangerőszintre.



- 1 A **CLOCK•TIMER** gombot legalább két másodpercig lenyomva tartva térjen át az időkapcsoló beállítási módjába.  
→ A kijelzőn az "12:00 AM" vagy "00:00" vagy az időkapcsoló utójára beállított értéke villog.  
→ A  felirat villog a kijelzőn.
- 2 A **CD 1/2/3** vagy **TUNER** gombot megnyomva válassza ki a kívánt hangforrást.  
→ A "CD 1" [vagy 2, 3] "X:X:X" felirat a CD mód kiválasztására utal.  
→ A "TU X:X:X" felirat a rádió mód kiválasztására utal.
- Az időkapcsoló beállítása előtt ellenőrizze, hogy a kiválasztott hangforrás elő van-e készítve.  
**CD 1/2/3** – Helyezze be a lemez(ek)e)t.  
**TUNER** – hangoljon a kívánt rádióadóra.
- 3 A készüléken lévő  vagy  gombot megnyomva állítsa be az időkapcsoló bekapcsolása órájának az értékét.
- 4 A készüléken lévő  vagy  gombot megnyomva állítsa be az időkapcsoló bekapcsolása percének az értékét.
- 5 A **CLOCK•TIMER** gombot megnyomva tárolja a bekapcsolás időpontját.  
→ A kijelzőn a "TIMER ON" majd az, "X:X:X" és a hangforrás jelzése jelenik meg.  
→ A  továbbra is látszik a kijelzőn.
- A beállított időpontban a kiválasztott hangforrásról megszólal a műsor.



## Kilépés a beállítások tárolása nélkül

- Nyomja meg a készüléken lévő  gombot.

### Megjegyzések:

- Ha a kiválasztott hangforrás (CD) nem áll készen a beállított időpontban, akkor automatikusan a TUNER funkciót választja ki a rendszer.
- Ha az időkapcsoló beállítása közben 90 másodpercen belül nem nyom meg egyetlen gombot sem, a rendszer automatikusan kilép az időkapcsoló beállításának módjából.

## Az időkapcsoló kikapcsolása

- 1 Tartsa lenyomva a **CLOCK•TIMER** gombot több, mint két másodpercig.
- 2 Az időkapcsoló kikapcsolásához nyomja meg a készüléken a  gombot.  
→ A kijelzőn a "CANCEL" felirat látszik, és a  felirat nem látszik tovább.

## Az időkapcsoló bekapcsolása (ugyanarra az időpontra és hangforrásra)

- 1 Tartsa lenyomva a **CLOCK•TIMER** gombot több, mint két másodpercig.
- 2 Nyomja meg ismételten a **CLOCK•TIMER** gombot, ezzel tárolja a bekapcsolás időpontját és a kiválasztott hangforrást.  
→ Néhány másodpercig látszik az időkapcsoló utolsó beállítása, majd a  felirat látszik a kijelzőn.

## A szendergés időkapcsolójának beállítása

A szendergés időkapcsolójával be lehet állítani, hogy egy előre beállított időtartam eltelte után a rendszer automatikusan készenléti módba kapcsoljon.

- 1 Addig nyomja meg ismételten a távirányítón a **SLEEP** gombot, míg a kívánt szendergési időtartam meg nem jelenik a kijelzőn.  
→ A következő beállítási lehetőségek vannak (időtartam percben):  
15 → 30 → 45 → 60 → 90 → 120 → OFF → 15 ...  
→ A kijelzőn a "SLEEP X:X" vagy "OFF" felirat látszik. "X:X" jelenti a percet.
- 2 Ha a beállítani kívánt időtartam látszik a kijelzőn, akkor ne nyomja meg többször a **SLEEP** gombot.  
→ Ha nem az „OFF” opciót választja, akkor a kijelzőn a **ZZZ** felirat látszik.  
→ A szendergés időkapcsolója be van állítva. Mielőtt a rendszer készenléti módba kapcsolna, az utolsó 10 másodperc visszaszámlálása látszik a kijelzőn.  
"SLEEP 10" → "SLEEP 9".... → "SLEEP 1" → "SLEEP"

## A hátralévő időtartam megtekintése, a SLEEP funkció bekapcsolt állapotában

- Nyomja meg egyszer a **SLEEP** gombot.

## A beállított szendergési időtartam megváltoztatása

- Nyomja meg ismét a **SLEEP** gombot, mialatt a még hátralévő szendergési időtartam látható a kijelzőn.  
→ A kijelzőn megjelennek a következő választható szendergési időtartamok.

## A szendergés időkapcsolójának kikapcsolása

- Addig nyomja meg ismételten a **SLEEP** gombot, míg az „OFF” felirat meg nem jelenik a kijelzőn, vagy nyomja meg a **STANDBY ON** gombot.

## Műszaki adatok

### ERŐSÍTŐ

Kimenő teljesítmény .....	2 x 20 W MPO
.....	2 x 10 W RMS <sup>(1)</sup>
Jel/zaj viszony .....	≥ 67 dBA (IEC)
Frekvenciaátvitel .....	50 – 15000 Hz
Hangfalak .....	4 Ω
Fejhallgató .....	32 Ω – 1000 Ω

(1)(4Ω, 1 kHz, 10%THD)

### CD-LEJÁTSZÓ

Beprogramozható műsorszámok száma .....	99
Frekvenciaátvitel .....	20 – 20000 Hz
Jel/zaj viszony .....	≥ 75 dBA
Csatornák szétválasztása .....	≥ 60 dB (1 kHz)
Teljes harmonikus torzítás .....	< 0.003%

### RÁDIÓ

FM sáv .....	87.5 – 108 MHz
MW sáv .....	531 – 1602 kHz
Beprogramozható rádióadók száma .....	40
Antenna	
FM .....	75 Ω huzal
MW .....	Hurokantenna

### MAGNETOFON

Frekvenciaátvitel	
Normál szalag (I-es típus) .....	
.....	80 – 12500 Hz (8 dB)
Jel/zaj viszony	
Normál szalag (I-es típus) .....	≥ 48 dBA
Szalagsebesség ingadozása .....	≤ 0.4% DIN

### HANGFALAK

Rendszer .....	kétnyílásos basszusvisszaverő
Impedancia .....	4 Ω
Méretetek (sz x ma x mé) .....	200 x 310 x 235 (mm)
Súly .....	1.8 kg egyenként

### ÁLTALÁNOS INFORMÁCIÓK

Anyag/borítás .....	Polisztirol
Tápfeszültség .....	220 – 230 V / 50 Hz
Teljesítményfelvétel	
Üzemi .....	40 W
Készenléti .....	≤ 16 W
Energiatakarékos készenléti .....	< 0.5 W
Méretetek (sz x ma x mé) .....	265 x 310 x 330 (mm)
Súly (hangfalak nélkül) .....	4.6 kg

**A műszaki adatok és a készülék kivitelezése előzetes bejelentés nélkül megváltoztatható.**

## A készülék házának tisztítása

- Finom tisztítószeres oldattal enyhén benedvesített puha ruhát használjon a tisztításhoz. Ne használjon alkoholt, denaturált szeszt, ammóniát vagy súrolószert tartalmazó tisztítószert.

## A lemezek tisztítása

- A bepiszkolódott lemezeket tisztítókendővel tisztítsa meg. Törölje át a közepétől kifelé haladva. Soha ne végezze a törlést körkörösén.
- A tisztításhoz ne használjon olyan oldószert, mint például benzin vagy hígító, a kereskedelemben kapható tisztítószert, se a hanglemezek tisztításához való antisztatikus spray-t.

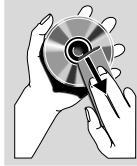

## A lejátszó optikájának megtisztítása

- Hosszabb használat után a lemezlejátszó optikája beporosodhat. A jó lejátszás biztosítása érdekében célszerű a lencsét a Philips CD Lens Cleaner vagy más, a kereskedelemben kapható lencsetisztító segítségével megtisztítani. A tisztítást a lencsetisztító használati utasításai alapján végezze.

## A magnetofon alkatrészeinek megtisztítása

- Hogy a felvétel és lejátszás minősége jó maradjon, 50 üzemóra után tisztítsa meg az (A) és (B) fejeket, a (C) tengely(eke)t és a (D) gumigörgő(ke)t.
- A tisztításhoz tisztítófolyadékkal vagy alkohollal enyhén átitatott fültisztító pálcikát használjon.
- A fejeket úgy is megtisztíthatja, hogy lejátszik egyszer egy tisztítókazettát.

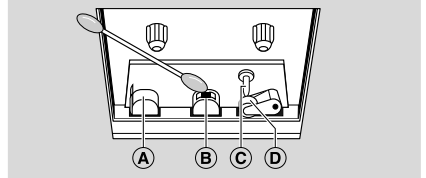

## A fejek lemágnesezése

- Használja a kereskedelemben kapható lemágnesező kazettát.

# Hibakeresés

## FIGYELMEZTETÉS

**Semmilyen körülmények között se próbálja önmaga megjavítani a készüléket, mert ebben az esetben megszűnik a garancia. Ne nyissa ki a készülék borítását, mert áramütés érheti.**

**Ha bármilyen hiba előfordul, mielőtt javítani vinné a készüléket, ellenőrizze az alább felsoroltakat. Ha a felsorolt javaslatok alapján nem tudja megoldani a problémát, akkor forduljon a forgalmazóhoz vagy a szervizhez.**

Probléma	Teendő
"NO DISC" felirat.	<ul style="list-style-type: none"> <li>✓ Helyezzen be lemezt.</li> <li>✓ Ellenőrizze, hogy a lemez nem fordítva van-e betéve.</li> <li>✓ Várjon, amíg a nedvesség elpárolog, és az optika kitisztul.</li> <li>✓ Cserélje ki vagy tisztítsa meg a lemezt, lásd "Karbantartás".</li> </ul>
"DISC NOT FINALIZED" felirat.	<ul style="list-style-type: none"> <li>✓ Véglegesített CD-RW vagy CD-R lemezt használjon.</li> </ul>

Probléma	Teendő
<b>Rossz a rádióadás vétele.</b>	<ul style="list-style-type: none"> <li>✓ Ha a jel túl gyenge, állítsa be az antennát, vagy csatlakoztasson külső antennát, hogy jobb legyen a vétel.</li> <li>✓ Vigye távolabb a Mini HiFi rendszert a televíziótól, képmagnótól.</li> </ul>
<b>Nem lehet felvenni vagy lejátszani.</b>	<ul style="list-style-type: none"> <li>✓ Tisztítsa meg a magnetofon alkatrészeit, lásd "Karbantartás".</li> <li>✓ Mindig NORMAL (IEC I) szalagot használjon.</li> <li>✓ Ragasztószalaggal fedje le a kitört fül helyét.</li> </ul>
<b>A gombok megnyomása hatástalan.</b>	<ul style="list-style-type: none"> <li>✓ Húzza ki majd csatlakoztassa újra a hálózati kábelt, utána kapcsolja vissza a készüléket.</li> </ul>
<b>Egyáltalán nem, vagy gyengén hallatszik a hang.</b>	<ul style="list-style-type: none"> <li>✓ Állítsa be a hangerőt.</li> <li>✓ Húzza ki a fejhallgatót.</li> <li>✓ Ellenőrizze, hogy megfelelően csatlakoznak-e a hangfalak.</li> <li>✓ Ellenőrizze, hogy a hangfal vezetékének szigeteletlen része be van-e csiptetve.</li> </ul>
<b>A bal és jobb oldalról érkező hang fordított.</b>	<ul style="list-style-type: none"> <li>✓ Ellenőrizze a hangfalak csatlakozását és elhelyezését.</li> </ul>
<b>A távirányító nem megfelelően működik.</b>	<ul style="list-style-type: none"> <li>✓ Válassza ki először a hangforrást (például CD 1/2/3 vagy TUNER), utána nyomja meg a funkciót kiválasztó gombot (▶, ◀, ▶ ).</li> <li>✓ Vigye közelebb a távirányítót a rendszerhez.</li> <li>✓ Az elemeket megfelelő polaritással (+/- jelzés) helyezze be.</li> <li>✓ Cserélje ki az elemeket.</li> <li>✓ Irányítsa a távirányítót a rendszer infravörös érzékelője felé.</li> </ul>
<b>Az időkapcsoló nem működik.</b>	<ul style="list-style-type: none"> <li>✓ Állítsa be pontosan az órát.</li> <li>✓ A CLOCK•TIMER gombot megnyomva apcsolja be az időkapcsolót.</li> <li>✓ Ha felvételt készít, fejezze be a felvételt.</li> </ul>
<b>Nem mindegyik gomb világít.</b>	<ul style="list-style-type: none"> <li>✓ A DIM MODE gombot megnyomva válassza ki a DIM OFF kijelzési módot.</li> </ul>
<b>Az óra/időkapcsoló beállítása törlődött.</b>	<ul style="list-style-type: none"> <li>✓ Feszültségkimaradás volt, vagy ki lett húzva a hálózati csatlakozó. Állítsa be az órát/időkapcsolót.</li> </ul>
<b>A kijelzőn automatikusan megjelenik a rendszer lehetőségeinek bemutatása és a gombok villognak.</b>	<ul style="list-style-type: none"> <li>✓ A készüléken lévő ■ gombot lenyomva tartva kapcsolja ki a bemutató módot.</li> </ul>