

MP3-CD Player / FM Tuner

EXP7361

användarhandböckerna
brugermanual
käyttöoppaita
εγχειρίδιο χρήσης



PHILIPS

MP3-CD Player / FM Tuner

Meet Philips at the Internet
<http://www.philips.com>



**CLASS 1
LASER PRODUCT**



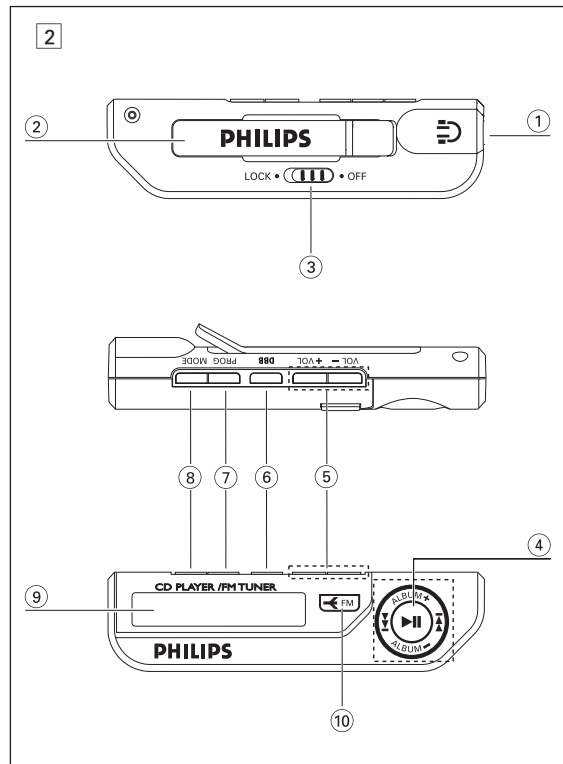
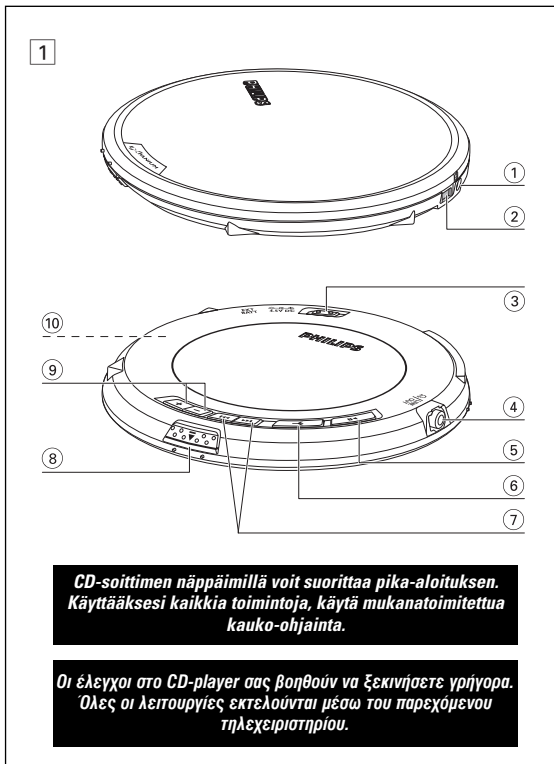

PIKAOPAS

ΓΡΗΓΟΡΟ ΞΕΚΙΝΗΜΑ

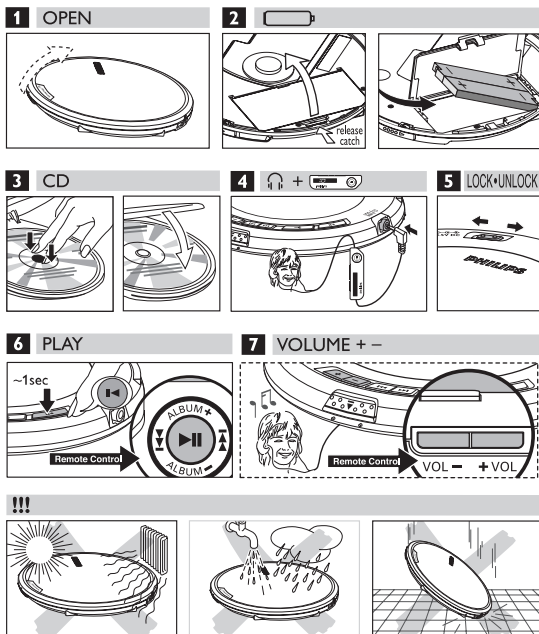

SÄÄDÖT, (Ks kuvia 1)

- 1 4.5V DC AC/DC voimalähteen liitin
- 2 EXT BATT ulkoisen paristolaitteen liitin
- 3 LOCK • UNLOCK... lukitsee/ avaa kaikkien painikkeiden lukituksen vain laitteessa
- 4 /LINE OUT yhdistä kauko-ohjain tähän ja kuulokkeet kauko-ohjaimen.
- 5 ►II kytkee laitteen päälle, aloittaa toiston ja keskeyttää toiston, paina ja pidä painettuna ►II 2 sekunnin ajan päästäksesi pysäytystilaan.
- 6 kytkee radiolaitteen päälle/pois päältä.
- 7 ◀◀ / ▶▶ hyppää ja etsii taaksepäin/ eteenpäin raitoja (FM) virittää asemat
- 8 VOLUME +/- nostaa äänenvoimakkuutta/ vähentää äänenvoimakkuutta
- 9 •• ▲ •• avaa CD kannen
- 10 ladattava paristolokero CD-soittimen sisällä.

malli & sarjanumerot sijaitsevat paristolokeron sisällä.

Mukanatoimitetut laitteet:

- 1 x kuulokkeet, HE570
- 2 x uudelleenladattavaa paristoa, AY3365
- 1 x ulkoinen paristolaitte, AY3380
- 1 x kauko-ohjain, AY3786
- 1 x AC/ DC adapteri, AY3170
- 1 x CD-ROM ilmaisella Musicmatch Jukebox ohjelmistolla
- 1 x pussi, AY3268

CD-SOITTIMEN JA – CD LEVYJEN KÄSITTELY, 

- Älä kosketa CD-soittimen linssiä (A).
- Älä saata laitetta, paristoja tai CD-levyjä alttiiksi kosteudelle, sateelle, hiekalle tai kuumuudelle (lämmittimet tai suora auringonvalo).
- Voit puhdistaa CD-soittimen pehmeällä, hieman kostutetulla nukkaamattomalla pyyhkeellä. Älä käytä puhdistusaineita, koska niillä saattaa olla syövyttävä vaikutus.
- Puhdista CD-levy pyyhkimällä suoraan keskeltä reunaan päin pehmeällä, nukkaamattomalla liinalla. Puhdistusaine saattaa vahingoittaa levyä! Älä koskaan kirjoita CD:lle tai liimaa siihen tarroja.
- Linssi saattaa huurtua, kun laite tuodaan yhtäkkiä kylmästä lämpimään. Silloin CD-levyjä ei voi soittaa. Jätä CD-soitin lämpimään kunnes kosteus on haihtunut.
- Lähellä käytössä olevat matkapuhelimet saattavat aiheuttaa toimintahäiriöitä CD-soittimessa.
- Vältä pudottamista, koska se saattaa vahingoittaa laitetta.



Kuulokkeet HE570, LINE OUT

- Yhdistä kauko-ohjain laitteen /LINE OUT liittimeen ja kuulokkeet kauko-ohjaimen.
- /LINE OUT voidaan käyttää myös yhdistämään soitin kotistereoihisi (signaali liittimellä) tai autostereoihisi (kassettiadapterilla tai signaali liittimellä). Molemmissa tapauksissa, soittimen äänentaso täytyy olla asetettuna asentoon 22.



TÄRKEÄÄ!

Kuunteluturvallisuudesta: kuuntele kohtuullisella äänenvoimakkuudella. kuulokkeiden käyttö kovalla äänenvoimakkuudella voi heikentää kuuloasi.

Liikenneturvallisuudesta: älä käytä kuulokkeita ajaessasi tai pyöräillessäsi, sillä voit aiheuttaa onnettomuuden.

SÄÄDÖT, (Ks kuvia 2)

- 1  3,5 mm kuulokeliitin
- 2 **Lenkki**
- 3 **LOCK•OFF** lukitsee/ avaa kaikkien painikkeiden lukituksen vain kaukosäätimessä.
- 4 ◀◀ / ▶▶ hyppää ja etsii taaksepäin/ eteenpäin raitoja (FM) virittää asemat
▶II kytkee laitteen päälle, aloittaa toiston ja keskeyttää toiston, paina ja pidä painettuna ▶II 2 sekunnin ajan päästäksesi pysäytystilaan.
- ALBUM + / -** MP3/WMA-CD vain:
– valitsee edellisen tai seuraavan albumin
– hyppää yli taaksepäin tai eteenpäin
- 5 **VOLUME +/-** säätää äänentason
- 6 **DBB** kytkee bassotehostuksen päälle ja pois päältä
- 7 **PROG** – ohjelmoi kappaleita;
– ohjelmoi FM asemien esiasetukset.
- 8 **MODE** valitsee erilaisia toistomahdollisuuksia
valitse ja mene näyttötoimintoon painamalla ja pitämällä painettuna MODE 3 sekunnin ajan.
- 9 Näyttö
- 10 **FM** kytkee radion päälle/ pois päältä.

Kauko-ohjaimen käyttö

Kauko-ohjaimella voit ohjata kaikkia soittimen toimintoja.

- 1 **Yhdistä tiukasti kauko-ohjain laitteen /LINE OUT liittimeen.**
- 2 **Yhdistä tiukasti kuulokkeet kauko-ohjaimen liittimeen.**
- 3 Pidä kauko-ohjaimen ►II painiketta painettuna ainakin 2 sekunnin ajan kytkeäksesi laite päälle ja aloittaaksesi toisto.
→ toisto alkaa ja kappaleen numero näkyy CD Audion näytöllä. Tiedostonimi näkyy näytöllä MP3/ WMA CD-levyjä varten.
- 4 Säädä laitteen äänentaso ja äänisäädöt ja kauko-ohjain.



Hyödyllinen vinkki: Vaihda paristot heti kun ilmestyy. Näytön taustavalo syttyy vain, jos käytät säätimiä kaukosäätimessä.

MP3/ WMA TIETOJA

MP3/ WMA musiikkitiedostot

Musiikkikompressioteknologia MP3 (MPEG Audio Layer 3) ja WMA (Windows Media Audio) vähentää audio CD-levyn digitaalisen datan määrän huomattavasti säilyttäen samalla CD-tyyppisen äänenlaadun. MP3/ WMA menetelmällä voit äänittää aina 10 tuntia CD-tyyppistä musiikkia yksittäiselle CD-ROM-levylle.

Kuinka hankkia musiikkitiedostoja

Joko tallentamalla musiikkia laillisesti internetistä tietokoneesi kovalevylle tai luomalla musiikkia omista audio CD-levyistäsi. Tätä varten, aseta audio CD-levy tietokoneesi CD-ROM-laitteeseen ja siirrä musiikki käyttämällä tähän tarkoitukseen sopivaa purkuohjelmaa. Hyvän laadun saavuttamiseksi suosittelemme 128 kbps tai tätä korkeampaa bittinopeutta MP3 musiikkitiedostojen luomiseksi, ja 96 kbps WMA tiedostoja varten.

Kuinka valmistaa CD-ROM-levy MP3/ WMA tiedostoilla

Polta musiikkitiedostot tietokoneesi kovalevyltä CDR:lle tai CDRW:lle käyttämällä CD-polttajaa. Lisätietoja varten voit käyttää mukaan pakattua EXPANIUM CD-ROMia (ilmainen **MUSICMATCH Jukebox** ohjelmisto) luodaksesi oman MP3 CD.



Hyödyllinen vinkki:

- Varmista, että MP3 tiedostonimet päättyvät .mp3 ja WMA tiedostonimet päättyvät .wma.
- Musiikkitiedostojen ja levyjen kokonaismäärä: noin 500
- Lisätietoja musiikkitiedostojen luomisesta löydät ilmaisesta **MUSICMATCH Jukebox** ohjelmistosta mukaan pakatulta CD-ROMilta.
- Varmista, ettei WMA tiedostosi ole suojattuja.

Windows Media Audio® on Microsoft Corporationin rekisteröity tavaramerkki. **MUSICMATCH Jukebox®** on Musicmatch Inc rekisteröity tavaramerkki.

Kaikki käytetyt tuotemerkit kuuluvat niiden omistajilleen.

PARISTOT

(toimitettu laitteen mukana tai saatavissa lisävarusteena)

Tässä laitteessa voit käyttää joko:

- ◆ tavallisia paristoja tyyppiä **LR6, UM3** tai **AA**, tai
- ◆ alkaliparistoja tyyppiä **LR6, UM3** tai **AA** (ensi sijassa Philips).
- PHILIPS uudelleenladattavat paristot, tyyppiä AY3365

✓ Hyödyllinen vinkki:

- Älä käytä vanhoja ja uusia tai erityyppisiä paristoja yhtä aikaa. Poista paristot, jos ne ovat tyhjä tai jos laitetta ei käytetä pitkään aikaan.
- Poista paristot kuvatulla (1), (2), (3) tavalla, jos ne ovat tyhjentyneet tai jos soitinta ei ole tarkoitus käyttää pitkään aikaan.
- ◆ Ainoastaan paristolaitetta varten

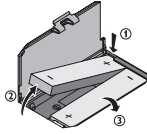

Paristojen asentaminen

- 1 Avaa CD-kansi painikkeella ●●▲●●●.
- 2 Avaa paristolokero (CD-soittimen sisällä) ja laita sisään 2 x PHILIPS ladattavat paristot, tyyppiä AY3365.

Paristotehon osoitus

Paristojen arvoitu voimantasio ilmestyy kauko-ohjaimen näyttöön.

- 🔋 Paristo on täynnä
- 🔋 Paristo on kaksi kolmasosaa täysi
- 🔋 Paristo on yksi kolmasosaa täysi
- 🔋 Paristo on tyhjentymässä tai tyhjä. Kun paristo on tyhjentymässä, välkkyy ja piippaava merkkiäänä kuuluu toistuvasti.

Paristot sisältävät kemiallisia aineita, joten ne on hävitettävä asianmukaisella tavalla.

ULKOISEN PARISTOLAITTEEN KÄYTTÖ

(AA paristolla eivät sisälly toimitukseen)

Ulkoinen paristolaite mahdollistaa:

- pidentämään soittoaikaa käyttämällä täysin ladattuja uudelleenladattavia paristoja ja uusia AA alkaliparistoja samaan aikaan.
- turvaamaan tavallisen voimanlähteen turvan, jos uudelleenladattavat paristot ovat heikot. Lataa laite 2 AA paristolla.

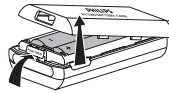

- 1 Paina **PUSH/ OPEN** avatakseksi paristolaite ja irrota paristolaitteen kansi osoitetulla tavalla.
- 2 Aseta 2 alkaliparistoa tyyppiä AA/ LR6/ UM3 oikeisiin napoihin ja aseta kansi takaisin.
- 3 Yhdistä paristolaite laitteen EXT BATT liittimeen.

✓ Hyödyllinen vinkki:

- Käytettäessä ulkoista paristolaitetta, vältä laitteen tärsyttämistä ja laitteen heiluttamista. Äkilliset liikkeet saattavat aiheuttaa vaurioita ulkoiselle paristolaitteelle ja aiheuttaa häiriöitä.
- Tämä soitin sisältää moottorimekanismin, joka laajentaa paristojen toiminta-aikaa muuttamalla moottorin pyörimisnopeutta. Moottorin ääni saattavat kohota, kun pyörimisnopeus nousee. Jos ääni häiritsee, käytä laitteen toimintaan virtajohtoa AC. Moottorin pyörintänopeus ei muutu, kun laite toimii virtajohtolla AC.

Lataaminen ECO-PLUS NiMH paristojen ollessa laitteessa

Lataaminen on mahdollista vain jos laite on varustettu ECO-PLUS NiMH paristo AY3365.

- 1 Aseta uudelleenladattava ECO-PLUS NiMH paristo AY3365.
- 2 Yhdistä virta-adaptteri laitteen 4.5V DC liittimeen ja sen jälkeen pistorasiaan. → Charging näkyy näytössä lyhyesti, sen jälkeen pulssittain.
- Lataus loppuu viimeistään 7 tunnin lataamisen jälkeen, tai kun aloitat toiston.
- 3 Kun paristo on ladattu täyteen, **Batt Full** ja **Batt Full** ilmestyvät näyttöön.

✓ Hyödyllinen vinkki:

- On normaalia että paristosarja lämpenee ladattaessa.
- Jos paristot kuumenevat liikaa, lataus keskeytyy noin 30 minuutiksi ja H & E näkyy näytössä.
- Virheettömän latauksen varmistamiseksi laitteessa, katso että liittimet ovat puhtaat ja että käytät vain ECO-PLUS NiMH paristoja AY3365.

Ladattavien ECO-PLUS NiMH paristojen käsittely

- Jo aiemmin ladattujen tai puoliksi ladattujen paristojen uudelleenlataus lyhentää niiden käyttöikää. Tästä syystä suosittelemme, että annat uudelleenladattavien ECO-PLUS NiMH paristojen tyhjentyä loppuun täydellisesti ennen kuin lataat sen uudelleen.
- Oikosulun välttämiseksi paristot eivät saisi joutua kosketuksiin metalliesineiden kanssa.
- Jos paristot tyhjenevät nopeasti latauksen jälkeen, liittimet ovat liikkeet tai niiden käyttöikä on kulunut loppuun.

VERKKOSOVITIN

(toimitettu laitteen mukana tai saatavana lisälaitteena)

Parasta toistolaatua varten kytke laite vaihtovirtaan/tasavirtaan. Käytä ainoastaan AY3170 soitinta (4,5 V/300 mA tasavirta, plus-napa keskusneulaan). Muut tuotteet saattavat vahingoittaa soitinta.

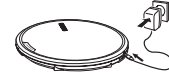

- 1 Varmista, että paikallinen jännite vastaa soittimen jännitettä.
- 2 Liitä verkkosovitin soittimen 4.5V DC liittimeen ja seinäpistorasiaan.

✓ Hyödyllinen vinkki: Irrota sovitin aina kun et käytä sitä.

Pariston käyttöikä

Keskimääräinen soittoaika 2:lla alkali AA ja/ tai AY3365 ladattavalla paristolla normaaleissa olosuhteissa on:

	Audio CD	MP3/ WMA	FM Viritin
2 x AA alkali + Ni-MH	65 t	102 t	108 t
2 x AA alkali, Virransäästötila	46 t	70 t	73 t
2 x Ni-MH, Virransäästötila	20 t	30 t	30 t

CD:N SOITTAMINEN

Tällä laitteella voi toistaa

- kaikkia ennalta äänitettyjä audio CD-levyjä
- kaikkia viimeisteltyjä audio CDR ja CDRW-levyjä
- WMA/MP3-CD-levyt (CD-ROM-levyt, joilla on WMA/MP3 tiedostoja)

1 Paina **▶▶** painiketta avataksesi CD-soittimen kansi.

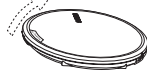

2 Aseta sisään levy, tekstipuoli ylöspäin painamalla varovaisesti levyn keskiosaa, niin että levy istuu ottimeen. Sulje kansi painamalla kansi kiinni.

3 Paina **▶▶** aloittaaksesi toisto.

→ "Reading CD" ilmestyy. Toisto alkaa. Raidan tyyppi (CD tai MP3/WMA), kyseisen raidan numero ja soittoaika ilmestyvät. MP3 raidassa myös levyn numero ilmestyy ja tiedostonimi pyörähtää kahdesti.



4 Paina **▶▶** lyhyesti keskeyttääksesi toiston.

→ Aika, jolloin toisto keskeytettiin, vilkkuu.



5 Jatka toistoa painamalla **▶▶** lyhyesti uudelleen MP3/ WMA CDeitä varten.

→ Näyttö näyttää valitsemasi näyttötilan, tai [Filename]

6 Paina ja pidä painettuna **▶▶** 2-3 sekuntia pysäyttääksesi toiston.

→ Raitojen kokonaismäärä, raidan tyyppi (CD tai MP3/WMA), MP3-CD-levyjien määrä ja kokonaissoittoaika (ainoastaan audiolevyissä) ilmestyvät.

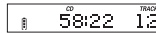

CD:N SOITTAMINEN

7 Paina ja pidä painettuna **▶▶** 2-3 sekuntia sekuntiin uudelleen kytkääksesi CD-soittimen pois päältä.

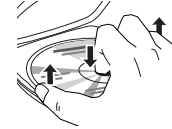

8 Poistaaksesi levy, ota sitä kiinni levyn reunoista ja paina pidikettä hellästi samalla kun nostat levyä ylöspäin.

Hyödyllinen vinkki:

- Painettuasi **▶▶** saattaa kestää hetken, ennen kuin ensimmäinen MP3/WMA raita toistetaan. 5 sekunnin kuluttua painettuasi **▶▶** laite kytkeytyy automaattisesti pois päältä.
- Oletuksena toisto alkaa juuri siitä kohtaa, milloin laite on viimeksi kytketty pois päältä.
- Jos äänitettävä CD (CD-R) tai uudelleen kirjoitettava CD (CD-RW) ei ole äänitetty oikein näyttöön ilmestyy, **Unfinalized CD**. Päästä silloin äänitys CD-äänittimen FINALIZE-toiminnolla.
- Jos haluat soittaa uudelleen kirjoitettava CD (CD-RW) –levyä, äänentoisto alkaa 3-5 sekunnin kuluttua painikkeen **▶▶** painamisesta.
- Soitto pysähtyy jos avaat CD-kannen.
- Kun CD tauotetaan, kulunut soittoaika vilkkuu näytöllä.

ÄÄNENVOIMAKKUUS, BEEP, DBB

ÄÄNENVOIMAKKUUS

Äänenvoimakkuuden säätö

- Säädät äänenvoimakkuuden **VOLUME +/-** säätimellä (ylös tai alas).



DBB

Bassonsäädöt (ainoastaan kauko-ohjaimessa)

1 Paina **DBB** kerran tai useammin valitaksesi bassonvahvistusvalinnat:

- **DBB 0** tehostettu bassonvahvistus on toinnassa.
- **DBB 1/2** vahva bassonvahvistus on toiminnassa.

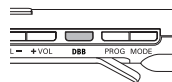

2 Paina **DBB** uudelleen kytkääksesi bassonsäädöt pois päältä.

→ **DBB 0** tai **DBB 1/2** katoaa.

BEEP

Akustinen toisto (ainoastaan kauko-ohjaimessa)

Akustinen toisto on merkkiääni, joka kuuluu, kun laitteen näppäimiä painetaan. Myös laitteen ollessa keskeytystoiminnassa tai raitojen ollessa heikkoja, se toistuu eri aikavälein.



1 Pidä **DBB** painettuna vähintään 2 sekunnin ajan kytkääksesi merkkiääni päälle tai pois päältä:

- **Beep on** ilmestyy: Merkkiääni on päällä.
- **Beep off** ilmestyy: Merkkiääni on pois päältä.

RAIDAN VALINTA JA ETSINTÄ

Valinta ja etsintä kaikilla levyillä

Raidan valinta toistossa

- Paina lyhyesti **◀◀** tai **▶▶** kerran tai useamman kerran hypätäksesi kyseisen, edelliseen tai seuraavaan raidan alkuun.
- Toisto jatkuu valitulta raidalta.



Paikan etsintä toistossa

- 1 Pidä **◀◀** tai **▶▶** painettuna löytääksesi tietty kohta eteen tai taaksepäin. → Etsintä alkaa ja toisto jatkuu matalalla äänellä. CD audio raidoissa etsintä nopeutuu 2 sekunnin kuluttua.
- 2 Vapauta painike halutulla kohdalla. → Normaali toisto jatkuu.

Hyödyllinen vinkki: **▶▶** tai lempikappaleiden toistossa, etsintä on mahdollista ainoastaan kyseisessä raidassa.

MP3-CD-levyn valinta

Levyn valinta toistossa

- Paina lyhyesti **ALBUM +/-** kerran tai useita kertoja hypätäksesi kyseisen, edellisen tai seuraavan levyn ensimmäiseen raitaan.
- Valitun levyn ensimmäisen raidan toisto alkaa.









Raidan valinta toistossa

- 1 Pidä **ALBUM +/-** painettuna hypätäksesi nopeasti edellisiin tai seuraaviin MP3 raitoihin. → Hyppäys alkaa ja nopeutuu 5 sekunnin kuluttua.
- 2 Toisto jatkuu halutulta raidalta. → Afspilingen fortsætter med det valgte nummer.

Hyödyllinen vinkki: Hypätäksesi raidalta toiselle matalalla nopeudella, käytä näppäimiä **◀◀** tai **▶▶**.

ERI TOISTOTILAT: SHUFFLE JA REPEAT - MODE (ainoastaan kauko-ohjaimessa)

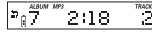

1 Paina toiston aikana **MODE** toistuvasti valitaksesi joko:

-  Satunnaissoitto albumi kerran (vain MP3/WMA)
-  Satunnaissoitto kaikki levyn kappaleet kerran (MP3/WMA/ CDDA)
-  Satunnaissoitto albumin toisto (MP3/WMA)
-  Satunnaissoitto toistaa kaikki levyn kappaleet (MP3/WMA/CDDA)
-  toistaa yhden kappaleen (MP3/WMA/CDDA)
-  toistaa albumin (MP3/WMA)
-  toistaa kaikki kappaleet (MP3/WMA/CDDA)

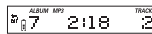

2 Toisto alkaa 2 sekunnin kuluttua valitussa toiminnossa.



3 Palataksesi normaaliin toistoon, paina **MODE** toistuvasti kunnes  ja  katoavat.

NÄYTTÖTIETO

(ainoastaan MP3/ WMA raidoissa)





- Paina ja pidä painettuna **MODE** 3 sekunnin toiston aikana, sen jälkeen paina lyhyesti **MODE** kerran tai useamman kerran valitaksesi esitettävä tieto:
 - **Filename**: raidan tiedoston nimi,
 - **Album**: levyn kansion nimi,
 - **Title**: raidan nimi (jos tämä ID3 tag tieto on käytettävissä),
 - **Artist**: artistin nimi (jos tämä ID3 tag tieto on käytettävissä),
 - raidan tyyppi ja jäljellä oleva toisto-aika.
 - **Playtime**: kulunut soittoaika, albumin numero ja kappaleen numero.

Hyödyllinen vinkki:

ID3 tag on osa MP3/ WMA tiedostoa ja sisältää erilaisia raitatietoja, kuten raidan nimen tai artistin nimen. Ennen MP3/ WMA-CD polttoa, päättää ID3 tag tieto MP3/ WMA purkuohjelmalla.



RAITOJEN NUMEROIDEN OHJELMOINTI (ainoastaan kauko-ohjaimessa)

Voit taltioida aina 50 raitaa soittaaksesi ohjelman. Yksittäinen raita voidaan taltioida ohjelmaan useamman kerran.

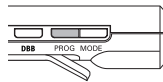
- 1 Valitse raita painamalla  tai  soiton ollessa pysähdyksissä.
- 2 Painamalla **PROG** tallennat raidan.
→ **PROG** ilmestyy näyttöön, ja siinä näkyy ohjelmoidun raidan numero ja **P** sekä tallennettujen raitojen kokonaismäärä.
- 3 Valitse ja tallenna kaikki haluamasi raidat tällä tavalla.
- 4 Painamalla  käynnistät valitsemiesi raitojen soiton. Paina  aloittaaksesi ohjelman toisto.
→ Näyttöön ilmestyy **PROG** ja soitto alkaa. **PROG** merkki ilmestyy.



Ohjelman poistaminen

- 1 Jos tarpeen, paina  2-3 sekunnin ajan pysäyttääksesi toiston.
- 2 Paina  2-3 sekuntia poistaaksesi ohjelman. Poistettu **Cleared** näkyy näytöllä kerran.



Hyödyllinen vinkki:

Ohjelma pyyhkiytyy pois myös jos keskeytät virrantulon, avaat CD-kannen, tai jos laite kytkeytyy itsestään päältä. 50 raidan taltiointin jälkeen, **Prog full** pyörähtää.

ESP/ VIRRANSÄÄSTÖ

Tavanomaiset kannettavat CD-soittimet ovat alttiita värinälle tai värinälle toiston aikana ja usein hyppäävät CD osien yli. **ELECTRONIC SKIP PROTECTION (ESP)** on ominaisuus, jolla laitteesi on varustettu, kuitenkin, estää jatkuvuuden katkeilemisen, kun laitteesi on alttiina kevyelle värinälle. ESP ei kuitenkaan estä toiston katkeamattomuutta voimakkaan ärsyksen aiheuttamana. **Se ei myöskään suojele vaurioilta, jotka aiheutuvat soittimen pudottamisesta!**

- Saadaksesi optimaalinen toisto ja auttaaksesi säästämään paristojen energiaa, **ESP** toiminto valikoituu automaattisesti ainoastaan, kun laite havaitsee värähtelyä.
- 1 → No **ESP** merkkivalot: soitin toimii virtajohdolla AC. **ESP** valinnat on kytketty pois päältä. Optimaalinen äänenlaatu on käytössä.
 - kun soittimessa ei ole värinää, virransäästö on aktivoitu.
 - 2 → **ESP** : paristojen toiminnassa, kun soitin havaitsee värähtelyä. **ESP** on päällä.
 - 3 → **OOPs**: korkein mahdollinen **ESP** aika on ylitetty. Toisto hypähtelee, mutta tasan-tuu normaaliiksi toistoksi, kun soitin on vapaa värähtelystä.

840 SEC MAGIC ESP

Keskimääräiset soittajat, kun ESP ylihyppäyssuoja on aktivoitu:

840s	WMA	(64kbps, vastaa jopa 3:a kappaletta)
420s	MP3	(128kbps, vastaa jopa 3:a kappaletta)
180s	Audio CD	

FM VIRITIN



Radion kytkeminen päälle/ pois päältä (Radio on/off)

- Paina FM/  kerran tai useammin kytkäksesi radion päälle/ pois päältä.
→ Näyttö näyttää lyhyesti Radio päällä (Radio on) tai Radio pois (Radio off) päältä.



Käytä kaukosäädintä tai laitetta virittääksesi mille tahansa FM asemalle automaattisesti tai käsin.











Radioasemille virittäminen automaattisesti

- Paina ja pidä painettuna  tai  vähintään 2 sekunnin ajan.
→ Näyttö näyttää lyhyesti Haku (Searching). Radio virittyy asemalle, joka on tarpeeksi voimakas, ja radion toisto alkaa. FM taajuus näkyy näytöllä.



- Toista haku (Searching), kunnes löydät haluamasi radioaseman.

Radioasemille virittäminen käsin

- Pidä  tai  painettuna.
 - Vapauta  tai , paina sitten lyhyesti  tai  uudelleen, kun olet lähellä haluttua taajuutta.
 - Paina lyhyesti  tai  toistuvasti, kunnes saavutat haluamasi taajuuden.
→ Radiotoisto alkaa. FM taajuus näkyy näytöllä.
- Vaihda radiotoistosta CD-toistoon painamalla .
 - Paina  kytkäksesi radion pois päältä.

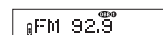

Hyödyllinen vinkki:

- Paranna kuuluvuutta:** Kuulokkeen johtoa käytetään FM-antennina. Jos tarpeen, siirrä sitä parempaa kuuluvuutta varten.
- Virittimen toimintaan ei vaikuta, jos avaat CD-kannen vaihtaaksesi levyn.

LUKITSEE

Voit lukita laitteesi painikkeet kääntämällä pyörintä asentoon **LOCK**. Kun painike on valittu, mitään toimintoa ei voida suorittaa. Tämä on hyödyllistä, esimerkiksi, kuljettaessasi laitetta laukussa. **LOCK** painikkeen ollessa aktivoituneena, voit estää muiden toimintojen aktivoinnin vahingossa.



- Kytke **LOCK**-toiminnon kääntämällä liukukoskettimen asentoon **LOCK**.
→ Kaikki painikkeet ovat lukitut. **Hold** näkyy näytössä, jos painat laitteen mitä tahansa näppäintä. Jos laite on sammutettu, **Hold** näkyy näytöllä, kun painetaan .
- Lopetat **LOCK**-toiminnon kääntämällä liukukoskettimen asentoon **OFF** tai **UNLOCK**.

YMPÄRISTÖÖN LIITTYVÄÄ INFORMAATIOTA

- Kaikki tarpeeton pakkausmateriaali on jätetty pois. Pyrkimyksenämme on ollut saada pakkausmateriaali helposti erotettavaksi kahdeksi materiaaliksi: pahvi (laatikko) ja polyeteeni (pussit, suojaava vaahtomuovi).
- Ostamasi laite on valmistettu materiaaleista, jotka voidaan kierrättää, jos sen hajoitus annetaan asiaan erikoistuneen organisaation tehtäväksi. Ota huomioon paikalliset pakkausmateriaalien, tyhjentyneiden paristojen ja vanhojen laitteiden hävitystä koskevat säännökset.

FM VIRITIN

Radioasemien tallentaminen

Voit tallentaa jopa 30 radioasemaa. Valitse esiasetusnumero 1-30.

- Viritä haluamallesi asemalle ja paina **PROG** lyhyesti.
- Paina **PROG**, kun **PROG** vilkkuu vahvistaaksesi tallentamisen.
→ **PROG**, FM taajuus ja tallennetun aseman esiasetusnumero näkyvät näytöllä.
- Tallenna kaikki haluamasi asemat tällä tavoin.

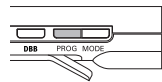

Hyödyllinen vinkki:

Jos tallennetut asemat voidaan tunnistaa esiasetusnumeroista.

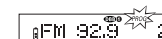

Virittäminen tallennetulle radioasemalle

- Paina **ALBUM + / -** toistuvasti, jos tarpeen, valitaksesi haluamasi radioaseman esiasetusnumeron.
→ Radiotoisto alkaa. FM-taajuus ja tallennetun aseman esiasetusnumero (P1-30) näkyvät näytöllä.

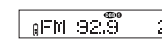

VIAN ETSINTÄ

VAROITUS: Älä missään tapauksessa yritä korjata laitetta itse, koska tällöin takuu raukeaa. Jos laitteessa ilmenee vika, tarkista alla luetellut kohdat ennen kuin viet sen korjattavaksi. Ellet saa ongelmaa ratkaistua näillä ohjeilla, ota yhteys myyntiedustajaan tai huoltoon.

CD-soittimessa ei ole tehoa tai toisto ei käynnisty

- Tarkista, että paristot eivät ole tyhjentyneet, että ne on asennettu oikein ja että liitosnavat ovat puhtaat.
- Sovittimen liitäntä voi olla löysällä. Kytke se kunnolla.

Näyttöön ilmestyy Please insert CD

- Tarkista, että CD on puhdas ja asennettu oikein (tekstipuoli ylöspäin).
- Jos linssi on höyryrystynyt, odota muutama minuutti sen kirkastumiseksi.



Näyttöön ilmestyy Unfinalized CD

- CD-RW (CD-R) -levyn nauhoitus on puutteellinen. Käytä CD-nauhurin toimintoa FINALIZE.

Näyttöön ilmestyy Hold ja/tai säätimet eivät reagoi

- Jos **LOCK** aktivoituu, kytke se irti.
- Sähköstaattinen purkaus. Katkaise virta tai poista paristot muutaman sekunnin ajaksi.

CD hyppää kappaleiden yli

- CD on vahingoittunut tai likainen. Vaihda tai puhdista CD.
-  ,  tai **PROG** on aktivoituna. Kytke irti kyseinen aktivoitu toiminto.

Ei ääntä tai heikko äänen laatu

- Taukotila on mahdollisesti aktivoituna. Paina .
- Löystyneet, väärät tai likaiset liitännät. Tarkista ja puhdista liitännät.
- Äänenvoimakkuutta ei ole ehkä säädetty asianmukaisesti. Sääda äänenvoimakkuus.
- Voimakkaita magneettisia kenttiä. Tarkista soittimen asento ja liitännät. Pidä myös poissa aktivoitujen kännyköiden läheisyydestä.