

For product support, visit  
Para obtener asistencia técnica, visite  
Pour en savoir plus sur l'assistance sur les produits, visitez le site

[www.hd.philips.com](http://www.hd.philips.com)

HTL2111A



# Manuel d'utilisation

**EN: For further assistance, call the customer support service in your country.**

- To obtain assistance in the U.S.A., Canada, Puerto Rico, or the U.S. Virgin Islands, contact Philips Customer Care Center at 1-866-310-0744
- To obtain assistance in Mexico, contact Philips Customer Care Center at 01 800 839 1989; Mexico city: 5887-9736

**ES: Para obtener mas informacion, llame al servicio de soporte al cliente de su pais.**

- Para obtener asistencia en los Estados Unidos, en Canada, Puerto Rico o en las Islas Virgenes de los Estados Unidos, comuniquese con Centro de atencion al cliente de Philips al 1-866-310-0744
- Solo para Mexico CENTRO DE ATENCION A CLIENTES LADA, 01 800 839 1989 Solo Para Mexico; Mexico city: 5887-9736

**FR: Pour obtenir de l'aide supplementaire, communiquez avec le centre de service a la clientele de votre pays.**

- Pour obtenir de l'aide aux Etats-Unis, au Canada, a Puerto Rico ou aux Iles Vierges americaines, communiquez avec le centre de service a la clientele Philips au : 1-866-310-0744
- Pour obtenir l'aide au Mexique, entrez en contact avec le centre de soin de client de Philips a 01 800 839 1989; Mexico city: 5887-9736

For Product recycling information, please visit - [www.recycle.philips.com](http://www.recycle.philips.com)

Para obtener información de productos de reciclaje, por favor visite - [www.recycle.philips.com](http://www.recycle.philips.com)

Pour tout renseignement sur le recyclage des produits, veuillez visiter - [www.recycle.philips.com](http://www.recycle.philips.com)

P&F USA, Inc.

**PHILIPS**



# Table des matières

---

<b>1 Important</b>	2
Aide et soutien	2
Consignes de sécurité importantes	2
Précautions d'utilisation de votre appareil	4
Respect de l'environnement	4

---

<b>2 Votre SoundBar</b>	5
Unité principale	5
Télécommande	5
Connecteurs	6

---

<b>3 Branchement</b>	7
Positionnement	7
Connexion du signal audio du téléviseur ou d'autres périphériques	7

---

<b>4 Utilisation de votre SoundBar</b>	9
Réglage du volume	9
Choix du son	9
Lecteur MP3	9
Dispositifs de stockage USB	9
Lecture de contenu audio par connexion Bluetooth	10
Application des paramètres par défaut	11

---

<b>5 Montage mural</b>	12
------------------------	----

---

<b>6 Spécifications du produit</b>	13
------------------------------------	----

---

<b>7 Dépannage</b>	14
--------------------	----

---

<b>8 Avis</b>	15
Avis de conformité	15
Marques de commerce	15

# 1 Important

Lisez attentivement toutes les instructions avant d'utiliser le téléviseur. Si des dommages sont causés par le non-respect des instructions, la garantie ne sera pas applicable.

---

## Aide et soutien

Pour un service complet à la clientèle en ligne, visitez le site [www.philips.com/support](http://www.philips.com/support) pour effectuer les opérations suivantes :

- télécharger le manuel d'utilisation et le guide de démarrage rapide
- regarder des didacticiels vidéo (pour certains modèles seulement)
- trouver des réponses aux questions les plus fréquentes (FAQ)
- nous envoyer une question par courriel
- clavarder avec un de nos représentants du service à la clientèle

Suivez les instructions sur le site Web pour sélectionner votre langue, ensuite entrez le numéro de modèle de votre produit.

Vous pouvez également communiquer avec le service à la clientèle dans votre pays. Notez auparavant le numéro de modèle et le numéro de série de votre produit. Vous pouvez trouver cette information à l'arrière de votre appareil.

---

## Consignes de sécurité importantes

- **Lisez ces instructions.**
- **Conservez ces instructions.**
- **Tenez compte de tous les avertissements.**
- **Suivez toutes les instructions.**
- **N'utilisez pas cet appareil près de l'eau.**
- **Nettoyez l'appareil avec un chiffon sec seulement.**

- **N'obstruez aucune prise de ventilation. Installez l'appareil en conformité avec les instructions du fabricant.**
- **N'installez pas l'appareil près d'une source de chaleur** comme un radiateur, un registre de chaleur ou un autre appareil (incluant les amplificateurs) qui produit de la chaleur:



- **Ne passez pas outre les instructions de sécurité** concernant la fiche polarisée ou la fiche de mise à la terre. Une fiche polarisée est composée de deux broches dont l'une est plus large que l'autre. Une fiche de mise à la terre est composée de deux broches et d'une broche de masse. La broche plus large et la broche de masse visent à assurer votre sécurité. Si la fiche fournie ne peut être insérée dans la prise, consultez un électricien pour qu'il remplace votre prise désuète.
- **Protégez le cordon d'alimentation** de façon à ce qu'il ne puisse pas être écrasé ou pincé; vérifiez particulièrement les fiches, les prises et la sortie du fil dans l'appareil.
- **Utilisez seulement les accessoires** spécifiés par le fabricant.



- **Utilisez seulement le chariot**, le support, le trépied ou la table spécifiés par le fabricant ou vendu avec l'appareil. Si vous utilisez un chariot, faites attention lorsque vous le déplacez afin d'éviter de vous blesser en cas de renversement de l'appareil.
- **Débranchez cet appareil** pendant les orages avec éclairs ou s'il n'est pas utilisé pendant de longues périodes.
- **Toute réparation** doit être faite par un technicien qualifié. Une réparation est nécessaire quand l'appareil a été

endommagé, par exemple, quand le cordon ou la fiche d'alimentation ont été endommagés, quand un objet a été introduit dans l'appareil ou quand l'appareil a été mouillé, exposé à la pluie ou à l'humidité, qu'il ne fonctionne pas correctement ou qu'il a été échappé.

- **AVERTISSEMENT relatif à l'utilisation de piles** – Afin d'éviter une fuite des piles pouvant entraîner des blessures ou des dommages matériels :

- Installez **toutes** les piles correctement en alignant les pôles + et - tel qu'indiqué sur l'appareil.
- Ne combinez pas des piles différentes (**neuves** et **usagées**, au **carbone** et **alcalines**, etc.).
- Retirez les piles lorsque l'appareil n'est pas utilisé pendant une longue période.
- Les piles intégrées ne doivent pas être exposées à une chaleur excessive, comme les rayons du soleil ou le feu.
- Produits contenant du perchlorate : une manipulation particulière peut être requise. Consulter [www.dtsc.ca.gov/hazardouswaste/perchlorate](http://www.dtsc.ca.gov/hazardouswaste/perchlorate).
- L'appareil ou sa télécommande peuvent contenir une pile bouton qu'un enfant pourrait avaler. Gardez ce type de pile hors de portée des enfants à tout moment! En cas d'ingestion, la pile peut provoquer des blessures sérieuses voire la mort. De graves brûlures internes peuvent survenir dans les deux heures suivant l'ingestion.
- Si vous croyez qu'une pile a été ingérée ou introduite dans le corps de quelqu'un, consultez immédiatement votre médecin.
- Lorsque vous changez les piles, assurez-vous que les piles neuves et usagées sont hors de portée des enfants. Une fois le changement de pile effectué, assurez-vous que son compartiment est bien fermé et sécurisé.
- Si vous ne parvenez pas à sécuriser le compartiment de la pile, cessez d'utiliser l'appareil. Gardez l'appareil hors de portée

des enfants et communiquez avec le fabricant.

- **N'exposez pas l'appareil aux éclaboussures, ni aux déversements.**
- **Ne placez aucune source de danger sur l'appareil** (par exemple des objets remplis de liquide ou des bougies allumées).
- Cet appareil peut contenir du plomb et du mercure. Mettez l'appareil au rebut conformément aux lois municipales, provinciales ou fédérales. Pour en savoir plus sur la mise au rebut ou sur le recyclage, veuillez communiquer avec les autorités locales. Pour de plus amples renseignements sur les diverses possibilités de recyclage, visitez les sites [www.mygreenelectronics.com](http://www.mygreenelectronics.com), [www.eiae.org](http://www.eiae.org) ou [www.recycle.philips.com](http://www.recycle.philips.com).
- Si la fiche d'alimentation ou un coupleur d'appareil est utilisé comme dispositif de découplage, celui-ci doit rester facilement accessible.
- Ne placez pas cet appareil sur un meuble qu'un enfant pourrait faire basculer ou qu'un adulte pourrait renverser involontairement en s'appuyant ou en grim pant dessus ou encore en le tirant. La chute d'un appareil peut provoquer des blessures graves, voire la mort.
- Cet appareil ne doit pas être placé dans un meuble encastré comme une bibliothèque ou une étagère, à moins que l'emplacement offre une ventilation suffisante. Veillez à garder un espace dégagé d'au moins 20 cm (7,8") autour de cet appareil.

### Symbole d'équipement de classe II



Ce symbole signifie que l'appareil sur lequel il est apposé est doté d'une double isolation.

### Sachez reconnaître ces symboles de sécurité



Ce symbole «d'éclair» signale des matériaux non isolés présents dans votre appareil et pouvant causer un choc électrique. Pour assurer la sécurité des membres de votre famille, veuillez ne pas enlever le couvercle du produit.



Les «points d'exclamation» ont pour but d'attirer votre attention sur des caractéristiques à propos desquelles vous devez lire attentivement la documentation accompagnant l'appareil afin d'éviter tout problème de fonctionnement et d'entretien.

**AVERTISSEMENT** : afin de réduire les risques d'incendie ou de choc électrique, n'exposez pas cet appareil à la pluie ou à l'humidité. Ne posez pas dessus d'objets remplis de liquides, tels que des vases.

**ATTENTION** : pour éviter les chocs électriques, introduisez la broche la plus large de la fiche dans la borne correspondante de la prise et poussez à fond.

---

## Précautions d'utilisation de votre appareil

Utilisez seulement un chiffon en microfibre pour nettoyer l'appareil.

---

## Respect de l'environnement



Votre produit a été conçu et fabriqué avec des matériaux et des composants de grande qualité,

qui peuvent être recyclés et réutilisés. Visitez le site [www.recycle.philips.com](http://www.recycle.philips.com) pour savoir comment trouver un centre de recyclage dans votre région.

Ne jetez pas ce produit avec les autres ordures ménagères. Renseignez-vous sur les règles régissant la collecte locale des produits électriques et électroniques et des piles. La mise au rebut adéquate de ces produits contribue à réduire le risque de conséquences négatives pour l'environnement et la santé humaine.

Les piles fournies ne contiennent pas de métaux lourds comme le mercure et le cadmium. Néanmoins, dans un grand nombre de localités, il est interdit de mettre les piles au rebut avec les déchets ménagers. Veuillez vous assurer de mettre les piles au rebut selon les règlements locaux.

Pour les produits contenant du perchlorate, une manipulation particulière peut être requise. Visitez le site [www.dtsc.ca.gov/hazardouswaste/perchlorate](http://www.dtsc.ca.gov/hazardouswaste/perchlorate).

## 2 Votre SoundBar

Nous vous félicitons de votre achat et vous souhaitons la bienvenue chez Philips! Pour profiter pleinement du soutien de Philips, enregistrez votre SoundBar à l'adresse [www.philips.com/welcome](http://www.philips.com/welcome).

### Unité principale

L'unité principale est présentée dans cette section.

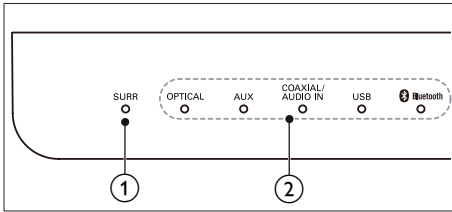

#### ① Voyant Surr

S'allume lorsque vous sélectionnez le son Virtual Surround Sound.

#### ② Indicateurs de source

- **OPTICAL** : S'allume lorsque vous basculez sur la source d'entrée optique
- **AUX** : S'allume lorsque vous basculez sur la source d'entrée analogique
- **COAXIAL / AUDIO IN**  
S'allume lorsque vous basculez sur la source d'entrée coaxiale  
S'allume lorsque vous basculez sur la source d'entrée audio (prise 3,5 mm).
- **Bluetooth**  
S'allume lorsque vous basculez en mode Bluetooth et que des appareils sont couplés.  
Clignote lorsque vous passez en mode Bluetooth et qu'aucun appareil Bluetooth n'est couplé.

## Télécommande

La télécommande est présentée dans cette section.

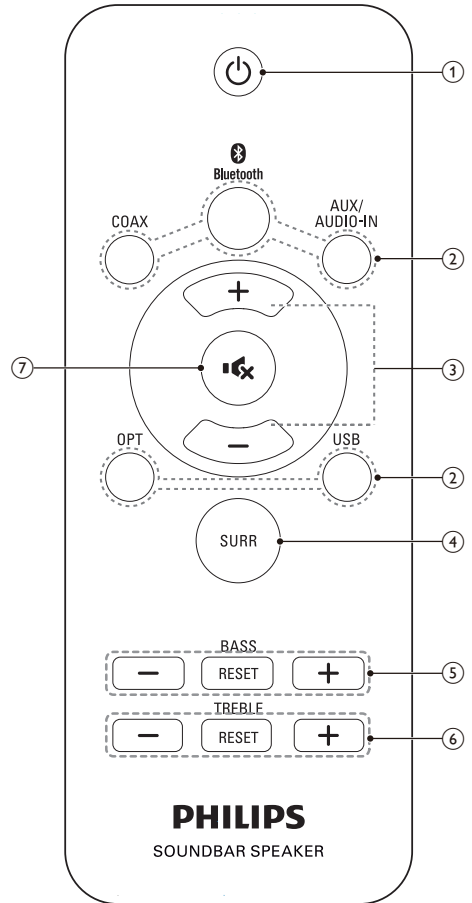

#### ① ⏻ (Veille-Marche)

Permet d'allumer votre système SoundBar ou de le mettre en veille.

#### ② Boutons de source

- **Bluetooth** : permet de passer en mode Bluetooth.
- **COAX** : Permet de régler la source audio sur la connexion coaxiale
- **AUX / AUDIO-IN** :

Permet de régler la source audio sur la connexion AUX

Permet de régler la source audio sur l'entrée audio.

- **OPT** : Permet de régler la source audio sur la connexion optique
- **USB** : Permet de régler la source audio sur la connexion USB.

③ +/- (Volume)

- Augmenter ou baisser le volume

④ SURR

- Permet d'alternier entre le son stéréo et le son Virtual Surround Sound.

⑤ BASS +/- / RESET

- Permet d'accroître ou de réduire les basses
- Permet de régler les basses sur les valeurs par défaut.

⑥ TREBLE +/- / RESET

- Permet d'accroître ou de réduire les graves
- Permet de régler les aigus sur les valeurs par défaut.

⑦ 

Couper ou rétablir le son

## Connecteurs

Les connecteurs de votre SoundBar sont présentés dans cette section.

### Côté droit

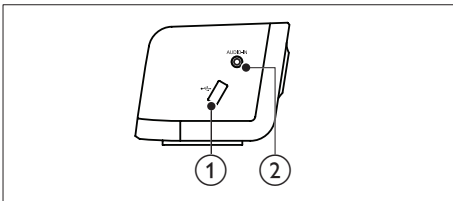

①  (USB)

Entrée audio d'un dispositif de stockage USB.

② **AUDIO IN**

Entrée audio d'un lecteur MP3 (prise de 3,5 mm).

## Connecteurs arrière

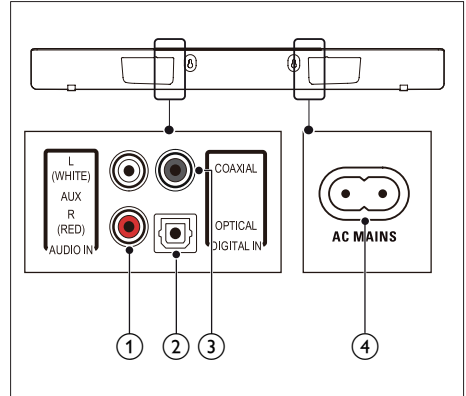

① **AUDIO IN-AUX**

Brancher la sortie audio analogique du téléviseur ou d'un autre appareil analogique

② **DIGITAL IN-OPTICAL**

Brancher la sortie audio optique du téléviseur ou d'un appareil numérique

③ **DIGITAL IN-COAXIAL**

Permet la connexion à la sortie audio coaxiale du téléviseur ou d'un autre appareil numérique

④ **AC MAINS~**

Brancher l'alimentation



# 3 Branchement

Cette section vous aidera à brancher votre SoundBar sur votre téléviseur et sur d'autres périphériques.

Pour en savoir plus sur les branchements de base de votre SoundBar et de ses accessoires, consultez le guide de démarrage rapide.

## Remarque

- Reportez-vous à la plaque signalétique apposée sous l'appareil pour l'identification du modèle et les spécifications d'alimentation.
- Avant d'effectuer un branchement ou de le modifier, assurez-vous qu'aucun périphérique n'est branché sur la prise électrique.

## Positionnement

Placez votre système SoundBar comme indiqué ci-dessous.

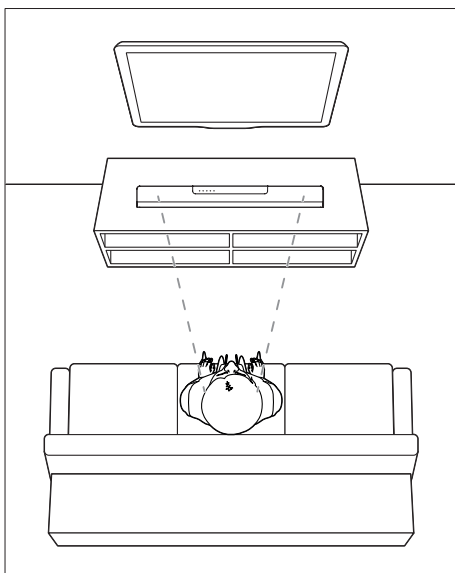

## Connexion du signal audio du téléviseur ou d'autres périphériques

Vous pouvez diffuser le son du téléviseur ou d'autres appareils sur votre SoundBar. Servez-vous de la meilleure connexion disponible sur votre téléviseur et les autres appareils.

### Option 1 : connexion audio par câble optique numérique

#### Qualité audio optimale

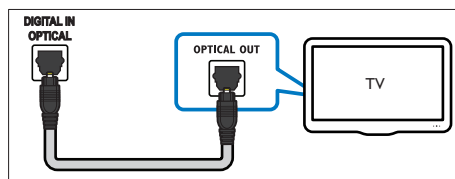

- 1 Si vous utilisez un câble optique, raccordez le connecteur **OPTICAL** du SoundBar au connecteur **OPTICAL OUT** du téléviseur ou d'un autre appareil.
  - Le connecteur optique numérique peut être étiqueté **SPDIF** ou **SPDIF OUT**.

### Option 2 : connexion audio par câble coaxial numérique

#### Bonne qualité audio

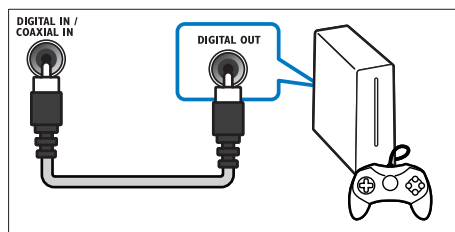

- 1 Si vous utilisez un câble coaxial, raccordez le connecteur **COAXIAL** du SoundBar au connecteur **COAXIAL/DIGITAL OUT** du téléviseur ou d'un autre appareil.
  - Le connecteur coaxial numérique peut être étiqueté **DIGITAL AUDIO OUT**.

---

## Option 3 : connexion audio par câbles audio analogiques

### Qualité audio de base

- 1 Si vous utilisez un câble analogique, raccordez les connecteurs **AUX** du SoundBar aux connecteurs **AUDIO OUT** du téléviseur ou d'un autre appareil.

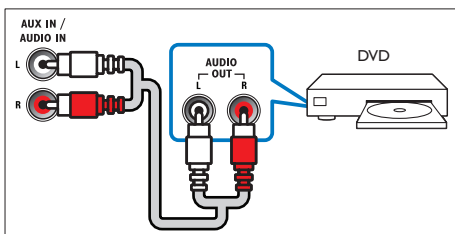

# 4 Utilisation de votre SoundBar

Cette section vous apprend à utiliser votre SoundBar pour diffuser l'audio en provenance des appareils connectés.

## Avant de commencer

- Faites les branchements nécessaires conformément aux instructions du Guide de démarrage rapide ou téléchargez le Manuel d'utilisation à l'adresse : [www.philips.com/support](http://www.philips.com/support).
- Réglez le système SoundBar sur la source appropriée pour les autres appareils.

---

## Réglage du volume

- 1 Appuyez sur **+/- (Volume)** pour augmenter ou diminuer le volume.
  - Pour couper le son, appuyez sur **MUTE**.
  - Pour rétablir le son, appuyez de nouveau sur **MUTE** ou appuyez sur **+/- (Volume)**.

↳ Tous les **Indicateurs de source** de l'unité principale clignotent deux fois lorsque le volume est réglé au maximum ou au minimum.

---

## Choix du son

Cette section vous aide à choisir le son idéal pour vos vidéos ou votre musique.

---

### Mode audio ambiophonique

Vivez une expérience audio totalement immersive grâce aux modes ambiophoniques.

- 1 Appuyez sur **SURR** pour activer ou désactiver le mode ambiophonique.

- **On (activé)** : Crée une expérience d'écoute ambiophonique.
- **Off (désactivé)** : Son stéréo à deux canaux. Idéal pour écouter de la musique.

---

## Atténuateur

Modifiez les réglages des hautes fréquences (aigus) et des basses fréquences (basses) du système SoundBar.

- 1 Appuyez sur **TREBLE +/-** ou sur **BASS +/-** pour modifier la fréquence.
  - ↳ Tous les **Indicateurs de source** de l'unité principale clignotent deux fois lorsque les aigus ou les basses sont réglées au maximum ou au minimum.
- 2 Pour rétablir les paramètres par défaut pour les aigus et les graves, appuyez sur **RESET**.

---

## Lecteur MP3

Branchez votre lecteur MP3 pour en lire les fichiers audio ou musicaux.

### Ce qu'il vous faut

- Un lecteur MP3
  - Un câble audio stéréo de 3,5 mm
- 1 À l'aide du câble audio stéréo de 3,5 mm, raccordez le lecteur MP3 au connecteur **AUDIO IN** de votre SoundBar.
  - 2 Appuyez sur **AUDIO-IN**.
  - 3 Servez-vous des touches du lecteur MP3 pour sélectionner et lire des fichiers audio ou musicaux.

---

## Dispositifs de stockage USB

Écoutez vos fichiers audio sur un dispositif de stockage USB tel qu'un lecteur MP3, une mémoire flash USB, etc.

### Ce qu'il vous faut

- Un dispositif de stockage USB au format FAT et prenant en charge le stockage de masse.
- Un fichier MP3 ou WMA sur un dispositif de stockage USB.

1 Branchez un dispositif de stockage USB sur le système SoundBar.

2 Appuyez sur la touche **USB** de la télécommande.

- ↳ La lecture commence après quelques secondes.

### Remarque

- Ce produit peut ne pas être compatible avec certains types de dispositifs de stockage USB.
- Si vous utilisez un câble d'extension USB, un concentrateur USB ou un lecteur de carte universel USB, il est possible que le dispositif de stockage USB ne soit pas reconnu.
- Les protocoles PTP (Picture Transfer Protocol) des appareils photo numériques ne sont pas pris en charge.
- Ne retirez pas le dispositif de stockage USB en cours de lecture.
- Les fichiers de musique avec protection DRM (MP3, WMA) ne sont pas pris en charge.
- Prise en charge d'un port USB : 5 V  $\overline{=}$ , 500 mA.

## Lecture de contenu audio par connexion Bluetooth

Il vous suffit de connecter le système SoundBar par Bluetooth à un périphérique compatible (p. ex., iPad, iPhone, iPod touch, téléphone Android ou ordinateur portable) pour pouvoir diffuser sur votre SoundBar les fichiers audio stockés sur ce périphérique.

### Ce qu'il vous faut

- Un périphérique prenant en charge le profil Bluetooth A2DP et disposant de la version Bluetooth 2.1 + EDR.
- La distance maximale entre le système SoundBar et un périphérique Bluetooth est d'environ 10 mètres (30 pieds).

1 Appuyez sur la touche **Bluetooth** de la télécommande pour activer le mode Bluetooth du système SoundBar.  
↳ Le voyant **Bluetooth** clignote rapidement.

2 Sur le périphérique compatible, activez la liaison Bluetooth, puis recherchez et sélectionnez **PHILIPS HTL2111A** pour établir la connexion. (Pour savoir comment activer la liaison Bluetooth sur le périphérique compatible, consultez son manuel d'utilisation.)

- Lorsque vous invité à fournir un mot de passe, entrez 0000.

- ↳ Le voyant **Bluetooth** clignote moins rapidement une fois la connexion établie.

3 Attendez que **Bluetooth** s'allume.

- ↳ En cas d'échec de la connexion, le voyant **Bluetooth** clignote au ralenti.

4 Sélectionnez sur votre périphérique Bluetooth les fichiers audio ou la musique que vous voulez lire.

- Si vous recevez un appel en cours de lecture, celle-ci est mise en pause. La lecture reprend une fois l'appel terminé.

5 Pour quitter le mode Bluetooth, choisissez une autre source.

- Lorsque vous revenez en mode Bluetooth, la connexion est réactivée.

### Remarque

- La diffusion musicale pourrait s'interrompre si le périphérique et le système SoundBar venait à être séparés par un mur; si un boîtier métallique venait recouvrir le périphérique ou si d'autres périphériques utilisant la même fréquence fonctionnaient à proximité.
- Pour connecter votre système SoundBar à un autre périphérique, vous devez désactiver la connexion en cours.

---

## Application des paramètres par défaut

Il est possible de rétablir les paramètres par défaut de votre système SoundBar.

- 1 Lorsque le son est coupé, appuyez rapidement sur **AUX** deux fois.  
↳ Les réglages par défaut sont restaurés.

# 5 Montage mural

## Remarque

- Un montage mural inadapté peut causer un accident, des blessures ou des dégâts matériels. Pour toute question, communiquez avec le service à la clientèle dans votre pays.
- Avant d'effectuer un montage mural, assurez-vous que votre mur peut supporter le poids de votre SoundBar.

### Longueur/diamètre des vis

Pour fixer le système SoundBar au mur, assurez-vous d'utiliser des vis d'une longueur et d'un diamètre adaptés au type de mur.

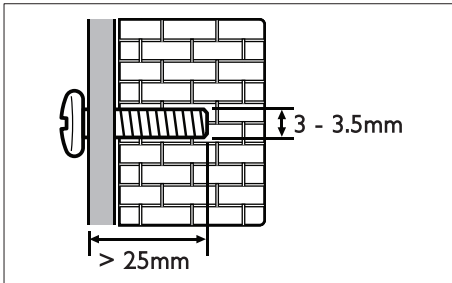

Pour en savoir plus sur la façon d'accrocher votre SoundBar au mur, consultez le guide de démarrage rapide.

# 6 Spécifications du produit



## Remarque

- Les spécifications et la conception sont susceptibles d'être modifiées sans avis préalable.

---

## Amplificateur

- Puissance FTC de sortie totale de 34 W
  - Gauche + Droite : 34 W (1 % DHT, 8 ohms, 90 Hz - 20 kHz)
- Puissance de sortie totale : 40 W eff. (+/- 0,5 dB, 10 % DHT)
- Réponse en fréquence : 20 Hz – 20 kHz /  $\pm 3$  dB
- Rapport signal/bruit : > 65 dB (CCIR) / (pondéré A)
- Sensibilité d'entrée :
  - AUX : 2 V eff.
  - AUDIO IN : 1 V eff.

---

## Audio

- Entrée audio numérique S/PDIF :
  - Coaxiale : CEI 60958-3
  - Optique : TOSLINK
- Taux d'échantillonnage :
  - MP3 : 8 kHz, 11 kHz, 12 kHz, 16 kHz, 22 kHz, 24 kHz, 32 kHz, 44,1 kHz, 48 kHz
  - WMA : 44,1 kHz, 48 kHz
- Débit binaire constant :
  - MP3 : 8 kbit/s – 320 kbit/s
  - WMA : 64 kbit/s – 192 kbit/s
- Version :
  - WMA : V7, V8, V9

---

## USB

- Compatibilité : USB haute vitesse (2.0)

- Classe prise en charge : stockage de masse USB (MSC)
- Système de fichiers : FAT16 et FAT32
- Prise en charge des formats de fichiers MP3 et WMA

---

## Bluetooth

- Profil Bluetooth : A2DP
- Version Bluetooth : 2.1 + EDR

---

## Unité principale

- Alimentation : 120 V~, 60 Hz
- Consommation : 40 W
- Consommation en veille :  $\leq 0,5$  W
- Impédance de haut-parleur : 8 ohms (pleine gamme)
- Transducteurs : 4 x 54,5 mm (2")
- Dimensions (l x H x P) : 845 x 74,5 x 94 mm
- Poids : 2,0 kg

---

## Piles de la télécommande

- 1 pile AAA R03 de 1,5 V

# 7 Dépannage



## Avertissement

- Risque d'électrocution. Ne retirez jamais le boîtier de cet appareil.

Pour que votre garantie reste valide, n'essayez jamais de réparer le produit vous-même. En cas de problème lors de l'utilisation de cet appareil, vérifiez les points suivants avant de faire appel au service d'assistance. Si le problème persiste, visitez le site [www.philips.com/support](http://www.philips.com/support) pour obtenir de l'aide.

---

## Son

### Aucun son ne sort des haut-parleurs du système SoundBar.

- Branchez le câble audio de votre SoundBar sur votre téléviseur ou sur les autres appareils.
- Rétablissez les paramètres par défaut de votre SoundBar.
- Sur la télécommande, sélectionnez l'entrée audio appropriée.
- Vérifiez que le son de votre SoundBar n'est pas coupé.

### Son déformé ou écho.

- Si vous souhaitez diffuser sur les haut-parleurs du système SoundBar le son en provenance du téléviseur, assurez-vous qu'il a été coupé sur ce dernier.

---

## Bluetooth

### Un périphérique ne parvient pas à se connecter au système SoundBar.

- Le périphérique ne prend pas en charge les profils compatibles requis pour le système SoundBar.
- Vous n'avez pas activé la fonction Bluetooth du périphérique. Reportez-vous

au manuel d'utilisation du périphérique pour savoir comment l'activer.

- Le périphérique n'est pas connecté correctement. Connectez le périphérique de façon appropriée. (voir 'Lecture de contenu audio par connexion Bluetooth' page 10)
- Le système SoundBar est déjà connecté à un autre périphérique Bluetooth. Déconnectez ce périphérique et réessayez.

### La qualité de lecture du contenu d'un périphérique Bluetooth est médiocre.

- La réception Bluetooth est mauvaise. Rapprochez le périphérique du système SoundBar ou enlevez tout obstacle venant se dresser entre le périphérique et le système.

### La connexion avec le périphérique Bluetooth est intermittente.

- La réception Bluetooth est mauvaise. Rapprochez le périphérique du système SoundBar ou enlevez tout obstacle venant se dresser entre le périphérique et le système.
- Désactivez la fonction Wi-Fi du périphérique Bluetooth pour éviter les interférences.
- Sur certains périphériques Bluetooth, la connexion se désactive automatiquement pour économiser de l'énergie. Cela ne signifie en aucun cas que le système SoundBar ne fonctionne pas correctement.



# 8 Avis

Cette section comporte des avis juridiques et relatifs aux marques de commerce.

---

## Avis de conformité

Ce dispositif est conforme aux règlements de la FCC, partie 15. Le fonctionnement est assujéti aux deux conditions suivantes :

- ① **Cet appareil ne doit pas causer d'interférence préjudiciable et**
- ② **l'appareil doit accepter toute interférence reçue, y compris les interférences qui peuvent causer un fonctionnement non désiré.**

### Règlement de la FCC

Cet équipement a été testé et jugé compatible avec les limites s'appliquant aux appareils numériques de la classe B, conformément à l'article 15 du règlement de la FCC. Ces limites ont été définies pour fournir une protection raisonnable contre les interférences nuisibles dans le cadre d'une installation résidentielle. Cet équipement génère, utilise et peut émettre de l'énergie radiofréquence et, s'il n'est pas installé ni utilisé conformément aux instructions, peut causer des interférences gênantes pour les communications radio.

Rien ne garantit toutefois que des interférences ne surviendront pas dans une installation particulière. Si cet équipement cause des interférences nuisibles pour la réception de la radio ou de la télévision, ce qui peut être déterminé en mettant l'équipement hors tension puis sous tension, l'utilisateur devra essayer de corriger ces interférences en effectuant une ou plusieurs des opérations suivantes :

- Déplacez l'antenne de réception.
- Augmentez la distance entre l'équipement et le récepteur.

- Branchez l'équipement à une prise d'un circuit autre que celui sur lequel le récepteur est branché.
- Consultez le détaillant ou un technicien de radiotélévision expérimenté.

**Énoncé de la FCC sur l'exposition aux rayonnements radioélectriques :** cet appareil est conforme aux limites d'exposition aux rayonnements radioélectriques de la FCC pour un environnement non contrôlé. Cet appareil doit être installé et utilisé en conservant une distance minimale de 20 centimètres entre le radiateur et votre corps. Cet émetteur ne doit pas être installé au même endroit qu'une autre antenne ou un autre émetteur, ni utilisé avec un tel dispositif.

**Avertissement :** Tout changement ou toute modification apporté à cet appareil sans l'autorisation expresse de WOOX Innovations peut annuler le droit de l'utilisateur à utiliser l'équipement.

Numéro de modèle : PHILIPS HTL2111A/F7

Marque : Philips

Partie responsable : P&F USA, Inc. PO Box 2248 Alpharetta, GA 30023-2248; 1-866-310-0744

### Canada :

Cet appareil est conforme aux normes RSS sans licence d'Industrie Canada. Son fonctionnement est assujéti aux deux conditions suivantes : (1) l'appareil ne doit pas causer d'interférences nuisibles; (2) l'appareil doit accepter toute interférence reçue, y compris les interférences qui peuvent causer un fonctionnement non désiré.

Cet appareil numérique de la classe B est conforme à la norme canadienne NMB-003.

---

## Marques de commerce



Fabriqué sous licence de Dolby Laboratories. Dolby et le symbole du double D sont des marques de commerce de Dolby Laboratories.



La marque et les logos Bluetooth<sup>®</sup> sont des marques déposées de Bluetooth SIG, Inc. utilisées sous licence par WOOX Innovations. Toutes les autres marques et noms commerciaux appartiennent à leurs propriétaires respectifs.

# OGARANTIE LIMITÉE DE UN (1) AN

## COUVERTURE DE GARANTIE:

Cette provision pour garantie est limitée aux conditions établies ci-dessous.

## QUI EST COUVERT?

La garantie du présent produit couvre l'acheteur original ou toute personne recevant le produit en cadeau contre tout défaut de matière ou de main d'œuvre conformément à la date originale d'achat (« Période de garantie ») auprès d'un distributeur agréé. Le reçu de vente original indiquant le nom du produit ainsi que la date d'achat d'un détaillant agréé est considéré comme une preuve d'achat.

## QU'EST-CE QUI EST COUVERT?

Cette garantie couvre les nouveaux produits dans le cas où un défaut de matière ou de main d'œuvre se présenterait et une réclamation valide était présentée dans la période de garantie. La société pourra, à sa seule discrétion: (1) réparer le produit gratuitement avec des pièces de rechange neuves ou remises à neuf; ou (2) échanger le produit pour un produit neuf ou ayant été fabriqué à partir de pièces neuves usagées en bon état et au moins fonctionnellement équivalent ou comparable au produit d'origine actuellement en inventaire; ou (3) rembourser le prix d'achat initial du produit. La société garantit les produits ou pièces de remplacement prévus sous cette garantie contre tout défaut de matière ou de main d'œuvre à partir de la date de remplacement ou de réparation, pour une période de quatre-vingt-dix (90) jours ou pour la portion restante de la garantie du produit d'origine, la plus longue de ces couvertures étant à retenir. Lorsqu'un produit ou une pièce est échangé, tout article de rechange revient votre propriété et l'article remplacé devient la propriété de la société. Lorsqu'un remboursement est effectué, votre produit devient la propriété de la société.

**Remarque : tout produit vendu et identifié comme étant remis à neuf ou rénové porte une garantie limitée de quatre-vingt-dix (90) jours.**

**Un produit de remplacement ne pourra être envoyé que si toutes les exigences de la garantie ont été respectées. Tout manquement de répondre à toutes les exigences pourra entraîner un délai.**

## CE QUI N'EST PAS COUVERT - EXCLUSIONS ET LIMITATIONS:

Cette garantie limitée ne s'applique qu'aux nouveaux produits pouvant être identifiés par la marque de commerce, le nom commercial ou le logo qui y sont apposés. Cette garantie limitée ne s'applique à aucun produit matériel ou logiciel non Philips, même si celui-ci est incorporé au produit ou vendu avec celui-ci. Les fabricants, fournisseurs ou éditeurs non-Philips peuvent fournir une garantie séparée pour leurs propres produits intégrés au produit fourni.

La société ne saurait être tenue pour responsable de tout dommage ou perte de programmes, données ou autres informations mis en mémoire dans tous les médias contenus dans le produit ou de tout produit ou pièce non-Philips non couvert par cette garantie. La récupération ou réinstallation des programmes, données ou autres informations n'est pas couverte par cette garantie limitée. Cette garantie ne s'applique pas (a) aux dommages causés par un accident, un abus, un mauvais usage, une négligence, une mauvaise application ou à un produit non-Philips, (b) aux dommages causés par un service réalisé par quiconque autre qu'un centre de service agréé, (c) à un produit ou pièce ayant été modifié sans permission écrite, ou (d) si tout numéro de série a été supprimé ou déformé, ou (e) à un

produit, accessoire ou produit non durable vendu « TEL QUEL » sans garantie de quelque description que ce soit par l'inclusion de produits remis à neuf Philips vendu « TEL QUEL » par certains détaillants.

## Cette garantie limitée ne couvre pas:

- les frais d'expédition pour le renvoi du produit défectueux.
- les frais de main-d'œuvre pour l'installation ou la configuration du produit, le réglage des commandes sur le produit du client ainsi que l'installation ou la réparation du système d'antenne/source sonore externe au produit.
- la réparation du produit et/ou le remplacement des pièces à cause d'une mauvaise installation ou d'un mauvais entretien, d'un raccordement à une alimentation électrique incorrecte, d'une surtension temporaire, de dommages occasionnés par la foudre, d'une rémanence de l'image ou de marques à l'écran résultant de l'affichage d'un contenu stationnaire fixe pour une période de temps prolongée, de l'aspect esthétique du produit causé par une usure normale, d'une réparation non autorisée ou de toute autre cause non contrôlable par la société.
- tout dommage ou réclamation pour des produits non disponibles à l'utilisation ou pour des données perdues ou logiciel perdu.
- tout dommage causé par un mauvais acheminement du produit ou par un accident encouru lors du renvoi du produit.
- un produit nécessitant une modification ou adaptation afin de permettre l'utilisation dans tout pays autre que celui pour lequel il était désigné, fabriqué, approuvé et/ou autorisé ou toute réparation du produit endommagé par ces modifications.
- un produit utilisé à des fins commerciales ou institutionnelles (y compris mais non de façon limitative les fins de location).
- un produit perdu lors de l'expédition sans preuve signée de la réception.
- tout manquement d'exploiter le produit selon le manuel de l'utilisateur.

## POUR OBTENIR DE L'AIDE AUX ÉTATS-UNIS, AU CANADA, À PUERTO RICO OU AUX ÎLES VIERGES AMÉRICAINES ...

Communiquez avec le centre de service à la clientèle au: 1-866-310-0744

LA RÉPARATION OU LE REMPLACEMENT CONFORMÉMENT À CETTE GARANTIE CONSTITUE LE SEUL REMÈDE POUR LE CONSOMMATEUR. PHILIPS N'EST AUCUNEMENT RESPONSABLE DE TOUT DOMMAGE ACCESSOIRE OU INDIRECT RÉSULTANT DE LA VIOLATION DE TOUTE GARANTIE EXPRESSE OU IMPLICITE SUR CE PRODUIT. SAUF DANS LAMESURE INTERDITE PAR LES LOIS APPLICABLES, TOUTE GARANTIE IMPLICITE DE QUALITÉ LOYALE ET MARCHANDE OU D'UTILITÉ PARTICULIÈRE DU PRODUIT EST LIMITÉE DANS LE TEMPS À LA DURÉE DE CETTE GARANTIE.

Certains états ne reconnaissent pas l'exclusion ou la limitation de la responsabilité pour dommages indirects ou accessoires, ou autorisent des limitations sur la durée d'une garantie implicite, il est donc possible que les limitations ou exclusions mentionnées ci-dessus soient sans effet dans votre cas.

*Cette garantie vous donne des droits légaux spécifiques. Il est possible que vous bénéficiiez de droits supplémentaires variant d'un État/Province à l'autre.*

P&F USA Inc. PO Box 2248 Alpharetta, GA 30023-2248

P&F USA, Inc.  
PO Box 2248 Alpharetta, GA 30023-2248

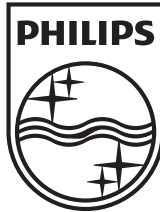

**Reproductor de Barra de Sonido**

HTL2111A/F7

120V ~ 60Hz

40W

Consumo de Energía Eléctrica:

8.017Wh

Consumo de Energía Eléctrica de el aparato en Modo de Espera:

0.324Wh

Comercializado por : P&F MEXICANA. S.A. DE C.V.

IMPORTADOR: P&F MEXICANA. S.A. DE C.V.

Av. La Palma # 6  
Col. San Fernando La Herradura  
Huixquilucan, Edo. México.  
MEXICO C.P.52787.  
Tel: 52 (55) 5269 - 9000

EXPORTADOR: P&F USA Inc.

HECHO EN: CHINA



**NOM**



GARANTIA INCLUIDA EN EL INSTRUCTIVO DE USO

LEA CUIDADOSAMENTE ESTE INSTRUCTIVO  
ANTES DE USAR SU APARATO.

Specifications are subject to change without notice

2013 © WOOX Innovations Limited. All rights reserved.

This product was brought to the market by WOOX Innovations Limited or one of its affiliates, further referred to in this document as WOOX Innovations, and is the manufacturer of the product. P&F is the warrantor in relation to the product with which this booklet was packaged. Philips and the Philips Shield Emblem are registered trademarks of Koninklijke Philips N.V.

HTL2111A\_F7\_UM\_V1.0

