

Rádi vám vždy pomůžeme

Zregistrujte svůj výrobek a získejte podporu na adrese
www.philips.com/support



MCM2350



Příručka pro uživatele

PHILIPS

Obsah

1	Důležité informace	2	7	Další funkce	16
	Bezpečnost	2		Nastavení budíku	16
	Oznámení	3		Nastavení časovače vypnutí	16
				Poslech externího zařízení	17
2	Váš mikrosystém	5	8	Informace o výrobku	18
	Úvod	5		Specifikace	18
	Obsah balení	5		Informace o hratelnosti USB	19
	Celkový pohled na hlavní jednotku	6		Podporované formáty disků MP3	19
	Celkový pohled na dálkový ovladač	7			
3	Začínáme	9	9	Řešení problémů	20
	Připojení reproduktorů	9			
	Připojení napájení	9			
	Příprava dálkového ovladače	9			
	Ukázka funkcí	10			
	Zapnutí	10			
	Nastavení hodin	10			
	Výběr zdroje	11			
4	Přehrávání	12			
	Přehrávání z disku	12			
	Přehrávání z jednotky USB	12			
	Přehrávání	12			
	Přeskakování skladeb	13			
	Programování skladeb	13			
5	Poslech rádia	14			
	Naladění rádiové stanice	14			
	Automatické programování rádiových stanic	14			
	Ruční programování rádiových stanic	14			
	Výběr předvolby rádiové stanice	14			
6	Nastavení zvuku	15			
	Výběr předvolby zvukového efektu	15			
	Nastavení úrovně hlasitosti	15			
	Ztlumení zvuku	15			

1 Důležité informace

Bezpečnost

Před použitím tohoto hudebního mikrosystému si přečtěte všechny pokyny a ujistěte se, že jim rozumíte. Pokud v důsledku neuposlechnutí těchto pokynů dojde k poškození přístroje, záruka na přístroj zanikne.

Zapamatujte si tyto bezpečnostní symboly



Symbol „blesk“ označuje neizolovaný materiál v zařízení, který může způsobit úraz elektrickým proudem. Kvůli bezpečnosti všech členů domácnosti neodstraňujte kryt výrobku. Symbol „vykřičník“ upozorňuje na funkce, o kterých byste si měli pozorně přečíst příloženou literaturu, abyste zabránili problémům s provozem a údržbou. **UPOZORNĚNÍ:** Chcete-li snížit riziko požáru nebo úrazu elektrickým proudem, zařízení nevystavujte dešti nebo vlhkosti a neumistujte na něj objekty obsahující tekutiny, například vázy. **POZOR:** Aby nedošlo k úrazu elektrickým proudem, zástrčku zcela zasuňte do zásuvky. (Pro oblasti s polarizovanými zástrčkami: Aby nedošlo k úrazu elektrickým proudem, vložte široký kontakt do široké štěrbiny.)

Bezpečnost

! Varování

- Neodstraňujte kryt přístroje.
 - Nikdy nemažte žádnou část tohoto přístroje.
 - Nikdy se nedívejte do laserového paprsku uvnitř zařízení.
 - Nepokládejte toto zařízení na jiné elektrické zařízení.
 - Zařízení nevystavujte přímému slunci, otevřenému ohni nebo žáru.
 - Ujistěte se, že máte vždy snadný přístup k napájecímu kabelu, zástrčce nebo adaptéru, abyste mohli zařízení odpojit od napájení.
-
- Chraňte zařízení před kapající a stříkající vodou.
 - Na zařízení nepokládejte žádné nebezpečné předměty ((např. předměty naplněné tekutinou nebo hořící svíčky).
 - Pokud je k odpojování přístroje používán konektor MAINS nebo sdrůžovač, měl by být vždy po ruce.
 - Zajistěte, aby byl kolem výrobku dostatečný prostor pro řádnou ventilaci.
 - **UPOZORNĚNÍ** týkající se používání baterie – dodržujte následující pokyny, abyste zabránili uniknu elektrolytu z baterie, který může způsobit zranění, poškození majetku nebo poškození přístroje:
 - Všechny baterie nainstalujte správně podle značení + a – na přístroji.
 - Nekombinujte různé baterie (staré a nové nebo uhlíkové a alkalické apod.).
 - Baterie (zabalené ani již vložené) by neměly být vystavovány nadměrnému teplu, jako např. slunečnímu svitu, ohni a podobně.
 - Pokud nebudete přístroj delší dobu používat, baterie vyjměte.
 - Používejte pouze doplňky nebo příslušenství doporučené výrobcem.

Oznámení

Veškeré změny nebo úpravy tohoto zařízení, které nebyly výslovně schváleny společností Gibson Innovations, mohou mít za následek ztrátu autorizace k používání tohoto zařízení.

Prohlášení o shodě

Společnost Gibson Innovations tímto prohlašuje, že tento výrobek vyhovuje zásadním požadavkům a dalším příslušným ustanovením směrnice 2014/53/EU. Prohlášení o shodě naleznete na webových stránkách www.philips.com/support.

Zařízení je opatřeno tímto štítkem:



Péče o životní prostředí

Likvidace starého výrobku a baterie



Výrobek je navržen a vyroben z vysoce kvalitního materiálu a součástí, které lze recyklovat a znovu používat.



Symbol na výrobku znamená, že výrobek splňuje evropskou směrnici 2012/19/EU.



Symbol na výrobku znamená, že výrobek obsahuje baterie splňující evropskou směrnici

2013/56/EU, takže nemůže být likvidován společně s běžným domácím odpadem. Zjistěte si informace o místním systému sběru tříděného odpadu elektrických a elektronických výrobků a baterií. Dodržujte místní předpisy a nikdy nelikvidujte výrobek nebo baterie společně s běžným domácím odpadem. Správnou likvidací starých výrobků a baterií pomůžete předejít negativním dopadům na životní prostředí a lidské zdraví.

Likvidace baterií

Chcete-li odstranit baterie, podívejte se do sekce instalace baterií.

Informace o ochraně životního prostředí

Veškerý zbytečný obalový materiál byl vynechán. Snažili jsme se, aby bylo možné obalový materiál snadno rozdělit na tři materiály: lepenku (krabice), polystyrén (ochranné balení) a polyetylen (sáčky, ochranné fólie z lehčeného plastu).

Systém se skládá z materiálů, které je možné v případě demontáže odbornou firmou recyklovat a opětovně použít. Při likvidaci obalových materiálů, vybitých baterií a starého zařízení se řiďte místními předpisy.



Vytváření neoprávněných kopií materiálů, jejichž kopírování není povoleno, včetně počítačových programů, souborů, pořadů a zvukových nahrávek, může být porušením autorských práv a představovat trestný čin. Toto zařízení by se k těmto účelům nemělo používat.

Péče o výrobek

- Do podavače disku nevkládejte jiné předměty než disky.
- Do podavače disků nevkládejte zkroucené či poškrábané disky.
- Pokud výrobek nebudete delší dobu používat, vyjměte z podavače disku disky.
- K čištění výrobku používejte pouze utěrku z mikrovláken.



Poznámka

- Štítek s typovými údaji je umístěn na zadní straně výrobku.

2 Váš mikrosystém

Gratulujeme k nákupu a vítáme vás mezi uživateli výrobků společnosti Philips! Chcete-li využívat všech výhod podpory nabízené společností Philips, zaregistrujte svůj výrobek na stránkách www.philips.com/welcome.

Úvod

Tato jednotka vám umožní:

- vychutnat si zvuk ze zvukových disků, zařízení USB a jiných externích zařízení
- poslouchat rádiové stanice

Zvukový výstup můžete obohatit tímto zvukovým efektem:

- DSC (Digital Sound Control)

Jednotka podporuje tyto formáty médií:



Obsah balení

Zkontrolujte a ověřte obsah balení:

- Hlavní jednotka
- Dálkový ovladač (s jednou baterií AAA)
- Reproduktorové skříně (×2)
- Krátká uživatelská příručka
- Upozornění týkající se bezpečnosti

Celkový pohled na hlavní jednotku

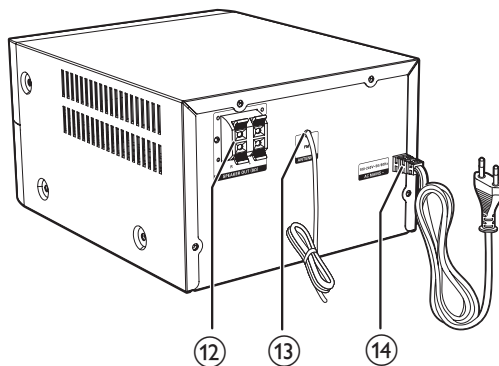
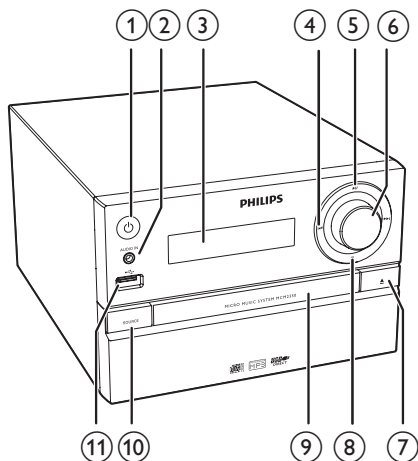

- ①
 - Zapnutí výrobku.
 - Přepne přístroj do pohotovostního režimu nebo do pohotovostního režimu ECO.
- ② **AUDIO IN**
 - Připojení externích audiozařízení.
- ③ **Panel displeje**
 - Zobrazení aktuálního stavu.
- ④
 - Přechod na předchozí nebo následující stopu.
 - Vyhledávání v rámci skladby nebo disku.
 - Naladění rádiové stanice.
 - Nastavení času.
- ⑤
 - Spuštění nebo pozastavení přehrávání.
- ⑥ **VOLUME knoflík**
 - Nastavení hlasitosti.
- ⑦
 - Otevření nebo zavření podavače disku.
- ⑧
 - Zastavení přehrávání.
 - Vymazání programu.
- ⑨ **Podavač disku**
- ⑩ **SOURCE**
 - Výběr zdroje: DISC, USB, TUNER, AUDIO IN.
- ⑪
 - Připojení paměťových zařízení USB.
- ⑫ **konektor SPEAKER OUT**
 - Připojení reproduktorů.
- ⑬ **FM ANT**
 - Zlepšení příjmu VKV.
- ⑭ **AC MAINS ~**

Celkový pohled na dálkový ovladač

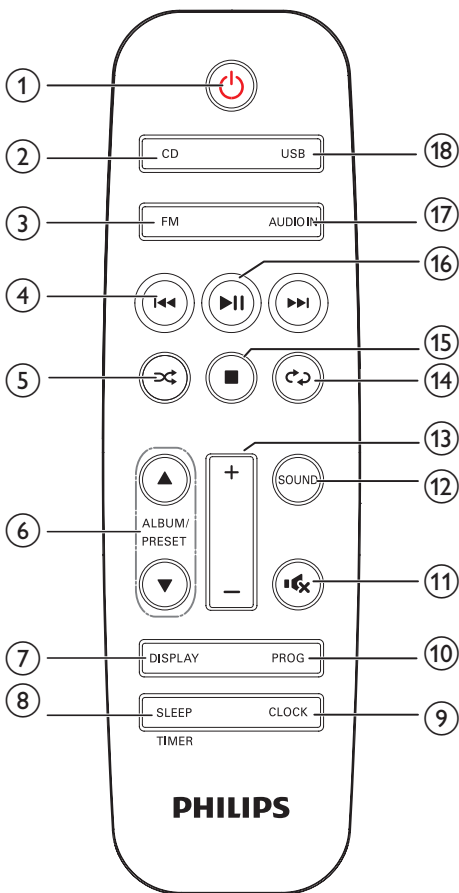

- ① Zapnutí nebo vypnutí jednotky.
 • Přepne přístroj do pohotovostního režimu nebo do pohotovostního režimu ECO.
- ② **CD**
 • Vyberte zdroj disku CD.
- ③ **USB**
 • Vyberte zdroj USB.

- ④ Přejod na předchozí nebo následující stopu.
 • Vyhledávání v rámci skladby / disku / USB.
 • Naladění rádiové stanice.
 • Nastavení času.
- ⑤ Náhodné přehrávání skladeb.
- ⑥ **ALBUM/PRESET ▲ / ▼**
 • Výběr předvolby rádiové stanice.
 • Přejod na předchozí nebo následující album.
- ⑦ **DISPLAY**
 • Nastavení jasu displeje.
 • Během přehrávání zobrazí informace o přehrávání.
- ⑧ **SLEEP/TIMER**
 • Nastavení časovače.
 • Nastavení budíku.
- ⑨ **CLOCK**
 • Nastavení hodin.
 • Zobrazení informací hodin.
- ⑩ **PROG**
 • Programování skladeb.
 • Programování rádiových stanic.
 • Uložení rádiových stanic FM.
- ⑪ Ztlumení zvuku nebo zrušení ztlumení zvuku.
- ⑫ **SOUND**
 • Obohacení zvukového efektu prostřednictvím funkce DSC (Digital Sound Control).
- ⑬ **VOL +/-**
 • Nastavení hlasitosti.
- ⑭ Opakované přehrávání stopy nebo všech stop.

- ⑮ ■
- Zastavení přehrávání nebo vymazání programu.

- ⑯ ▶||
- Spuštění, pozastavení nebo obnovení přehrávání.

- ⑰ FM
- Výběr zdroje FM.

- ⑱ AUDIO IN
- Výběr zdroje AUDIO IN.

3 Začínáme

! Výstraha

- Použití ovládacích prvků nebo úpravy provádění funkcí, které jsou v rozporu se zde uvedenými informacemi, mohou způsobit škodlivé ozáření a nebezpečný provoz.

Vždy dodržujte správné pořadí pokynů uvedených v této kapitole.

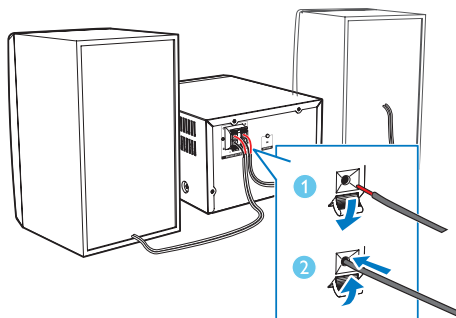

Připojení reproduktorů

☰ Poznámka

- Zcela zasuňte holou část každého kabelu k reproduktoru do výstupu.
- Chcete-li dosáhnout optimální kvality zvuku, používejte výhradně dodané reproduktory.

- 1 Zdířka pro pravý reproduktor je na zadní straně hlavní jednotky označena písmenem „R“.
- 2 Zapojte červený kabel do červeného (+) konektoru a černý kabel do černého (-) konektoru.
- 3 Zdířka pro levý reproduktor je na hlavní jednotce označena písmenem „L“.
- 4 Opakujte krok 2 a zapojte kabel levého reproduktoru.

Chcete-li zapojit kabely reproduktorů:

- 1 Podržte kryt zásuvky.
- 2 Zasuňte úplně kabel reproduktoru.
- 3 Uvolněte kryt zásuvky.

Připojení napájení

! Výstraha

- Hrozí nebezpečí poškození výrobku! Ověřte, zda napětí v elektrické síti odpovídá napětí, které je uvedeno na zadní nebo spodní straně jednotky.
- Před připojením napájecího kabelu zkontrolujte, zda je vše ostatní řádně zapojeno.

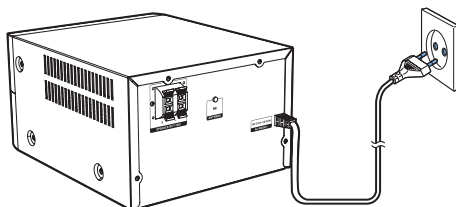

Zapojte napájecí kabel do zásuvky ve zdi.

Příprava dálkového ovladače

! Výstraha

- Hrozí nebezpečí poškození výrobku! Pokud dálkový ovladač nebudete delší dobu používat, baterie vyjměte.

Vložení baterie do dálkového ovladače:

- 1 Otevřete přihrádku na baterie.
- 2 Vložte jednu dodanou baterii AAA se správnou polaritou (+/-) podle označení.
- 3 Zavřete přihrádku na baterie.

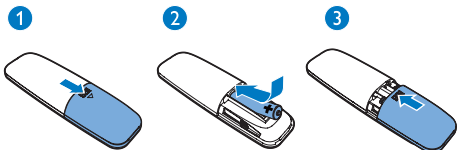

Ukázka funkcí

Stisknutím tlačítka ■ v pohotovostním režimu spustíte ukázkou funkcí tohoto zařízení.

- ↳ Funkce se poté zobrazí jedna po druhé na panelu displeje.
- Chcete-li ukázkou vypnout, stiskněte znovu tlačítko ■.

Zapnutí

Stiskněte tlačítko ⏻.

- ↳ Výrobek se přepne na poslední vybraný zdroj.

Přepnutí do pohotovostního režimu.

Opětovným stisknutím tlačítka ⏻ přepnete přístroj do pohotovostního režimu.

- ↳ Na panelu displeje jsou vidět hodiny (pokud jsou nastaveny).
- Stisknutím tlačítka ⏻ v pohotovostním režimu přepnete zařízení mezi pracovním a pohotovostním režimem.

Poznámka

- Výrobek se přepne do pohotovostního režimu po 15 minutách nečinnosti.

Přepnutí do pohotovostního režimu ECO

Stiskněte a podržte tlačítko ⏻ po dobu delší než dvě sekundy.

- ↳ Rozsvítí se červená kontrolka pohotovostního režimu ECO.
- Stisknutím tlačítka ⏻ v pohotovostním režimu Eco přepnete zařízení mezi pracovním a pohotovostním režimem ECO.

Poznámka

- Výrobek se po 15 minutách v pohotovostním režimu přepne do pohotovostního režimu ECO.

Přepínání mezi pohotovostním režimem a pohotovostním režimem ECO:

- Stiskněte a podržte tlačítko ⏻ po dobu delší než dvě sekundy.

Poznámka

- Pokud v pohotovostním režimu po dobu více než 15 minut nestisknete žádné tlačítko, výrobek automaticky přejde do pohotovostního režimu ECO.

Nastavení hodin

- 1 Stisknutím a podržením tlačítka **CLOCK** v pohotovostním režimu po dobu delší než dvě sekundy aktivujete režim pro nastavení hodin.
 - ↳ Je zobrazena zpráva **[24H]** nebo **[12H]**.
- 2 Stisknutím tlačítka **◀◀ / ▶▶** vyberte formát hodin **24H** nebo **12H** a stiskněte tlačítko **CLOCK**.
 - ↳ Začnou blikat čísla znázorňující hodiny.
- 3 Stisknutím tlačítka **◀◀ / ▶▶** nastavte hodinu a poté stiskněte tlačítko **CLOCK**.
 - ↳ Začnou blikat čísla znázorňující minuty.

- 4 Stisknutím tlačítka **◀◀ / ▶▶** nastavte minutu a poté stiskněte tlačítko **CLOCK**.
↳ Zobrazí se nastavené hodiny.



Poznámka

- Když je přístroj v pracovním režimu, můžete zobrazit hodiny stisknutím tlačítka **CLOCK**.
- Pokud není při nastavování během 90 sekund stisknuto žádné tlačítko, výrobek ukončí režim nastavení hodin bez uložení dřívějších operací.

Výběr zdroje

Na hlavním hudebním systému

Opakovaným stisknutím tlačítka **SOURCE**

vyberte zdroj.

- **[DISC]**: disk v podavači disků
- **[USB]**: soubory .mp3 uložené v připojeném paměťovém zařízení USB
- **[TUNER]**: tuner FM
- **[AUDIO IN]**: vstup zvuku přes konektor **AUDIO IN**

Na dálkovém ovladači

Stisknutím tlačítek **CD**, **FM**, **USB** nebo **AUDIO**

IN vyberte přímo jednotlivé zdroje.

- **CD**: disk v podavači disků
- **FM**: tuner FM
- **USB**: soubory mp3 uložené v připojeném paměťovém zařízení USB
- **AUDIO IN**: vstup zvuku přes konektor **AUDIO IN**

4 Přehrávání

Přehrávání z disku

- 1 Stisknutím tlačítka **CD** vyberte zdroj disku CD.
- 2 Stisknutím tlačítka **▲** otevřete podavač disku.
- 3 Vložte disk tak, aby štítkem směřoval nahoru.
- 4 Stisknutím tlačítka **▲** podavač disku uzavřete.
↳ Přehrávání se automaticky spustí.
Pokud ne, stiskněte tlačítko **▶||**.

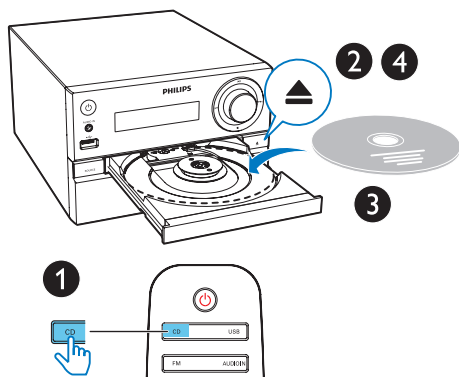

- 1 Zapojte zařízení USB do konektoru **USB**.
- 2 Stisknutím tlačítka **USB** vyberte zdroj jednotky USB.
↳ Přehrávání se automaticky spustí.
Pokud ne, stiskněte tlačítko **▶||**.

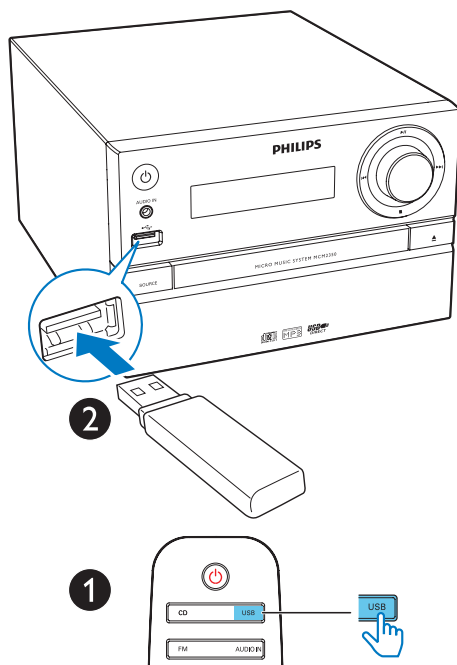

Přehrávání z jednotky USB



Poznámka

- Ujistěte se, že zařízení USB obsahuje přehrávatelný zvukový obsah.

Přehrávání

- ▶||** Spuštění, pozastavení nebo obnovení přehrávání.
- Zastavení přehrávání.
- ▲ / ▼** Výběr alba nebo složky.
- ◀◀ / ▶▶** Stisknutím tlačítka přejdete na předchozí nebo následující skladbu. Stisknutím a podržením spustíte rychlé prohledávání vzad/vpřed v aktuální skladbě.
- ↺** Opakované přehrávání stopy nebo všech stop.
- ⌂** Náhodné přehrávání skladeb.





VOL +/-	Zvýšení nebo snížení hlasitosti.
	Ztlumení zvuku nebo zrušení ztlumení zvuku.
SOUND	Výběr předvolby zvuku ekvalizéru.
DISPLAY	Nastavení jasu displeje.

Přeskakování skladeb

Při přehrávání disků CD:







Stisknutím tlačítka   zvolte skladby.

Při přehrávání disků MP3 a jednotky USB:

- 1 Stisknutím tlačítka  /  vyberte album nebo složku.
- 2 Stisknutím tlačítka   vyberte skladbu nebo soubor.

Programování skladeb

Díky této funkci můžete naprogramovat až 20 skladeb v požadovaném pořadí.

- 1 Stisknutím tlačítka **PROG** v režimu zastavení aktivujete režim programu.
↳ Je zobrazeno hlášení **[PROG]** (program) a **[001 PR 01]**.
- 2 U skladeb MP3 vyberte pomocí tlačítek  /  album.
- 3 Pomocí tlačítek   vyberte skladbu a stisknutím tlačítka **PROG** volbu potvrďte.
- 4 Opakováním kroků 2–3 naprogramujete další skladby.
- 5 Stisknutím tlačítka   přehrajete naprogramované skladby.
↳ Během přehrávání je zobrazeno hlášení **[PROG]** (program).

Chcete-li vymazat program

Stiskněte dvakrát tlačítko .

5 Poslech rádia

Naladění rádiové stanice

Tip

- Anténu umístěte co nejdále od televizoru, videorekordéru nebo jiných zdrojů vyzařování.
- Pro optimální příjem anténu zcela natáhněte a upravte její polohu.

- 1 Stisknutím tlačítka **FM** vyberte zdroj FM.
- 2 Stiskněte a podržte tlačítko **◀◀ / ▶▶** po dobu delší než dvě sekundy.
 - ↳ Rádio automaticky naladí stanici se silným příjmem.
- 3 Zopakováním kroku 2 naladíte více stanic.

Naladění slabé stanice:

Opakovaně stiskněte tlačítko **◀◀ / ▶▶**, dokud nenajdete optimální příjem.

Automatické programování rádiových stanic

Poznámka

- Naprogramovat lze maximálně 20 předvoleb rádiových stanic (FM).

V režimu tuneru stisknutím a podržením tlačítka **PROG** po dobu více než dvou sekund aktivujete automatické programování.

- ↳ Všechny dostupné stanice se naprogramují podle síly příjmu vlnového pásma.
- ↳ První naprogramovaná stanice začne automaticky hrát.

Ruční programování rádiových stanic

- 1 Naladění rádiové stanice.
- 2 Stisknutím tlačítka **PROG** aktivujete režim programu.
 - ↳ Na obrazovce se objeví zpráva **[PROG]** (program).
- 3 Stisknutím tlačítka **▲ / ▼** přiřadíte této rádiové stanici číslo od 1 do 20 a poté stisknutím tlačítka **PROG** volbu potvrďte.
 - ↳ Zobrazí se číslo předvolby a frekvence předvolby stanice.
- 4 Opakováním kroků 1 až 3 naprogramujete více stanic.

Poznámka

- Chcete-li přepsat naprogramovanou stanici, uložte na její místo jinou stanici.

Výběr předvolby rádiové stanice

V režimu tuneru vyberte stisknutím tlačítka **▲ / ▼** číslo předvolby.

6 Nastavení zvuku

Následující funkce lze použít u všech podporovaných médií.

Výběr předvolby zvukového efektu

- Opakovaným stisknutím tlačítka **SOUND** vyberte předvolbu zvukového ekvalizéru.
 - DSC1, DSC2, DSC3, DSC4 a DSC5

Nastavení úrovně hlasitosti

- Na dálkovém ovladači stiskněte opakovaně tlačítko **VOL +/-**.
- Otočte ovladač hlasitosti na hlavní jednotce.

Ztlumení zvuku

- Stisknutím tlačítka  ztlumte nebo zrušte ztlumení zvuku.

7 Další funkce

Nastavení budíku

Tento výrobek lze použít jako budík. Jako zdroj budíku můžete vybrat disk, rádio FM nebo soubory ve formátu .mp3 na paměťovém zařízení USB.

Poznámka

- Zkontrolujte správné nastavení hodin.
- Pokud je vybraný zdroj budíku nedostupný, výrobek se automaticky přepne do režimu FM.

- 1 Stiskněte a podržte tlačítko **SLEEP/TIMER** na déle než dvě sekundy v normálním pohotovostním režimu.
 - ↳ Blikají číslice hodin.
 - ↳ Zobrazí se symbol .
- 2 Opakovaným stisknutím tlačítka **◀◀ / ▶▶** nastavte hodiny a následným stisknutím tlačítka **SLEEP/TIMER** potvrďte volbu.
 - ↳ Blikají číslice minut.
- 3 Stisknutím tlačítka **◀◀ / ▶▶** nastavte minuty a následným stisknutím tlačítka **SLEEP/TIMER** potvrďte volbu.
 - ↳ Poslední vybraný zdroj budíku bliká.
- 4 Stisknutím tlačítka **◀◀ / ▶▶** vyberte zdroj budíku (DISC, USB nebo tuner) a následným stisknutím tlačítka **SLEEP/TIMER** potvrďte volbu.
 - ↳ Bliká údaj **VOL_XX** (XX udává úroveň hlasitosti budíku).
- 5 Stisknutím tlačítka **◀◀ / ▶▶** nastavte hlasitost budíku a následným stisknutím tlačítka **SLEEP/TIMER** potvrďte volbu.

Aktivace a deaktivace budíku

V pohotovostním režimu lze časovač aktivovat či deaktivovat opakovaným stisknutím tlačítka **SLEEP/TIMER**.

↳ Pokud je časovač aktivován, zobrazí se symbol .

Tip

- Časovač budíku není dostupný v režimu AUDIO IN.

Poznámka

- Pokud je vybrán jeden ze zdrojů CD/USB, ale není vložen disk ani není připojeno zařízení USB, automaticky dojde k nastavení zdroje na TUNER.

Nastavení časovače vypnutí

Tento hudební systém se může po uplynutí nastavené doby automaticky přepnout do pohotovostního režimu.

- Pokud je hudební systém zapnutý, opakovaným stisknutím tlačítka **SLEEP/TIMER** vyberete dobu (v minutách).
 - ↳ Je-li aktivován časovač, je zobrazen symbol „z“.

Deaktivace časovače

- Opakovaně stiskněte tlačítko **SLEEP/TIMER**, dokud se nezobrazí hlášení [OFF] (časovač vypnutý).
 - ↳ Je-li časovač vypnutí deaktivován, symbol „z“ zmizí.

Poslech externího zařízení

Prostřednictvím této jednotky a kabelu MP3 Link můžete poslouchat externí zařízení.

- 1 Kabel MP3 Link (není součástí dodávky) připojte:
 - ke konektoru **AUDIO IN** (3,5 mm) na výrobku
 - a k zástrčce sluchátek na externím zařízení.
- 2 Stisknutím tlačítka **AUDIO IN** vyberte zdroj **AUDIO IN**.
- 3 Spusťte přehrávání zařízení (viz uživatelská příručka daného zařízení).

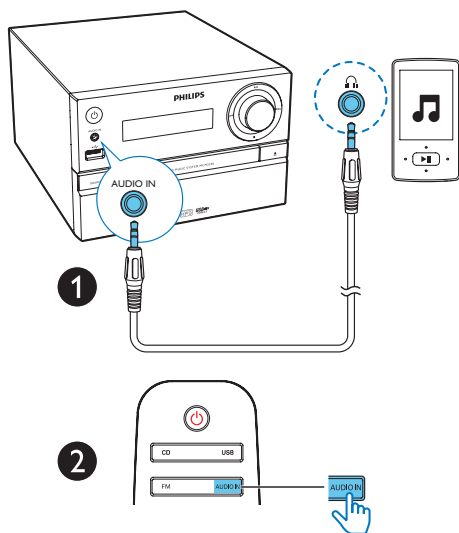

8 Informace o výrobku



Poznámka

- Informace o výrobku jsou předmětem změn bez předchozího upozornění.

Specifikace

Zesilovač

Celkový výstupní výkon	Maximálně 70 W
Kmitočtová charakteristika	60 Hz až 20 kHz; ±3 dB
Odstup signál/šum	≥ 75 dBA
Celkové harmonické zkreslení	<1 %
Vstup Aux	600 mV ± 100 mV RMS, 22 kohm

Reproduktory

Impedance reproduktoru	8 ohmů
Vnitřní reproduktoru	20mm výškový reproduktor; 100mm basový reproduktor
Citlivost	83 ±3 dB/m/W

Tuner (FM)

Rozsah ladění	87,5 až 108 MHz
Krok ladění	50 KHz
Citlivost	
– Mono, odstup signál/šum 26 dB	<22 dB
– Stereo, poměr signál/šum 46 dB	<45 dB

Citlivost ladění	<30 dBf
Celkové harmonické zkreslení	<3 %
Odstup signál/šum	>45 dB

USB

USB Direct, verze	2.0 Full Speed
-------------------	----------------

Disk

Typ laseru	Polovodičový
Průměr disku	12 cm /8 cm
Podporuje disky	CD-DA, CD-R, CD-RW, MP3-CD
Audio DA převodník	24 bitů / 44,1 kHz
Celkové harmonické zkreslení	<3 % (1 kHz)
Kmitočtová charakteristika	20 Hz až 20 kHz (44,1 kHz)
Poměr signálu k šumu	≥80 dBA

Obecné informace

Napájení střídavým proudem	220–240 V~, 50/60 Hz
Spotřeba elektrické energie při provozu	<25 W
Spotřeba energie v pohotovostním režimu Eco	<0,5 W
Rozměry	
– Hlavní jednotka (Š × V × H)	180 × 121 × 227 mm
– Reproduktorová skříň (Š × V × H)	140 × 260 × 182 mm
Hmotnost	
– Hlavní jednotka	1,62 kg
– Reproduktorová skříň	1,72 kg × 2

Informace o hratelnosti USB

Kompatibilní zařízení USB:

- Paměť Flash USB (USB 2.0 nebo USB 1.1)
- Přehrávače Flash USB (USB 2.0 nebo USB 1.1)
- paměťové karty (je nutná přídatná čtečka karet vhodná pro tuto jednotku)

Podporované formáty USB:

- USB nebo formát paměťových souborů: FAT12, FAT16, FAT32 (velikost oddílu: 512 bajtů)
- Přenosová rychlost MP3: 32-320 Kb/s a proměnlivá přenosová rychlost
- Hloubka adresářů maximálně do 8 úrovní
- Počet alb/složek: maximálně 99
- Počet skladeb/titulů: maximálně 999
- Názvy souborů v kódování Unicode UTF8 (maximální délka: 32 bajtů)

Nepodporované formáty USB:

- Prázdná alba: prázdné album je album, které neobsahuje žádné soubory MP3/WMA a nezobrazí se na displeji.
- Nepodporované formáty souborů jsou přeskočeny. Například dokumenty Word (.doc) nebo soubory MP3 s příponou .dlf jsou ignorovány a nepřehrají se.
- Audiosoubory WMA, AAC, WAV a PCM
- Soubory WMA chráněné technologií DRM (.wav, .m4a, .m4p, .mp4, .aac)
- Soubory WMA ve formátu Lossless

Podporované formáty disků MP3

- ISO9660, Joliet
- Maximální počet titulů: 128 (v závislosti na délce názvu souboru)
- Maximální počet alb: 99
- Podporované vzorkovací frekvence: 32 kHz, 44,1 kHz, 48 kHz
- Podporované přenosové rychlosti: 32~256 (kb/s), proměnlivé přenosové rychlosti

9 Řešení problémů



Varování

- Neodstraňujte kryt systému.

Pokud chcete zachovat platnost záruky, neopravujte systém sami. Jestliže dojde k problémům s tímto zařízením, zkontrolujte před kontaktováním servisu následující možnosti. Pokud problém není vyřešen, přejděte na webovou stránku společnosti Philips (www.philips.com/support). V případě kontaktování společnosti Philips mějte zařízení po ruce a připravte si číslo modelu a sériové číslo.

Nefunguje napájení

- Zkontrolujte, zda je napájecí kabel zařízení řádně připojen.
- Ujistěte se, že je v zásuvce proud.
- Funkce pro úsporu energie jednotku automaticky přepne do pohotovostního režimu 15 minut po skončení přehrávání bez nutnosti obsluhy ovládacích prvků.

Žádný nebo špatný zvuk

- Upravte hlasitost.
- Zkontrolujte, zda jsou správně připojeny reproduktory.
- Zkontrolujte, zda jsou uchyceny holé části kabelů.

Jednotka nereaguje

- Odpojte a znovu připojte zásuvku střídavého proudu a jednotku znovu zapněte.
- Funkce pro úsporu energie systém automaticky přepne do pohotovostního režimu 15 minut po skončení přehrávání bez nutnosti obsluhy ovládacích prvků.

Dálkové ovládání nefunguje

- Než stisknete kteréhokoli funkční tlačítko, vyberte nejprve správný zdroj namísto na hlavní jednotce dálkovým ovládáním.
- Zmenšete vzdálenost mezi dálkovým ovládáním a jednotkou.
- Vložte baterii podle polarity (+/-).
- Vyměňte baterii.
- Dálkové ovládání namiřte přímo na senzor na přední straně jednotky.

Nebyl zjištěn žádný disk

- Vložte disk.
- Zkontrolujte, zda disk nebyl vložen vzhůru nohama.
- Počkejte, až zmizí kondenzace vlhkosti na čočce.
- Vyměňte nebo vyčistěte disk.
- Použijte uzavřený disk CD nebo disk správného formátu.

Některé soubory na zařízení USB nelze zobrazit

- Počet složek nebo souborů na zařízení USB překročil určitý počet. Tento jev není závada.
- Formáty těchto souborů nejsou podporovány.

Zařízení USB není podporováno.

- Zařízení USB není s jednotkou kompatibilní. Zkuste jiné.

Špatný příjem rádia

- Zvětšete vzdálenost mezi jednotkou a televizorem nebo jinými zdroji vyzařování.
- Zcela natáhněte anténu FM.

Časovač nefunguje

- Nastavte správně hodiny.
- Zapněte časovač.

Nastavení hodin/časovače se vymazalo

- Byla přerušena dodávka energie nebo odpojena síťová šňůra.
- Znovu nastavte hodiny/časovač.



Copyright © 2015 Gibson Innovations Limited. Revised Edition © 2017

This product has been manufactured by, and is sold under the responsibility of Gibson Innovations Ltd., and Gibson Innovations Ltd. is the warrantor in relation to this product. Philips and the Philips Shield Emblem are registered trademarks of Koninklijke Philips N.V. and are used under license.

MCM2350_12_UM_V3.0

