

Vedno smo vam pripravljeni pomagati

Registrirajte izdelek in pridobite podporo na
www.philips.com/support

Imate vprašanje?
Obrnite se na
Philips

D250

D255



Obsežna uporabniška dokumentacija

PHILIPS

Vsebina

Preklop med velikimi in malimi črkami 15

1 Pomembna varnostna navodila 3

2 Vaš telefon 4

Vsebina škatle	4
Pregled telefona	5
Pregled osnovne enote	6

3 Začetek uporabe 7

Priključitev osnovne enote	7
Namestitve priloženi bateriji	8
Konfiguriranje telefona (odvisno od države)	8
Sprememba kode PIN za dostop na daljavo (za D255)	9
Polnjenje slušalke	9
Preverjanje napoljenosti baterij	9
Kaj je stanje pripravljenosti?	9
Ikone na zaslonu	9
Preverjanje moči signala	10
Vklop ali izklop slušalke	10

4 Klici 11

Klicanje	11
Sprejem klica	11
Končanje klica	11
Nastavitev glasnosti slušalke/zvočnika	12
Popolno utišanje mikrofona	12
Vklop ali izklop zvočnika	12
Drugi klic	12
Sprejem drugega klica	12
Preklapljanje med klicema	12
Konferenčni klic z zunanjimi klicatelji	12

5 Notranja telefonska zveza in konferenčni klici 13

Klicanje na drugo slušalko	13
Konferenčni klic	13

6 Besedilo in številke 15

Vnos besedila in številke	15
---------------------------	----

7 Imenik 16

Ogled imenika	16
Iskanje vnosa	16
Klicanje iz imenika	16
Dostop do imenika med klicem	16
Dodajanje vnosa	16
Urejanje vnosa	17
Brisanje vnosa	17
Brisanje vseh vnosov	17

8 Dnevnik klicev 18

Vrsta seznama klicev	18
Ogled zabeleženih klicev	18
Shranjevanje zabeleženega klica v imenik	18
Povratni klic	18
Brisanje zabeleženega klica	19
Brisanje vseh zabeleženih klicev	19

9 Seznam za ponovno izbiranje 20

Ogled zabeleženih klicev za ponovno izbiranje	20
Ponovno izbiranje klica	20
Shranjevanje zabeleženega klica v imenik	20
Brisanje zabeleženega klica za ponovno izbiranje	20
Brisanje vseh zabeleženih klicev za ponovno izbiranje	20

10 Nastavitve telefona 21

Nastavitve zvoka	21
Poimenovanje slušalke	21
Nastavitev datuma in časa	22
Nastavitev jezika na zaslonu	22
Način ECO+	22

11 Telefonski odzivnik 23

Vklop ali izklop telefonskega odzivnika	23
Nastavitev jezika odzivnika	23
Obvestila	23
Dohodna sporočila	24
Nastavitev zapoznitve zvonjenja	25

Dostop na daljavo	25
<hr/>	
12 Zasebni način	27
Blokiranje odhodnih klicev	27
Blokiranje dohodnih klicev	27
<hr/>	
13 Storitve	29
Vrsta seznama klicev	29
Samodejni konferenčni klic	29
Vrsta omrežja	29
Samodejna predpona	29
Izbira trajanja premora do ponovnega klica	30
Klicni način	30
Samodejna nastavitve ure	30
Registriranje dodatnih slušalk	30
Odjava slušalk	31
Obnovitev privzetih nastavitvev	31
<hr/>	
14 Tehnični podatki	32
<hr/>	
15 Obvestilo	33
Izjava o skladnosti	33
Skladnost s standardom GAP	33
Skladnost s standardi EMF	33
Odstranjevanje starega izdelka in baterije	33
<hr/>	
16 Pogosta vprašanja	35
<hr/>	
17 Dodatek	37
Tabele za vnos besedila in številke	37

1 Pomembna varnostna navodila

Napajalne zahteve

- Ta izdelek zahteva električno napajanje 100-240 V AC. V primeru izpada napajanja se lahko povezava prekine.
- Napetost v omrežju je klasificirana kot TNV-3 (napetosti telekomunikacijskih omrežij), kot je določeno v standardu EN 60950.



Opozorilo

- Električno omrežje je klasificirano kot nevarno. Polnilnik lahko izklopite samo tako, da izključite napajalnik iz električne vtičnice. Poskrbite, da bo električna vtičnica vedno zlahka dostopna.

Da bi preprečili poškodovanje ali napačno delovanje



Pozor

- Uporabljajte samo napajalnik, ki je naveden v navodilih za uporabo.
- Uporabljajte samo baterije, ki so navedene v navodilih za uporabo.
- Če baterijo zamenjate z napačno baterijo, obstaja nevarnost eksplozije.
- Rabljene baterije zavržite v skladu z navodili.
- Baterij ne mečite v ogenj.
- Vedno uporabljajte kable, ki ste jih dobili skupaj z izdelkom.
- Napajalni kontakti ali baterija ne sme priti v stik s kovino.
- Pazite, da majhni kovinski predmeti ne pridejo v stik z izdelkom. To lahko poslabša kakovost zvoka in poškoduje izdelek.

- Kovinski predmeti se lahko primejo slušalke, če jih postavite v bližino ali na sprejemnik slušalke.
- Izdelka ne uporabljajte na območjih, kjer obstaja nevarnost eksplozije.
- Ne odpirajte telefona, osnovne enote ali polnilnika, ker boste na ta način izpostavljeni visoki napetosti.
- Pri priklonni opremi mora biti vtičnica nameščena v bližini opreme in zlahka dostopna.
- Prostoročno aktiviranje lahko nenadoma močno zviša glasnost v slušalki: poskrbite, da slušalke ne boste imeli preblizu ušesu.
- Ta oprema ni namenjena klicem v sili, ko pride do izpada električnega napajanja. Za klice v sili morate uporabiti drugo možnost.
- Izdelek ne sme priti v stik s tekočino.
- Ne uporabljajte čistilnih sredstev, ki vsebujejo alkohol, amonjak, benzen, ali brusilnih čistilnih sredstev, ker lahko poškodujejo telefon.
- Telefona ne izpostavljajte prekomerni vročini, ki jo povzročajo grelne naprave ali neposredna sončna svetloba.
- Pazite, da vam telefon ne pade na tla ali da nanj ne padejo predmeti.
- Aktivni mobilni telefoni v bližini lahko povzročijo motnje.

Temperatura pri delovanju in shranjevanju

- Izdelek uporabljajte v prostoru, kjer je temperatura vedno med 0 °C in +40 °C (ob do 90 % relativni vlažnosti).
- Izdelek hranite v prostoru, kjer je temperatura vedno med -20 °C in +45 °C (ob do 95 % relativni vlažnosti).
- Življenjska doba baterije se lahko zaradi nizkih temperatur skrajša.

2 Vaš telefon

Čestitamo vam za nakup in dobrodošli pri Philipsu!

Če želite popolnoma izkoristiti podporo, ki jo nudi Philips, registrirajte izdelek na www.philips.com/welcome.

Vsebina škatle



Slušalka**



Osnovna enota (D250)



Osnovna enota (D255)



Polnilnik (brez telefonske vtičnice)**

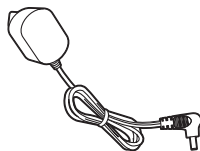

Napajalni adapter**



Telefonski kabel*

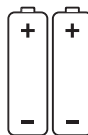

2 akumulatorski bateriji AAA**



Garancija



Kratek uporabniški priročnik



Opomba

- * V nekaterih državah morate priključiti telefonski adapter na telefonski kabel, nato pa telefonski kabel v telefonsko vtičnico.
- ** V paketih z več slušalkami so dodatne slušalke, polnilniki, napajalni adapterji in baterije.

Pregled telefona

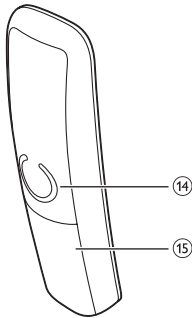
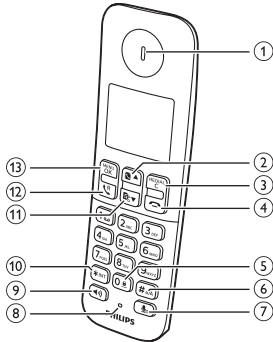

① Slušalka



- Pomikanje navzgor po meniju.
- Zvišanje glasnosti slušalke/zvočnika.
- Dostop do imenika v stanju pripravljenosti.

③ REDIAL/C

- Brisanje besedila ali števil.
- Preklic postopka.
- Dostop do seznama za ponovno izbiranje.



- Končanje klica.
- Izhod iz menija/postopka.
- Pritisnite in pridržite za vklop ali izklop slušalke.

⑤ 0#

- Pritisnite za vnos presledka med urejanjem besedila.
- Pridržite za zaklepanje/odklepanje tipkovnice v stanju pripravljenosti.

⑥ # n/A

- Pridržite za vnos premora med klicem.
- Preklop med malimi in velikimi črkami med urejanjem.



- Izklop ali vklop zvoka mikrofona.
- Odpiranje menija telefonskega odzivnika v stanju pripravljenosti (samo za D255).
- Poslušanje novih sporočil v telefonskem odzivniku (samo za D255).

⑧ Mikrofon



- Vklop/izklop zvočnika.
- Klicanje in sprejemanje klicev prek zvočnika.

⑩ *INT

- Pridržite, da opravite notranji klic (samo za različice z več slušalkami).
- Nastavitev načina klica (način za pulzno izbiranje ali začasen tonski način).



- Pomikanje navzdol po meniju.
- Znižanje glasnosti slušalke/zvočnika.
- Dostop do dnevnika klicev v stanju pripravljenosti.



- Klicanje in sprejemanje klicev.
- Tipka za ponovni klic (Ta funkcija je odvisna od omrežja.)

⑬ MENU/OK

- Odpiranje glavnega menija.
- Potrditev izbire.
- Odpiranje menija z možnostmi.
- Pritisnite za dostop do imenika med klicem.

- 14 Zvočnik
- 15 Vratca za baterijo

Pregled osnovne enote

D250

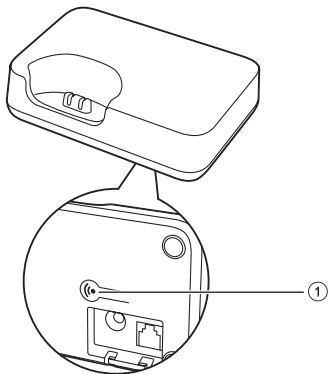



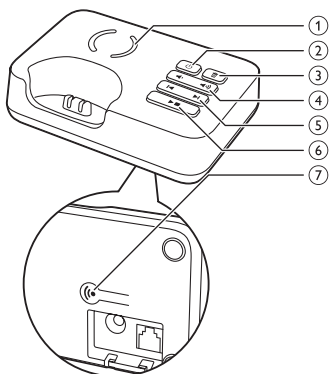

- 1 
 - Pritisnite za iskanje slušalke.
 - Pritisnite in pridržite za vstop v način za registracijo.

D255



- 1 Zvočnik
- 2 
 - Vklop ali izklop telefonskega odzivnika.

- 3 
 - Brisanje trenutno predvajanega sporočila.
 - Pridržite, da izbrišete vsa stara sporočila.
- 4 
 - Zvišanje/znižanje glasnosti zvočnika.
- 5 
 - Preskok naprej/nazaj med predvajanjem.
- 6 
 - Predvajanje sporočil.
 - Zaustavitev predvajanja sporočil.
- 7 
 - Pritisnite za iskanje slušalke.
 - Pritisnite in pridržite za vstop v način za registracijo.

3 Začetek uporabe

! Pozor

- Pred priključitvijo in namestitvijo slušalke preberite varnostna navodila v razdelku "Pomembna varnostna navodila".

Priključitev osnovne enote

! Opozorilo

- Nevarnost poškodbe izdelka! Poskrbite, da napajalna napetost ustreza napetosti, ki je natisnjena na zadnji ali spodnji strani telefona.
- Za polnjenje baterij uporabljajte samo priložen napajalni adapter.

☰ Opomba

- Če se naročite na hitro internetno povezavo (DSL) prek telefonske linije, morate med telefonski kabel in stensko vtičnico namestiti filter DSL. Filter preprečuje nastanek šuma in težav z ID-jem klicatelja, ki jih povzročajo motnje povezave DSL. Za več informacij o filterih DSL se obrnite na ponudnika storitev DSL.
- Tipska ploščica se nahaja na spodnji strani osnovne enote.

- 1 Konca napajalnega adapterja priključite v:
 - vhodno vtičnico (DC) na spodnji strani osnovne enote;
 - napajalno vtičnico na steni.
- 2 Konca telefonskega kabla priključite v:
 - telefonsko vtičnico na spodnji strani osnovne enote;
 - telefonsko vtičnico na steni.

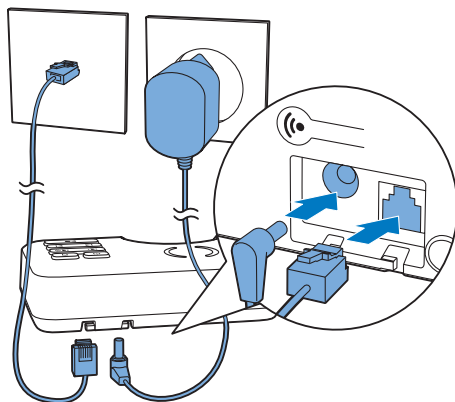

- 3 Konca napajalnega adapterja priključite v (samo za različice z več slušalkami):
 - vhodno vtičnico (DC) na spodnji strani polnilnika dodatne slušalke.
 - napajalno vtičnico na steni.

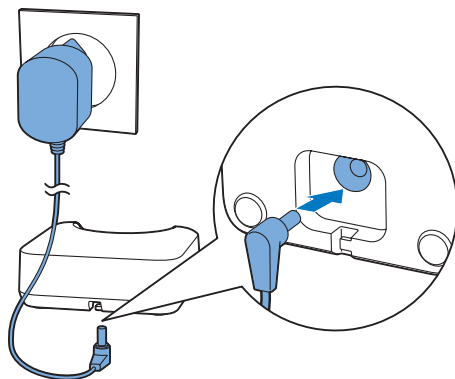

Namestite priloženi bateriji

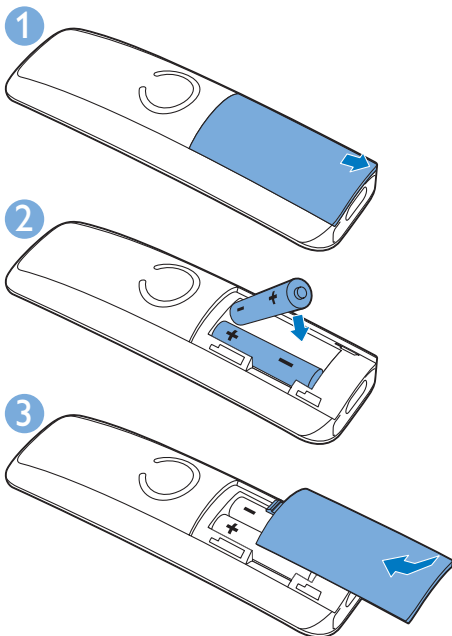

Pozor

- Nevarnost eksplozije! Baterij ne izpostavljajte vročini, soncu ali ognju. Ne mečite jih v ogenj.
- Uporabite le priložene baterije.
- Nevarnost skrajšanja življenjske dobe baterije! Ne mešajte baterij različnih znamk ali vrst.



Opomba

- Pred prvo uporabo polnite baterije 8 ur.
- Običajno je, da se slušalka med polnjenjem baterij segreje.



Opozorilo

- Pred vstavljanjem baterij v prostor za baterije preverite njihovo polariteto. Napačna polariteta lahko poškoduje izdelek.

Konfiguriranje telefona (odvisno od države)

- 1 Ko telefon prvič uporabite, se prikaže pozdravno sporočilo.
- 2 Pritisnite tipko **MENU/OK**.

Nastavitev države/jezika

Izberite državo/jezik in pritisnite **MENU/OK** za potrditev.

↳ Nastavitev države/jezika je shranjena.





Opomba

- Možnost za nastavitev države/jezika je odvisna od države. Če se pozdravno sporočilo ne prikaže, to pomeni, da je nastavitev države/jezika za vašo državo prednastavljena. Nato lahko nastavite datum in čas.

Za ponastavitev jezika si oglejte naslednji postopek.

- 1 Izberite **MENU/OK** > [**Nast. telefona**] > [**Jezik**] in pritisnite **MENU/OK** za potrditev.
- 2 Izberite jezik in pritisnite **MENU/OK** za potrditev.
↳ Nastavitev je shranjena.

Nastavitev datuma in časa

- 1 Pritisnite tipko **MENU/OK**.
- 2 Izberite [**Nast. telefona**] > [**Dat. in čas**] in pritisnite **MENU/OK** za potrditev.
- 3 S pritiskanjem številskih tipk vnesite datum, nato pritisnite **MENU/OK** za potrditev.
↳ Na slušalki se prikaže meni za nastavitev časa.
- 4 S pritiskanjem številskih tipk vnesite čas.
 - Če je čas v 12-urni obliki zapisa, pritisnite  ▲ /  ▼, da izberete [**am**] ali [**pm**] (odvisno od države).
- 5 Za potrditev pritisnite tipko **MENU/OK**.

Sprememba kode PIN za dostop na daljavo (za D255)

Opomba

- Privzeta koda PIN telefonskega odzivnika je 0000; da zagotovite varen dostop, jo spremenite.

- 1 Pritisnite  ali **MENU/OK** > [**Tajnica**].
- 2 Izberite [**Dalj. dostop**] > [**Spremeni PIN**] in pritisnite **MENU/OK** za potrditev.
- 3 Vnesite staro kodo PIN in pritisnite **MENU/OK** za potrditev.
- 4 Vnesite novo kodo PIN in pritisnite **MENU/OK** za potrditev.
- 5 Znova vnesite novo kodo PIN in pritisnite **MENU/OK** za pritrditve.
↳ Nastavitev je shranjena.

Polnjenje slušalke

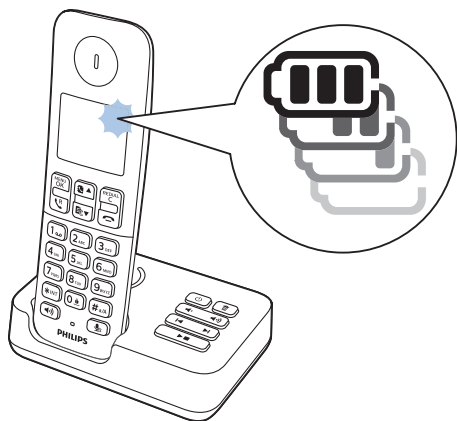

Za polnjenje slušalke postavite slušalko na osnovno enoto. Če je slušalka pravilno nameščena na osnovno enoto, slišite potrditveni zvok.

↳ Začne se polnjenje slušalke.

Opomba

- Pred prvo uporabo polnite baterije 8 ur.
- Običajno je, da se slušalka med polnjenjem baterij segreje.

Telefon je zdaj pripravljen za uporabo.

Preverjanje napolnjenosti baterij

Ikona za baterijo prikazuje trenutno napolnjenost baterije.

 Ko slušalka ni na osnovni enoti, črtice prikazujejo raven energije v bateriji (polna, napol prazna in prazna).

Ko je slušalka na osnovni enoti/polnilniku, črtice utripajo, dokler polnjenje ni končano.

 Ikona za prazno baterijo utripa. Baterija je skoraj prazna in jo je treba napolniti.

Če sta bateriji prazni, se slušalka izklopi. Če se pogovarjate po telefonu, zaslišite opozorilni ton, ko sta bateriji skoraj prazni. Po opozorilu se klic prekine.

Kaj je stanje pripravljenosti?

Ko telefon miruje, je v stanju pripravljenosti. Na zaslonu v stanju pripravljenosti so prikazani ime, datum, čas in številka slušalke.

Ikone na zaslonu

V stanju pripravljenosti ikone na glavnem zaslonu predstavljajo funkcije, ki jih ponuja slušalka.

Ikona	Opisi
	Ko slušalka ni na osnovni enoti/ polnilniku, črtice prikazujejo raven energije v bateriji (od polne do prazne). Ko je slušalka na osnovni enoti/ polnilniku, se črtice pomikajo, dokler polnjenje ni končano.
	Utripa ikona za prazno baterijo in slišite opozorilni zvok. Baterija je skoraj prazna in jo je treba napolniti.
	Prikazuje stanje povezave med slušalko in osnovno enoto. Več črtic pomeni močnejši signal.
	Med pregledovanjem sprejetih dohodnih klicev v dnevniku klicev je simbol prikazan neprekinjeno.
	V seznamu za ponovno izbiranje označuje odhodni klic.
	Utripa v primeru novega zgrešenega klica ali med pregledovanjem nepregledanih zgrešenih klicev v dnevniku. Med pregledovanjem pregledanih zgrešenih klicev v dnevniku klicev je simbol prikazan neprekinjeno.
	Utripa med sprejemanjem dohodnega klica. Med klicem je simbol prikazan neprekinjeno.
	Zvočnik je vklopljen.
	Zvonjenje je izklopljeno.
	Telefonski odzivnik (samo D255): utripa, ko imate novo sporočilo ali ko je pomnilnik poln. Prikaže se, ko je odzivnik vklopljen.
	Utripa v primeru novega glasovnega sporočila. Ko ste glasovna sporočila že pregledali v dnevniku klicev, je simbol prikazan neprekinjeno. Ikona ni prikazana, če ni nobenega glasovnega sporočila.

	Prikaže se, ko se pomikate navzgor/
	navzdol po seznamu ali zvišate/znižate glasnost.
	Desno je še več števk. Pritisnite REDIAL/C za branje.
ECO+	Aktiviran je način ECO+ .

Preverjanje moči signala

	Število črtic prikazuje stanje povezave med slušalko in osnovno enoto. Več črtic pomeni boljše povezavo.
--	--

- Preden kličete ali sprejemate klice in preden začnete uporabljati funkcije in možnosti telefona, mora biti slušalka priključena na osnovno enoto.
- Če med klicem zaslišite opozorilni ton, je baterija v slušalki skoraj prazna ali pa je slušalka izven dosega. Napolnite baterijo ali pa slušalko približajte osnovni enoti.

Opomba

- Ko je možnost **ECO+** vklopljena, moč signala ni prikazana (glejte 'Način ECO+' na strani 22).

Vklop ali izklop slušalke

Pritisnite in pridržite za vklop ali izklop slušalke.

4 Klici

Opomba

- Če pride do izpada napajanja, storitve v sili niso dostopne.

Nasvet

- Pred ali med klicem preverite moč signala (glejte 'Preverjanje moči signala' na strani 10).



Klicanje

Kličete lahko na naslednje načine:



- Običajen klic.
- Klic z izbiro pred klicanjem.

Kličete lahko tudi številke s seznama ponovnih klicev (glejte 'Ponovno izbiranje klica' na strani 20), seznama v imeniku (glejte 'Klicanje iz imenika' na strani 16) in dnevnika klicev (glejte 'Povratni klic' na strani 18).

Običajen klic

- 1 Pritisnite  ali .
- 2 Izberite telefonsko številko.
 - ↳ Številka je izbrana.
 - ↳ Prikazan je čas trajanja trenutnega klica.



Klic z izbiro pred klicanjem

- 1 Izberite telefonsko številko.
 - Za brisanje številke pritisnite **REDIAL/C**.
 - Za vnos premora pridržite tipko **#**#**.
- 2 Pritisnite  ali  za klicanje številke.

Opomba

- Časovnik klicev prikaže trajanje trenutnega klica.
- Če zaslišite opozorilni ton, je baterija v telefonu skoraj prazna ali pa je telefon izven dosega. Napolnite baterijo ali pa telefon približajte osnovni enoti.

Sprejem klica

Ko prejmete dohodni klic, telefon zveni. Pritisnite  ali  za sprejem klica.

Opozorilo

- Ko slušalka zveni ali ko je aktivirano prostoročno telefoniranje, slušalke ne približujte ušesom, da preprečite poškodbe sluha.

Opomba

- Storitev za identifikacijo klicatelja je na voljo, če imate pri ponudniku storitev naročeno storitev za identifikacijo klicatelja.

Nasvet

- V primeru zgrešenega klica se prikaže obvestilo.

Izklop zvonjenja za dohodni klic

Ko telefon zazvoni, pritisnite **REDIAL/C**.

Končanje klica

Klic lahko končate na naslednje načine:



- Pritisnite .
- postavite slušalko na osnovno enoto ali polnilni podstavek.

Nastavitev glasnosti slušalke/ zvočnika

Pritisnite  ▲ /  ▼ za nastavitev glasnost med klicem.

- ↳ Glasnost slušalke/zvočnika je nastavljena, telefon pa se vrne na zaslon za klicanje.

Popolno utišanje mikrofona

- 1 Med klicem pritisnite .
 - ↳ Na slušalki se prikaže [Zvok izklj.].
 - ↳ Klicatelj vas ne sliši, vi pa še vedno lahko slišite njegov glas.
- 2 Ponovno pritisnite , da vklopite mikrofona.
 - ↳ Zdaj lahko komunicirate s klicateljem.

Vklop ali izklop zvočnika

Pritisnite tipko .

Drugi klic

Opomba

- Ta storitev je odvisna od omrežja. Za podrobnosti se obrnite na ponudnika storitev.



- 1 Med klicem pritisnite .
 - ↳ Prvi klic je zadržan.
- 2 Izberite drugo številko.
 - ↳ Izbrana je na zaslonu prikazana številka.

Sprejem drugega klica

Opomba

- Ta storitev je odvisna od omrežja.

Pri piskanju, ki vas opozarja na dohodni klic, lahko klic sprejmete na naslednje načine:

- 1 Pritisnite  in **2^{abc}** za sprejem klica.
 - ↳ Prvi klic je zadržan, vi pa imate vzpostavljeno povezavo z drugim klicem.
- 2 Pritisnite  in **1^{abc}**, da končate trenutni klic in sprejmete drugi klic.

Preklapljanje med klicema

Opomba

- Ta storitev je odvisna od omrežja. Za podrobnosti se obrnite na ponudnika storitev.

Pritisnite  in **2^{abc}**.

- ↳ Trenutni klic je zadržan, vi pa imate vzpostavljeno povezavo z drugim klicem.

Konferenčni klic z zunanji klicatelji

Opomba

- Ta storitev je odvisna od omrežja in države. Ponudnika storitev povprašajte glede delovanje in dodatnih stroškov.

Ko imate vzpostavljeno povezavo z dvema klicema, pritisnite  in nato **3^{def}**.

- ↳ Klica se združita in vzpostavljen je konferenčni klic.



5 Notranja telefonska zveza in konferenčni klici

Notranji klic je klic na drugo slušalko z isto osnovno enoto. Konferenčni klic vključuje pogovor med vami, uporabnikom druge slušalke in zunanjimi klicatelji.

Klicanje na drugo slušalko

Opomba

- Če sta v osnovni enoti registrirani samo 2 slušalki, pridržite *INT za klicanje na drugo slušalko.

- 1 Pridržite tipko *INT.
 - ↳ Pri različicah z več slušalkami so prikazane slušalke, ki so na voljo za notranje klice. Nato preidite na korak 2.
 - ↳ Pri različicah z dvema slušalkama zazvoni druga slušalka. Nato preidite na korak 3.
- 2 Izberite slušalko in pritisnite **MENU/OK** za potrditev.
 - ↳ Izbrana slušalka zazvoni.
- 3 Na izbrani slušalki pritisnite .
 - ↳ Notranji klic je vzpostavljen.
- 4 Pritisnite  za končanje notranjega klica.

Med pogovorom po telefonu

Med klicem lahko preklapljate med eno in drugo slušalko:

- 1 Pridržite tipko *INT.
 - ↳ Trenutni klicatelj je zadržan.

- ↳ Pri različicah z več slušalkami so prikazane slušalke, ki so na voljo za notranje klice. Nato preidite na korak 2.
- ↳ Pri različicah z dvema slušalkama zazvoni druga slušalka. Nato preidite na korak 3.

- 2 Izberite slušalko in pritisnite **MENU/OK** za potrditev.
 - ↳ Počakajte, da druga stran sprejme vaš klic.
- 3 Na izbrani slušalki pritisnite .
 - ↳ Notranji klic je vzpostavljen.

Preklapljanje med klici

Pridržite *INT za preklop med zunanjim in notranjim klicem.

Konferenčni klic

3-smerni konferenčni klic je klic med vami, uporabnikom druge slušalke in zunanjimi klicatelji. Dve slušalki morata imeti isto osnovno enoto.

Med zunanjim klicem

- 1 Pridržite *INT za začetek notranjega klica.
 - ↳ Zunanji klicatelj je zadržan.
 - ↳ Pri različicah z več slušalkami so prikazane slušalke, ki so na voljo za notranje klice. Nato preidite na korak 2.
 - ↳ Pri različicah z dvema slušalkama zazvoni druga slušalka. Nato preidite na korak 3.
- 2 Izberite slušalko in pritisnite **MENU/OK** za potrditev.
 - ↳ Izbrana slušalka zazvoni.
- 3 Na izbrani slušalki pritisnite .
 - ↳ Notranji klic je vzpostavljen.

- 4 Pritisnite tipko **MENU/OK**.
↳ Zdaj ste vključeni v 3-smerni konferenčni klic z zunanjim klicem in izbrano slušalko.
- 5 Pritisnite  za končanje konferenčnega klica.

Opomba

- Pritisnite , da se vključite v konferenčni klic v teku z drugo slušalko, če je možnost **[Storitve] > [Konferenca]** nastavljena na **[Samodejno]**.

Med konferenčnim klicem

- 1 Pridržite ***INT**, da zadržite zunanji klic in se vrnete k notranjemu klicu.
↳ Zunanji klic je zadržan.
- 2 Pritisnite **MENU/OK**, da ponovno vzpostavite konferenčni klic.





Opomba

- Če med konferenčnim klicem odložite eno slušalko, ostane druga povezana z zunanjim klicem.

6 Besedilo in številke

Besedilo in številke lahko vnesete za ime slušalke, vnose v imenik in druge menijske elemente.

Vnos besedila in številke

- 1 Za vnos izbranega znaka enkrat ali večkrat pritisnite alfanumerično tipko.
- 2 Pritisnite **REDIAL/C** za brisanje znaka. Pridržite **REDIAL/C** za brisanje vseh znakov. Pritisnite   in   za premik kazalke levo in desno.
- 3 Pritisnite **0#** za dodajanje presledka.

Opomba

- Informacije o dodeljevanju črk in številk tipkam si oglejte v poglavju "Dodatek".

Preklop med velikimi in malimi črkami

Privzeto je prva črka vsake besede v stavku velika, preostale pa so male. Pridržite **#B/A** za preklop med velikimi in malimi črkami.

7 Imenik

Ta telefon ima imenik, v katerega je mogoče shraniti do 50 vnosov. Do imenika lahko dostopate prek osnovne enote. Vsak vnos lahko vsebuje do 14-mestno ime in do 24-mestno številko.

Na voljo sta do 2 vnosa z neposrednim dostopom (tipki 1 in 2). Glede na državo sta tipki 1 in 2 prednastavljeni na številko telefonskega predala in številko informacijskih storitev ponudnika storitev. Če tipko pridržite v stanju pripravljenosti, je shranjena telefonska številka izbrana samodejno.



Opomba

- Razpoložljivost vnosa z neposrednim dostopom je odvisna od države.

Ogled imenika

Opomba

- Imenik si lahko ogledujete le na eni slušalki naenkrat.





- 1 Pritisnite   ali **MENU/OK** > **[Imenik]** > **[Ogled]** > **MENU/OK** za dostop do seznama v imeniku.
- 2 Izberite stik in si oglejte razpoložljive informacije.

Iskanje vnosa



Vnose v imeniku lahko iščete na naslednja načina:

- Pomikajte se po seznamu stikov.
- Vnesite prvi znak stika.



Pomikanje po seznamu stikov

- 1 Pritisnite   ali **MENU/OK** > **[Imenik]** > **[Ogled]**, da odprete seznam v imeniku.
- 2 Pritisnite   in , da se pomaknete po seznamu v imeniku.

Vnos prvega znaka stika

- 1 Pritisnite   ali **MENU/OK** > **[Imenik]** > **[Ogled]**, da odprete seznam v imeniku.
- 2 Pritisnite alfanumerično tipko, ki ustreza znaku.
 - ↳ Prikaže se prvi vnos, ki se začne s tem znakom.

Klicanje iz imenika

- 1 Pritisnite   ali **MENU/OK** > **[Imenik]** > **[Ogled]** > **MENU/OK** za dostop do seznama v imeniku.
- 2 Na seznamu v imeniku izberite stik.
- 3 Pritisnite  za klicanje.

Dostop do imenika med klicem

- 1 Pritisnite tipko **MENU/OK**.
- 2 Izberite stik in nato pritisnite **MENU/OK** za ogled številke.

Dodajanje vnosa

Opomba





- Če je pomnilnik imenika poln, se na slušalki prikaže obvestilo. Izbršite nekaj vnosov, da dodate nove.
- Ko spremenite številko zapisa, z novo številko preprišete staro.

- 1 Pritisnite tipko **MENU/OK**.

- 2 Izberite [Imenik] > [Dodaj novo] in pritisnite **MENU/OK** za potrditev.
- 3 Vnesite ime, nato pritisnite **MENU/OK** za potrditev.
- 4 Vnesite številko, nato pritisnite **MENU/OK** za potrditev.
↳ Nov vnos je shranjen.



Nasvet

- Pridržite tipko #*#A za vnos premora.
- Za vnos izbranega znaka enkrat ali večkrat pritisnite alfanumerično tipko.
- Za brisanje znaka pritisnite **REDIAL/C**. Pritisnite   in   za premik kazalke levo in desno.

Brisanje vseh vnosov

- 1 Pritisnite tipko **MENU/OK**.
- 2 Izberite [Imenik] > [Izbriši vse] in pritisnite **MENU/OK** za potrditev.
↳ Na slušalki se prikaže zahteva za potrditev.
- 3 Za potrditev pritisnite tipko **MENU/OK**.
↳ Izbrisani so vsi vnosi (razen 2 vnosov z neposrednim dostopom).

Urejanje vnosa

- 1 Pritisnite tipko **MENU/OK**.
- 2 Izberite [Imenik] > [Uredi] in pritisnite **MENU/OK** za potrditev.
- 3 Izberite stik, nato pritisnite **MENU/OK** za potrditev.
- 4 Uredite ime in pritisnite **MENU/OK** za potrditev.
- 5 Uredite številko, nato pritisnite **MENU/OK** za potrditev.
↳ Vnos je shranjen.

Brisanje vnosa

- 1 Pritisnite tipko **MENU/OK**.
- 2 Izberite [Imenik] > [Zbriši] in pritisnite **MENU/OK** za potrditev.
- 3 Izberite stik, nato pritisnite **MENU/OK** za potrditev.
↳ Na slušalki se prikaže zahteva za potrditev.
- 4 Za potrditev pritisnite tipko **MENU/OK**.
↳ Vnos je izbrisan.

8 Dnevnik klicev



V dnevniku klicev je shranjena zgodovina vseh zgrešenih ali prejetih klicev. Zgodovina dohodnega klica vključuje ime in številko klicatelja, čas in datum klica. Ta funkcija je na voljo, če imate pri ponudniku storitev naročeno storitev za identifikacijo klicatelja.

Telefon lahko shrani do 20 zabeleženih klicev. Ikona dnevnika klicev na slušalki utripa in vas na ta način opozarja na neodgovorjene klice. Če klicatelj dovoli prikaz svoje identitete, si lahko ogledate njegovo ime ali številko. Zabeleženi klici so prikazani v časovnem zaporedju z zadnjim prejetim klicem na vrhu seznama.

Opomba

- Preden pokličete nazaj neposredno s seznama klicev, preverite, ali je številka na seznamu veljavna.

Ikone na zaslonu prikazujejo, ali imate zgrešene/prejete klice.

Ikone	Opis
	Med pregledovanjem dohodnih klicev v dnevniku klicev je simbol prikazan neprekinjeno.
	Utripa v primeru novega zgrešenega klica. Med pregledovanjem zgrešenih klicev v dnevniku klicev je simbol prikazan neprekinjeno.

Vrsta seznama klicev

Nastavite lahko, ali si želite ogledati vse dohodne ali samo zgrešene klice iz dnevnika klicev.

Opomba

- Ta funkcija je odvisna od države.

Izbira vrste seznama klicev

- 1 Pritisnite tipko **MENU/OK**.
- 2 Izberite **[Storitev]** > **[Vrs. sez. kl.]** in pritisnite **MENU/OK** za potrditev.
- 3 Izberite možnost in pritisnite **MENU/OK** za potrditev.

Ogled zabeleženih klicev

- 1 Pritisnite tipko .
↳ Prikaže se dnevnik dohodnih klicev.
- 2 Izberite zabeležen klic, nato pritisnite **MENU/OK** in izberite **[Ogled]** za dodatne razpoložljive informacije.

Shranjevanje zabeleženega klica v imenik

- 1 Pritisnite tipko .
↳ Prikaže se dnevnik dohodnih klicev.
- 2 Izberite zabeležen klic, nato pritisnite **MENU/OK** za potrditev.
- 3 Izberite **[Shrani šte.]** in pritisnite **MENU/OK** za potrditev.
- 4 Vnesite in uredite ime in pritisnite **MENU/OK** za potrditev.
- 5 Vnesite in uredite številko in pritisnite **MENU/OK** za potrditev.
↳ Vnos je shranjen.

Povratni klic

- 1 Pritisnite tipko .
- 2 Na seznamu izberite zabeležen klic.
- 3 Pritisnite  za klicanje.

Brisanje zabeleženega klica

- 1 Pritisnite tipko **☰ ▼**.
↳ Prikaže se dnevnik dohodnih klicev.
- 2 Izberite zabeležen klic, nato pritisnite **MENU/OK** za potrditev.
- 3 Izberite [**Zbriši**] in pritisnite **MENU/OK** za potrditev.
↳ Na slušalki se prikaže zahteva za potrditev.
- 4 Za potrditev pritisnite tipko **MENU/OK**.
↳ Vnos je izbrisan.

Brisanje vseh zabeleženih klicev

- 1 Pritisnite tipko **☰ ▼**.
↳ Prikaže se dnevnik dohodnih klicev.
- 2 Pritisnite **MENU/OK**, da odprete meni z možnostmi.
- 3 Izberite [**Izbriši vse**] in pritisnite **MENU/OK** za potrditev.
↳ Na slušalki se prikaže zahteva za potrditev.
- 4 Za potrditev pritisnite tipko **MENU/OK**.
↳ Vsi vnosi so izbrisani.

9 Seznam za ponovno izbiranje

Na seznam za ponovno izbiranje je shranjena zgodovina izbranih klicev. Vključuje imena in/ali številke, ki ste jih poklicali. Ta telefon lahko shrani do 10 zabeleženih klicev za ponovno izbiranje.

Ogled zabeleženih klicev za ponovno izbiranje

Pritisnite tipko **REDIAL/C**.

Ponovno izbiranje klica

- 1 Pritisnite tipko **REDIAL/C**.
- 2 Izberite zabeležen klic in pritisnite ^R.
↳ Številka je izbrana.

Shranjevanje zabeleženega klica v imenik

- 1 Pritisnite **REDIAL/C**, da odprete seznam klicev.
- 2 Izberite zabeležen klic in pritisnite **MENU/OK** za potrditev.
- 3 Izberite [**Shrani številke**] in pritisnite **MENU/OK** za potrditev.
- 4 Vnesite in uredite ime in pritisnite **MENU/OK** za potrditev.
- 5 Vnesite in uredite številko in pritisnite **MENU/OK** za potrditev.
↳ Vnos je shranjen.

Brisanje zabeleženega klica za ponovno izbiranje

- 1 Pritisnite **REDIAL/C**, da odprete seznam klicev.
- 2 Izberite zabeležen klic in pritisnite **MENU/OK** za potrditev.
- 3 Izberite [**Zbriši**] in pritisnite **MENU/OK** za potrditev.
↳ Na slušalki se prikaže zahteva za potrditev.
- 4 Za potrditev pritisnite tipko **MENU/OK**.
↳ Vnos je izbrisan.

Brisanje vseh zabeleženih klicev za ponovno izbiranje

- 1 Pritisnite **REDIAL/C**, da odprete seznam klicev.
- 2 Pritisnite **MENU/OK**, da odprete meni z možnostmi.
- 3 Izberite [**Izbriši vse**] in pritisnite **MENU/OK** za potrditev.
↳ Na slušalki se prikaže zahteva za potrditev.
- 4 Za potrditev pritisnite tipko **MENU/OK**.
↳ Vsi vnosi so izbrisani.

10 Nastavitve telefona

Nastavitve lahko prilagodite tako, da bo telefon ustrezal vašim željam.

Nastavitve zvoka

Nastavitev glasnosti melodije zvonjenja slušalke

Izbirate lahko med 5 stopnjami glasnosti melodije zvonjenja ali [Izključen].

- 1 Pritisnite tipko **MENU/OK**.
- 2 Izberite [**Nast. telefona**] > [**Zvoki**] > [**Glas. zvonj.**] in pritisnite **MENU/OK** za potrditev.
- 3 Izberite stopnjo glasnosti in pritisnite **MENU/OK** za potrditev.
↳ Nastavitev je shranjena.

Nastavitev melodije zvonjenja slušalke

Izbirate lahko med 10 melodijami zvonjenja.

- 1 Pritisnite tipko **MENU/OK**.
- 2 Izberite [**Nast. telefona**] > [**Zvoki**] > [**Mel. zvonj.**] in pritisnite **MENU/OK** za potrditev.
- 3 Izberite melodijo zvonjenja in pritisnite **MENU/OK** za potrditev.
↳ Nastavitev je shranjena.

Nastavitev tona tipke

Ton tipke je zvok, ki se zasliši ob pritisku tipke na slušalki.

- 1 Pritisnite tipko **MENU/OK**.
- 2 Izberite [**Nast. telefona**] > [**Zvoki**] > [**Ton tipke**] in pritisnite **MENU/OK** za potrditev.

- 3 Izberite [**Vklop**]/[**Izključen**] in pritisnite **MENU/OK** za potrditev.
↳ Nastavitev je shranjena.

Nastavitev potrditvenega tona

Potrditveni ton je zvok, ki ga slišite pri postavitvi slušalke na osnovno enoto ali polnilnik.

- 1 Pritisnite tipko **MENU/OK**.
- 2 Izberite [**Nast. telefona**] > [**Zvoki**] > [**Ton priključ.**] in pritisnite **MENU/OK** za potrditev.
- 3 Izberite [**Vklop**]/[**Izključen**] in pritisnite **MENU/OK** za potrditev.
↳ Nastavitev je shranjena.

Nastavitev zvoka baterije

Zvok baterije slišite, ko je baterija šibka in jo morate napolniti.

- 1 Pritisnite tipko **MENU/OK**.
- 2 Izberite [**Nast. telefona**] > [**Zvoki**] > [**Zvok baterije**] in pritisnite **MENU/OK** za potrditev.
- 3 Izberite [**Vklop**]/[**Izključen**] in pritisnite **MENU/OK** za potrditev.
↳ Nastavitev je shranjena.

Poimenovanje slušalke

Ime slušalke ima lahko do 12 znakov. Prikazano je na zaslonu slušalke v stanju pripravljenosti.

- 1 Pritisnite tipko **MENU/OK**.
- 2 Izberite [**Nast. telefona**] > [**Ime telefona**] in pritisnite **MENU/OK** za potrditev.
- 3 Vnesite ali uredite ime. Za izbris znaka pritisnite **REDIAL/C**.
- 4 Za potrditev pritisnite tipko **MENU/OK**.
↳ Nastavitev je shranjena.

Nastavitev datuma in časa

Dodatne informacije si ogledajte v delu "Nastavitev datuma in časa" v razdelku "Začetek uporabe".

Nastavitev jezika na zaslonu

Opomba

- Ta funkcija velja le za modele s podporo za več jezikov.
- Razpoložljivi jeziki se razlikujejo glede na državo.

- 1 Pritisnite tipko **MENU/OK**.
- 2 Izberite [**Nast. telefona**] > [**Jezik**] in pritisnite **MENU/OK** za potrditev.
- 3 Izberite jezik in pritisnite **MENU/OK** za potrditev.
↳ Nastavitev je shranjena.

Način ECO+

Če je vklopljen način **ECO+**, odpravlja sevanje slušalke in osnovne enote v stanju pripravljenosti.

- 1 Pritisnite tipko **MENU/OK**.
- 2 Izberite [**Nast. telefona**] > [**Način ECO+**] in pritisnite **MENU/OK** za potrditev.
- 3 Izberite [**Vklop**]/[**Izključen**] in pritisnite **MENU/OK** za potrditev.
↳ Nastavitev je shranjena.
↳ **ECO+** je prikazano v stanju pripravljenosti.

Opomba

- Vse slušalke, ki so registrirane v osnovni enoti, morajo biti D250/D255, da bo funkcija **ECO+** delovala pravilno.
- Ko je vklopljen način **ECO+**, je čas pripravljenosti krajši. To je zato, ker osnovna enota v načinu **ECO+** ne oddaja signala v stanju pripravljenosti; zato mora biti slušalka "pozornejša" na signale iz osnovne enote, da zazna dohodne klice ali druge zahteve iz osnovne enote. Podaljša se tudi čas, ki ga slušalka potrebuje za dostop do funkcij, kot so nastavitev klica, dnevnik klicev, pozivanje in brskanje po imeniku. Slušalka vas ne bo opozorila na prekinitev povezave, če pride do izpada napajanja ali če se premaknete izven dosega.

11 Telefonski odzivnik

Opomba

- Na voljo samo za D255.

Telefon vključuje odzivnik, ki snema neodgovorjene klice, ko je vklopljen. Do telefonskega odzivnika lahko dostopite na daljavo in nastavitve spremenite prek menija odzivnika v slušalki.

Gumb ► na osnovni enoti zasveti, če je telefonski odzivnik vklopljen.

Vklop ali izklop telefonskega odzivnika

Odzivnik lahko vklopite ali izklopite prek osnovne enote ali slušalke.

Prek slušalke

- 1 Pritisnite  ali **MENU/OK** > [Tajnica].
- 2 Izberite [**Vklop/izklop**] > [**Vklop**]/[**Izključen**] in pritisnite **MENU/OK** za potrditev.
- 3 Ko je odzivnik vklopljen, izberite [**Posnemi tudi**]/ [**Samo odg.**] in pritisnite **MENU/OK** za potrditev.
↳ Nastavitev je shranjena.

Opomba

- [**Posnemi tudi**] pomeni, da so klici sprejeti in sporočila posneta. [**Samo odg.**] pomeni, da so klici samo sprejeti in sporočila niso posneta.

↳ Nastavitev je shranjena.

Prek osnovne enote

Pritisnite  za vklop ali izklop odzivnika v stanju pripravljenosti.

Opomba

- Ko je odzivnik vklopljen, sprejme dohodne klice po določenem številu zvonjenj na osnovi nastavitve zapoznitve zvonjenja.

Nastavitev jezika odzivnika

Opomba

- Ta funkcija velja le za modele s podporo za več jezikov.

Jezik odzivnika je jezik za obvestila.

- 1 Pritisnite  ali **MENU/OK** > [Tajnica].
- 2 Izberite [**Glas. Jez.**] in pritisnite **MENU/OK** za potrditev.
- 3 Izberite jezik in pritisnite **MENU/OK** za potrditev.
↳ Nastavitev je shranjena.

Obvestila

Obvestilo je sporočilo, ki ga sliši klicatelj, ko odzivnik sprejme klic. Odzivnik ima 2 predhodno posneti obvestili: [**Posnemi tudi**] in [**Samo odg.**].

Snemanje obvestila

Največja dolžina obvestila, ki ga lahko posnamete, je 3 minute. Novo posneto obvestilo samodejno nadomesti starega.

- 1 Pritisnite  ali **MENU/OK** > [Tajnica].
- 2 Izberite [**Obvestilo**] in pritisnite **MENU/OK** za potrditev.
- 3 Izberite [**Samo odg.**] ali [**Posnemi tudi**] in pritisnite **MENU/OK** za potrditev.

- Izberite **[Snemaj]** in pritisnite **MENU/OK** za potrditev.
- Po pisku začnite s snemanjem in govorite v mikrofona.
- Pritisnite **MENU/OK** za zaustavitev snemanja ali pa se le-to zaustavi po 3 minutah.
 - ↳ Novo posneto obvestilo lahko poslušate na slušalki.

Opomba

- Pri snemanju obvestila govorite v mikrofona.

Poslušanje obvestila

- Pritisnite  ali **MENU/OK** > **[Tajnica]**.
- Izberite **[Obvestilo]** in pritisnite **MENU/OK** za potrditev.
- Izberite **[Samo odg.]** ali **[Posnemi tudi]** in pritisnite **MENU/OK** za potrditev.
- Izberite **[Predvajaj]** in pritisnite **MENU/OK** za potrditev.
 - ↳ Poslušate lahko trenutno obvestilo.

Opomba

- Ko sprejmete dohodni klic, ne morete več poslušati obvestila.

Povrnitev privzetega obvestila

- Pritisnite  ali **MENU/OK** > **[Tajnica]**.
- Izberite **[Obvestilo]** in pritisnite **MENU/OK** za potrditev.
- Izberite **[Posnemi tudi]** ali **[Samo odg.]** in pritisnite **MENU/OK** za potrditev.
- Izberite **[Uporabi privz.]** in pritisnite **MENU/OK** za potrditev.
 - ↳ Na slušalki se prikaže zahteva za potrditev.

- Za potrditev pritisnite tipko **MENU/OK**.
 - ↳ Privzeto obvestilo je povrnjeno.

Dohodna sporočila

Vsako sporočilo je lahko dolgo do 3 minute. Ko prejmete nova sporočila, utripa indikator za novo sporočilo na odzivniku in slušalki.







Opomba

- Če se oglasite, medtem ko klicatelj pušča sporočilo, se snemanje zaustavi in lahko se neposredno pogovarjate s klicateljem.
- Če je pomnilnik poln, se odzivnik samodejno preklopi v način **[Samo odg.]**. Izbrišite stara sporočila, da boste lahko sprejeli nova.

Poslušanje dohodnih sporočil

Dohodna sporočila lahko poslušate v istem zaporedju, kot so posneta.



Na osnovni enoti



- Za začetek/končanje poslušanja pritisnite .
- Za nastavitev glasnosti pritisnite  / .
- Za predvajanje prejšnjega ali ponovno predvajanje trenutnega sporočila pritisnite .
- Za predvajanje naslednjega sporočila pritisnite .
- Za brisanje trenutnega sporočila pritisnite .

Opomba

- Izbrisanih sporočil ni mogoče obnoviti.

Na slušalki

- Če imate nova sporočila, pritisnite  za poslušanje. Če nimate novih sporočil, pritisnite  in nato **MENU/OK** za poslušanje starih sporočil.

- Pritisnite **MENU/OK** > [**Tajnica**] > [**Predvajaj**] in nato **MENU/OK** za potrditev.
 - ↳ Začne se predvajanje novih sporočil. Če ni novih sporočil, se začne predvajanje starih sporočil.
- Pritisnite **REDIAL/C** za zaustavitev poslušanja.
- Pritisnite **MENU/OK**, da odprete meni z možnostmi.
- Pritisnite  /  za zvišanje/znižanje glasnosti.

Izbris dohodnega sporočila

Na osnovni enoti

Pritisnite  med poslušanjem sporočila.

- ↳ Trenutno sporočilo je izbrisano.

Na slušalki

- 1 Med poslušanjem sporočila pritisnite **MENU/OK**, da odprete meni z možnostmi.
- 2 Izberite [**Zbriši**] in pritisnite **MENU/OK** za potrditev.
 - ↳ Trenutno sporočilo je izbrisano.

Izbris vseh starih dohodnih sporočil

V stanju pripravljenosti pritisnite in držite  na osnovni enoti.

- ↳ Vsa stara sporočila so trajno izbrisana.

Na slušalki

- 1 Pritisnite  ali **MENU/OK** > [**Tajnica**]
- 2 Izberite [**Izbriši vse**] in pritisnite **MENU/OK** za potrditev.
 - ↳ Na slušalki se prikaže zahteva za potrditev.
- 3 Za potrditev pritisnite tipko **MENU/OK**.
 - ↳ Vsa stara sporočila so trajno izbrisana.

Opomba

- Izbršete lahko samo prebrana sporočila. Izbrsanih sporočil ni mogoče obnoviti.

Nastavitev zapoznitve zvonjenja

Nastavite lahko število zvonjenj telefona, preden odzivnik sprejme klic.

- 1 Pritisnite  ali **MENU/OK** > [**Tajnica**]
- 2 Izberite [**Zamik zvon.**] in pritisnite **MENU/OK** za potrditev.
- 3 Izberite novo nastavitev in pritisnite **MENU/OK** za potrditev.
 - ↳ Nastavitev je shranjena.

Opomba

- Preden lahko uporabite to funkcijo, mora biti odzivnik vklopljen.

Nasvet

- Ko do odzivnika dostopate na daljavo, priporočamo, da zapoznitev zvonjenja nastavite na način [**Varčevanje**]. To je gospodaren način upravljanja sporočil. Ob novih sporočilih odzivnik sprejme klic po 3 zvonjenjih; ko ni sporočil, pa ga sprejme po 5 zvonjenjih.

Dostop na daljavo

Odzivnik lahko upravljate, ko ste zdoma. S telefonom s tonskim izbiranjem preprosto pokličite svoj telefon in vnesite štirimestno kodo PIN.

Opomba

- Koda PIN za dostop na daljavo je ista kot koda PIN sistema. Prednastavljena koda PIN je 0000.

Aktiviranje/deaktiviranje dostopa na daljavo

Dostop do odzivnika na daljavo lahko omogočite ali blokirate.

- 1 Pritisnite  ali **MENU/OK** > **[Tajnica]**
- 2 Izberite **[Dalj. dostop]** in pritisnite **MENU/OK** za potrditev.
- 3 Izberite **[Vključi]/[Izključi]** in pritisnite **MENU/OK** za potrditev.
↳ Nastavitev je shranjena.

Spreminjanje kode PIN

- 1 Pritisnite  ali **MENU/OK** > **[Tajnica]**.
- 2 Izberite **[Dalj. dostop]** > **[Spremeni PIN]** in pritisnite **MENU/OK** za potrditev.
- 3 Vnesite staro kodo PIN in pritisnite **MENU/OK** za potrditev.
- 4 Vnesite novo kodo PIN in pritisnite **MENU/OK** za potrditev.
- 5 Znova vnesite novo kodo PIN in pritisnite **MENU/OK** za pritrđitev.
↳ Nastavitev je shranjena.

Dostop do odzivnika na daljavo

- 1 S telefonom s tonskim izbiranjem pokličite na domačo številko.
- 2 Ko slišite obvestilo, vnesite #.
- 3 Vnesite kodo PIN.
↳ Zdaj imate dostop do telefonskega odzivnika in lahko poslušate nova sporočila.

Opomba

- Preden telefon prekine povezavo, imate 2 možnosti za vnos prave kode PIN.

- 4 Pritisnite tipko za izvršitev funkcije. Seznam razpoložljivih funkcij si oglejte v spodnji tabeli ukazov za dostop na daljavo.

Opomba

- Če ni nobenega sporočila, telefon samodejno prekine povezavo, če 8 sekund ne pritisnete nobene tipke.

Ukazi za dostop na daljavo

Tipka	Funkcija
1	Poslušanje prejšnjega sporočila.
2	Poslušanje sporočil.
3	Preskok na naslednje sporočilo.
6	Izbris trenutnega sporočila.
7	Vklop telefonskega odzivnika (ni na voljo med poslušanjem sporočil).
8	Zaustavitev poslušanja sporočila.
9	Izklop telefonskega odzivnika. (ni na voljo med poslušanjem sporočil).

Delovanje LED-zaslona na osnovni enoti

V spodnji tabeli je prikazano trenutno stanje z različnimi načini delovanja LED-zaslona na osnovni enoti.

LED-zaslon	Stanje sporočila
Sveti	<ul style="list-style-type: none"> • Nimate novih sporočil in pomnilnik ni poln. • Slušalka je vklopljena. • Odprite način pozivanja.
Utripa	<ul style="list-style-type: none"> • Imate novo sporočilo in pomnilnik ni poln. • Imate dohodni klic. • Snemanje dohodnega sporočila/obvestila. • Poslušanje sporočil. • Oddaljeni dostop/poslušanje sporočil iz slušalke.
Utripa (hitro)	<ul style="list-style-type: none"> • Imate novo sporočilo, ni novih sporočil in pomnilnik je poln. • Odpiranje načina za registracijo.

12 Zasebni način

V meniju za zasebni način lahko blokirate odhodne in dohodne klice.

Blokiranje odhodnih klicev

Klice na določene številke, kot so mednarodne številke ali vroče linije, lahko preprečite tako, da blokirate klice, ki se začnejo z določenimi številkami. Ustvarite lahko 2 skupini števil, za vsako skupino pa največ 4 štev. Ko začnete klicati številko, ki se začne na eno od teh 2 skupin števil, je odhodni klic blokirani.

Vklop/izklop blokiranja odhodnih klicev

- 1 Pritisnite tipko **MENU/OK**.
- 2 Izberite [**Zasebni način**] in pritisnite **MENU/OK** za potrditev.
- 3 Vnesite kodo PIN/geslo za blokiranje odhodnih klicev. Privzeta koda PIN/geslo je 0000. Nato pritisnite **MENU/OK** za potrditev.
- 4 Izberite [**Omej. kl.**] > [**Način zapore**] > [**Vklop**]/[**Izključen**] in pritisnite **MENU/OK** za potrditev.
↳ Nastavitev je shranjena.

Dodajanje novih števil na seznam za blokiranje odhodnih klicev

- 1 Pritisnite tipko **MENU/OK**.
- 2 Izberite [**Zasebni način**] in pritisnite **MENU/OK** za potrditev.
- 3 Vnesite kodo PIN/geslo za blokiranje odhodnih klicev. Privzeta koda PIN je 0000. Nato pritisnite **MENU/OK** za potrditev.
- 4 Izberite [**Omej. kl.**] > [**Št. zapore**] in pritisnite **MENU/OK** za potrditev.

- 5 Na seznamu izberite številko in pritisnite **MENU/OK** za potrditev.
- 6 Uredite številko in pritisnite **MENU/OK** za potrditev.
↳ Nastavitev je shranjena.

Sprememba kode PIN/gesla za blokiranje odhodnih klicev

- 1 Pritisnite tipko **MENU/OK**.
- 2 Izberite [**Zasebni način**] in pritisnite **MENU/OK** za potrditev.
- 3 Vnesite staro kodo PIN/geslo za blokiranje odhodnih klicev. Privzeta koda PIN je 0000. Nato pritisnite **MENU/OK** za potrditev.
- 4 Izberite [**Omej. kl.**] > [**Spremeni PIN**] in pritisnite **MENU/OK** za potrditev.
- 5 Vnesite novo kodo PIN/geslo in pritisnite **MENU/OK** za potrditev.
- 6 Ponovno vnesite novo kodo PIN/geslo in pritisnite **MENU/OK** za potrditev.
↳ Nastavitev je shranjena.

Blokiranje dohodnih klicev

Številke lahko dodate na seznam blokiranih, da blokirate dohodne klice določenih neželenih števil. Ustvarite lahko 4 skupine števil, za vsako skupino pa največ 24 štev. V primeru dohodnega klica, ki se začne na eno od teh 4 skupin števil, bo zvonjenje neslišno.

Opomba

- Za to funkcijo morate biti naročeni na storitev za identifikacijo klicatelja.
- Če se številka stika ujema z zapisom na seznamu blokiranih, ime stika v imeniku ne bo prikazano.

Vklop/izklop seznama blokiranih

- 1 Pritisnite tipko **MENU/OK**.

- 2 Izberite **[Zasebni način]** in pritisnite **MENU/OK** za potrditev.
- 3 Vnesite kodo PIN/geslo za blokiranje dohodnih klicev. Privzeta koda PIN je 0000. Nato pritisnite **MENU/OK** za potrditev.
- 4 Izberite **[Blokiraj doh.] > [Način blokir.] > [Vklop]/[Izključen]** in pritisnite **MENU/OK** za potrditev.
↳ Nastavitev je shranjena.

Dodajanje števil na seznam blokiranih

- 1 Pritisnite tipko **MENU/OK**.
- 2 Izberite **[Zasebni način]** in pritisnite **MENU/OK** za potrditev.
- 3 Vnesite kodo PIN/geslo za blokiranje dohodnih klicev. Privzeta koda PIN je 0000. Nato pritisnite **MENU/OK** za potrditev.
- 4 Izberite **[Blokiraj doh.] > [Št. za blokir.]** in pritisnite **MENU/OK** za potrditev.
- 5 Vnesite številko, nato pritisnite **MENU/OK** za potrditev.
↳ Nastavitev je shranjena.

Sprememba kode PIN/gesla za seznam blokiranih

- 1 Pritisnite tipko **MENU/OK**.
- 2 Izberite **[Zasebni način]** in pritisnite **MENU/OK** za potrditev.
- 3 Vnesite staro kodo PIN/geslo za blokiranje dohodnih klicev. Privzeta koda PIN je 0000. Nato pritisnite **MENU/OK** za potrditev.
- 4 Izberite **[Blokiraj doh.] > [Spremeni PIN]** in pritisnite **MENU/OK** za potrditev.
- 5 Vnesite novo kodo PIN/geslo in pritisnite **MENU/OK** za potrditev.
- 6 Ponovno vnesite novo kodo PIN/geslo in pritisnite **MENU/OK** za potrditev.
↳ Nastavitev je shranjena.

13 Storitve

Telefon podpira številne funkcije, ki vam pomagajo obravnavati in upravljati klice.

Vrsta seznama klicev

Nastavite lahko, ali si želite ogledati vse dohodne ali samo zgrešene klice iz dnevnika klicev.

Opomba

- Ta funkcija je odvisna od države.

Izbira vrste seznama klicev

- 1 Pritisnite tipko **MENU/OK**.
- 2 Izberite **[Storitve]** > **[Vrs. sezn. kl.]** in pritisnite **MENU/OK** za potrditev.
- 3 Izberite možnost in pritisnite **MENU/OK** za potrditev.

Samodejni konferenčni klic

Če se želite vključiti v zunanji klic z drugo slušalko, pritisnite .

Opomba

- Ta funkcija je na voljo samo za različice z več slušalkami.

Aktiviranje/deaktiviranje samodejnega konferenčnega klica

- 1 Pritisnite tipko **MENU/OK**.
- 2 Izberite **[Storitve]** > **[Konferenca]** in pritisnite **MENU/OK** za potrditev.

- 3 Izberite **[Samodejno]/[Izključen]** in pritisnite **MENU/OK** za potrditev.
↳ Nastavitev je shranjena.

Vrsta omrežja

Opomba

- Ta funkcija je odvisna od države. Velja samo za modele s podporo za vrsto omrežja.

- 1 Pritisnite tipko **MENU/OK**.
- 2 Izberite **[Storitve]** > **[Vrsta omrežja]** in pritisnite **MENU/OK**.
- 3 Izberite vrsto omrežja in pritisnite **MENU/OK**.
↳ Nastavitev je shranjena.

Samodejna predpona

Ta funkcija omogoča preverjanje in oblikovanje izhodne klicne številke, preden jo izberete. Predpona lahko nadomesti zaznavno številko, ki ste jo nastavili v meniju. Na primer, 604 nastavite kot zaznavno številko in 1250 kot predpono. Ko izberete številko, kot je 6043338888, jo telefon med klicanjem spremeni v 12503338888.

Opomba

- Zaznavna številka ima lahko največ pet števk. Samodejna predpona pa ima lahko največ 10 števk.
- Ta funkcija je odvisna od države.

Nastavitev samodejne predpone

- 1 Pritisnite tipko **MENU/OK**.
- 2 Izberite **[Storitve]** > **[Sam. predpona]** in pritisnite **MENU/OK** za potrditev.
- 3 Vnesite zaznavno številko in pritisnite **MENU/OK** za potrditev.

- 4 Vnesite predpono in pritisnite **MENU/OK** za potrditev.
↳ Nastavitev je shranjena.

Opomba

- Za vnos premora pridržite tipko **#**#**.
- Če je predpona nastavljena in zaznavna številka ostane prazna, je predpona dodana vsem izhodnim klicem.
- Funkcija ni na voljo, če se klicana številka začne z * in #.

Izbira trajanja premora do ponovnega klica

Poskrbite, da bo čas premora do ponovnega klica nastavljen pravilno, preden sprejmete drugi klic. Običajno je telefon že prednastavljen za trajanje premora do ponovnega klica. Izberite lahko med 3 možnostmi: **[Kratki]**, **[Srednji]** in **[Dolgi]**. Število razpoložljivih možnosti se razlikuje glede na državo. Za podrobnosti se obrnite na ponudnika storitev.

- 1 Pritisnite tipko **MENU/OK**.
- 2 Izberite **[Storitev] > [Čas pon. klica]** in pritisnite **MENU/OK** za potrditev.
- 3 Izberite možnost in pritisnite **MENU/OK** za potrditev.
↳ Nastavitev je shranjena.

Klicni način

Opomba

- Ta funkcija velja le za modele, ki podpirajo tonsko in pulzno izbiranje.

Klicni način je telefonski signal, ki se uporablja v vaši državi. Telefon podpira tonsko (DTMF) in pulzno izbiranje (z vrtenjem). Za podrobne informacije se obrnite na ponudnika storitev.

Nastavitev klicnega načina

- 1 Pritisnite tipko **MENU/OK**.
- 2 Izberite **[Storitev] / [Način klica]** in pritisnite **MENU/OK** za potrditev.
- 3 Izberite klicni način in pritisnite **MENU/OK** za potrditev.
↳ Nastavitev je shranjena.

Opomba

- Če je vaš telefon v načinu za pulzno izbiranje, med klicem pritisnite ****INT** za začasen tonski način. Številke, vnesene za ta klic, se nato pošljejo kot tonski signali.

Samodejna nastavitev ure

Opomba

- Ta storitev je odvisna od omrežja.
- Za to funkcijo morate biti naročeni na storitev za identifikacijo klicatelja.

V telefonu samodejno uskladi datum in čas z javnim komutiranim telefonskim omrežjem (PSTN). Če želite uskladiti datum, mora biti nastavljeno tekoče leto.

- 1 Pritisnite tipko **MENU/OK**.
- 2 Izberite **[Storitev] > [Samod. Ura]** in pritisnite **MENU/OK** za potrditev.
- 3 Izberite **[Vkllop]/[Izključen]**. Pritisnite tipko **MENU/OK**.
↳ Nastavitev je shranjena.

Registriranje dodatnih slušalk

V osnovni enoti lahko registrirate dodatne slušalke. V osnovni enoti lahko registrirate do 4 slušalke.

- 1 Slušalko lahko registrirate tako:
 - Če je slušalka v stanju **[Neprijavljen]**, pritisnite **MENU/OK**.

- Če je slušalka v stanjih **[Iščem]** in **[Ni na voljo]**, pritisnite **MENU/OK** > **[Storitev]** > **[Register]** > **MENU/OK**.

2 Za 10 sekund pridržite **(●)** na osnovni enoti.

Opomba

- Pri modelih z odzivnikom zaslišite potrditveni pisk, ki označuje, da je osnovna enota v načinu za registracijo.

3 Vnesite PIN sistema. Za popravke pritisnite **REDIAL/C**. Nato pritisnite **MENU/OK** za potrditev kode PIN.

↳ Registracija je končana v manj kot 2 minutah. Osnovna enota slušalki samodejno dodeli številko slušalke.

Opomba

- Če je koda PIN napačna ali osnovna enota v določenem času ni najdena, se na slušalki prikaže obvestilo.
- Če registracija ne uspe, napajalni adapter izključite iz osnovne enote in ponovno vključite. Počakajte 15 sekund in nato ponovite postopek registracije.
- Prednastavljena koda PIN je 0000. Ni je mogoče spremeniti.

Opomba

- Slušalka se ne more odjaviti sama.

Obnovitev privzetih nastavitev

Nastavitve telefona lahko ponastavite na originalne tovarniške nastavitve.

- 1 Pritisnite tipko **MENU/OK**.
- 2 Izberite **[Storitev]** > **[Ponastavi]** in pritisnite **MENU/OK** za potrditev.
 - ↳ Na slušalki se prikaže zahteva za potrditev.
- 3 Za potrditev pritisnite tipko **MENU/OK**.
 - ↳ Vse nastavitve (razen informacij glede imenika in tipk za neposreden dostop) so ponastavljene.

Odjava slušalk

- 1 Pritisnite tipko **MENU/OK**.
- 2 Izberite **[Storitev]** > **[Odjava]** in pritisnite **MENU/OK** za potrditev.
- 3 Vnesite PIN sistema. (Prednastavljena koda PIN je 0000). Pritisnite **REDIAL/C** za odstranitev številke.
- 4 Izberite slušalko za odjavo.
- 5 Za potrditev pritisnite tipko **MENU/OK**.
 - ↳ Slušalka je odjavljena.

Nasvet

- Ime slušalke se prikaže poleg številke slušalke v stanju pripravljenosti.

14 Tehnični podatki

Splošne specifikacije in funkcije

- Čas pogovorov: 16 ur
- Čas pripravljenosti: 200 ur
- Doseg v zaprtih prostorih: 50 metrov
- Doseg na prostem: 300 metrov
- Seznam v imeniku s 50 vnosov
- Seznam za ponovno izbiranje z 10 vnosov
- Dnevnik klicev z 20 vnosov
- Odzivnik s časom snemanja 25 minut
- Podpora za standard identifikacije klicatelja: FSK, DTMF

Baterija

- Philips: 2 akumulatorski bateriji AAA Ni-MH 1,2 V 500 mAh

Napajalni adapter

Osnovna enota in polnilnik

- Tenpao: S003GV0600050, vhod: 100–240 V~, 50/60 Hz 150 mA, izhod: 6 V DC 500 mA

Poraba energije

- Poraba energije v stanju pripravljenosti: približno 0,7 W (D250), 0,75 W (D255)

Teža in dimenzije (D250)

- Slušalka: 108,5 g
47 × 23,6 × 156 mm (V × Š × G)
- Osnovna enota: 67,5 g
109,8 × 72,6 × 27,8 mm (V × Š × G)
- Polnilnik: 37 g
74 × 68,7 × 27,5 mm (V × Š × G)

Teža in dimenzije (D255)

- Slušalka: 108,5 g
47 × 23,6 × 156 mm (V × Š × G)
- Osnovna enota: 86,5 g
109,8 × 72,6 × 29 mm (V × Š × G)
- Polnilnik: 37 g
74 × 68,7 × 27,5 mm (V × Š × G)

15 Obvestilo

Izjava o skladnosti

Družba TP Vision Europe B.V. izjavlja, da je ta izdelek v skladu z bistvenimi zahtevami in drugimi ustreznimi določili Direktive 2014/53/EU. Izjava o skladnosti je na voljo na spletnem mestu www.p4c.philips.com.

Skladnost s standardom GAP

Standard GAP zagotavlja, da so vse slušalke in osnovne enote DECT™ GAP skladne z osnovnim standardom delovanja, ne glede na proizvajalca. Slušalka in osnovna enota sta skladni s standardom GAP, kar pomeni, da zagotavljata osnovne funkcije: registracija slušalke, prevzemanje linije, klicanje in sprejemanje klica. Napredne funkcije morda ne bodo na voljo, če jih želite uporabljati z izdelki drugih proizvajalcev. Če želite to slušalko registrirati in uporabljati z osnovno enoto drugega proizvajalca, ki je skladna s standardom GAP, najprej sledite postopku, opisanem v proizvajalčevih navodilih, nato pa sledite postopku za registracijo slušalke, opisanem v tem priročniku. Če želite registrirati slušalko drugega proizvajalca v osnovni enoti, naj bo osnovna enota v načinu za registracijo, nato pa sledite postopku, opisanem v navodilih proizvajalca slušalke.

Skladnost s standardi EMF

Ta izdelek ustreza vsem veljavnim standardom in predpisom glede izpostavljenosti elektromagnetnim poljem.

Odstranjevanje starega izdelka in baterije



Ta izdelek je narejen iz visokokakovostnih materialov in sestavnih delov, ki jih je mogoče reciklirati in uporabiti znova.



Ta simbol na izdelku pomeni, da zanj velja evropska direktiva 2012/19/EU.



Ta simbol pomeni, da izdelek vsebuje baterije, za katere velja evropska direktiva 2013/56/EU, ki določa, da jih ni dovoljeno odlagati skupaj z običajnimi gospodinjstvi odpadki. Poizvedite, kako je na vašem območju organizirano ločeno zbiranje odpadnih električnih in elektronskih izdelkov in baterij. Upoštevajte lokalne predpise ter izdelka in baterij ne odlagajte z običajnimi gospodinjstvi odpadki. Pravilno odlaganje starih izdelkov in baterij pomaga preprečevati morebitne negativne posledice za okolje in zdravje ljudi.

Odstranjevanje baterij za enkratno uporabo
Navodila za odstranjevanje baterij za enkratno uporabo si oglejte v razdelku "Namestitev priloženih baterij".



Če se na izdelku nahaja ta logotip, pomeni, da je bil ustreznemu državnemu sistemu za obnovo in reciklažo namenjen finančni prispevek.

Okoljske informacije

Izognili smo se nepotrebni embalaži. Potrudili smo se, da je mogoče embalažo preprosto ločiti na tri materiale: karton (škafka), polistirenska pena (zaščitna embalaža) in polietilen (vrečke, zaščitna penasta folija).

Izdelek je narejen iz materialov, ki jih je mogoče reciklirati in ponovno uporabiti, če ga razstavi specializirano podjetje. Upoštevajte lokalne predpise o odlaganju embalažnega materiala, izpraznjenih baterij in stare opreme.

16 Pogosta vprašanja

Na zaslonu ni črtic za signal.

- Slušalka je izven dosega. Približajte jo osnovni enoti.
- Če se na zaslonu slušalke prikaže [Neprijavljen], registrirajte slušalko.



Nasvet

- Dodatne informacije si oglejte v poglavju "Storitve" v delu "Registracija dodatnih slušalk".

Kaj naredim, če mi dodatnih slušalk ne uspe združiti (registrirati) v osnovni enoti?

Pomnilnik osnovne enote je poln. Odjavite neuporabljene slušalke in poskusite znova.



Nasvet

- Dodatne informacije si oglejte v poglavju "Storitve" v delu "Odjava slušalk".

Slušalka je v stanju iskanja ali ni na voljo. Kaj naj storim?

- Preverite, ali je osnovna enota pod napajanjem.
- Slušalko registrirajte na osnovni enoti.
- Slušalko premaknite bližje osnovni enoti.

Izbral sem napačen jezik, ki ga ne razumem.

Kaj naj storim?

- 1 Pritisnite za vrnitev na zaslon v stanju pripravljenosti.
- 2 Pritisnite **MENU/OK** za odpiranje zaslona glavnega menija.
- 3 Na zaslonu se prikaže eno od naslednjih besedil:

Config.tel. > Limbă

Konfig. telef. > Język

Nast. tel. > Jazyk

Tel.beáll. > Nyelv

Nastavitev telefona > Language

Nast. telefona > Jezik

Post. tel. > Jezik

Nastav. tel. > Jazyk

Настр. тел. > Езык

4 Izberite to možnost, da dostopite do jezikovnih možnosti.

5 Izberite svoj jezik.

Slušalka izgubi povezavo z osnovno enoto ali pa je zvok med klicem popačen.

- Preverite, ali je aktiviran način **ECO+**. Izklopite ga, da povečate doseg slušalke in zagotovite optimalne razmere za klic.
- Slušalko ponovno registrirajte na osnovni enoti.

Ni znaka centrale.

- Preverite priključke telefona.
- Slušalka je izven dosega. Približajte jo osnovni enoti.

Ni potrditvenega tona.

- Slušalka ni pravilno položena na osnovno enoto ali polnilnik.
- Polnilni kontakti so umazani. Najprej izključite napajanje, nato pa z vlažno krpo očistite kontakte.

Ne morem spremeniti nastavitve glasovne pošte. Kaj naj naredim?

Storitev glasovne pošte upravlja ponudnik storitev in ne telefon. Če želite spremeniti nastavitve, se obrnite na ponudnika storitev.

Slušalka na polnilniku se ne polni.

- Preverite, ali so baterije pravilno vstavljene.
- Preverite, ali je slušalka pravilno položena na polnilnik. Med polnjenjem se prikaže ikona za baterijo.
- Preverite, ali je nastavitev potrditvenega tona vklopljena. Če je slušalka pravilno nameščena na polnilnik, slišite potrditveni ton.
- Polnilni kontakti so umazani. Najprej izključite napajanje, nato pa z vlažno krpo očistite kontakte.
- Baterije so okvarjene. Kupite nove z enakimi specifikacijami.

Ni prikaza.

- Poskrbite, da so baterije napolnjene.
- Poskrbite, da je napajanje aktivno in da je telefon priključen.

Slab zvok (prasketanje, odmev itd.).

- Slušalka je skoraj izven dosega. Približajte jo osnovni enoti.
- Telefon motijo bližnje električne naprave. Osnovno enoto oddaljite od njih.
- Telefon je v prostoru z debelimi zidovi. Osnovno enoto oddaljite od njih.

Slušalka ne zvoní.

- Poskrbite, da je vklopljena melodija zvonjenja slušalke.
- Poskrbite, da je slušalka registrirana v osnovni enoti.

ID klicatelja se ne prikaže.

- Storitve ni aktivirana. Preverite pri ponudniku storitev.
- Informacije o klicatelju so prikrite ali niso na voljo.

Slušalka ne prikazuje znakov * in #.

Znaka * in # sta na LCD-zaslonu prikazana kot "n" in "o". To je normalno zaradi 7-segmentnega prikaza v 2. vrsti zaslona (znaka najdete na teh 4 gumbih: *INT in #AA).



Opomba

- Če zgornje rešitve ne pomagajo, izključite napajanje slušalke in osnovne enote. Poskusite znova čez eno minuto.

17 Dodatek

Tabele za vnos besedila in številk

Tipka Velike črke (angleščina/francoščina/nemščina/italijanščina/turščina/portugalščina/španščina/nizozemščina/danščina/finščina/norveščina/švedščina/romunščina/poljščina/češčina/madžarščina/slovaščina/slovenščina/hrvaščina/litovščina/estonsščina/latvijščina/bolgarščina)

0	Presledek. 0, /, : ; " ' ! ; ? ; * + - % ^ ~
1	1 @ _ # = < > () & € £ \$ ¥ [] { } ␣ § ...
2	A B C 2 À Á Â Æ Ã Ä Å Æ Ç Ć
3	D E F 3 Ê Ë Ì Í Î Ï Δ Φ
4	G H I 4 Ğ Ĩ Ĵ Ĳ Γ
5	J K L 5 Λ
6	M N O 6 Ñ Ó Ô Õ Ö
7	P Q R S 7 Š Š Π Θ Σ
8	T U V 8 Ù Ú Û Ü Ÿ
9	W X Y Z 9 Ø Ω Ξ Ψ Ž

Tipka Male črke (angleščina/francoščina/nemščina/italijanščina/turščina/portugalščina/španščina/nizozemščina/danščina/finščina/norveščina/švedščina)

0	Presledek. 0, /, : ; " ' ! ; ? ; * + - % ^ ~
1	1 @ _ # = < > () & € £ \$ ¥ [] { } ␣ § ...
2	a b c 2 à á â æ å ä å Æ Ç Ć
3	d e f 3 è é ê ë è ē Ę Δ Φ
4	g h i 4 ğ ĩ ĵ ĳ Γ
5	j k l 5 λ
6	m n o 6 ñ ó ô õ ö ò
7	p q r s 7 β ș ș Π Θ Σ

8	t u v 8 ù ú û ü Ÿ
9	w x y z 9 ø Ω Ξ Ψ Ž

Tipka Velike črke (grščina)

0	Presledek. 0, /, : ; " ' ! ; ? ; * + - % ^ ~
1	1 @ _ # = < > () & € £ \$ ¥ [] { } ␣ § ...
2	A B Γ 2 A B C Æ Ä Å Ç
3	Δ E Z 3 D E F É
4	H Θ I 4 G H I
5	K Λ M 5 J K L
6	N Æ O 6 M N O Ñ Ö
7	Π Ρ Σ 7 P Q R S
8	T Υ Φ 8 T U V Ü
9	X Ψ Ω 9 W X Y Z Ø

Tipka Male črke (grščina)

0	Presledek. 0, /, : ; " ' ! ; ? ; * + - % ^ ~
1	1 @ _ # = < > () & € £ \$ ¥ [] { } ␣ § ...
2	α β γ 2 a b c à æ ä å
3	δ ε ζ 3 d e f è é
4	η θ ι 4 g h i ι
5	κ λ μ 5 j k l λ
6	ν ξ ο 6 m n o ñ ö ò
7	π ρ σ ς 7 p q r s β
8	τ υ φ 8 t u v ù ü
9	χ ψ ω 9 w x y z ø

Tipka Velike črke (srbščina)

0	Presledek. 0, /, : ; " ' ! ; ? ; * + - % ^ ~
1	1 @ _ # = < > () & € £ \$ ¥ [] { } ␣ § ...
2	A B C Ъ Ѓ Є 2 A B B Γ
3	D E F J Đ 3 Δ E Ж 3 Δ Φ
4	G H I Љ 4 И Й K Λ Γ
5	J K L Њ 5 M H O П Λ
6	M N O Ћ 6 P C T Y
7	P Q R S Ж Š 7 Ф X Ц Ч П Θ Σ Β
8	T U V 8 Ш Щ Ъ Ы
9	W X Y Z Ž 9 Ь Э Ю Я Ω Ξ Ψ

Tipka	Male črke (srbsčina)
0	Presledek. 0 , / : ; " ' ! ; ? ; * + - % \ ^ ~
1	1 @ _ # = < > () & € £ \$ ¥ [] { } ¢ § ...
2	a b c Ъ Ѓ Ђ 2 A Б В Г
3	d e f Ј Ѓ З Д Е Ж З
4	g h i Љ 4 И Й К Л
5	j k l Њ 5 М Н О П
6	m n o Ћ 6 Р С Т У
7	p q r s Ж Ѓ 7 Ф Х Ц Ч П Θ Σ Β
8	t u v Љ 8 Ш Щ Ъ Ы
9	w x y z Ѓ 9 Ђ Э Ю Я Ω Ξ Ψ



2021 © MMD Hong Kong Holding Limited. All rights reserved. Specifications are subject to change without notice.

Philips and the Philips Shield Emblem are registered trademarks of Koninklijke Philips N.V. and are used under license. This product has been manufactured by and is sold under the responsibility of MMD Hong Kong Holding Limited or one of its affiliates, and MMD Hong Kong Holding Limited is the warrantor in relation to this product.

UM_D250_255_SL_V1.0