

**PHILIPS**

**Sports**

7000-sarja

TAST702

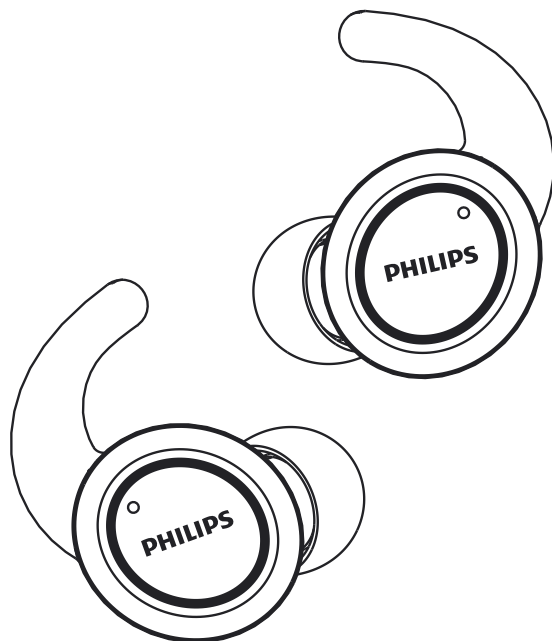

# Käyttöopas

Rekisteröi tuotteesi ja hae tukea osoitteesta  
[www.philips.com/support](http://www.philips.com/support)

# Sisällys

---

1	Tärkeitä turvallisuusohjeita	2
	Kuulonsuojaus	2
	Yleisiä tietoja	2

---

2	Langattomat Bluetooth-nappikuulokkeet	3
	Pakkauksen sisältö	3
	Muut laitteet	3
	Yleiskatsaus langattomiin Bluetooth-nappikuulokkeisiin	4

---

3	Käytön aloittaminen	5
	Lataa akku	5
	Muodosta nappikuulokkeista ja Bluetooth-laitteesta laitepari ensimmäisellä käyttökerralla	6
	Laiteparin muodostaminen nappikuulokkeista ja toisesta Bluetooth-laitteesta	6

---

4	Kuulokkeiden käyttäminen	7
	Yhdistä kuulokkeet uudelleen Bluetooth-laitteeseen	7
	Virrankytkentä/-katkaisu	7
	Hallitse puheluja ja musiikkia	7
	LED-valon tila	8
	Asettamisohje	8

---

5	Nappikuulokkeiden palautus tehdasasetuksiin	9
---	---	---

---

6	Tekniset tiedot	9
---	-----------------	---

---

7	Huomioitavaa	11
	Vaatimustenmukaisuusvakuutus	11
	Vanhan tuotteen ja akun hävittäminen	11
	EMF-vaatimustenmukaisuus	12
	Ympäristötiedot	12
	Vaatimustenmukaisuusilmoitus	12

---

8	Usein kysytyt kysymykset	13
---	--------------------------	----

# 1 Tärkeitä turvallisuusohjeita

## Kuulonsuojaus



### Vaara

- Ehkäise kuulovaurioita rajoittamalla aikaa, jonka käytät kuulokkeita suurella äänenvoimakkuudella, ja asettamalla äänenvoimakkuus turvalliselle tasolle. Mitä suurempi on äänenvoimakkuus, sitä lyhyempi on turvallinen kuuntelu-aika.

Varmista, että noudatat seuraavia ohjeita nappikuulokkeita käyttäessäsi.

- Kuuntele kohtuullisella äänenvoimakkuudella kohtuullisia aikoja kerrallaan.
- Varo, ettet nosta jatkuvasti äänenvoimakkuutta kuulosi mukautuessa.
- Älä nosta äänenvoimakkuutta niin suureksi, ettet kuule ympäristöäsi.
- Ole varovainen tai keskeytä käyttö tilapäisesti mahdollisesti vaarallisissa tilanteissa.
- Liiallinen äänenpaine kuulokkeista korviin voi aiheuttaa kuulon menetystä.
- Molemmat korvat peittävien kuulokkeiden käyttö ajaessa ei ole suositeltavaa ja voi olla laitonta joillain alueilla.
- Oman turvallisuutesi vuoksi kannattaa välttää musiikin tai puheluiden aiheuttamia häiriöitä liikenteessä tai muissa mahdollisesti vaarallisissa ympäristöissä.

## Yleisiä tietoja

Välttääksesi vahingoilta ja toimintahäiriöiltä:



### Huomio

- Älä altista kuulokkeita liialliselle kuumuudelle.
- Älä pudota kuulokkeita.
- Kuulokkeita ei tule altistaa pisaroille tai roiskeille.
- Älä päästä kuulokkeita uppoamaan veteen.
- Älä käytä puhdistusaineita, jotka sisältävät alkoholia, ammoniakkia tai bentseeniä, tai hankaavia aineita.
- Jos kuulokkeet edellyttävät puhdistamista, käytä pehmeää liinaa, joka on kostutettu tarvittaessa vähäisellä määrällä vettä tai mietoa saippuavettä.
- Sisäänrakennettua akkua ei tule altistaa liialliselle kuumuudelle, kuten auringonpaisteelle, avotullelle tai muulle vastaavalle.
- Akun virheelliseen vaihtamiseen sisältyy räjähdysvaara. Korvaa vain samalla tai vastaavalla tyypillä.

Tietoja käyttö- ja varastointilämpötiloista sekä ilmankosteudesta

- Käytä tai varastoi paikassa, jonka lämpötila on  $-10\text{ °C}$  ( $+14\text{ °F}$ ) ...  $+50\text{ °C}$  ( $+122\text{ °F}$ ) (ja suhteellinen ilmankosteus korkeintaan 90 %).
- Akun kesto voi lyhentyä korkeissa tai matalissa lämpötiloissa.

## 2 Langattomat Bluetooth-nappikuulokkeet

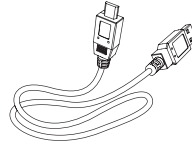

USB-latauskaapeli (vain lataamiseen)

Onnittelut ostostasi ja tervetuloa Philips-tuotteen käyttäjäksi! Jotta saisit täyden hyödyn Philipsin tarjoamasta tuesta, rekisteröi tuotteesi osoitteessa [www.philips.com/support](http://www.philips.com/support).

Näiden Philipsin langattomien nappikuulokkeiden avulla voit:

- soittaa kätevästi langattomia hands-free-puheluita
- nauttia musiikista ja hallita sitä langattomasti
- vaihtaa puhelusta musiikin kuunteluun ja päinvastoin.



Pikaopas

### Pakkauksen sisältö

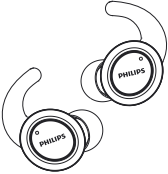

Täysin langattomat Philips-nappikuulokkeet Philips ST702



Vaihdettavat silikonitulpat, 2 paria

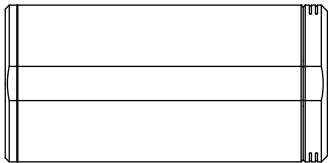

Latauskotelo

### Muut laitteet

Matkapuhelin tai laite (esim. kannettava tietokone, kämmentietokone, Bluetooth-adapterit, MP3-soittimet jne.), joka tukee Bluetoothia ja on yhteensopiva kuulokkeiden kanssa (katso ”Tekniset tiedot” sivulla 9).

# Yleiskatsaus langattomiin Bluetooth- nappikuulokkeisiin

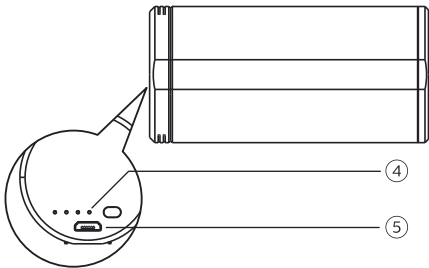
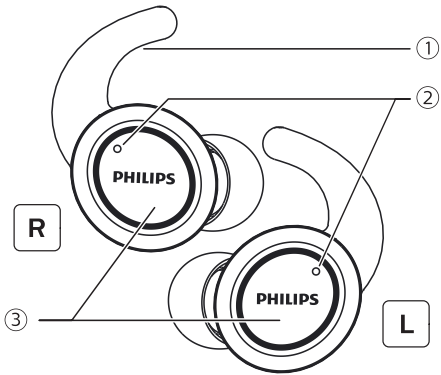

- ① Sanka
- ② Mikrofoni
- ③ Monitoimipainike
- ④ LED-valo (latauskotelo)
- ⑤ Micro-USB-latausportti

# 3 Käytön aloittaminen

## Lataa akku

### Huomautus

- Aseta nappikuulokkeet ennen niiden ensimmäistä käyttökertaa latauskoteloon ja lataa akkua 3 tuntia varmistaaksesi akun parhaan mahdollisen kapasiteetin ja käyttöiän.
- Käytä ainoastaan alkuperäistä USB-latauskaapelia välttääksesi mahdolliset vahingot.
- Lopeta puhelu ennen nappikuulokkeiden lataamista, sillä kuulokkeiden kytkeminen lataukseen sammuttaa ne.

## Latauskotelo

Kytke USB-kaapelin toinen pää latauskoteloon ja toinen pää virtalähteeseen.

- ↳ Latauskotelon akku alkaa latautua.
- Latauskotelon USB-portin vieressä oleva sininen LED-valo vahvistaa, että lataus on käynnissä.
- Kun latauskotelon akku on ladattu täyteen, sininen valo syttyy.

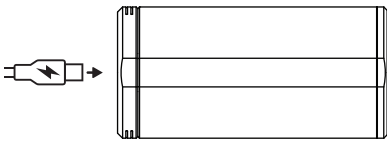

### Vinkki

- Latauskotelo palvelee nappikuulokkeiden kannettavana latausasemana. Kun latauskotelon varaus on täysi, sillä voi ladata nappikuulokkeet täyteen 3 kertaa.

## Nappikuulokkeet

Aseta nappikuulokkeet latauskoteloon.

- ↳ Nappikuulokkeiden akku alkaa latautua.

- Nappikuulokkeiden valkoinen LED-valo vahvistaa, että lataus on käynnissä.
- Kun kuulokkeen akku on ladattu täyteen, valkoinen valo sammuu.

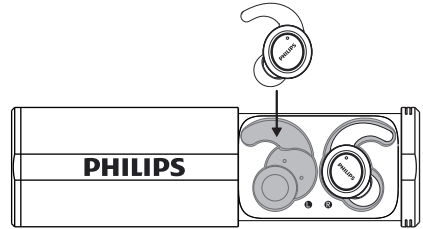

### Vinkki

- Täysi latausykli kestää yleensä 2 tuntia (joko nappikuulokkeilla tai latauskotelolla).

## Muodosta nappikuulokkeista ja Bluetooth-laitteesta laitepari ensimmäisellä käyttökerralla

- 1 Autom. virrankytkentä: Avaa latauskotelo ja irrota nappikuulokkeet latauksesta. Sininen LED-valo vilkkuu ja kuuluu äänivahvistus "Power on" ("Virta kytketty").
- 2 Manuaalinen virrankytkentä: Pidä molempien nappikuulokkeiden monitoimipainiketta painettuna noin 2 sekunnin ajan.

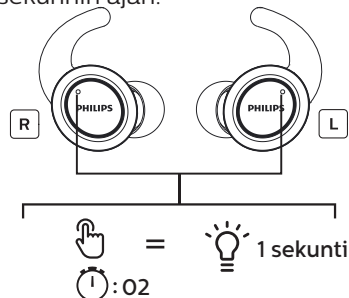

- ↳ Molempien nappikuulokkeiden LED-valo vilkkuu sinisenä 3 kertaa ja sen jälkeen valkoisena.
- ↳ Molempiin nappikuulokkeisiin on nyt kytketty virta, ja ne ovat yhteydessä keskenään.

- ↳ Nappikuulokkeet ovat nyt laiteparin muodostamisen tilassa ja valmiit muodostamaan parin Bluetooth-laitteen (esim. matkapuhelimen) kanssa.
- 3 Ota Bluetooth-laitteesi Bluetooth-toiminto käyttöön.
  - 4 Muodosta nappikuulokkeista ja Bluetooth-laitteesta laitepari. Katso lisätietoja Bluetooth-laitteesi käyttöoppaasta.

#### Huomaus

- Jos nappikuulokkeet eivät virran kytkemisen jälkeen löydä aiemmin yhdistettyä Bluetooth-laitetta, ne siirtyvät automaattisesti laiteparin muodostamisen tilaan.

Seuraava esimerkki kuvaa, kuinka nappikuulokkeista ja Bluetooth-laitteesta muodostetaan laitepari.

- 1 Ota Bluetooth-laitteesi Bluetooth-toiminto käyttöön ja valitse **Philips ST702**.
- 2 Syötä nappikuulokkeiden salasana ”0000” (4 nollaa), jos sitä pyydetään. Bluetooth-laitteissa, jotka käyttävät Bluetooth 3.0- tai uudempaa tekniikkaa, salasanaa ei tarvitse syöttää.



Philips ST702

## UV-sterilointitoiminto

Aseta nappikuulokkeet latauskoteloon ja sulje kotelo. Valkoinen LED-valo palaa 20 sekuntia – nappikuulokkeiden UV-steriloinnin ajan.

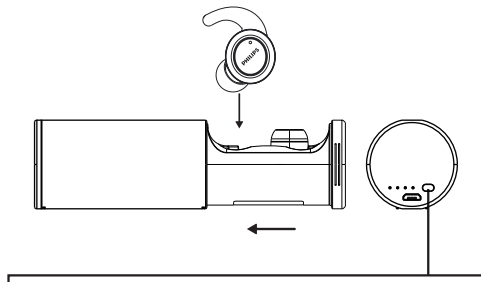

UV-sterilointi =  =  : 20

## Laiteparin muodostaminen nappikuulokkeista ja toisesta Bluetooth-laitteesta

Jos sinulla on toinen Bluetooth-laite, jonka kanssa haluat muodostaa nappikuulokkeille laiteparin, varmista, että mahdollisten aiemmin yhdistettyjen laitteiden Bluetooth-toiminto on poissa käytöstä. Noudata sen jälkeen ohjetta ”Muodosta nappikuulokkeista ja Bluetooth-laitteesta laitepari ensimmäisellä käyttökerralla”.

# 4 Nappikuulokkeiden käyttäminen

## Yhdistä nappikuulokkeet Bluetooth-laitteeseen

- 1 Ota Bluetooth-laitteesi Bluetooth-toiminto käyttöön.
- 2 Ota molemmat nappikuulokkeet latauskotelosta. Kuulokkeiden virta ja yhteys kytkeytyvät automaattisesti.
  - ↳ Jos kuulokkeet eivät muodosta yhteyttä mihinkään laitteeseen, niiden virta katkea automaattisesti 3 minuutin kuluttua.
  - ↳ Molempiin nappikuulokkeisiin on nyt kytketty virta, ja ne muodostavat yhteyden keskenään automaattisesti.
  - ↳ Nappikuulokkeet etsivät viimeksi yhdistettyä Bluetooth-laitetta ja muodostavat siihen yhteyden automaattisesti. Jos viimeksi yhdistetty laite ei ole saatavilla, kuulokkeet etsivät ja muodostavat yhteyden uudelleen toiseksi viimeisimmän yhdistettyyn laitteeseen.



### Vinkki

- Nappikuulokkeet eivät voi olla yhteydessä useampaan kuin 1 laitteeseen kerrallaan. Jos olet muodostanut nappikuulokkeille laiteparin kahden Bluetooth-laitteen kanssa, ota vain sen laitteen Bluetooth-toiminto käyttöön, johon haluat muodostaa yhteyden.
- Jos otat Bluetooth-laitteesi Bluetooth-toiminnon käyttöön vasta kun olet kytkenyt nappikuulokkeisiin virran, joudut menemään laitteen Bluetooth-valikkoon ja yhdistämään nappikuulokkeet laitteeseen manuaalisesti.



### Huomautus

- Jos nappikuulokkeet eivät onnistu muodostamaan yhteyttä mihinkään Bluetooth-laitteeseen 3 minuutin kuluessa, niistä katkeaa virta automaattisesti akun säästämiseksi.
- Joidenkin Bluetooth-laitteiden kohdalla yhteys ei välttämättä muodostu automaattisesti. Siinä tapauksessa joudut menemään laitteesi Bluetooth-valikkoon ja yhdistämään nappikuulokkeet Bluetooth-laitteeseen manuaalisesti.

## Virrankytkentä/-katkaisu

Tehtävä	Monitoimi-painike	Toimenpide
Kytke kuulokkeisiin virta.	Oikea/vasen nappikuuloke	Pidä painettuna 2 sekuntia.
Katkaise kuulokkeiden virta.		Aseta molemmat nappikuulokkeet latauskoteloon.
	Oikea/vasen nappikuuloke	Pidä painettuna 4 sekuntia. ↳ Valkoinen LED-valo vilkkuu 3 kertaa.

## Hallitse puheluja ja musiikkia

### Musiikin hallinta

Tehtävä	Monitoimi-painike	Toimenpide
Toista tai keskeytä musiikki.	Oikea/vasen nappikuuloke	Paina kahdesti.
Siirry seuraavaan.	Oikea nappikuuloke	Pidä painettuna 2 sekuntia.
Siirry edelliseen.	Vasen nappikuuloke	Pidä painettuna 2 sekuntia.



## Puhelun hallinta

Tehtävä	Monitoimi- painike	Toimenpide
Vastaa puheluu- n lopeta puhelu.	Oikea/vasen nappikuuloke	Paina kahdesti.
Torju saapuva puhelu.	Oikea/vasen nappikuuloke	Pidä painettuna 2 sekuntia.

## Ääniohjaus

Tehtävä	Monitoimi- painike	Toimenpide
Siri / Google Now	Oikea/vasen nappikuuloke	Paina kolme kertaa.

## LED-valon tila

Nappikuulokkei- den tila	LED-valo
Nappikuulokkeet ovat yhteydessä Bluetooth- laitteeseen.	Sininen LED-valo vilkkuu 5 sekunnin välein.
Nappikuulokkeisiin on kytketty virta.	Valkoinen LED-valo vilkkuu 3 kertaa.
Nappikuulokkeet ovat laiteparin muodostamisen tilassa.	Sininen LED-valo vilkkuu.
Nappikuulokkeisiin on kytketty virta, mutta ne eivät ole yhteydessä Bluetooth- laitteeseen.	Sininen LED-valo vilkkuu. Jos yhteyden muodostaminen ei onnistu, nappikuulokkeista katkeaa virta automaattisesti 15 minuutin kuluessa.

Akun varaus on vähissä (nappikuulokkeet).	Kuulet äänivaroituksen "Battery low" ("Akku vähissä") nappikuulokkeista.
---	---

Akun varaus on vähissä (latauskotelo).	Latauskotelon sininen LED-valo vilkkuu 1 sekunnin välein.
--	--

Akku on ladattu täyteen (nappikuulokkeet).	Nappikuulokkeiden valkoinen LED-valo on sammuksissa.
--	--

Akku on ladattu täyteen (latauskotelo).	Latauskotelon valkoinen LED-valo on sammuksissa.
---	---

## Akun varauksen ilmaisin Bluetooth-laitteessa

Se näyttää akun tilan Bluetooth-laitteessa, kun laite on yhdistetty nappikuulokkeisiin.

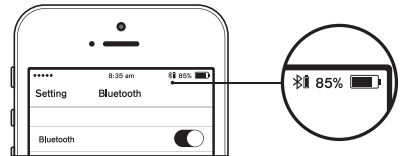

## Asettamisohje

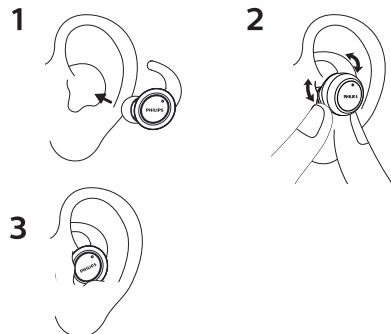

## 5 Nappikuulokkeiden palautus tehdasasetuksiin

Kun nappikuulokkeen virta on katkaistuna, paina sen monitoimipainiketta 8 sekuntia, kunnes LED-valo vilkkuu vuoroin punaisena ja sinisenä (tai ota nappikuuloke latauskotelosta ja odota, että kuulokkeen LED-valo alkaa vilkkua vuoroin punaisena ja sinisenä). Kaksoisnapauta kosketusohjauspainiketta, jolloin LED näyttää punaisen ja sinisen valon kerran samanaikaisesti. Tehdasasetukset palautetaan ja kuulokkeesta katkeaa virta toimenpiteen jälkeen.

Huomaus: jos vasen ja oikea nappikuuloke poistetaan laitepariluettelosta samaan aikaan, sinun tulee muodostaa laitepari ensimmäisen käyttökerran mukaisella tavalla, jonka jälkeen molemmat kuulokkeet voivat muodostaa keskinäisen yhteyden täysin langattomina. Toimenpiteen helpottamiseksi on suositeltavaa poistaa nappikuulokkeet laitepariluettelosta yksi kerrallaan.

## 6 Tekniset tiedot

### Nappikuulokkeet

- Musiikin kuuntelu: 6 tuntia (toiset 6 h latauskotelon kanssa)
- Puhuminen: 6 tuntia (toiset 6 h latauskotelon kanssa)
- Valmiustila: 200 tuntia
- Lataaminen: 2 tuntia
- Ladattava litiumioniakku: 105 mAh kussakin nappikuulokkeessa
- Bluetooth-versio: 5.0
- Yhteensopivat Bluetooth-profiilit:
  - HSP (hands-free-profiili – HFP)
  - A2DP (Advanced Audio Distribution -profiili)
  - AVRCP (Audio Video Remote Control -profiili)
- Tuettu äänikoodekki: SBC
- Taajuusalue: 2,402–2,480 GHz
- Lähettimen teho: < 4 dBm
- Toiminta-alue: enintään 10 metriä (33 jalkaa)

### Latauskotelo

- Lataaminen: 2 tuntia
- Ladattava litiumioniakku: 450 mAh



### Huomaus

- Teknisiä tietoja voidaan muuttaa ilman erillistä ilmoitusta.

# 7 Huomioitavaa

## Vaativuuden mukaisuusvakuutus

MMD Hong Kong Holding Limited täten vakuuttaa, että tämä tuote noudattaa direktiivin 2014/53/EU keskeisiä vaatimuksia ja muita asiaankuuluvia säännöksiä. Vaativuuden mukaisuusvakuutus on luettavissa osoitteessa [www.p4c.philips.com](http://www.p4c.philips.com).

## Vanhan tuotteen ja akun hävittäminen



Tuotteesi on suunniteltu ja valmistettu laadukkaista materiaaleista ja osista, jotka voidaan kierrättää ja joita voidaan käyttää uudelleen.



Tämä tuotteessa oleva symboli tarkoittaa, että tuote noudattaa direktiiviä 2012/19/EU.



Tämä symboli tarkoittaa, että tuote sisältää direktiivin 2013/56/EU mukaisen sisäänrakennetun ladattavan akun, jota ei voi hävittää tavallisen kotitalousjätteen mukana. Suosittelemme vahvasti, että viet tuotteesi viralliseen keräyspisteeseen tai Philipsin huoltokeskukseen, jossa ammattilainen voi irrottaa ladattavan akun. Ota selvää paikallisesta erilliskeräysjärjestelmästä sähkö- ja elektroniikkatuotteita ja ladattavia akkuja koskien. Noudata paikallisia sääntöjä äläkä koskaan hävitä tuotetta ja ladattavia akkuja tavallisen kotitalousjätteen mukana. Asianmukainen vanhojen tuotteiden ja ladattavien akkujen hävittäminen auttaa

ehkäisemään kielteisiä vaikutuksia ympäristölle ja ihmisten terveydelle.

## Integroidun akun irrottaminen

Jos maassasi ei ole keräys-/kierrätysjärjestelmää elektroniikkatuotteille, voit suojella ympäristöä irrottamalla ja kierrättämällä akun ennen kuulokkeiden hävittämistä.

- Varmista, että nappikuulokkeet on kytketty irti latauskotelosta ennen akun irrottamista.

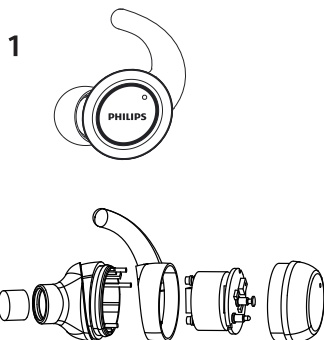

- Varmista, että latauskotelo on kytketty irti USB-latauskaapelista ennen akun irrottamista.

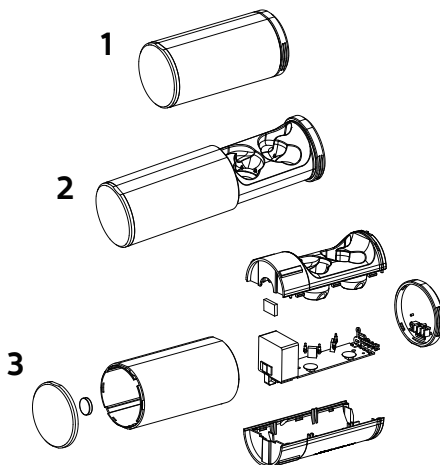

---

## Ympäristötiedot

Kaikki tarpeeton pakkausmateriaali on jätetty pois. Olemme pyrkineet tekemään pakkauksesta helpon lajitella kolmeen materiaaliin: kartonki (laatikko), polystyreenivaaho (puskuri) ja polyeteeni (pussit, suojavaahtoarkit). Kokonaisuus koostuu materiaaleista, jotka voidaan kierrättää ja käyttää uudelleen, jos purkamisen suorittaa asiantunteva yritys. Noudata paikallisia määräyksiä koskien pakkausmateriaalin, loppuun käytettyjen akkujen ja vanhan laitteen hävittämistä.

---

## Vaatimustenmukaisuus-ilmoitus

Tämä laite noudattaa FCC-sääntöjen osaa 15. Näiden kahden ehdon tulee toteutua käytössä:

1. **tämä laite ei saa aiheuttaa haitallista häiriötä ja**
2. **tämän laitteen on kestettävä sen mahdollisesti vastaanottamat häiriöt, mukaan lukien ei-toivottua toimintaa aiheuttavat häiriöt.**

### FCC-säännöt

Tämä tuote on testattu ja todettu B-luokan digitaalituotteita koskevien rajojen mukaiseksi. Tarkempi määritelmä löytyy FCC-sääntöjen osasta 15. Nämä rajoitukset on suunniteltu tarjoamaan kohtuullinen suoja haitallisia häiriöitä vastaan asuintiloissa. Tämä laite tuottaa, käyttää ja voi säteillä radiotaajuista energiaa ja siten aiheuttaa haitallista radiohäiriötä, ellei sitä asenneta ja käytetä käyttöohjeiden mukaan.

Ei ole kuitenkaan varmaa, etteikö häiriötä ilmenisi tietyissä asennuksissa. Jos laite aiheuttaa radio- tai

TV-vastaanottimiin häiriöitä, jotka voidaan havaita kytkemällä ja katkaisemalla laitteen virta, käyttäjän on pyrittävä poistamaan häiriöt seuraavilla toimenpiteillä:

- Kohdista tai sijoita vastaanottoantenni uudelleen.
- Lisää laitteen ja vastaanottimen välistä etäisyyttä.
- Kytke laite ja vastaanotin eri virtapiiriin pistorasioihin.
- Pyydä tarvittaessa apua jälleenmyyjältä tai asiantuntevalta radio-/TV-tekniikolta.

### FCC (Yhdysvaltain telehallintovirasto)

-säteilyaltistuslauseke:

Tämä laite noudattaa FCC-säteilyaltistusrajoja, jotka on esitetty kontrolloimattomalle ympäristölle.

Tätä lähetintä ei saa sijoittaa samaan tilaan tai käyttää yhdessä minkään muun antennin tai lähettimen kanssa.

**Huomio:** Käyttäjää varoitetaan, että muutokset tai mukautukset, joita yhteensopivuudesta vastaava osapuoli ei ole nimenomaisesti hyväksynyt, voivat mitätöidä käyttäjän valtuudet käyttää laitetta.

### Kanada:

Tämä laite sisältää lisenssivapaan lähettimen/vastaanottimen (tai useamman), joka noudattaa Innovation, Science and Economic Development Canadan lisenssivapaita RSS-standardia. Näiden kahden ehdon tulee toteutua käytössä: (1) Tämä laite ei saa aiheuttaa häiriötä. (2) Tämän laitteen on kestettävä mahdolliset häiriöt, mukaan lukien sen ei-toivottua toimintaa aiheuttavat häiriöt.

CAN ICES-3(B)/NMB-3(B)

**IC (Industry Canada)**  
**-säteilyaltistuslauseke:**

Tämä laite noudattaa Kanadan säteilyaltistusrajoja, jotka on esitetty kontrolloimattomille ympäristöille. Tätä lähetintä ei saa sijoittaa samaan tilaan tai käyttää yhdessä minkään muun antennin tai lähettimen kanssa.

# 8 Usein kysytyt kysymykset

## **Bluetooth-nappikuulokkeisiin ei kytkeydy virtaa.**

Akun varaus on vähissä. Lataa nappikuulokkeiden akku.

## **En saa muodostettua laiteparia Bluetooth-nappikuulokkeista ja Bluetooth-laitteesta.**

Bluetooth on poissa käytöstä. Ota Bluetooth-ominaisuus käyttöön Bluetooth-laitteessasi ja kytke Bluetooth-laitteeseen virta ennen virran kytkemistä nappikuulokkeisiin.

## **Laiteparin muodostaminen ei onnistu.**

- Aseta molemmat nappikuulokkeet latauskoteloon.
- Varmista, että olet poistanut Bluetooth-toiminnon käytöstä mahdollisista aiemmin yhdistetyistä Bluetooth-laitteista.
- Poista ”Philips ST702” Bluetooth-laitteesi Bluetooth-luettelosta.
- Muodosta nappikuulokkeille laitepari (katso ohje ”Muodosta nappikuulokkeista ja Bluetooth-laitteesta laitepari ensimmäisellä käyttökerralla” sivulla 5).

## **Kuinka laitepari nollataan?**

Ota molemmat nappikuulokkeet latauskotelosta. Paina kahdesti molempien nappikuulokkeiden monitoimipainiketta, kunnes LED-valo muuttuu valkoiseksi, odota noin 10 sekuntia. Kuulet äänivahvistukset ”Connected” (”Yhdistetty”), ”Left Channel” (”Vasen kanava”) ja ”Right Channel”, kun laiteparin muodostus onnistuu.

## **Bluetooth-laite ei löydä nappikuulokkeita.**

- Kuulokkeet saattavat olla yhdistettynä laitteeseen, johon on muodostettu laitepari aiemmin. Katkaise yhdistetystä laitteesta virta tai siirrä se kantaman ulkopuolelle.
- Laitepari on saatettu nollata tai kuulokkeille on muodostettu laitepari aiemmin toisen laitteen kanssa. Muodosta kuulokkeista ja Bluetooth-laitteesta uudelleen laitepari käyttöoppaassa kuvatun mukaisesti. (Katso ohje ”Muodosta nappikuulokkeista ja Bluetooth-laitteesta laitepari ensimmäisellä käyttökerralla” sivulla 5.)

## **Bluetooth-nappikuulokkeet on yhdistetty Bluetooth-stereoääntä tukevaan matkapuhelimeen, mutta musiikki kuuluu vain matkapuhelimen kaiuttimista.**

Katso lisätietoja matkapuhelimesi käyttöoppaasta. Valitse musiikin kuuntelu nappikuulokkeiden kautta.

## **Äänenlaatu on heikko ja seassa kuuluu rätinää.**

- Bluetooth-laite on kantaman ulkopuolella. Tuo nappikuulokkeet ja Bluetooth-laite lähemmäksi toisiaan tai siirrä niiden väliset esteet sivuun.
- Lataa nappikuulokkeiden akku.

## **Äänenlaatu on heikko, kun suoratoisto matkapuhelimesta on hyvin hidasta, tai äänen suoratoisto ei toimi ollenkaan.**

Varmista, että matkapuhelimesi tukee paitsi (mono-)HSP:tä/HFP:tä myös A2DP:tä ja että se on BT4.0x (tai suurempi) -yhteensopiva (katso ”Tekniset tiedot” sivulla 9).

## **Kuulen musiikin, mutta en voi hallita sitä Bluetooth-laitteellani (esim. toistaa / keskeyttää / siirtyä eteen-/taaksepäin).**

Varmista, että Bluetooth-äänilähde tukee AVRCP:tä (katso ”Tekniset tiedot” sivulla 9).

## **Nappikuulokkeiden äänenvoimakkuus on liian matala.**

Jotkin Bluetooth-laitteet eivät voi yhdistää äänenvoimakkuuden tasoa nappikuulokkeiden kanssa äänenvoimakkuuden synkronoinnin kautta. Tässä tapauksessa sinun on säädettävä äänenvoimakkuutta itsenäisesti Bluetooth-laitteellasi saadaksesi äänenvoimakkuuden haluamallesi tasolle.

## **En saa yhdistettyä nappikuulokkeita toiseen laitteeseen, mitä teen?**

- Varmista, että aiemmin yhdistetyn laitteen Bluetooth-toiminto on poistettu käytöstä.
- Toista laiteparin muodostustoimenpiteet toiselle laitteelle (katso ohje ”Muodosta nappikuulokkeista ja Bluetooth-laitteesta laitepari ensimmäisellä käyttökerralla” sivulla 5).

## **Kuulen äänen vain toisesta nappikuulokkeesta.**

- Jos olet puhelussa, on normaalia, että ääni kuuluu joko oikeasta tai vasemmasta nappikuulokkeesta.
- Jos kuuntelet musiikkia ja ääni kuuluu vain toisesta nappikuulokkeesta:
  - Toisen nappikuulokkeen akku saattaa olla tyhjä. Lataa molempien nappikuulokkeiden akku täyteen optimaalista suorituskykyä varten.

- Oikean ja vasemman nappikuulokkeen keskinäinen yhteys on katkennut. Katkaise ensin virta molemmista kuulokkeista. Aseta sen jälkeen molemmat kuulokkeet takaisin latauskoteloon 5 sekunniksi ja ota ne ulos. Tämän myötä kuulokkeisiin kytkeytyy virta ja ne muodostavat keskinäisen yhteyden. Yhdistä kuulokkeet uudelleen Bluetooth-laitteeseen.
- Nappikuulokkeet ovat yhdistettynä useampaan kuin yhteen Bluetooth-laitteeseen. Poista Bluetooth-toiminto käytöstä kaikista yhdistetyistä laitteista. Katkaise molemmista kuulokkeista virta. Aseta molemmat kuulokkeet takaisin latauskoteloon 5 sekunniksi ja ota ne ulos. Yhdistä kuulokkeet uudelleen Bluetooth-laitteeseen. Huomaa, että kuulokkeet on suunniteltu yhdistettäväksi vain yhteen Bluetooth-laitteeseen kerrallaan. Kun yhdistät kuulokkeet uudelleen Bluetooth-laitteeseen, varmista, että mahdollisten muiden kuulokkeisiin aiemmin yhdistettyjen laitteiden Bluetooth-toiminto on poissa käytöstä.
- Jos edellä ehdotetut ratkaisut eivät auta, palauta nappikuulokkeet tehdasasetuksiin (katso ohje ”Nappikuulokkeiden palautus tehdasasetuksiin” sivulla 9).

Lisätukea on saatavilla osoitteessa [www.philips.com/support](http://www.philips.com/support).



Este equipamento não tem direito à proteção contra interferência prejudicial e não pode causar interferência em sistemas devidamente autorizados.

Este produto está homologado pela ANATEL, de acordo com os procedimentos regulamentados pela Resolução 242/2000, e atende aos requisitos técnicos aplicados. Para maiores informações, consulte o site da ANATEL: [www.anatel.gov.br](http://www.anatel.gov.br)

Philips ja Philips-kilpisympoli ovat Koninklijke Philips N.V.:n rekisteröityjä tavaramerkkejä, ja niitä käytetään lisenssillä. Tämän tuotteen on valmistanut ja sitä myydään MMD Hong Kong Holding Limited -yhtiön tai jonkin sen tytäryhtiön vastuulla, ja MMD Hong Kong Holding Limited on takuunantaja tähän tuotteeseen liittyen.

