

Toujours là pour vous aider

Enregistrez votre produit et obtenez de l'assistance sur le site
www.philips.com/support



CE235BT



Mode d'emploi

PHILIPS

Contents

1 Sécurité	2	8 Écoute à partir d'un lecteur externe	19
2 Le système audio de votre voiture	3	9 Charge de votre périphérique USB	20
Introduction	3	10 Réglage du son	20
Contenu de l'emballage	3	11 Modification des paramètres système	21
Présentation de l'appareil	4	12 Informations supplémentaires	21
3 Installation du système audio pour voiture	7	Réinitialisation du système	21
Connexion des câbles	7	Remplacement du fusible.	21
Fixation dans le tableau de bord	8	13 Informations sur le produit	22
Fixation du panneau avant	10	Informations sur le produit	22
4 Prise en main	11	14 Dépannage	23
Lors de la première utilisation	11	Informations générales	23
Réglage du format de l'heure	11	À propos du périphérique Bluetooth	24
Régler l'horloge	11	15 Avertissement	25
Sélection d'une source	11	Protection de l'environnement	25
Sélection d'une zone d'écoute	12	Remarques liées à la marque commerciale	25
Suppression du signal sonore des touches	12	Droits d'auteur	25
5 Écoute de la radio	12		
Passer en mode radio	12		
Sélection d'une région de radio	12		
Sélection d'une sensibilité de tuner	12		
Recherche d'une station de radio.	13		
Mémorisation des stations de radio	13		
Lecture avec le système RDS	13		
6 Lecture à partir d'un périphérique de stockage	16		
Contrôle de la lecture	16		
Passage d'une piste à l'autre	17		
7 Utilisation de périphériques Bluetooth	17		
Connecter un périphérique	17		
Lecture de musique à partir d'un périphérique Bluetooth	18		
Passer un appel	18		

1 Sécurité

Assurez-vous d'avoir bien lu et compris toutes les instructions avant d'utiliser l'appareil. La garantie ne s'applique pas en cas de dommages causés par le non-respect de ces instructions.

- Toute modification apportée au produit peut provoquer des rayonnements électromagnétiques dangereux ou toute autre situation dangereuse.
- Cette unité est uniquement conçue pour être utilisée avec une tension 12V CC avec mise à la terre négative.
- Pour conduire en toute sécurité, réglez le volume sur un niveau sûr et confortable.
- L'utilisation de fusibles inadéquats peut endommager l'appareil ou provoquer un incendie. Si vous devez changer le fusible, consultez un professionnel.
- Pour garantir une installation sécurisée, utilisez uniquement le matériel de montage fourni.
- Pour éviter tout court-circuit, n'exposez pas l'appareil à la pluie ou à l'eau.
- Votre appareil ne doit pas être exposé à des fuites ou éclaboussures.
- Ne placez pas d'objets susceptibles d'endommager votre appareil à proximité de celui-ci (par exemple, objets remplis de liquide ou bougies allumées).
- N'insérez jamais d'objets dans les orifices de ventilation ni dans les autres ouvertures de l'appareil.
- Nettoyez l'appareil avec un chiffon doux et humide. N'utilisez jamais de substances comme l'alcool, les produits chimiques ou d'entretien ménager sur l'appareil.

2 Le système audio de votre voiture

Félicitations pour votre achat et bienvenue dans le monde de Philips ! Pour profiter pleinement de l'assistance offerte par Philips, enregistrez votre produit à l'adresse suivante : www.philips.com/welcome.

Introduction

Avec ce produit, vous pouvez :

- écouter de la musique à partir de périphériques de stockage USB, d'une carte Micro SD, d'autres lecteurs externes ainsi que d'un périphérique Bluetooth ;
- écouter des stations de radio.

Vous pouvez améliorer la qualité du son diffusé grâce aux effets sonores suivants :

- Amplification dynamique des basses (DBB)
- Digital Sound Control (DSC)

Supports pris en charge :

- Périphérique de stockage USB
 - Compatibilité : USB 2.0, USB 1.1
 - Classe prise en charge : MSC (périphérique de stockage de masse)
 - Capacité maximale : 32 Go
- Carte Micro SD
 - Capacité maximale : 32 Go
- Fichiers .mp3
 - Système de fichiers : FAT16, FAT32
 - Nombre de dossiers : 99 maximum
 - Nombre de pistes/fichiers : 999 maximum
 - Nombre maximal de niveaux de répertoire : 8
 - Fréquences d'échantillonnage : 32 kHz, 44,1 kHz, 48 kHz
 - Débits binaires : 8-320 kbit/s et les débits binaires variables

- Balises ID3 version 2.0 ou ultérieure
- **Fichiers non pris en charge :**
Fichiers AAC, WAV et PCM

Contenu de l'emballage

Vérifiez et identifiez les différentes pièces contenues dans l'emballage :

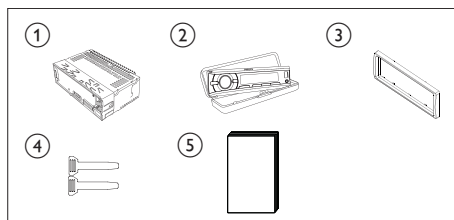

- ① Unité principale (avec un manchon)
- ② Étui de transport (avec panneau avant inclus)
- ③ Plaque d'habillage
- ④ Outil de démontage x 2
- ⑤ Mode d'emploi

Présentation de l'appareil

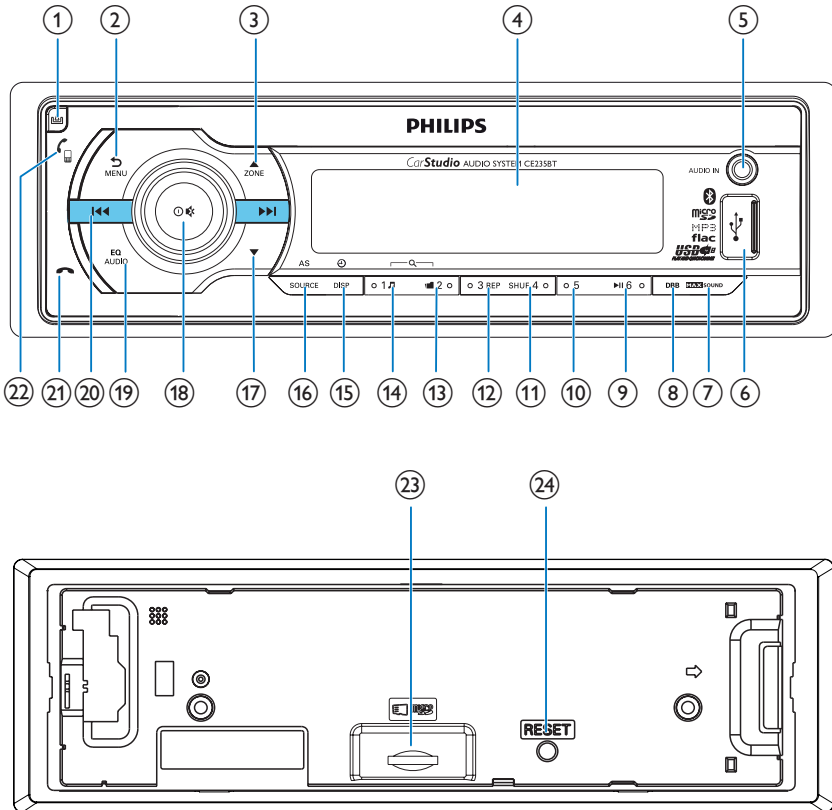

- ①
 - Permet de détacher le panneau avant.
 - ②
 - Permet de revenir au menu précédent.
 - Permet, en maintenant la touche enfoncée, d'accéder au menu système.
 - ③
 - Pour les fichiers .mp3, appuyez sur cette touche pour sélectionner le dossier précédent.
 - En mode radio, appuyez sur cette touche pour sélectionner une bande de fréquence.
 - ④ **Afficheur LCD**
 - ⑤ **AUDIO IN**
 - Permet de brancher à la sortie audio (d'ordinaire la prise casque) d'un périphérique externe.
 - ⑥
 - Permet de connecter un périphérique de stockage USB.
- Permet, en maintenant la touche enfoncée, d'activer la sélection des zones d'écoute.

- 7 **MAX SOUND**
- Permet d'activer ou de désactiver la fonction **MAX Sound**.
- 8 **DBB**
- Permet d'activer ou désactiver l'effet sonore **DBB (Dynamic Bass Boost)**.
- 9 **▶||6**
- Appuyez pour démarrer; suspendre ou reprendre la lecture des pistes.
 - En mode Radio, permet de sélectionner la station de radio présélectionnée du n° 6.
 - En mode Radio, permet, en maintenant la touche enfoncée, d'enregistrer la station de radio en cours sur le canal n° 6.
- 10 **5**
- En mode Radio, permet de sélectionner la station de radio présélectionnée du n° 5.
 - En mode Radio, permet, en maintenant la touche enfoncée, d'enregistrer la station de radio en cours sur le canal n° 5.
- 11 **SHUF 4**
- En mode Radio, permet de sélectionner la station de radio présélectionnée du n° 4.
 - En mode Radio, permet, en maintenant la touche enfoncée, d'enregistrer la station de radio en cours sur le canal n° 4.
 - Pour les pistes .mp3, appuyez sur cette touche à plusieurs reprises pour sélectionner un mode de lecture : lecture de toutes les pistes de façon aléatoire (**[SHU ALL]**), lecture des pistes dans le dossier actuel de façon aléatoire (**[SHU FLD]**) ou lecture de toutes les pistes du périphérique de stockage dans l'ordre (**[SHU OFF]**).
- 12 **3 REP**
- En mode Radio, permet de sélectionner la station de radio présélectionnée du n° 3.
- En mode Radio, permet, en maintenant la touche enfoncée, d'enregistrer la station de radio en cours sur le canal n° 3.
 - Pour les pistes .mp3, appuyez sur cette touche à plusieurs reprises afin de sélectionner un mode de répétition : répétition de la piste actuelle (**[REP ONE]**), répétition de toutes les pistes dans le dossier actuel (**[RPT FLD]**) ou répétition de toutes les pistes du périphérique de stockage (**[RPT ALL]**).
- 13 **■ 2**
- En mode Radio, permet de sélectionner la station de radio présélectionnée du n° 2.
 - En mode Radio, permet, en maintenant la touche enfoncée, d'enregistrer la station de radio en cours sur le canal n° 2.
 - Pour les pistes .mp3, appuyez sur cette touche pour accéder à la liste des dossiers.
- 14 **1 ♪**
- En mode Radio, permet de sélectionner la station de radio présélectionnée du n° 1.
 - En mode Radio, permet, en maintenant la touche enfoncée, d'enregistrer la station de radio en cours sur le canal n° 1.
 - Pour les pistes .mp3, appuyez sur cette touche pour accéder à la liste des pistes.
- 15 **⊕ /DSP**
- Appuyez sur cette touche à plusieurs reprises pour afficher les informations disponibles à propos de la piste actuelle.
 - Appuyez sur cette touche à plusieurs reprises pour afficher les informations RDS disponibles.
 - Maintenez cette touche enfoncée pour afficher le réglage de l'horloge.

16 AS/SOURCE

- Appuyez plusieurs fois sur ce bouton pour sélectionner une source.
- En mode radio, maintenez cette touche enfoncée pour activer la recherche automatique de stations de radio.

17 ▼

- Pour les pistes .mp3, appuyez sur cette touche afin de sélectionner le dossier suivant.
- En mode radio, appuyez sur cette touche pour sélectionner une bande de fréquence.

18

- Permet de mettre le système sous tension.
- Permet, en maintenant la touche enfoncée, d'éteindre le système.
- Appuyez sur cette touche pour désactiver le son des enceintes ou le réactiver.
- Appuyez sur ce bouton pour confirmer une option.
- Permet d'ajuster les options de menu.
- Tournez ce bouton pour ajuster le niveau du volume.

19

- Appuyez sur cette touche à plusieurs reprises pour sélectionner un réglage d'égaliseur prédéfini.
- Maintenez cette touche enfoncée pour activer la configuration des graves, des aigus, de la balance et de l'atténuateur.



20

- Permet de régler une station de radio de votre choix.
- Ces touches permettent de passer à la piste précédente/suivante.
- Maintenez l'une de ces touches enfoncée pour effectuer une avance / un retour rapide dans la piste.

21

- Permet de raccrocher un appel en cours.
- Maintenez ce bouton enfoncé pour rejeter un appel entrant.

22

- Appuyez sur ce bouton pour répondre à un appel entrant.
- En dehors d'un appel, appuyez sur  pour recomposer le dernier numéro appelé, puis appuyez sur  pour démarrer l'appel.
- Dans un appel, maintenez ce bouton enfoncé pour transférer la voix entre le téléphone et les haut-parleurs de la voiture.

23

- Insérez une carte Micro SD.

24 RESET

- Permet de rétablir les paramètres par défaut du système.

3 Installation du système audio pour voiture

! Attention

- Utilisez les commandes conformément aux consignes de ce manuel d'utilisation.

Les instructions fournies dans ce chapitre doivent être suivies dans l'ordre énoncé. Ces instructions sont destinées à une installation type. Toutefois, si votre voiture présente des caractéristiques différentes, effectuez les ajustements nécessaires. Pour toute question relative aux kits d'installation, consultez votre revendeur local.

☰ Remarque

- Cet appareil est uniquement conçu pour être utilisé avec une tension de 12V CC avec mise à la terre négative.
- Installez toujours l'appareil dans le tableau de bord de la voiture. Les autres emplacements peuvent être dangereux, car l'arrière de l'appareil chauffe pendant l'utilisation.
- Pour éviter tout court-circuit : avant de connecter l'appareil, vérifiez que le contact de la voiture est coupé.
- Ne connectez les cordons d'alimentation jaune et rouge qu'une fois tous les autres câbles branchés.
- Vérifiez que tous les câbles non connectés sont isolés avec du ruban isolant.
- Veillez à ce que les câbles ne soient pas pris sous des vis ou des pièces métalliques qui se déplaceront (par ex. un rail de siège).
- Veillez à ce que tous les fils de masse (terre) soient reliés à un point de masse (terre) commun.
- Pour garantir une installation sécurisée, utilisez uniquement le matériel de montage fourni.
- L'utilisation de fusibles inadéquats peut endommager l'appareil ou provoquer un incendie. Si vous devez changer le fusible, consultez un professionnel.
- Lorsque vous connectez d'autres appareils à ce système, vérifiez que la puissance nominale du circuit de la voiture est supérieure à la valeur totale des fusibles de tous les appareils connectés.
- Ne connectez jamais de câbles d'enceinte à la carrosserie métallique ou au châssis de la voiture.
- Ne connectez jamais les câbles d'enceinte rayés entre eux.

Connexion des câbles

☰ Remarque

- Vérifiez que tous les câbles non connectés sont isolés avec du ruban isolant.
- Consultez un professionnel pour connecter les câbles comme indiqué ci-dessous.

1 Vérifiez soigneusement le câblage de la voiture et connectez les câbles aux connecteurs mâles ISO.

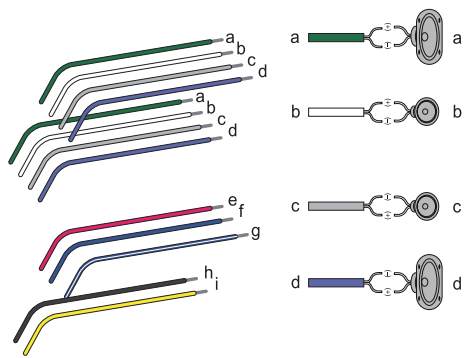

	Connecteurs mâles ISO	Permet de connecter
a	Fil vert, fil blanc à filet noir	Haut-parleur arrière gauche
b	Fil blanc, fil blanc à filet noir	Haut-parleur avant gauche
c	Fil gris, fil gris à filet noir	Haut-parleur avant droit
d	Fil violet, fil violet à filet noir	Haut-parleur arrière droit
e	Fil rouge	Clef de contact + 12V CC en position ON/ACC
f	Fil bleu	Câble de commande de relais d'antenne électrique/motorisée

	Connecteurs mâles ISO	Permet de connecter
g	Fil bleu à filet blanc	Câble de commande de relais d'amplificateur
h	Fil noir	Mise en terre
i	Fil jaune	À la batterie +12V de la voiture qui est sous tension en permanence

2 Connectez l'antenne et l'amplificateur comme illustré, le cas échéant.

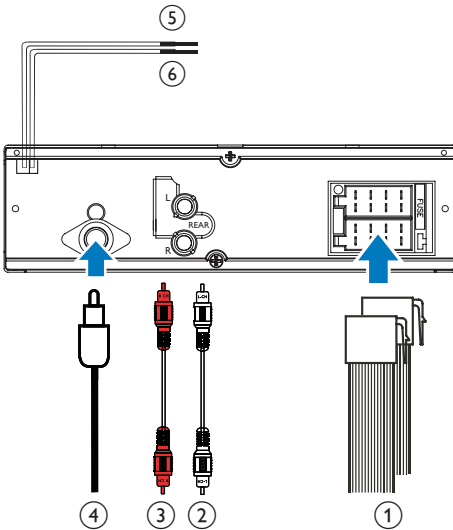

	Pises sur la face arrière	Prises externes ou connecteurs
1	Pour les connecteurs ISO mâles	Comme indiqué ci-dessus
2	REAR L	Haut-parleur arrière gauche
3	REAR R	Haut-parleur arrière droit
4	ANTENNA	Antenne
5	Fil violet	Module de télécommande OE
6	Fil noir	Mise en terre

Conseil

- La disposition des fiches pour les connecteurs ISO dépend du type de véhicule que vous conduisez. Pour éviter d'endommager l'unité, veillez à les connecter correctement.

Fixation dans le tableau de bord

- Si la voiture ne dispose pas d'un lecteur embarqué ou d'un ordinateur de navigation, déconnectez la borne négative de la batterie de la voiture.
- Si la batterie de la voiture n'est pas déconnectée, pour éviter tout court-circuit, vérifiez que les fils nus ne se touchent pas.

1 Assurez-vous que l'ouverture de tableau de bord de la voiture se trouve dans ces mesures :

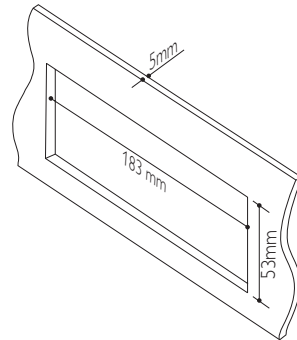

- 2 Enlevez le manchon de montage à l'aide des outils de démontage fournis.

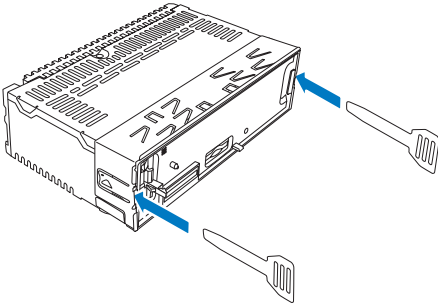

- 3 Installez le manchon dans le tableau de bord et courbez les onglets vers l'extérieur pour fixer le manchon.

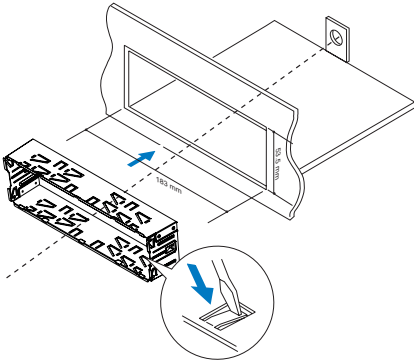

- 4 Faites glisser l'unité dans le tableau de bord jusqu'à ce que vous entendiez un clic.

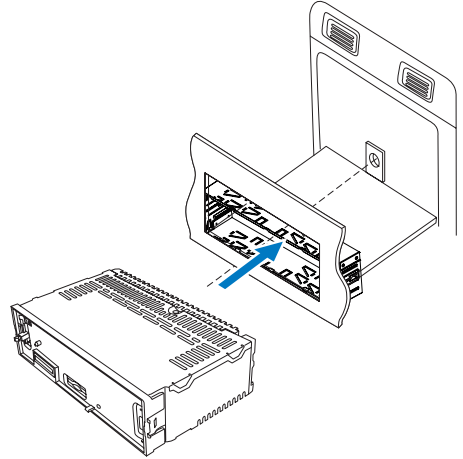

- 5 Fixez la plaque d'encadrement.

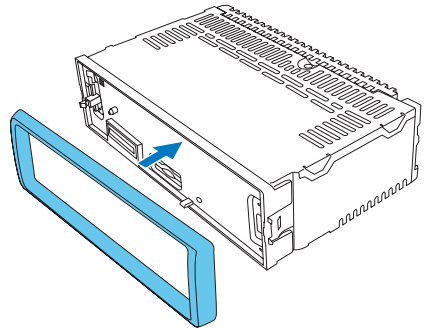

- 6 Reconnectez le terminal négatif de la batterie de la voiture.

Fixation du panneau avant

- 1 Insérez l'encoche sur le panneau avant dans le châssis de l'unité principale.

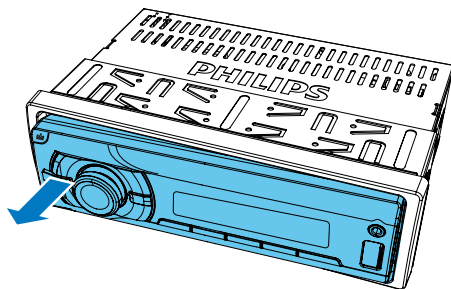
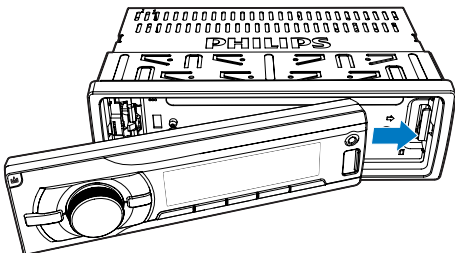

- 2 Appuyez sur l'extrémité gauche du panneau avant en poussant vers l'intérieur jusqu'à ce qu'il s'encastre de manière sécurisée (vous entendrez un « clic »).

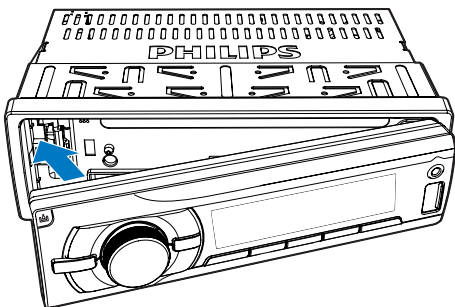

Retrait du panneau avant



Remarque



- Avant d'insérer une carte Micro SD ou de réinitialiser le système, détachez le panneau avant.
 - Avant de détacher le panneau avant, vérifiez que l'appareil est bien éteint.
- 1 Appuyez sur  pour débloquer le panneau.
 - 2 Tirez le panneau avant vers vous pour l'enlever.

4 Prise en main





Lors de la première utilisation

- 1 Appuyez sur  pour allumer l'appareil.
↳ **[PHILIPS]** s'affiche, puis **[SELECT OPERATING REGION]** (sélection d'une région de radio) se met à défiler.
- 2 Lorsque l'une des options suivantes s'affiche, tournez le bouton  pour sélectionner une région de radio qui correspond votre l'endroit où vous vous trouvez.
 - **[AREA EUROPE]** (Europe de l'Ouest)
 - **[AREA ASIA]** (Asie-Pacifique)
 - **[AREA MID--EAST]** (Moyen-Orient)
 - **[AREA AUST]** (Australie)
 - **[AREA RUSSIA]** (Russie)
 - **[AREA USA]** (États-Unis)
 - **[AREA LATIN]** (Amérique latine)
 - **[AREA JAPAN]** (Japon)
- 3 Appuyez sur  pour confirmer.
↳ Le système bascule en mode radio automatiquement.
 - Pour éteindre l'appareil, maintenez  enfoncé jusqu'à ce que le rétroéclairage de l'écran s'éteigne.



Réglage du format de l'heure

- 1 Maintenez enfoncé  pour accéder au menu système.
- 2 Appuyez sur  à plusieurs reprises jusqu'à ce que **[CLK 24H]** ou **[CLK 12H]** s'affiche.
- 3 Tournez le bouton  pour sélectionner **[CLK 24H]** ou **[CLK 12H]**.
 - **[CLK 24H]** : format 24 heures
 - **[CLK 12H]** : format 12 heures

Régler l'horloge

- 1 Maintenez enfoncé  pour accéder au menu système.
- 2 Appuyez sur  à plusieurs reprises jusqu'à ce que **[CLK]** s'affiche. Les chiffres de l'heure clignotent.
- 3 Tournez  dans le sens inverse des aiguilles d'une montre pour définir l'heure.
- 4 Tournez le bouton  dans le sens des aiguilles d'une montre pour régler les minutes.



Affichage de l'heure

- Maintenez  enfoncé jusqu'à ce que **[CLK]** et l'horloge déjà configurée s'affichent.
- Pour quitter l'affichage de l'horloge, appuyez sur n'importe quelle touche ou tournez le bouton .

Sélection d'une source





- Appuyez à plusieurs reprises sur **AS/SOURCE** pour sélectionner une source.
- **[RADIO]** : écouter des stations de radio FM/AM.
 - **[AUDIO IN]** : entrée audio via la prise **AUDIO IN**.
 - **[USB PLAY]** : lorsqu'un périphérique de stockage USB est connecté et reconnu, vous pouvez sélectionner cette source pour lire les fichiers audio qui y sont stockés.
 - **[SD PLAY]** : lorsqu'une carte Micro SD est connectée et reconnue, vous pouvez sélectionner cette source pour lire les fichiers audio qui y sont enregistrés.
 - **[BT AUDIO]** : écouter le contenu audio diffusé depuis un périphérique Bluetooth connecté.

Sélection d'une zone d'écoute

- 1 Maintenez  enfoncé jusqu'à ce que l'une des options suivantes s'affiche.
 - **[ALL]** : pour tous les passagers
 - **[FRONT-L]** : pour le siège avant gauche uniquement
 - **[FRONT-R]** : pour le siège avant droite uniquement
 - **[FRONT]** : pour les passagers avant uniquement
- 2 Appuyez sur  /  à plusieurs reprises pour sélectionner une zone d'écoute.



Suppression du signal sonore des touches

Le signal sonore entendu lorsque vous appuyez sur une touche est activé par défaut.

- 1 Maintenez enfoncé  pour accéder au menu système.
- 2 Appuyez sur  /  à plusieurs reprises jusqu'à ce que **[BEEP ON]** ou **[BEEP OFF]** s'affiche.
 - **[BEEP ON]** : activer le signal sonore des touches.
 - **[BEEP OFF]** : désactiver le signal sonore des touches.
- 3 Faites pivoter  pour modifier le réglage.





5 Écoute de la radio

Passer en mode radio

- 1 Appuyez plusieurs fois sur **AS/SOURCE** pour basculer la source sur **[RADIO]**.
- 2 Appuyez sur  /  à plusieurs reprises pour sélectionner une bande.

Sélection d'une région de radio



Vous pouvez sélectionner une région de radio qui correspond à votre emplacement.

- 1 Maintenez enfoncé  pour accéder au menu système.
- 2 Appuyez sur  /  à plusieurs reprises jusqu'à ce que l'une des options suivantes s'affiche.
 - **[AREA EUROPE]** (Europe de l'Ouest)
 - **[AREA ASIA]** (Asie-Pacifique)
 - **[AREA M--EAST]** (Moyen-Orient)
 - **[AREA AUST]** (Australie)
 - **[AREA RUSSIA]** (Russie)
 - **[AREA USA]** (États-Unis)
 - **[AREA LATIN]** (Amérique latine)
- 3 Tournez  pour sélectionner une région.

Sélection d'une sensibilité de tuner



Modifiez la sensibilité du tuner selon que vous préférez rechercher uniquement des stations de radio avec des signaux forts ou détecter un plus grand nombre de stations.

- 1 Maintenez enfoncé  pour accéder au menu système.





- 2 Appuyez sur  /  à plusieurs reprises jusqu'à ce que [LOCAL ON] ou [LOCAL OFF] s'affiche.
- 3 Tournez  pour sélectionner un réglage.
 - [LOCAL ON] : chercher uniquement les stations de radio avec des signaux forts.
 - [LOCAL OFF] : chercher les stations de radio sans tenir compte de la force du signal.

Recherche d'une station de radio.

Recherche automatique d'une station de radio

Appuyez sur  ou  pour chercher la station de radio précédente ou suivante avec un signal fort.

Recherche manuelle d'une station de radio

- 1 Maintenez la touche  ou  enfoncée jusqu'à ce que [M] clignote.
- 2 Appuyez plusieurs fois sur  ou  jusqu'à ce que la fréquence cible s'affiche.





Mémorisation des stations de radio











Remarque

- Vous pouvez stocker au maximum six stations dans chaque bande.

Mémorisation automatique des stations de radio

- 1 Appuyez sur  /  à plusieurs reprises pour sélectionner une bande.
- 2 Maintenez AS/SOURCE enfoncé jusqu'à ce que [STORE---] s'affiche.
 - ↳ Une fois la recherche terminée, la première station de radio mémorisée est automatiquement diffusée.
 - Pour sélectionner une station de radio enregistrée, appuyez sur **1** , **2** , **3** REP, SHUF **4**, **5** ou **6** .

Programmation manuelle des stations de radio

- 1 Appuyez sur  /  à plusieurs reprises pour sélectionner une bande de fréquence.
- 2 Recherchez la station que vous voulez enregistrer.
- 3 Maintenez **1** , **2** , **3** REP, SHUF **4**, **5** ou **6**  enfoncé afin d'enregistrer la station de radio sur le canal sélectionné.
 - Pour sélectionner une station de radio enregistrée, appuyez sur **1** , **2** , **3** REP, SHUF **4**, **5** ou **6** .

Lecture avec le système RDS





La fonction RDS (Radio Data System) fonctionne uniquement dans les zones où des stations FM diffusent des signaux RDS. Si vous sélectionnez une station RDS, le nom de la station s'affiche.

Activez la fonction RDS









Remarque

- La fonction RDS est activée par défaut.
- Les paramètres RDS sont accessibles uniquement lorsque la fonction RDS est activée.

- 1 Maintenez enfoncé  pour accéder au menu système.
- 2 Appuyez sur  /  à plusieurs reprises jusqu'à ce que [RDS ON] ou [RDS OFF] s'affiche.
- 3 Tournez le bouton  pour sélectionner [RDS ON].
 - ↳ La fonction RDS est activée.
 - Pour désactiver la fonction RDS, tournez le bouton  pour sélectionner [RDS OFF].

Sélection d'un type de programme

Avant de régler les stations RDS, vous pouvez sélectionner un type de programme pour chercher des programmes de la catégorie sélectionnée uniquement.



- 1 Maintenez enfoncé  pour accéder au menu système.
- 2 Appuyez sur  /  à plusieurs reprises jusqu'à ce que [PTY] s'affiche.
- 3 Appuyez sur  pour accéder à la liste de types d'émissions.
- 4 Tournez le bouton  pour sélectionner un type de programme, puis appuyez sur  pour confirmer.

Élément	Type d'émission	Description
1	NEWS	Services d'actualités
2	AFFAIRS	Politique et actualités
3	INFO	Émissions spéciales d'information
4	SPORT	Sports
5	EDUCATE	Éducation et formation avancée
6	DRAMA	Pièces radiophoniques et littérature
7	CULTURE	Culture, religion et société
8	SCIENCE	Science
9	VARIED	Programmes de divertissement

Élément	Type d'émission	Description
10	POP M	Musique pop
11	ROCK M	Rock
12	EASY M	Musique légère
13	LIGHT M	Musique classique légère
14	CLASSICS	Musique classique
15	OTHER M	Émissions musicales
16	WEATHER	Temps
17	FINANCE	Finances
18	CHILDREN	Programmes pour la jeunesse
19	SOCIAL	Affaires sociales
20	RELIGION	Religion
21	PHONE IN	Émissions à ligne ouverte
22	TRAVEL	Voyage
23	LEISURE	Loisirs
24	JAZZ	Jazz
25	COUNTRY	Musique country
26	NATION M	Musique nationale
27	OLDIES	Vieux succès, classiques
28	FOLK M	Folk
29	DOCUMENT	Documentaire
30	TEST	Test d'alarme
31	ALARM	Alarme

Utilisation des fréquences alternatives





Si le signal d'une station RDS est faible, activez la fonction de fréquence alternative (AF) afin de chercher une autre station qui diffuse la même émission.

- 1 Maintenez enfoncé  pour accéder au menu système.
- 2 Appuyez sur  /  à plusieurs reprises jusqu'à ce que [AF ON] ou [AF OFF] s'affiche.

- 3 Tournez  pour sélectionner un réglage.
- **[AF ON]** : permet d'activer la fonction AF.
 - **[AF OFF]** : permet de désactiver la fonction AF.





Définition de la région pour la syntonisation AF

Vous pouvez définir la région pour la syntonisation AF.

- 1 Maintenez enfoncé  pour accéder au menu système.
- 2 Appuyez sur  /  à plusieurs reprises jusqu'à ce que **[REG ON]** ou **[REG OFF]** s'affiche.
- 3 Tournez  pour sélectionner un réglage.
 - **[REG ON]** : seules les stations dans la région actuelle peuvent être réglées automatiquement.
 - **[REG OFF]** : toutes les stations RDS peuvent être réglées automatiquement.

Réception des annonces de trafic

Si vous souhaitez recevoir des annonces de trafic, activez la fonction d'annonce de trafic (TA).





- 1 Maintenez enfoncé  pour accéder au menu système.
- 2 Appuyez sur  /  à plusieurs reprises jusqu'à ce que **[TA ON]** ou **[TA OFF]** s'affiche.
- 3 Tournez  pour sélectionner un réglage.
 - **[TA ON]** : Lorsqu'une annonce de trafic est diffusée, le système bascule automatiquement en mode tuner et commence à émettre l'annonce de trafic. Lorsque l'annonce de trafic est terminée, le système revient au mode précédent.
 - **[TA OFF]** : Les annonces de trafic ne sont pas émises.

Conseil

- Lorsqu'une annonce de trafic est émise, vous pouvez appuyer sur  pour basculer le système au mode précédent.

Synchronisation de l'horloge du système

Vous pouvez également synchroniser l'horloge avec une station de radio RDS qui transmet des signaux horaires.

- 1 Maintenez enfoncé  pour accéder au menu système.
- 2 Appuyez sur  /  à plusieurs reprises jusqu'à ce que **[CT ON]** ou **[CT OFF]** s'affiche.
- 3 Tournez  pour sélectionner un réglage.
 - **[CT ON]** : synchroniser automatiquement l'horloge système avec la station RDS.
 - **[CT OFF]** : désactiver la synchronisation automatique de l'horloge avec la station RDS.

Conseil

- La précision de l'heure dépend de la station RDS qui transmet les signaux horaires.

6 Lecture à partir d'un périphérique de stockage

Ce système peut lire des fichiers .mp3 copiés sur un périphérique de stockage compatible.

Remarque



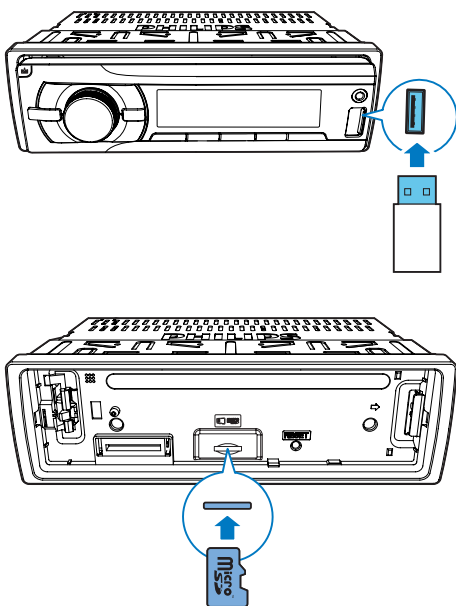



- Gibson Innovations ne garantit pas la compatibilité avec tous les périphériques de stockage.
- Le système de fichiers NTFS (New Technology File System) n'est pas pris en charge.



- 1 Connectez un périphérique de stockage USB compatible ou une carte Micro SD.
 - Dans le cas d'une carte Micro SD, commencez par détacher le panneau avant, insérez la carte dans le logement , puis remplacez le panneau avant.

- 2 Appuyez plusieurs fois sur **AS/SOURCE** pour changer de source.
 - **[USB PLAY]** : pour un périphérique de stockage USB connecté au port USB du panneau avant
 - **[SD PLAY]** : pour une carte Micro SD insérée dans le logement 
- 3 Si la lecture ne démarre pas, appuyez sur **▶|6**.

Contrôle de la lecture



Touche	Fonction
	Appuyez plusieurs fois sur cette touche pour sélectionner un dossier.
	Permet de suspendre ou de reprendre la lecture.
	Permet de lire la piste précédente ou suivante.
	Maintenez l'une de ces touches enfoncée pour effectuer une avance/un retour rapide dans la piste.
	Appuyez sur cette touche à plusieurs reprises pour afficher les informations disponibles à propos de la piste actuelle.
	Appuyez sur cette touche à plusieurs reprises pour choisir un mode de répétition : <ul style="list-style-type: none">• [REP ONE] : répétition de la piste actuelle,• [RPT FLD] : répétition de toutes les pistes dans le dossier actuel ou• [RPT ALL] : répétition de toutes les pistes dans le périphérique de stockage.

Touche	Fonction
SHUF 4	<p>Appuyez sur cette touche à plusieurs reprises pour choisir un mode de lecture :</p> <ul style="list-style-type: none"> • [SHU ALL] : lecture de toutes les pistes de façon aléatoire, • [SHU FLD] : lecture aléatoire des pistes dans le dossier actuel ou • [SHU ALL] : lecture dans l'ordre de toutes les pistes dans le périphérique de stockage.



Passage d'une piste à l'autre

Pendant la lecture, vous pouvez passer rapidement d'une piste à l'autre ou naviguer entre les dossiers.

Passer directement d'une piste à l'autre

- 1 Appuyez sur la touche **1**  pour accéder à la liste des pistes.
↳ Le nom du fichier correspondant à la piste actuelle défile.
- 2 Tournez le bouton  pour naviguer dans les pistes.
- 3 Appuyez sur  pour lire la piste sélectionnée.

Passage d'un dossier à un autre

- 1 Appuyez sur la touche **2**  pour accéder à la liste des dossiers.
↳ Le nom du dossier actuel défile.
- 2 Tournez le bouton  pour naviguer dans les dossiers.
- 3 Appuyez sur  pour sélectionner un dossier.
↳ Le système démarre la lecture de la première piste du dossier.

7 Utilisation de périphériques Bluetooth

Avec ce système audio pour voiture, vous pouvez écouter de la musique à partir d'un lecteur ou passer un appel via Bluetooth.

Connecter un périphérique





Remarque

- Gibson Innovations ne garantit pas la compatibilité avec tous les appareils Bluetooth.
- Avant de coupler un appareil avec ce système, lisez son mode d'emploi afin de vous assurer de la compatibilité Bluetooth.
- Assurez-vous que la fonction Bluetooth est activée sur votre appareil et que celui-ci est défini comme visible pour tous les autres périphériques Bluetooth.
- Vous ne pouvez connecter qu'un seul périphérique Bluetooth à la fois à ce système.
- La portée entre le système et un périphérique Bluetooth est de 3 mètres environ.
- Tout obstacle entre le système et un périphérique Bluetooth peut réduire la portée.
- Tenez le système à distance de tout autre dispositif électronique susceptible de provoquer des interférences.

Sur votre périphérique, suivez les étapes ci-dessous.

- 1 Recherchez des périphériques Bluetooth.
- 2 Dans la liste des périphériques, sélectionnez **CE235BT**.
↳ Si le couplage a réussi, [PAIRED] s'affiche sur l'écran LCD de ce système.
↳ Si la connexion est établie [CONNECTED] défile et  s'affiche sur l'écran LCD de ce système.
↳ Si la connexion échoue, [FAILED] s'affiche sur l'écran LCD de ce système.
 - Si un mot de passe est requis, saisissez **0000**, puis confirmez le mot de passe. Sur certains périphériques, vous devez activer ou autoriser la connexion avec CE235BT une fois le couplage réussi.

Déconnexion d'un périphérique





- 1 Maintenez enfoncé  pour accéder au menu système.
- 2 Appuyez sur  /  à plusieurs reprises jusqu'à ce que **[DIS--CON]** s'affiche.
- 3 Appuyez sur  .
↳ **[WAIT]** s'affiche et -, -- et --- clignotent alternativement jusqu'à ce que **[DISCONNECTED]** défile.

Conseil

- Vous pouvez également terminer la déconnexion sur votre périphérique.

Reconnecter un périphérique

Certains périphériques Bluetooth prennent en charge la reconnexion automatique avec un périphérique Bluetooth couplé. Si votre appareil ne prend pas en charge la reconnexion automatique, reconnectez-le manuellement avec ce système.

- 1 Maintenez enfoncé  pour accéder au menu système.
- 2 Appuyez sur  /  à plusieurs reprises jusqu'à ce que **[RE-CON]** s'affiche.
- 3 Appuyez sur  .
↳ **[WAIT]** s'affiche et -, -- et --- clignotent alternativement jusqu'à ce que **[CONNECTED]** défile ou que **[FAILED]** s'affiche.
↳ Si **[CONNECTED]** défile, ce système est reconnecté au dernier périphérique connecté.

Conseil

- Vous pouvez également terminer la reconnexion sur votre périphérique.

Lecture de musique à partir d'un périphérique Bluetooth

Si le périphérique Bluetooth connecté prend en charge le profil de distribution audio avancée (A2DP), vous pouvez écouter des pistes mémorisées sur votre périphérique sur le système. Si l'appareil prend également en charge le profil de commande audio/vidéo à distance (AVRCP), vous pouvez contrôler la lecture sur le système.

- 1 Lisez une piste sur l'appareil connecté.
- 2 Appuyez plusieurs fois sur **SOURCE** pour basculer la source sur **[BT AUDIO]**.
↳ La lecture démarre automatiquement.
 - Pour suspendre/repandre la lecture, appuyez sur **⏸**.
 - Pour passer à la plage précédente/suivante, appuyez sur **⏮** / **⏭**.

Remarque

- Si l'appareil connecté ne prend pas en charge le profil AVRCP, contrôlez la lecture sur l'appareil connecté.

Passer un appel

Remarque

- Veillez à ce que la connexion Bluetooth reste active entre le système et votre téléphone portable.

Appel d'un numéro

Sur votre téléphone portable, composez un numéro.

- ↳ **[CALLING]** s'affiche.

Rappel du dernier numéro appelé

- 1 En dehors d'un appel, appuyez sur **☎**.
↳ **[REDIAL]** (Présélection mémorisée) s'affiche.
- 2 Appuyez sur **☎** pour démarrer l'appel.

Prise d'un appel entrant

Lorsque le système reçoit un appel entrant, le numéro de téléphone ou **[PHONE IN]** s'affiche.
Appuyez sur **☎** pour prendre l'appel.

Refus d'un appel entrant

Maintenez la touche **☎** enfoncée jusqu'à ce que « **[END]** » s'affiche.

Mettre fin à un appel

Pour mettre fin à un appel en cours, appuyez sur **☎**.

Transfert d'un appel vers un téléphone portable

Par défaut, la voix vient des haut-parleurs pendant un appel.

- 1 Maintenez la touche **☎** enfoncée jusqu'à ce que « **[TRANSFER]** » s'affiche.
↳ Les haut-parleurs sont désactivés et la voix vient de votre téléphone portable uniquement.
- 2 Prenez votre téléphone portable pour la conversation.

8 Écoute à partir d'un lecteur externe

Vous pouvez utiliser le système pour amplifier l'entrée audio d'un lecteur externe tel qu'un lecteur MP3.

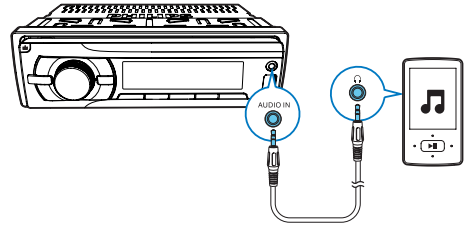

- 1 Appuyez plusieurs fois sur **AS/SOURCE** pour basculer la source sur **[AUDIO IN]**.
- 2 Connectez un câble d'entrée audio doté d'un connecteur 3,5 mm à :
 - à la prise **AUDIO IN** sur la face avant, et
 - à la sortie audio (d'ordinaire la prise casque) sur le lecteur externe.
- 3 Lancez la lecture audio sur le lecteur externe.

9 Charge de votre périphérique USB

Vous pouvez charger votre périphérique USB, par exemple un smartphone, avec ce produit.







Remarque

- La tension de sortie du connecteur USB est de 5 V avec un courant de sortie de 1,0 A.





Connectez votre périphérique USB à ce produit à l'aide du câble USB. Une fois que le périphérique USB est connecté et reconnu, il commence à se charger automatiquement.

10 Réglage du son

Les opérations suivantes sont applicables pour tous les supports pris en charge.

Touche	Fonction
	Permet d'augmenter ou de baisser le volume.
	Appuyez sur cette touche pour désactiver le son des enceintes ou le réactiver.
	Permet d'activer ou de désactiver la fonction MAX Sound .
	Maintenez cette touche enfoncée pour activer ou désactiver l'effet d'amplification dynamique des basses (DBB).
	Appuyez sur cette touche à plusieurs reprises pour choisir un réglage d'égaliseur.
	<ol style="list-style-type: none">1 Maintenez cette touche enfoncée pour activer la configuration d'égaliseur personnalisé.2 Appuyez sur cette touche à plusieurs reprises pour sélectionner une option : [BASS] (basses), [TREBLE] (aigus), [BAL] (équilibré), [FADER] (atténuation) ou [MIDDLE] (médiums).3 Tournez le bouton  pour modifier les réglages.

11 Modification des paramètres système

- 1 Appuyez sur  pour accéder aux réglages du système.
- 2 Appuyez sur  ou  à plusieurs reprises jusqu'à ce qu'un des réglages suivants défile.
 - [BEEP], [DIMM] ou [DANCE]
- 3 Faites pivoter  pour modifier le réglage.

[BEEP]	[BEEP ON]	Permet d'activer le signal sonore des touches.
	[BEEP OFF]	Permet de désactiver le signal sonore des touches.
[DIMM]	[DIMMER HIGH]	Permet d'augmenter le niveau de luminosité de l'écran.
	[DIMMER LOW]	Permet de diminuer le niveau de luminosité de l'écran.
[DANCE]	[DANCE ON]	Permet d'activer le spectre sur l'écran LCD.
	[DANCE OFF]	Permet de désactiver le spectre sur l'écran LCD.

12 Informations supplémentaires

Réinitialisation du système

Si le système fonctionne anormalement, réinitialisez-le afin de rétablir les réglages des paramètres par défaut.

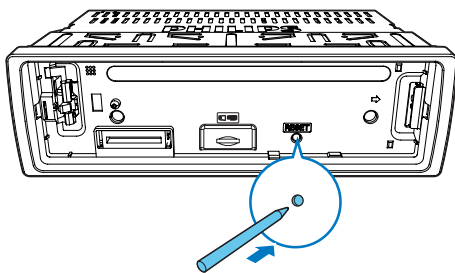

- 1 Retrait du panneau avant.
- 2 Appuyez sur la touche **RESET** à l'aide de la pointe d'un stylo ou d'un cure-dents.
 - ↳ Tous les paramètres reviennent aux réglages par défaut.

Remplacement du fusible.

Si le système est hors tension, vérifiez le fusible et remplacez-le s'il est endommagé.

- 1 Vérifiez la connexion électrique.
- 2 Enlevez le fusible endommagé de la face arrière.
- 3 Insérez un nouveau fusible avec les mêmes spécifications (15 A).

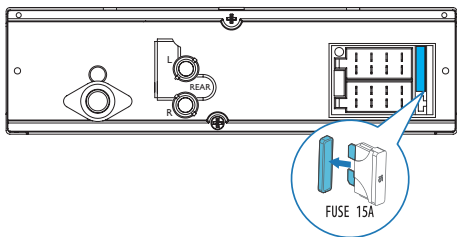

Remarque

- Si le fusible est de nouveau endommagé aussitôt après avoir été changé, une défaillance interne peut être en cause. Dans ce cas, consultez votre revendeur local.

13 Informations sur le produit



Remarque

- Les informations sur le produit sont sujettes à modifications sans notification préalable.

Informations sur le produit

Informations générales

Alimentation	12 V CC (11 V - 16 V), mise en terre négative
Fusible	15 A
Impédance de l'enceinte appropriée	4 - 8 Ω
Puissance de sortie maximum	50 W \times 4
Puissance de sortie continue	22 W \times 4 RMS (4 Ω 10% de T.H.D.)
Tension de sortie du préamplificateur	2,5 V
Niveau AUX-IN	\geq 500 mV
Dimensions (l \times H \times P)	188 \times 58 \times 110 mm
Poids - unité principale	0,63 kg

Radio

Gamme de fréquences - FM	87,5 - 108,0 MHz (100 kHz par étape en recherche automatique et 50 kHz par étape en recherche manuelle)
Sensibilité utilisable - FM (S/N = 20 dB)	8 μ V
Plage de fréquences - AM (MW)	522 - 1620 KHz (9 kHz) 530 - 1710 kHz (10 kHz)

Sensibilité utilisable - AM (MW) (S/N = 20 dB)	30 μ V
--	------------

Bluetooth

Puissance de sortie	Classe 2
Fréquence de transmission	Bande ISM 2,4000 GHz - 2,4835 GHz
Portée	3 mètres (espace libre)
Standard	Bluetooth 2.0

14 Dépannage



Avertissement

- Ne retirez jamais le boîtier de ce produit.

Pour que votre garantie reste valide, n'essayez jamais de réparer le produit vous-même. En cas de problème lors de l'utilisation de cet appareil, vérifiez les points suivants avant de faire appel au service d'assistance. Si aucune solution à votre problème n'a été trouvée, visitez le site Web Philips (www.philips.com/support). Lorsque vous contactez le Service Consommateurs Philips, gardez votre produit à portée de main et veillez à avoir le numéro de modèle et le numéro de série de l'appareil à disposition.

Informations générales

Pas d'alimentation ou de son

- L'alimentation de la batterie de la voiture est coupée, ou la batterie de la voiture est épuisée. Alimentez le système avec la batterie de la voiture.
- Le moteur du véhicule n'est pas allumé. Allumez le moteur du véhicule.
- Le câble n'est pas correctement connecté. Vérifiez les connexions.
- Le fusible a fondu. Remplacez le fusible.
- Le volume est trop bas. Permet de régler le volume.
- Si les solutions ci-dessus ne remédient pas au problème, appuyez sur le bouton **RESET**.
- Assurez-vous que le format de la piste en cours de lecture est compatible.

Bruit parasite pendant l'émission

- Les signaux sont trop faibles. Sélectionnez d'autres stations présentant un signal plus fort.
- Vérifiez la connexion de l'antenne de la voiture.

- Modifiez le réglage de diffusion de stéréo à mono.

Les stations préréglées sont effacées.

- Le câble de la batterie n'est pas connecté correctement. Connectez le câble de la batterie à la borne qui est toujours sous tension.

L'écran affiche ERR-12.

- Il s'agit d'une erreur de données. Vérifiez le périphérique de stockage USB ou la carte Micro SD.

À propos du périphérique Bluetooth

La lecture est impossible avec le périphérique alors que la connexion Bluetooth a réussi.

- Il est possible que le périphérique ne soit pas compatible avec l'appareil et ne puisse pas lire la musique.

La qualité audio devient médiocre après connexion d'un périphérique Bluetooth.

- La réception Bluetooth est faible. Rapprochez le périphérique de l'appareil ou éliminez tout obstacle entre l'appareil et le périphérique.

Connexion à l'appareil impossible.

- Le périphérique ne prend pas en charge les profils requis par l'appareil.
- La fonction Bluetooth du périphérique n'est pas activée. Reportez-vous au mode d'emploi du périphérique pour savoir comment activer la fonction.
- L'appareil n'est pas en mode de couplage.
- L'appareil est déjà connecté à un autre périphérique Bluetooth. Débranchez ce périphérique ou tous les autres périphériques connectés, puis essayez à nouveau.

Le téléphone portable couplé ne cesse de se connecter et se déconnecter.

- La réception Bluetooth est faible. Approchez le téléphone portable de l'appareil ou enlevez ce qui forme obstacle entre l'appareil et le téléphone.
- Certains téléphones portables peuvent se connecter et se déconnecter sans cesse, lorsque vous effectuez ou terminez un appel. Cela n'est pas le signe d'un dysfonctionnement de l'appareil.
- Sur certains téléphones portables, la connexion Bluetooth se désactive automatiquement pour économiser l'énergie. Cela n'est pas le signe d'un dysfonctionnement de l'appareil.

15 Avertissement

Toute modification apportée à cet appareil qui ne serait pas approuvée expressément par Gibson Innovations peut invalider l'habilitation de l'utilisateur à utiliser l'appareil.

Protection de l'environnement

Mise au rebut de votre ancien produit



Cet appareil a été conçu et fabriqué avec des matériaux et des composants de haute qualité pouvant être recyclés et réutilisés.



Ce symbole sur un produit indique que ce dernier est conforme à la directive européenne 2012/19/UE. Informez-vous auprès des instances locales sur le système de collecte des produits électriques et électroniques en fin de vie. Respectez la réglementation locale et ne jetez pas ce produit avec les ordures ménagères. La mise au rebut correcte de vos anciens appareils aide à préserver l'environnement et la santé.

Informations sur l'environnement

Tout emballage superflu a été supprimé. Nous avons fait notre possible pour permettre une séparation facile de l'emballage en trois matériaux : carton (boîte), polystyrène moussé (qui amortit les chocs) et polyéthylène (sacs, feuille protectrice en mousse).

Votre appareil se compose de matériaux recyclables et réutilisables à condition d'être démontés par une entreprise spécialisée.

Respectez les réglementations locales pour vous débarrasser des emballages, des piles usagées et de votre ancien équipement.

Remarques liées à la marque commerciale

Les logos et la marque de nom Bluetooth® sont des marques déposées de Bluetooth SIG, Inc. ; toutes les utilisations de ces marques par Gibson sont régies par des accords de licence. Toutes les autres marques et noms commerciaux appartiennent à leurs propriétaires respectifs.

Droits d'auteur

2015 © Gibson Innovations Limited. Tous droits réservés.

Ce produit a été fabriqué par Gibson Innovations Ltd. et est vendu sous sa responsabilité. Gibson Innovations Ltd. est le garant de ce produit.

Philips et l'emblème du bouclier Philips sont des marques déposées de Koninklijke Philips N.V. et sont utilisés sous licence de Koninklijke Philips N.V.

Les caractéristiques mentionnées dans le présent manuel sont susceptibles d'être modifiées sans notification préalable. Gibson Innovations se réserve le droit de modifier les produits à tout moment, mais n'est pas contraint de modifier les offres précédentes en conséquence.



2015 © Gibson Innovations Limited. All rights reserved.

This product has been manufactured by, and is sold under the responsibility of Gibson Innovations Ltd., and Gibson Innovations Ltd. is the warrantor in relation to this product. Philips and the Philips Shield Emblem are registered trademarks of Koninklijke Philips N.V. and are used under license from Koninklijke Philips N.V.

CE235BT_12_UM_V1.0

