

Register your product and get support at  
[www.philips.com/welcome](http://www.philips.com/welcome)

HTS2500  
HTS2501



**PHILIPS**



# Tartalomjegyzék

<b>1</b>	<b>Megjegyzés</b>	2
	Copyright	2
	Megfelelőség	2
	Hálózati biztosíték (csak az Egyesült Királyságban)	2
	Védjegyek	2
<b>2</b>	<b>Fontos!</b>	3
	Biztonság	3
	Karbantartás	4
	A régi készülékek és akkumulátorok kiselejtezése	4
<b>3</b>	<b>Az Ön házimozzi-rendszere</b>	5
	Főegység	5
	Távvezérlő	5
<b>4</b>	<b>A házimozzi csatlakoztatása</b>	7
	Csatlakozók	7
	Csatlakoztatás a TV-készülékhez	7
	Audiotartalom csatlakoztatása	
	TV-készülékről vagy más készülékekről	8
<b>5</b>	<b>A házimozsi-rendszer használata</b>	8
	Mielőtt hozzáfogna	8
	Hang kiválasztása	8
	Lemez lejátszása	9
	Lejátszás USB-tárolóeszközről	10
	További lejátszási funkciók lemezek vagy USB esetén	10
	Lejátszás rádióról	11
	Audiotartalom lejátszása TV-készülékről vagy más készülékekről	11
<b>6</b>	<b>Beállítások módosítása</b>	12
	A beállítás menü megnyitása	12
	Az általános beállítások módosítása	12
	Hangbeállítások módosítása	12
	A videobeállítások módosítása	13
	Felhasználói beállítások módosítása	13
<b>7</b>	<b>A szoftver frissítése</b>	14
	A szoftververzió ellenőrzése	14
	Szoftver frissítése CD-R lemezről vagy USB-eszközről	14
<b>8</b>	<b>Termékleírás</b>	14
<b>9</b>	<b>Hibaelhárítás</b>	16
<b>10</b>	<b>Tárgymutató</b>	17

# 1 Megjegyzés

## Copyright



Be responsible  
Respect copyrights

A termék olyan szerzői jogi védelmi technológiát alkalmaz, amely a Rovi Corporation által az Egyesült Államokban érvényes szabadalmak és egyéb szellemi tulajdonjogok védelme alatt áll. A termék másolása és szétszerelése tilos.

## Felhasználói jogok az Egyesült Királyságban

Előfordulhat, hogy a felvételkedítéshez és lejátszáshoz engedély szükséges. Lásd az 1956-os Szerzői Jogi Törvényt és az 1958 - 1972 közötti Előadóművész-védelmi Törvényeket.

## Megfelelőség



A termék megfelel a 2006/95/EK (kifeszültség) és a 2004/108/EK (EMC) irányelv előírásaiban foglalt minden lényeges követelménynek és más vonatkozó rendelkezésnek.

## Hálózati biztosíték (csak az Egyesült Királyságban)

A termék engedélyezett, öntött csatlakozódugóval van felszerelve. Ha szükségessé válik a hálózati biztosíték cseréje, akkor azt a dugón feltüntetett értékekkel rendelkező biztosítékre kell cserélni (például 10 A).

- 1 Távolítsa el a biztosíték tartójának fedelét, majd magát a biztosítékot.
- 2 A cserebiztosítéknak meg kell felelnie a BS 1362 szabványnak, és rendelkeznie kell az ASTA tanúsító jelzéssel. Ha a biztosíték elveszett, a termék forgalmazójától kérjen információt a megfelelő típusról.
- 3 Helyezze vissza a biztosítéktartó fedelét.

## Megjegyzés

- Az EMC-irányelv (2004/108/EK) értelmében a készülék hálózati csatlakozódugója nem távolítható el a tápkábelről.

## Védjegyek



A gyártás a Dolby Laboratories engedélyével történt. A „Dolby” és a double-D jelzés a Dolby Laboratories védjegyei.



A DivX® és a DivX Ultra® a DivX, Inc. bejegyzett védjegyei, használatuk licenc alapján történik.

DivX® videó lejátszásához hitelesített DivX Ultra®, speciális funkciókkal és kiváló minőségű tartalommal.

A DIVX VIDEÓRÓL: A DivX® a DivX, Inc által kifejlesztett digitális videoformátum. Ez a DivX-videófájlokat lejátszó termék DivX® tanúsítvánnyal rendelkezik. A [www.divx.com](http://www.divx.com) oldalon többet is megtudhat a technológiáról, és a rendelkezésre álló szoftvereszközökkel DivX videoformátumba konvertálhatja fájljait.

A DIVX IGÉNY SZERINTI VIDEOLEJÁTSZÁSRÓL: Ezt a DivX tanúsítvánnyal rendelkező® készüléket regisztrálni kell DivX igény szerinti (Video-on-Demand, VOD) tartalom lejátszásához. A regisztrációs kód generálásához keresse meg a DivX VOD részt a készülék beállítás menüjében. A regisztrációs eljárás befejezéséhez, illetve a DivX VOD szolgáltatásra vonatkozó további információért keresse fel a [vod.divx.com](http://vod.divx.com) oldal a kóddal.

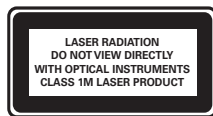

## Régiók szerinti figyelmeztetések

### Minőségtanúsítás

A garanciajegyben feltüntetett forgalombahozó vállalat a 2/1984. (III. 10.) BkM-lpM együttes rendelet értelmében tanúsítja, hogy ezen készülék megfelel a műszaki adatokban megadott értékeknek.

Figyelem! A meghibásodott készüléket - beleértve a hálózati csatlakozót is - csak szakember (szerviz) javíthatja. Ne tegye ki készüléket esőnek vagy nedvesség hatásának!

### Garancia

A forgalombahozó vállalat a termékre 12 hónap garanciát vállal.

## 2 Fontos!

A házimozsi használata előtt figyelmesen olvassa el az összes utasítást. A garancia nem terjed ki azokra a hibákra, amelyek az utasítások figyelmen kívül hagyása miatt keletkeztek.

### Biztonság

#### Aramütés veszélye vagy tűzveszély!

- Óvja a készüléket és tartozékait csapadéktól vagy egyéb folyadéktól. Soha ne helyezzen a készülék közelébe folyadékot tartalmazó edényt, például vizát. Ha a készülékre vagy a készülékbe folyadék kerülne, azonnal húzza ki az elektromos hálózati csatlakozót. Használat előtt vizsgáltsa meg a készüléket a Philips vevőszolgálattal.
- Ne tegye ki a készüléket és tartozékait nyílt láng vagy hőforrás hatásának, például közvetlen napfénynek.
- Soha ne helyezzen tárgyakat a készülék szellőzőibe vagy egyéb nyílásaiba.
- Ha a hálózati csatlakozódugó vagy készülékcsatlakozó használatos megszakítóeszközként, akkor mindig működőképesnek kell lennie.
- Villámlással járó vihar előtt húzza ki a készülék tápkábelét.
- A hálózati kábel eltávolításakor soha ne a kábelt, hanem a csatlakozódugót fogja.

#### Rövidzárlat veszélye vagy tűzveszély!

- Mielőtt csatlakoztatná a készüléket a hálózati aljzathoz, győződjön meg róla, hogy a hálózati feszültség megfelel a készülék hátulján feltüntetett értéknek. Eltérő feszültségérték esetén soha ne csatlakoztassa a készüléket a hálózati aljzathoz.

#### Sérülésveszély vagy a házimozsi károsodásának veszélye!

- Falra szerelhető készülékek esetén kizárólag a mellékelt fali tartószerkezetet használja. A fali szerelvényt olyan falfelületre rögzítse, amely elbírja a készülék és a szerelvény együttes súlyát. A Koninklijke Philips Electronics N.V. nem vállal felelősséget a helytelen falra rögzítésből adódó balesetért, sérülésekért és károkért.

- Állványos hangszugárzók esetén kizárólag a mellékelt állványokat használja. Az állványokat erősen rögzítse a hangszugárzókhoz. Az összeszerelt állványt olyan síma, vízszintes felületre helyezze, amely elbírja a hangszugárzó és az állvány együttes súlyát.
- Soha ne helyezze a készüléket vagy bármilyen más tárgyat a hálózati kábelekre vagy más elektromos berendezésre.
- Ha a készüléket 5 °C alatti hőmérsékleten szállítja, akkor a kicsomagolás után várjon, amíg a készülék hőmérséklete eléri a környezet hőmérsékletét, és csak ezután dugja be a tápkábelt a hálózati aljzatba.
- A készülék nyitott állapotban látható és nem látható lézersugarat bocsát ki. Kerülje a lézersugárnak való kitétséget.
- Ne érintse meg a lemeztálcában található optikai lemezérzékelőt.

#### Túlmelegedés veszélye!

- Ne helyezze a készüléket túl szűk helyre. A megfelelő szellőzés érdekében mindig hagyjon legalább 10 cm szabad helyet a készülék körül. Ellenőrizze, hogy függöny vagy egyéb tárgy ne takarja el a készülék szellőzőnyílásait.

#### Szennyeződésveszély!

- Ne keverje az elemeket (régieket és újakat, vagy szén és alkáli stb.).
- Távolítsa el az elemeket, ha lemerültek, vagy ha hosszabb ideig nem fogja használni a távvezérlőt.
- Az elemek vegyi anyagokat tartalmaznak, így azokat használat után megfelelően kell kezelni.

## Karbantartás

- A lemeztálcára ne helyezzen más tárgyakat, csak lemezeket.
- A lemeztálcára ne helyezzen megvetemedett vagy sérült lemezeket.
- Ha hosszabb ideig nem használja a készüléket, távolítsa el a lemezeket a lemeztálcáról.
- A készülék tisztításához kizárólag mikroszálas textíliát használjon.

## A régi készülékek és akkumulátorok kiselejtezése



Ez a termék kiváló minőségű anyagok és alkatrészek felhasználásával készült, amelyek újrahasznosíthatók és újra felhasználhatók.



A termékhez kapcsolódó áthúzott kerek kuka szimbólum azt jelenti, hogy a termékre vonatkozik a 2002/96/EK európai irányelv. Tájékoztató a szelektív hulladékgyűjtés helyi feltételeiről. Cselekedjen a helyi törvényeknek megfelelően, és a kiselejtezett készülékeket gyűjtse elkülönítve a lakossági hulladéktól.

A feleslegessé vált készülék helyes kiselejtezésével segít megelőzni a környezet és az emberi egészség károsodását.



A termék akkumulátorai megfelelnek a 2006/66/EK európai irányelv követelményeinek, ezért ne kezelje ezeket háztartási hulladékként.

Kérjük, tájékozódjon a hulladékok szelektív gyűjtésének helyi rendszeréről, mivel megfelelő hulladékkezelés hozzájárul a környezettel és az emberi egészséggel kapcsolatos negatív következmények megelőzéséhez.

## 3 Az Ön házimozis- rendszere

Köszönjük, hogy Philips terméket vásárolt, és üdvözljük a Philips világában! A Philips által biztosított támogatás teljes körű igénybevételéhez regisztrálja a házimozit a [www.philips.com/welcome](http://www.philips.com/welcome) weboldalon.

### Főegység

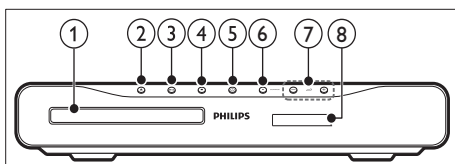

- ① Lemeztálcá
- ② ▲ (Nytás/Zárás)  
A lemeztálcá kinyitása vagy bezárása.
- ③ ▶|| (Lejátszás/szünet)  
A lejátszás indítása, szüneteltetése vagy folytatása.
- ④ ■ (Leállítás)
  - Lejátszás leállítása.
  - Rádió üzemmódban az aktuális, beprogramozott rádióállomás törlése.
- ⑤ ⏻ (Készenléti állapot bekapcsolva)  
A házimozis bekapcsolása, vagy készenléti üzemmódbá kapcsolása.
- ⑥ SOURCE  
Audio- vagy videoforrás kiválasztása a házimozis számára.
- ⑦ ▲/▼  
A hangerő növelése vagy csökkentése.
- ⑧ Kijelzőpanel

## Távvezérlő

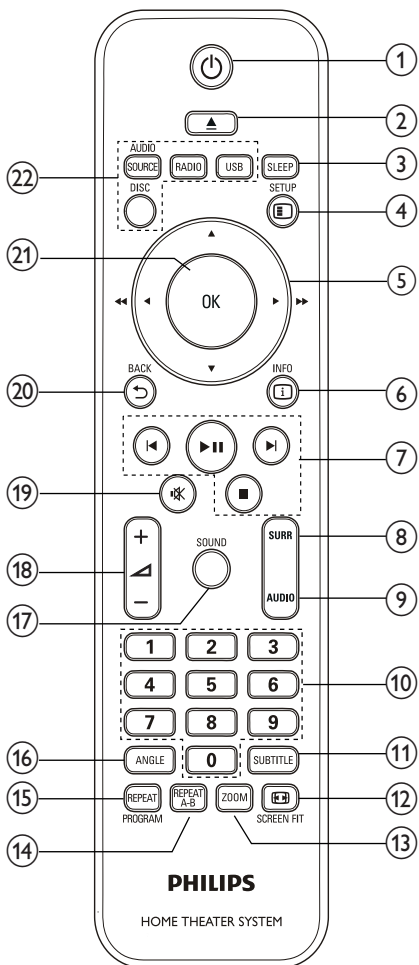

- ① ⏻ (Készenléti állapot bekapcsolva)  
A házimozis bekapcsolása, vagy készenléti üzemmódbá kapcsolása.
- ② ▲ (Nytás/Zárás)  
A lemeztálcá kinyitása vagy bezárása.
- ③ SLEEP  
A házimozis készenléti állapotba kapcsolása egy előre megadott idő elteltével.
- ④ [E] SETUP  
Be- és kilépés a beállítás menübe.

- 5 **▲▼◀▶ (Navigációs gombok)**
- Navigálás a menük között.
  - Videó módban a gyors vissza- és előrelépéshez nyomja meg a balra vagy a jobbra gombot.
  - Rádió módban rádióállomás kereséséhez használja a balra vagy a jobbra, frekvencia finomhangolásához pedig a fel vagy a le gombot.
- 6 **ℹ INFO**  
A lejátszott tartalom adatainak megjelenítése.
- 7 **Lejátszás gombok**  
Lejátszásvezérlés.
- 8 **SURR (Térhangzás)**  
Váltás a sztereó és a térhangzás között.
- 9 **AUDIO**  
Hang nyelvének vagy a csatornának a kiválasztása.
- 10 **Számgombok**  
Egy elem kiválasztása a lejátszáshoz.
- 11 **SUBTITLE**  
Videofelirat nyelvének kiválasztása.
- 12 **📺 SCREEN FIT**  
Képformátum igazítása a TV képernyőjéhez.
- 13 **ZOOM**  
Filmjelenet vagy kép nagyítása.
- 14 **REPEAT A-B**  
Két pont megjelölése az ismételt lejátszáshoz egy fejezeten vagy műsorszámon belül, illetve az ismételt lejátszási mód kikapcsolása.
- 15 **REPEAT / PROGRAM**
- Ismétlés vagy véletlenszerű lejátszás mód kiválasztása.
  - Rádióállomások beprogramozása rádió üzemmódban.
- 16 **ANGLE**  
Opciók megjelenítése a különböző kameraállásokhoz.
- 17 **SOUND**  
Hangzás üzemmód kiválasztása.
- 18 **🔊 +/-**  
A hangerő növelése vagy csökkentése.
- 19 **✖ (Némítás)**  
A hang elnémítása és visszaállítása.
- 20 **↶ BACK**  
Visszatérés az előző menüképernyőre.
- 21 **OK**  
Kiválasztás vagy bevitel megerősítése.
- 22 **Jelforrás gombok**
- **AUDIO SOURCE:** Audiobemenet jelforrás kiválasztása.
  - **RADIO:** Átkapcsolás FM rádióra.
  - **USB:** USB-tárolóeszköze váltás..
  - **DISC:** Átkapcsolás lemezforrásra.



## 4 A házimozis csatlakoztatása

Ez a fejezet a házimozis-rendszer TV-készülékhez, illetve más készülékekhez történő csatlakoztatásában nyújt segítséget. A házimozis-rendszer tartozékaihoz történő alapvető csatlakoztatásait a Gyors áttekintő útmutató tartalmazza. A [www.connectivityguide.philips.com](http://www.connectivityguide.philips.com) weboldalon átfogó interaktív felhasználói útmutatót talál.

### Megjegyzés

- A termék azonosítóját és a tápellátás adatait a készülék hátoldalán vagy alján lévő táblán olvashatja.
- Mielőtt végrehajtja vagy megváltoztatja a csatlakoztatásokat, ellenőrizze, hogy minden készülék vezetékét kihúzza-e a fali aljzatból.

## Csatlakozók

### Oldalsó csatlakozók

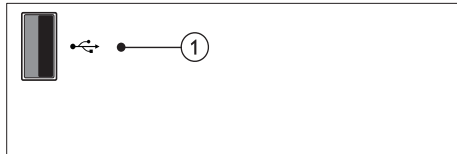

- ① **USB**  
Audio-, video- vagy képbevitel USB-tárolóeszköztől.

### Hátoldali csatlakozók

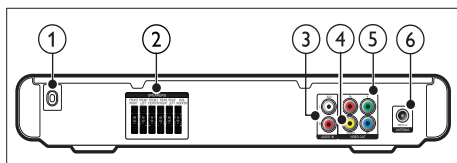

- ① **AC MAINS~**  
Csatlakoztatás a tápellátáshoz.
- ② **SPEAKERS**  
Csatlakozás a tartozék hangszugárzókhoz és mélynyomóhoz.

- ③ **AUDIO IN-AUX**  
Csatlakoztatás a TV-készülék vagy más analóg készülék analóg hangkimenetéhez.
- ④ **VIDEO OUT-VIDEO**  
Csatlakoztatás a TV-készülék kompozit videobemenetéhez.
- ⑤ **VIDEO OUT-Y Pb Pr**  
Csatlakoztatás a TV-készülék komponens videobemenetéhez.
- ⑥ **FM ANTENNA**  
Az FM antenna csatlakoztatása a rádióvetél érdekében.

## Csatlakoztatás a TV-készülékhez

Csatlakoztassa a házimozit közvetlenül a TV-készülékhez, a következő csatlakozók egyikével (a legjobb videominőségtől az alapszintűig):

- ① **Komponens videó**
- ② **Kompozit videó**

### 1. opció: Csatlakozás a TV-készülékhez YPbPr-kábelen (komponens videokábel) keresztül

### Megjegyzés

- A komponens videokábel vagy csatlakozó jelölése **Y Cb Cr** vagy **YUV** lehet.

(A kábel nem tartozék)

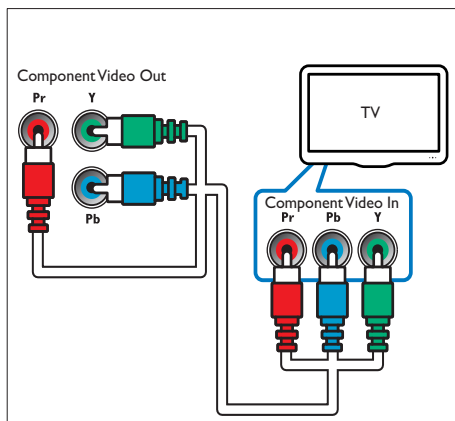

## 2. opció: Csatlakozzon a TV-készülékhez kompozit videokábelen keresztül (CVBS)



### Megjegyzés

- A kompozit videokábel vagy csatlakozó jelölése **AV IN**, **VIDEO IN**, **COMPOSITE** vagy **BASEBAND** lehet.

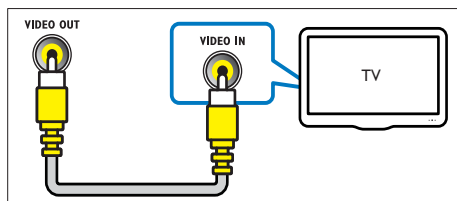

## Audiotartalom csatlakoztatása TV-készülékről vagy más készülékekről

A házimozirendszer segítségével audiotartalmakat játszhat le a TV-készülékről vagy más készülékekről (pl. kábeldekóderről).



### Tanács

- Nyomja meg az **AUDIO SOURCE** gombot a csatlakozás audiokimenetének kiválasztásához.

(A kábel nem tartozék)

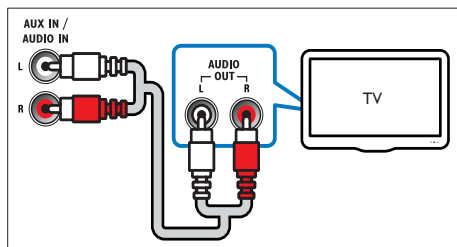

## 5 A házimozirendszer használata

Ez a fejezet a különböző forrásból származó média házimozin történő lejátszásához kíván segítséget nyújtani.

### Mielőtt hozzáfogna

Ellenőrizze, hogy:

- Gondoskodjon a megfelelő csatlakozásokról és fejezze be a beállítást a Gyors üzembe helyezési útmutatónak megfelelően.
- Kapcsolja át a TV-készüléket a házimozinak megfelelő jelforrásra.

### Hang kiválasztása

Ez a fejezet adott videofelvétel vagy zeneszám lejátszásához szükséges ideális hangzás kiválasztásában nyújt segítséget.

### Hangzás üzemmód kiválasztása

Adott videofelvételhez vagy zeneszámhoz illő, előre meghatározott hangzás üzemmódok kiválasztása.



A rendelkezésre álló hangzás üzemmódok közötti választáshoz nyomja meg többször a **SOUND** gombot.

Hangzás üzemmód	Leírás
<b>ACTION / ROCK</b>	Javított alacsony és magas tartomány. Ideális választás akciófilmekhez, illetve rock- vagy popzenéhez.
<b>DRAMA / JAZZ</b>	Tiszta közepes és magas hangok. Ideális választás filmdrámákhoz, illetve dzsessz zenéhez.
<b>CONCERT/ CLASSIC</b>	Semleges hangzás. Ideális választás élő koncertekhez és klasszikus zenéhez.
<b>SPORTS</b>	Mérsékelt közepes hangok és térhangzás a tiszta énekhang, illetve élő sportesemények hangulatának visszaadására.
<b>NIGHT</b>	Dinamikus szabályzású hangzás üzemmód éjszakai filmnézéshez és nem meghatározó jellegű háttérzenéhez.

## Térhangzás üzemmód módosítása

Merüljön el a hangélmények élvezetében a térbeli hangzásmódok segítségével.

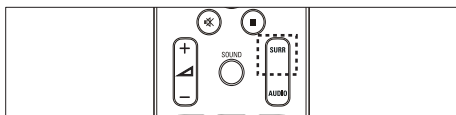

A rendelkezésre álló surround módok közötti választáshoz nyomja meg többször a **SURR** gombot.

Opció	Leírás
<b>MULTI-CHANNEL</b>	Gazdag, többcsatornás hang a gazdagabb moziélményhez.
<b>STEREO</b>	Kétcsatornás sztereó hang. Ideális választás zenehallgatáshoz.

## Lemez lejátszása

A házimozirendszer a lemeztípusok széles skálájának lejátszására alkalmas, beleértve a videó, audió és vegyes adathordozókat (például egy CD-R lemezt, amely JPEG-képeket és MP3-zenét tartalmaz).

- 1 Helyezzen be lemezt a házimozirendszerbe.
- 2 Nyomja meg a **DISC** gombot.
  - ↳ Elkezdődik a lejátszás, vagy megjelenik a lemez főmenüje.
- 3 A lejátszás vezérléséhez nyomja meg a következő gombokat:

Gomb	Művelet
<b>Navigációs gombok</b>	Navigálás a menük között.
<b>OK</b>	Kiválasztás vagy bevitel megerősítése.
<b>▶   </b>	A lejátszás indítása, szüneteltetése vagy folytatása.
<b>■</b>	Lejátszás leállítása.
<b>◀ / ▶</b>	Ugrás az előző vagy a következő felvételre, fejezetre vagy fájlra.
<b>◀◀ / ▶▶</b>	Gyorsmenet visszafelé vagy gyorsmenet előre. Többszöri megnyomásával módosíthatja a keresés sebességét.
<b>ZOOM</b>	Filmjelenet vagy kép nagyítása.
<b>REPEAT A-B</b>	Két pont megjelölése az ismételt lejátszáshoz egy fejezeten vagy műsorszámon belül, illetve az ismételt lejátszási mód kikapcsolása.
<b>SCREEN FIT</b>	Képformátum igazítása a TV képernyőjéhez.

## Videobeállítások használata

Hozzáférés bizonyos hasznos funkciókhoz videózás közben.

### Megjegyzés

- Az elérhető videobeállítások a videoforrás függvényében változnak.

Gomb	Művelet
▲ / ▼	Lassú előre- vagy visszakeresés. Többszöri megnyomásával módosíthatja a keresés sebességét. VCD/SVCD esetén a lassú keresés visszafelé nem lehetséges.
AUDIO	Hang nyelvének vagy a csatornának a kiválasztása.
SUBTITLE	Videofelirat nyelvének kiválasztása.
 INFO	A lejátszott tartalom adatainak megjelenítése.
REPEAT	Fejezet vagy felvétel ismétlése.
ANGLE	Opciók megjelenítése a különböző kameraállásokhoz.

## Képebeállítások használata

Hozzáférés bizonyos hasznos funkciókhoz képnézegetés közben.

Gomb	Művelet
▲ / ▼	Kép elforgatása az óramutató járásával ellentétes vagy az óramutató járásával megegyező irányba.
◀ / ▶	Ugrás az előző vagy a következő képre.
REPEAT	A kiválasztott mappa ismétlése.
 INFO	Fotóalbum bélyegképes áttekintésben való megjelenítése.

## Hangzásopciók használata

Bizonyos hasznos funkciók elérése audioreprodukciók között.

Gomb	Művelet
REPEAT	Műsorszám vagy lemez ismétlése, illetve műsorszámok véletlenszerű lejátszása.

## Lejátszás USB-tárolóeszköztől

A házimozzi készüléken található USB-csatlakozó segítségével az USB-tárolóeszközön tárolt fényképeket tekinthet meg, illetve zene- és videofájlokat játszhat le.

- 1 Csatlakoztassa az USB-tárolóeszközt a házimozzihoz.
- 2 Nyomja meg a **USB** gombot.  
↳ Megjelenik a tartalom böngészője.
- 3 Válasszon ki egy fájlt, majd nyomja meg a **OK** gombot.
- 4 A lejátszás vezérléséhez nyomja meg a lejátszás (lásd 'Lemez lejátszása', 9. oldal) gombokat.

### Megjegyzés

- Ha az USB-tárolóeszköz nem illik bele a csatlakozóba, használjon USB-hosszabbítókábelt.
- A házimozzi nem támogatja az olyan digitális fényképezőgépeket, amelyek a fényképek megjelenítéséhez számítógépes programot igényelnek.
- Az USB-tárolóeszköznek FAT vagy DOS formátásúnak, illetve „Háttértár osztály” megfelelőségűnek kell lennie.

## További lejátszási funkciók lemezek vagy USB esetén

Speciális video- vagy képlejátszási funkciók állnak rendelkezésre lemezről vagy USB-tárolóeszköztől történő lejátszás esetén.

### Zenés diavetítés lejátszása

Zene és képek együttes lejátszása, zenés diavetítés létrehozása. A fájlokat ugyanazon a lemezen vagy USB-tárolóeszközön kell tárolni.

- 1 Indítsa el egy zeneszám lejátszását.
- 2 Navigáljon a képfájllra, majd az **OK** gomb megnyomásával indítsa el a diavetítést.
- 3 Nyomja meg a **■** gombot a diavetítés leállításához.
- 4 A felvétel leállításához nyomja meg ismét a **■** gombot.

## Gyors ugrás a lejátszás egy megadott idejére

Gyors ugrás egy videó adott pontjára a jelenet idejének bevitelével.

- 1 A videó lejátszása alatt nyomja meg az **INFO** gombot.
- 2 Nyomja meg a **Navigációs gombok** és az **OK** gombot a következő kiválasztásához:
  - **[FV. idő]** : Felvétel ideje.
  - **[Fj. idő]** : Fejezet ideje.
  - **[Lemez idő]** : Lemez ideje.
  - **[Mszám idő]** : Műsorszám ideje.
- 3 Adja meg a jelenet idejét, majd nyomja meg az **OK** gombot.

## Lejátszás rádióról

A házimozzi akár 40 rádióállomás tárolására alkalmas.

- 1 Ellenőrizze, hogy az FM antenna csatlakoztatva van-e.
- 2 Nyomja meg a **RADIO** gombot.  
↳ Az „**AUTO INSTALL...PRESS PLAY**” üzenet akkor jelenik meg a kijelzőn, ha még nem telepített egyetlen rádióállomást sem. Nyomja meg az **▶II** gombot.
- 3 A lejátszás vezérléséhez nyomja meg a következő gombokat:

Gomb	Művelet
<b>I◀/▶I</b>	Tárolt rádiócsatorna kiválasztása.
<b>◀◀/▶▶</b>	Rádiócsatorna keresése.
<b>▲▼</b>	Rádiófrekvencia finomhangolása.
<b>■</b>	Tartsa lenyomva a tárolt rádiócsatorna törléséhez. Nyomja meg a rádióállomások telepítésének leállításához.
<b>PROGRAM</b>	Manuális: Nyomja meg egyszer a program módba történő belépéshez, majd még egyszer a rádióállomás tárolásához. Automatikus: Tartsa lenyomva öt másodpercen keresztül a rádióállomások újraprogramozásához.

## Megjegyzés

- Az AM és a digitális rádió nem támogatott.
- Ha a készülék nem észlel sztereó jelet, illetve ha ötnél kevesebb állomást talál, a rendszer arra kéri, hogy állítsa be újból a rádióállomásokat.
- A legjobb vétel érdekében helyezze az antennát a TV-készüléktől vagy más sugárzó forrástól távolabbra.

## Audiotartalom lejátszása TV-készülékről vagy más készülékekről

Nyomja meg többször egymás után az **AUDIO SOURCE** gombot a csatlakoztatott készülék audiokimenetének kiválasztásához.

## 6 Beállítások módosítása





Ez a fejezet a házimozsi beállításainak módosításában nyújt segítséget.



### Vigyzat

- A legtöbb beállítás alapértelmezett formájában a házimozsi számára leginkább megfelelő érték. Hacsak nincs speciális oka egy adott beállítás módosításának, célszerű meghagyni az alapértelmezett értéket.

### A beállítás menü megnyitása

- Nyomja meg a  **SETUP** gombot.  
↳ A képernyőn a következő menü jelenik meg.

Szimbólum	Leírás
	[Ált. beáll.]
	[Hangbeállítás]
	[Videobeáll.]
	[Felhasználói beállítások]

- Válasszon ki egy beállítási menüt, majd nyomja meg az **OK** gombot.  
A házimozsi beállításainak módosításával kapcsolatos információkért lásd a következő részt.
- Nyomja meg a  **BACK** gombot az előző menüre történő visszatéréshez, vagy a  **SETUP** gombot a kilépéshez.

### Megjegyzés

- A szürkén megjelenő beállítások nem módosíthatók.

## Az általános beállítások módosítása

- Nyomja meg a  **SETUP** gombot.
- Válassza az **[Ált. beáll.]** lehetőséget, majd nyomja meg az **OK** gombot.
- A következő beállítások kiválasztása és módosítása:
  - [Kijelző nyelve]** : A kijelzőn megjelenő menü nyelvének kiválasztása.
  - [Képernyővédő]** : Képernyőkímélő mód be- és kikapcsolása. Ha engedélyezi ezt az opciót, 10 perc üresjárat után a képernyő inaktív üzemmódra vált (például szüneteltetett vagy leállított üzemmódban).
  - [DivX(R) VOD kód]** : A házimozsi DivX VOD regisztrációs kódjának megjelenítése.
- A kiválasztás megerősítéséhez nyomja meg az **OK** gombot.

### Megjegyzés

- DivX videók megvásárlása és a házimozival történő lejátszása előtt regisztrálja a házimozit a [www.divx.com](http://www.divx.com) weboldalon a DivX VOD kód segítségével.

## Hangbeállítások módosítása

- Nyomja meg a  **SETUP** gombot.
- Válassza az **[Hangbeállítás]** lehetőséget, majd nyomja meg az **OK** gombot.
- A következő beállítások kiválasztása és módosítása:
  - [Hangsugárzók hangereje]** : Az ideális hangegyensúly eléréséhez minden egyes hangsugárzó beállítása.
  - [Hangsugárzó késleltetése]** : A közép és hátsó hangsugárzók késési idejének beállítása a hangsugárzók kiegyenlített hangátvitel érdekében.
- A kiválasztás megerősítéséhez nyomja meg az **OK** gombot.

## A videobeállítások módosítása

- 1 Nyomja meg a **⏏** **SETUP** gombot.
- 2 Válassza az **[Videobeáll.]** lehetőséget, majd nyomja meg az **OK** gombot.
- 3 A következő beállítások kiválasztása és módosítása:
  - **[TV-rendszer]** : A TV-készülékkel kompatibilis televízió rendszer kiválasztása.
  - **[TV monitor]** : A TV-képernyőnek megfelelő képmegjelenítési formátum kiválasztása.
  - **[Képméretezés]** : A tévé képernyőjéhez leginkább illő, teljes képernyős formátum kiválasztása.
  - **[Képbeállítások]** : Előre meghatározott színbeállítás kiválasztása.
  - **[Progresszív]** : A progresszív pásztázás engedélyezése vagy kikapcsolása.
- 4 A kiválasztás megerősítéséhez nyomja meg az **OK** gombot.



### Megjegyzés

- A legjobb beállítás automatikusan kiválasztásra kerül a TV-készüléken. Ha a beállítást módosítani kell, győződjön meg róla, hogy a TV-készülék támogatja az új beállítást.
- Egyes képbeállítási módok a videoforrástól függenek. Győződjön meg arról, hogy a lemez és a TV-készülék támogatja az adott beállítást vagy funkciót.

## Felhasználói beállítások módosítása

- 1 Nyomja meg a **⏏** **SETUP** gombot.
- 2 Válassza az **[Felhasználói beállítások]** lehetőséget, majd nyomja meg az **OK** gombot.
- 3 A következő beállítások kiválasztása és módosítása:
  - **[Hang]** : Videó hangnyelvének kiválasztása.
  - **[Felirat]** : Videofelirat nyelvének kiválasztása.
  - **[Lemez menü]** : Videolemez menünyelvének kiválasztása.
  - **[Szülői]** : Korlátozza a hozzáférést a korhatár-besorolással rendelkező lemezekhez. A lemezek korhatár-besorolásra való tekintet nélkül történő lejátszásához válassza a „8”-as szintet.
  - **[PBC]** : VCD- és SVCD-lemezek tartalommenüjének megjelenítése vagy átugrása.
  - **[Jelszó]** : Lejátszási korlátozással rendelkező lemez lejátszásához szükséges PIN-kód megadása vagy módosítása. Írja be a „0000” értéket, ha nem rendelkezik PIN-kóddal, vagy ha elfelejtette a PIN-kódját.
  - **[DivX felirat]** : A DivX-feliratokat támogató karakterkészlet kiválasztása.
  - **[Verzióinfó]** : A házimozi szoftververziójának megjelenítése.
  - **[Alapért.]** : A házimozi alapértelmezett gyári beállításainak visszaállítása.
- 4 A kiválasztás megerősítéséhez nyomja meg az **OK** gombot.



## Megjegyzés

- Ha a kívánt nyelv nem elérhető a lemez megadott nyelvei között, válassza ki a lista **[Egyéb]** opcióját, majd adja meg a felhasználói utasítás hátoldalán található 4-jegyű nyelvi kódot.
- Ha a lemezen nincs meg az Ön által kiválasztott hangcsatorna, a házimozsi a lemez alapértelmezett nyelvét fogja használni.
- A lemezzár, a jelszó (PIN kód) és a szülői ellenőrzés beállításai nem állíthatók vissza az alapértelmezett értékekre.

## 7 A szoftver frissítése

Újabb frissítések keresésekor hasonlítsa össze a házimozsi aktuális szoftververzióját a Philips weboldalon található legfrissebb szoftververzióval (ha elérhető).

### A szoftververzió ellenőrzése

- 1 Nyomja meg a **[E] SETUP** gombot.
- 2 Válassza a **[Felhasználói beállítások]** > **[Verzióinfó]** opciót, majd nyomja meg az **OK** gombot.  
↳ Megjelenik a szoftververzió.

### Szoftver frissítése CD-R lemezzel vagy USB-eszközzel

- 1 Keresse a legfrissebb szoftververziót a [www.philips.com/support](http://www.philips.com/support) weboldalon.
  - Keresse ki a házimozsi típusát, majd kattintson a „Szoftver és illesztőprogramok” lehetőségre.
- 2 Töltse le a szoftvert egy CD-R lemezzel vagy USB-tárolóeszközzel.
- 3 Helyezze be a házimoziba a CD-R lemezt, illetve csatlakoztassa az USB-tárolóeszközt.
- 4 A frissítés jóváhagyásához kövesse a TV-képernyőn megjelenő utasításokat.  
↳ A művelet befejezése után, a házimozsi automatikusan kikapcsol, majd újraindul.
  - Ha ez nem történne meg, húzza ki a tápkábelt néhány másodpercre a fali aljzatból, majd csatlakoztassa újból.



#### Vigyázat

- Ne kapcsolja ki a készüléket, és ne távolítsa el a CD-R lemezt vagy az USB-tárolóeszközt, amíg a szoftverfrissítés folyamatban van, mert ez a házimozisrendszer meghibásodását okozhatja.



# 8 Termékleírás

## Megjegyzés

- A műszaki jellemzők és a kivétel előzetes bejelentés nélkül változhat.

### Régió kód

A házimozsi hátulján, illetve alján található típusazonosító táblán a támogatott régiók neve szerepel

Ország	DVD
Európa, Egyesült Királyság	
Ázsia és Óceánia, Tajvan, Korea	
Latin-Amerika	
Ausztrália, Új-Zéland	
Oroszország, India	
Kína	

### Adathordozó lejátszása

DVD-Videó, DVD+R/+RW, DVD-R/-RW, CD-R/CD-RW, Audió CD, Videó CD/SVCD, Kép-CD, MP3-CD, WMA-CD, DivX-CD, USB-tárolóeszköz

### Fájlformátum

- Audió: .mp3, .wma
- Videó: .divx, .divx ultra, .mpeg, .mpg, .wmv (simple profile)
- Kép: .jpeg, .jpg

### Erősítő

- Kimeneti összteljesítmény: 300 W RMS, (30% THD)
- Frekvenciaválasz: 20 Hz-20 kHz /  $\pm 3$  dB
- Jel/zajszint arány: > 65 dB (CCIR) / (A-súlyozott)
- Bemeneti érzékenység:
  - AUX: 1000 mV

### Video

- Jelrendszer: PAL / NTSC

### Audió

- Mintavételi frekvencia:
  - MP3: 32 kHz, 44,1 kHz, 48 kHz
  - WMA: 44,1 kHz, 48 kHz
- Konstans bitsebesség:
  - MP3: 112 kb/s - 320 kb/s
  - WMA: 48 kb/s - 192 kb/s

### rádió

- Hangolási tartomány: FM 87,5-108 MHz (50 kHz)
- Jel/zajszint arány: FM 50 dB
- Frekvenciaválasz: FM 180 Hz-10 kHz /  $\pm 6$  dB

### USB

- Kompatibilitás: USB
- Osztálytámogatás: UMS (USB Mass Storage Class)
- Fájlrendszer: FAT16, FAT32
- Maximális memóriatámogatás: < 160 GB.

### Főegység

- Áramellátás: 110-240V V, ~50 Hz;
- Energiafogyasztás: 55 W
- Energiafogyasztás készenléti üzemmódban:  $\leq 0,9$  W
- Méretetek (SZ x MA x MÉ): 360 x 58 x 303 mm
- Tömeg: 2,3 kg

### Mélynyomó

- Impedancia: 12 ohm
- Hangsugárzók: 133 mm (5,25") mélynyomó
- Frekvenciaválasz: 20 Hz-150 Hz
- Méretetek (SZ x MA x MÉ): 160 x 267,5 x 265 mm
- Tömeg: 2,65 kg
- Kábelhosszúság: 2 m

### Hangszórók

- Rendszer: teljes tartományú műholdvedvő
- Hangsugárzó impedanciája: 3 ohm
- Hangszórók: 3" szélessávú
- Frekvenciaválasz: 150 Hz-20 kHz
- Méretetek (SZ x MA x MÉ): 100 x 100 x 75 (mm)
- Tömeg: 0,30~0,66 kg/db
- Kábelhosszúság:
  - Középső: 1 m
  - Elülső: 2 m
  - Hátsó: 10 m

## Lézer besorolás

- Típus: félvezető GaAIAs (CD) lézer
- Hullámhossz: 645 - 665 nm (DVD), 770 - 800 nm (CD)
- Kimeneti teljesítmény: 6 mW (DVD), 7 mW (VCD/CD)
- Sugárelhajlás: 60 fok

## 9 Hibaelhárítás



### Figyelem

- **Aramütésveszély!** Soha ne távolítsa el a készülékházat.

Ne próbálja önállóan javítani a készüléket, mert ezzel a garancia érvényét veszíti.

Ha a készülék használata közben problémái adódnának, nézze át az alábbi pontokat, mielőtt szakemberhez fordulna. Ha probléma továbbra is fennáll, regisztrálja a terméket, és vegye igénybe a [www.philips.com/welcome](http://www.philips.com/welcome) weboldalon rendelkezésre álló támogatást.

Ha a Philips vállalat ügyfélszolgálatához fordul, a termék típus- és sorozatszámára egyaránt szükség lesz. A típusszám és a sorozatszám a készülék hátulján vagy alján található. Írja ide a számokat:

Típusszám \_\_\_\_\_

Gyári szám \_\_\_\_\_

---

## Főegység

**A házimozsi-rendszer gombjai nem működnek.**

- Néhány percre húzza ki a készülék tápkábelét, majd csatlakoztassa újra.

---

## Kép

### Nincs kép

- Győződjön meg arról, hogy a televízió a házimozsihoz megfelelő forráshoz van-e állítva.
- Ha a TV rendszerének módosításakor történik mindez, akkor váltson az alapértelmezett módra: 1) Nyomja meg a **▲** gombot. 2) Nyomja meg a **◀** gombot. 3) Nyomja meg az **SUBTITLE** gombot.
- Ha a progresszív pásztázás bekapcsolásakor történik mindez, akkor váltson az alapértelmezett módra: 1) Nyomja meg a **▲** gombot. 2) Nyomja meg a **◀** gombot. 3) Nyomja meg az **AUDIO** gombot.

---

## Hang

### Nincs hang

- Győződjön meg róla, hogy az audiokábelek csatlakoztatva vannak, és válassza ki a használni kívánt készüléknek megfelelő bemeneti jelforrást (pl. **AUDIO SOURCE**).

## A TV-műsornak nincs hangja.

- Csatlakoztasson audiokábelt a házimozi audiobemenetéhez, valamint a TV-készülék audiokimenetéhez, majd nyomja meg többször egymás után az **AUDIO SOURCE** gombot a megfelelő audioforrás kiválasztásához.

## Torz vagy visszhangos a hang.

- Ha a házimozi keresztül játszik le audiotartalmat, győződjön meg róla, hogy a TV-készülék hangja el van némítva, illetve minimális értékre van állítva.

## Lejátszás

### A lemez nem játszható le.

- Tisztítsa meg a korongot.
- Győződjön meg róla, hogy a házimozi támogatja a lemezt (lásd 'Termékleírás', 14. oldal).
- Győződjön meg róla, hogy a házimozi támogatja a DVD régiókódját.
- DVD±RW vagy DVD±R lemezek esetén győződjön meg róla, hogy a lemez véglegesítve van.

### A DivX videofájlokat nem lehet lejátszani.

- Ellenőrizze, hogy a DivX fájl kódolása megfelel-e a következőnek: „Home Theatre Profile” DivX kódolóval.
- Ellenőrizze, hogy a DivX videofájl teljes-e.

### A DivX feliratozás nem jelenik meg megfelelően.

- Ellenőrizze, hogy a feliratok fájlneve megegyezik-e a film fájlnevével.
- Válassza ki a megfelelő karakterkészletet:
  - 1) Nyomja meg a **⏏** gombot.
  - 2) Válassza a **[Felhasználói beállítások]** lehetőséget.
  - 3) Válassza a **[DivX felirat]** lehetőséget.
  - 4) Válasszon egy támogatott karakterkészletet.
  - 5) Nyomja meg az **OK** gombot.

### Az USB-tárolóeszköz tartalma nem olvasható.

- Győződjön meg róla, hogy az USB-tárolóeszköz formátuma kompatibilis a házimozival (lásd 'Termékleírás', 14. oldal).
- Győződjön meg róla, hogy az USB-tárolóeszközt a házimozi által támogatott fájlrendszerrel formázták.

### Az „x” jel vagy a „No entry” (Nincs bevitel) felirat jelenik meg a TV-képernyőn.

- A művelet nem hajtható végre.

# 10 Tárgymutató

<b>A</b>	
a termék kiselejtezése	4

<b>Á</b>	
áttekintés	
csatlakozók	7
főegység	5
távvezérlő	5

<b>Ú</b>	
újrafeldolgozás	4

<b>B</b>	
beállítások módosítása	12
biztonság	3

<b>C</b>	
csatlakozás	
audió a TV-készülekből	8, 11
más készülékek	8
műsorfüzet	7
TV	7
csatlakozók	7

<b>D</b>	
diavetítés	
zenés diavetítés lejátszása	10

<b>E</b>	
erősítő	14

<b>F</b>	
fájlformátumok	14

<b>H</b>	
hang	
csatlakozás	8
hibaelhárítás	16
mód	8
térhangzás	9
hibaelhárítás	16

---

<b>I</b>	
időpont szerinti keresés videó	11
ismétlés	9, 11

---

<b>K</b>	
kapcsolatfelvétel	16
karbantartás	4
karbantartás	4
kép	
bélyegképes áttekintés	10
diavetítés	10, 10
hibaelhárítás	16
opciók	10
képek elforgatása	10

---

<b>L</b>	
lejátszás	
hibaelhárítás	16
lemez	9
opciók	9
rádió	11
USB-tárolóeszköz	10
lemez	
lejátszás	9
támogatott lemezek	14

---

<b>R</b>	
rádió	
hangolás	11
lejátszás	11
program	11
régiókód	14

---

<b>S</b>	
szoftver	
frissítés	14
verzió	14

---

<b>T</b>	
távvezérlő	5
termékleírás	14
TV	
audió a TV-készülékből	8, 11
csatlakozás	7

---

<b>U</b>	
USB	
lejátszás	10

# Language Code

Abkhazian	6566	Inupiaq	7375	Pushto	8083
Afar	6565	Irish	7165	Russian	8285
Afrikaans	6570	Íslenska	7383	Quechua	8185
Amharic	6577	Italiano	7384	Raeto-Romance	8277
Arabic	6582	Ivrit	7269	Romanian	8279
Armenian	7289	Japanese	7465	Rundi	8278
Assamese	6583	Javanese	7486	Samoan	8377
Avestan	6569	Kalaallisut	7576	Sango	8371
Aymara	6589	Kannada	7578	Sanskrit	8365
Azerbaijani	6590	Kashmiri	7583	Sardinian	8367
Bahasa Melayu	7783	Kazakh	7575	Serbian	8382
Bashkir	6665	Kernewek	7587	Shona	8378
Belarusian	6669	Khmer	7577	Shqip	8381
Bengali	6678	Kinyarwanda	8287	Sindhi	8368
Bihari	6672	Kirghiz	7589	Sinhalese	8373
Bislama	6673	Komi	7586	Slovensky	8373
Bokmål, Norwegian	7866	Korean	7579	Slovenian	8376
Bosanski	6683	Kuanyama; Kwanyama	7574	Somali	8379
Brezhoneg	6682	Kurdish	7585	Sotho; Southern	8384
Bulgarian	6671	Lao	7679	South Ndebele	7882
Burmese	7789	Latina	7665	Sundanese	8385
Castellano, Español	6983	Latvian	7686	Suomi	7073
Catalán	6765	Letzeburgesch;	7666	Swahili	8387
Chamorro	6772	Limburgan; Limburger	7673	Swati	8383
Chechen	6769	Lingala	7678	Svenska	8386
Chewa; Chichewa; Nyanja	7889	Lithuanian	7684	Tagalog	8476
中文	9072	Luxembourgish;	7666	Tahitian	8489
Chuang; Zhuang	9065	Macedonian	7775	Tajik	8471
Church Slavik; Slavonic	6785	Malagasy	7771	Tamil	8465
Chuvash	6786	Magyar	7285	Tatar	8484
Corsican	6779	Malayalam	7776	Telugu	8469
Česky	6783	Maltese	7784	Thai	8472
Dansk	6865	Manx	7186	Tibetan	6679
Deutsch	6869	Maori	7773	Tigrinya	8473
Dzongkha	6890	Marathi	7782	Tonga (Tonga Islands)	8479
English	6978	Marshallese	7772	Tsonga	8483
Esperanto	6979	Moldavian	7779	Tswana	8478
Estonian	6984	Mongolian	7778	Türkçe	8482
Euskara	6985	Nauru	7865	Turkmen	8475
Ελληνικά	6976	Navaho; Navajo	7886	Twi	8487
Faroese	7079	Ndebele, North	7868	Uighur	8571
Français	7082	Ndebele, South	7882	Ukrainian	8575
Frysk	7089	Ndonga	7871	Urdu	8582
Fijian	7074	Nederlands	7876	Uzbek	8590
Gaelic; Scottish Gaelic	7168	Nepali	7869	Vietnamese	8673
Gallegan	7176	Norsk	7879	Volapuk	8679
Georgian	7565	Northern Sami	8369	Walloon	8765
Gikuyu; Kikuyu	7573	North Ndebele	7868	Welsh	6789
Guarani	7178	Norwegian Nynorsk;	7878	Wolof	8779
Gujarati	7185	Occitan; Provençal	7967	Xhosa	8872
Hausa	7265	Old Bulgarian; Old Slavonic	6785	Yiddish	8973
Herero	7290	Oriya	7982	Yoruba	8979
Hindi	7273	Oromo	7977	Zulu	9085
Hiri Motu	7279	Ossetian; Ossetic	7983		
Hrvatski	6779	Pali	8073		
Ido	7379	Panjabi	8065		
Interlingua (International)	7365	Persian	7065		
Interlingue	7365	Polski	8076		
Inuktitut	7385	Português	8084		

