

Register your product and get support at  
[www.philips.com/welcome](http://www.philips.com/welcome)

SPH8608

SPH8628



---

DE Benutzerhandbuch

---

**PHILIPS**



# Inhaltsangabe

---

<b>1</b>	<b>Wichtig</b>	<b>4</b>
	Sicherheit	4
	Hinweis	4
	Erklärung Klasse II	6
	<b>Benötigen Sie Hilfe?</b>	<b>6</b>

---

<b>2</b>	<b>Philips PhotoAlbum</b>	<b>7</b>
	Einführung	7
	Lieferumfang	7
	Überblick über das Philips PhotoAlbum	8

---

<b>3</b>	<b>Erste Schritte</b>	<b>10</b>
	Laden des integrierten Akkus	10
	Einschalten des Philips PhotoAlbum	11
	Übertragen von Medien	12
	Schnelleinstellungsmenü	14
	Wichtige Tastensymbole	14

---

<b>4</b>	<b>Wiedergabe</b>	<b>15</b>
	Anzeigen von Fotos	15

---

<b>5</b>	<b>Durchsuchen</b>	<b>17</b>
	Durchsuchen und Verwalten von Alben und Medien	17

---

<b>6</b>	<b>Uhr</b>	<b>20</b>
	Anzeigen der Uhr	20
	Menü zur Uhrzeiteinstellung	20

---

<b>7</b>	<b>Ereignis-Erinnerung</b>	<b>21</b>
	Ereignis-Erinnerung erstellen	21
	Bearbeiten einer Ereignis-Erinnerung	22
	Anzeigen einer Ereignis-Erinnerung	25

---

<b>8</b>	<b>Einstellungen</b>	<b>26</b>
	Auswählen einer Sprache	26
	Einstellen der Helligkeit	26
	Einstellen von Datum und Uhrzeit	27
	Einstellen des SmartPower-Timers	28
	Aktivieren des Ruhezustands des Philips PhotoAlbum	28
	Einrichten der automatischen Ausrichtung	29
	Diashow-Einstellung	30
	Entsperren des Touch-Bedienfelds	32
	Anzeigen von PhotoAlbum-Informationen	34
	Zurücksetzen aller Einstellungen auf die Werksvoreinstellung	34
	Zurücksetzen aller Einstellungen auf die Werksvoreinstellung	35

---

<b>9</b>	<b>Aktualisieren des Philips PhotoAlbum</b>	<b>36</b>
----------	---	-----------

---

<b>10</b>	<b>Produktinformationen</b>	<b>37</b>
-----------	-----------------------------	-----------

---

<b>11</b>	<b>Häufig gestellte Fragen (FAQ)</b>	<b>39</b>
-----------	--------------------------------------	-----------

---

<b>12</b>	<b>Glossar</b>	<b>40</b>
-----------	----------------	-----------

---

# 1 Wichtig

## Sicherheit

### Hinweise zur Sicherheit und Wartung

- Der Bildschirm darf in keiner Weise mit harten Gegenständen berührt werden, da er hierdurch dauerhaft beschädigt werden kann.
- Trennen Sie das Gerät von der Stromversorgung, wenn es längere Zeit nicht verwendet wird.
- Schalten Sie den Bildschirm aus, und ziehen Sie das Netzkabel, bevor Sie den Bildschirm reinigen. Reinigen Sie den Bildschirm nur mit einem weichen, mit Wasser angefeuchteten Tuch. Verwenden Sie keinesfalls Alkohol, Chemikalien oder Haushaltsreiniger zur Reinigung des Geräts.
- Setzen Sie das Gerät nie offenem Feuer oder anderen Wärmequellen (z. B. direktem Sonnenlicht) aus.
- Setzen Sie das Gerät weder Regen noch Wasser aus. Platzieren Sie niemals Behälter mit Flüssigkeiten wie Vasen in der Nähe des Geräts.
- Lassen Sie das Gerät nicht fallen. Wenn Sie das Gerät fallen lassen, wird es beschädigt.
- Installieren und verwenden Sie ausschließlich Dienste oder Software von vertrauenswürdigen Quellen, die keine Viren oder schädliche Software enthalten.
- Dieses Gerät eignet sich nur für den Einsatz in geschlossenen Räumen.
- Verwenden Sie das Gerät nur zusammen mit dem im Lieferumfang enthaltenen Adapter.
- Die Steckdose sollte sich immer in der Nähe des Geräts befinden und leicht zugänglich sein.

## Hinweis



Dieses Produkt entspricht den grundlegenden Anforderungen und sonstigen relevanten Bestimmungen der Richtlinien 2006/95/EC (Niederspannung) und 2004/108/EC (EMV).

### Respektieren Sie Urheberrechte.



Das unbefugte Kopieren von kopiergeschütztem Material wie z. B. Computerprogrammen, Dateien, Sendungen und Tonaufnahmen kann eine Urheberrechtsverletzung und somit eine Straftat darstellen. Dieses Gerät darf für solche Zwecke nicht verwendet werden.

### Recycling



Ihr Gerät wurde unter Verwendung hochwertiger Materialien und Komponenten entwickelt und hergestellt, die recycelt und wiederverwendet werden können. Befindet sich das Symbol einer durchgestrichenen Abfalltonne auf Rädern auf dem Gerät, bedeutet dies, dass für dieses Gerät die Europäische Richtlinie 2002/96/EG gilt.



Entsorgen Sie dieses Produkt nie mit dem restlichen Hausmüll. Bitte informieren Sie sich über die örtlichen Bestimmungen zur getrennten Entsorgung von elektrischen und elektronischen Produkten. Durch die korrekte Entsorgung Ihrer Altgeräte werden Umwelt und Menschen vor möglichen negativen Folgen geschützt.



Ihr Produkt enthält einen integrierten wiederaufladbaren Akku, der der europäischen Richtlinie 2006/66/EG unterliegt. Dieser darf nicht mit dem normalen Haushaltsmüll entsorgt werden.



Um die Funktionalität und die Sicherheit Ihres Produkts zu erhalten, bringen Sie Ihr Produkt zu einer öffentlichen Sammelstelle oder einem Kundendienstzentrum. Dort kann ein Fachmann den Akku entfernen oder austauschen. Bitte informieren Sie sich über die örtlichen Bestimmungen zur getrennten Entsorgung von Batterien. Durch die korrekte Entsorgung von Batterien werden Umwelt und Menschen vor möglichen negativen Folgen geschützt.

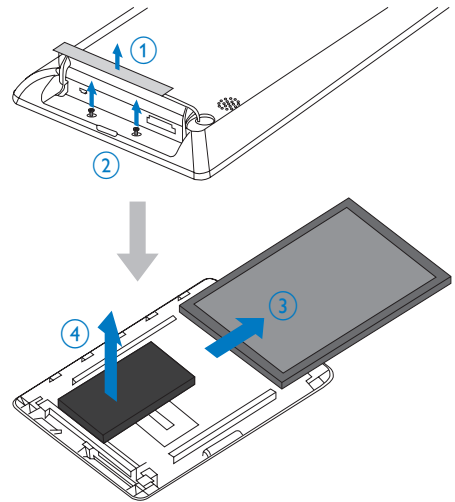

#### Achtung

- FALLS DER AKKU DURCH EINEN FALSCHEN AKKUTYP ERSETZT WIRD, BESTEHT EXPLOSIONSGEFAHR.
- ENTSORGEN SIE GEBRAUCHTE AKKUS VORSCHRIFTSGEMÄß.
- Der integrierte Akku darf ausschließlich bei der Entsorgung des Geräts entfernt werden.

Lassen Sie den eingebauten Akku nur von einem Fachmann entfernen.

#### North Europe Information (Nordic Countries)

##### **VARNING:**

FÖRSÄKRA DIG OM ATT HUVUDBRYTARE OCH UTTAG ÄR LÄTÅTKOMLIGA, NÄR DU STÄLLER DIN UTRUSTNING PÅPLATS.

Placering/Ventilation

##### **ADVARSEL:**

SØRG VED PLACERINGS FOR, AT NETLEDNINGENS STIK OG STIKKONTAKT ER NEMT TILGÆNGELIGE.

Paikka/Ilmankierto

##### **VAROITUS:**

SIIJOITA LAITE SITEN, ETTÄ VERKKOJOHTO VOIDAAN TARVITTAESSA HELPOSTI IRROTTAA PISTORASIESTA.

Plassering/Ventilasjon

##### **ADVARSEL:**

NÅR DETTE UTSTYRET PLOSSERES, MÅ DU PASSE PÅ AT KONTAKTENE FOR STØMTILFØRSEL ER LETTE Å NÅ.

---

## Erklärung Klasse II

Symbol der Gerätekategorie II:



Dieses Symbol gibt an, dass das Produkt über ein doppeltes Isoliersystem verfügt.

---

## Benötigen Sie Hilfe?

Besuchen Sie unsere Website unter [www.philips.com/welcome](http://www.philips.com/welcome) – hier finden Sie hilfreiches Material wie beispielsweise Benutzerhandbücher, neue Software-Aktualisierungen und Antworten auf häufig gestellte Fragen.

## 2 Philips PhotoAlbum



- AC-DC-Netzadapter



- Kurzanleitung

Herzlichen Glückwunsch zu Ihrem Kauf und willkommen bei Philips! Um das Kundendienstangebot von Philips vollständig nutzen zu können, sollten Sie Ihr Produkt unter [www.philips.com/welcome](http://www.philips.com/welcome) registrieren.

---

### Einführung

Dies ist ein Philips Digital PhotoAlbum mit integriertem Akku.

Mit dem Philips Digital PhotoAlbum können Sie:

- JPEG-Fotos anzeigen
- Ereignis-Erinnerungen für besondere Anlässe erstellen

---

### Lieferumfang

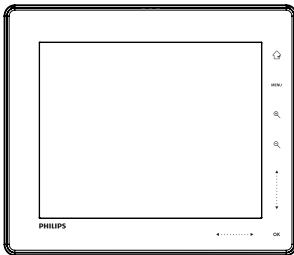

- Philips Digital PhotoAlbum



- Ladestation

# Überblick über das Philips PhotoAlbum

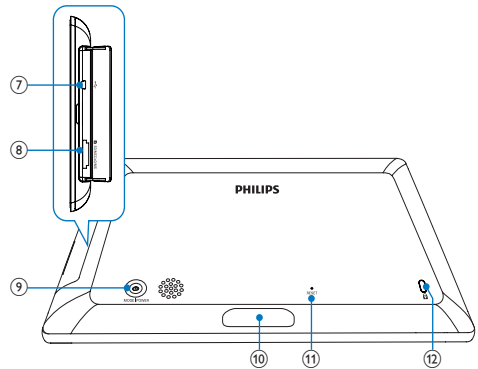
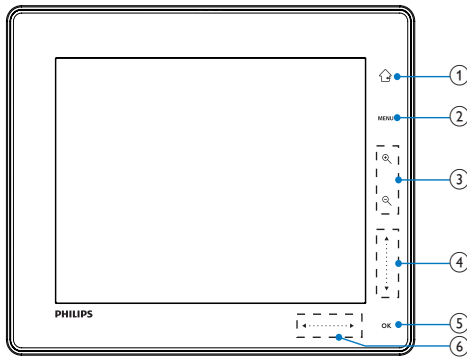

## ①

- Gedrückt halten, um zum Startbildschirm zu wechseln
- Antippen, um zum nächst höheren Menüpunkt zurückzukehren

## ② MENU

- Antippen, um das Optionsmenü zu öffnen/zu schließen

## ③ Zoom-Tasten

- 

Antippen, um Ausschnitt zu vergrößern

Antippen, um zwischen den Modi umzuschalten (Wavemodus -> Albummodus -> Diashow-Modus -> 2-fach-Zoom -> 4-fach-Zoom)
- 

Antippen, um Ausschnitt zu verkleinern

Antippen, um zwischen den Modi umzuschalten (Wavemodus <- Albummodus <- Diashow-Modus <- 2-fach-Verkleinerung <- 4-fach-Verkleinerung)

## ④ Oben/Unten-Schieberegler

- ▲  
Antippen, um nach oben zu blättern
- ▼  
Antippen, um nach unten zu blättern

## ⑤ OK

- Antippen, um die Diashow wiederzugeben/anzuhalten
- Antippen, um eine Auswahl zu bestätigen

## ⑥ Links/Rechts-Schieberegler

- ◀  
Antippen, um nach links zu springen
- ▶  
Antippen, um nach rechts zu springen

## ⑦ Mini-USB-Buchse

## ⑧ SD/MMC/MS/MS Pro-Kartensteckplatz

## ⑨

- Drücken, um das PhotoAlbum einzuschalten
- Gedrückt halten, um das PhotoAlbum auszuschalten
- Drücken, um den Modus zu wechseln (zwischen Diashow und Uhr/Kalender oder zwischen Waveansicht und Albumansicht)

- ⑩ Anschluss für Ladestation
- ⑪ RESET
- ⑫  Kensington-Sicherung

# 3 Erste Schritte

## Achtung

- Verwenden Sie die Steuerelemente nur wie in diesem Benutzerhandbuch angegeben.

Folgen Sie den Anweisungen in diesem Kapitel immer nacheinander.

Wenn Sie mit Philips Kontakt aufnehmen, werden Sie nach der Modell- und Seriennummer Ihres Geräts gefragt. Sie finden die Modell- und Seriennummer auf der Rückseite des Geräts. Notieren Sie die Nummern:

Modell-Nr: \_\_\_\_\_

Serien-Nr: \_\_\_\_\_

## Laden des integrierten Akkus

### Hinweis

- Laden Sie den integrierten Akku, bevor Sie das Philips PhotoAlbum zum ersten Mal verwenden. Mit einem vollständig geladenen Akku können Sie das PhotoAlbum bis zu eine Stunde lang verwenden.

Modus	Ladezeit
Ein	3,5 Stunden
Aus	6,5 Stunden

- 1 Verbinden Sie den DC-Stecker des mitgelieferten Netzkabels mit der DC-Buchse der ebenfalls mitgelieferten Ladestation.

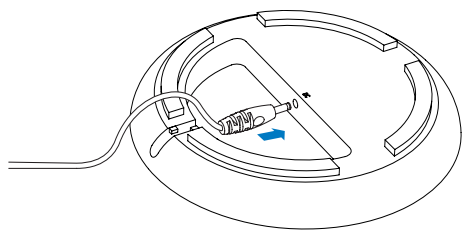

- 2 Führen Sie das Kabel durch den Kabelkanal.

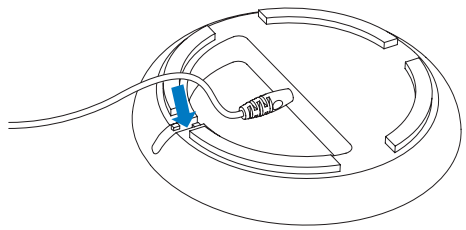

- 3 Schließen Sie das Philips PhotoAlbum an die Ladestation an.

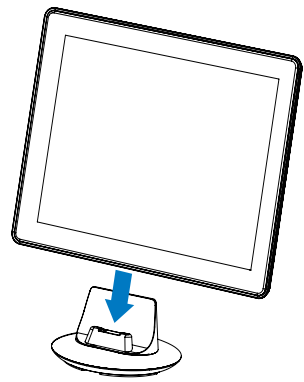

- 4 Stecken Sie den Netzstecker in eine Steckdose.

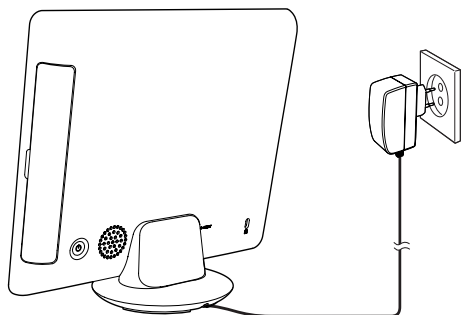

- ↳ Wenn das PhotoAlbum ausgeschaltet ist, blinken die LED-Anzeigen unter dem Links/Rechts-Schieberegler und die OK-Taste während des Ladevorgangs. Wenn der integrierte Akku vollständig geladen ist, hören die LED-Anzeigen auf zu blinken.

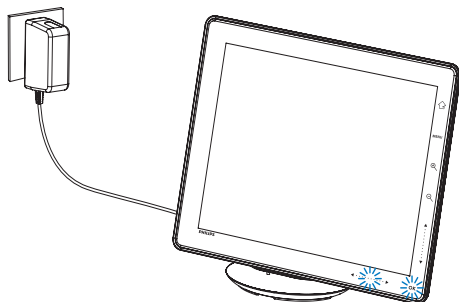









#### Tipp

- Die Lebensdauer des Akkus hängt von der Verwendung ab.
- Um die Lebensdauer des Akkus zu optimieren, betreiben Sie das Philips PhotoAlbum am Stromnetz.

## Übersicht über die Anzeigesymbole für Akku/Status

Die Anzeige zeigt den ungefähren Ladezustand des integrierten Akkus sowie den Status zur Stromversorgung des Philips PhotoAlbum:

Symbol	Status
	Akkustand 0 % ~ 5 %
	Akkustand 5 % ~ 20 %
	Akkustand 20 % ~ 40 %
	Akkustand 40 % ~ 60 %
	Akkustand 60 % ~ 80 %
	Akkustand 80 % ~ 100 %
	Philips PhotoAlbum wird geladen
	Philips PhotoAlbum ist in der Station, Wechselspannungsbetrieb, wird nicht geladen

## Einschalten des Philips PhotoAlbum

- 1 Wenn das Philips PhotoAlbum ausgeschaltet und an die Stromversorgung angeschlossen ist, halten Sie die Taste  gedrückt, um das Gerät einzuschalten.

### Erste Schritte, wenn Sie das Philips PhotoAlbum zum ersten Mal einschalten:

- Sie werden auf dem Bildschirm zur Auswahl einer Sprache aufgefordert.



- Wählen Sie eine Sprache aus, und bestätigen Sie anschließend mit **OK**.

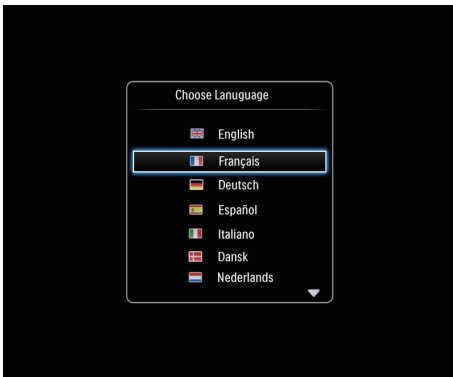

- Sie werden auf dem Bildschirm dazu aufgefordert, die Uhrzeit und das Datum einzustellen.

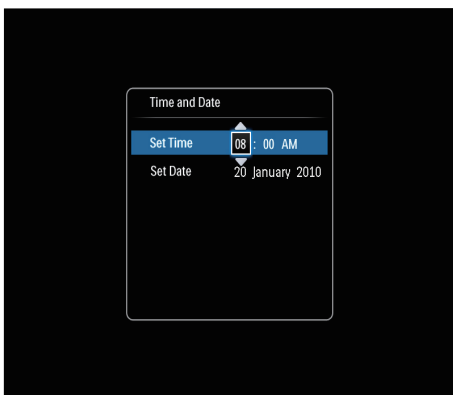

- Tippen Sie auf ▲/▼/◀/▶, um die Uhrzeit und das Datum einzustellen, und bestätigen Sie anschließend mit **OK**.
- ↳ Der Startbildschirm wird angezeigt.

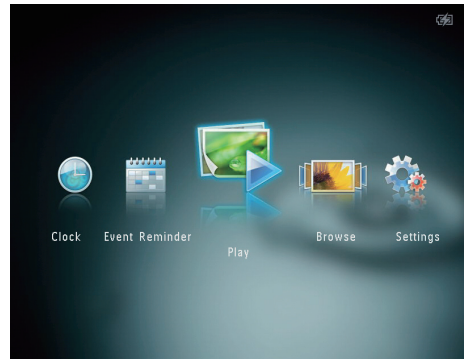

## Ausschalten des Philips PhotoAlbum

### Hinweis

- Sie können das Philips PhotoAlbum erst ausschalten, wenn alle Kopier- und Speichervorgänge abgeschlossen sind.
- Wenn Sie das PhotoAlbum ausschalten möchten, drücken Sie **⏻**, und halten Sie die Taste ungefähr zwei Sekunden lang gedrückt.

## Übertragen von Medien

### Übertragen von Medien mit einem Speichermedium

### Achtung

- Trennen Sie das Speichermedium während der Medienübertragung nicht vom PhotoAlbum.

Philips PhotoAlbum unterstützt die meisten Typen der folgenden Speichermedien:

- Secure Digital (SD)



- Secure Digital High Capacity (SDHC)
- Multimedia Card (MMC)
- Multimedia Card Plus (MMC plus)
- Memory Stick (MS)
- Memory Stick Pro (MS Pro) (mit Adapter)

- 1 Öffnen Sie die Abdeckung seitlich am PhotoAlbum.
- 2 Legen Sie ein Speichermedium in das PhotoAlbum ein.

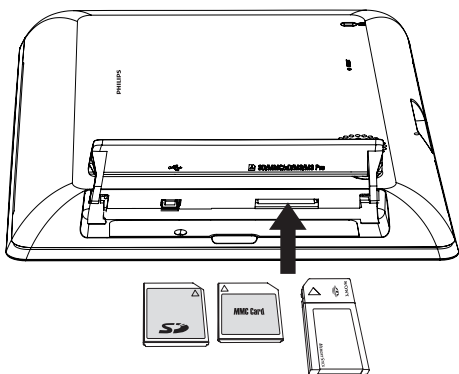

↳ Es wird ein Optionsmenü angezeigt.

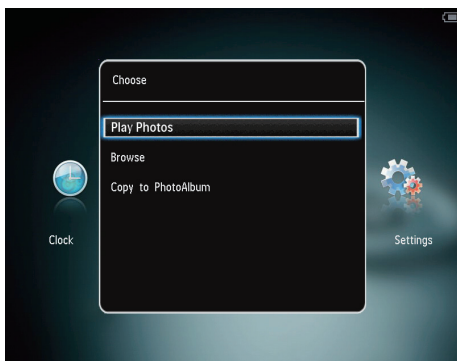

**[Fotos wiedergeben]:** Auswählen, um Medien auf dem Speichermedium wiederzugeben

**[Durchsuchen]:** Auswählen, um Medien auf dem Speichermedium zu durchsuchen

**[In Fotoalbum kopieren]:** Auswählen, um die Übertragung zu starten

- 3 Wählen Sie **[In Fotoalbum kopieren]** und anschließend **OK**.

↳ Es wird eine Bestätigungsnachricht angezeigt.

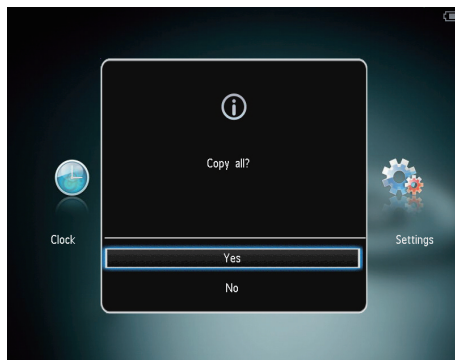

So können Sie Fotos auf den PhotoFrame kopieren:

- 1 Wählen Sie **[ja]** und anschließend **OK**.

- Um ein Speichermedium zu entfernen, ziehen Sie es aus dem Philips PhotoAlbum heraus.

## Übertragen von Medien mit einem PC

### Achtung

- Trennen Sie das Philips PhotoAlbum während der Medienübertragung nicht vom Computer.

- 1 Schließen Sie ein USB-Kabel an das Philips PhotoAlbum und Ihren Computer an.

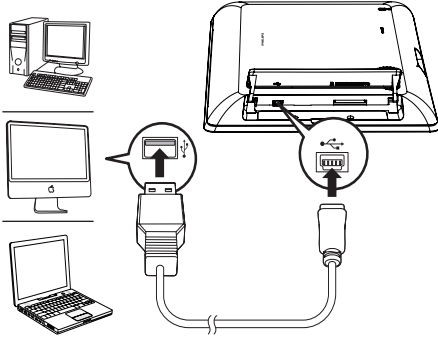

↳ Sie können die Medien vom Computer per Drag & Drop in ein Album auf dem PhotoAlbum ziehen.

- 2 Wenn die Übertragung abgeschlossen ist, trennen Sie das USB-Kabel vom Computer und vom PhotoAlbum.

### Tipp

- Sie können Medien vom PhotoAlbum auf einen Computer übertragen.
- Die Übertragungsgeschwindigkeit hängt vom Betriebssystem und der Softwarekonfiguration des Computers ab.









## Schnelleinstellungsmenü

- 1 Tippen Sie auf dem Startbildschirm auf die Option **MENU**.  
↳ Das Schnelleinstellungsmenü wird angezeigt.



- 2 Wählen Sie eine Option aus, und tippen Sie anschließend auf **OK**.
- 3 Folgen Sie den Anweisungen auf dem Bildschirm, um die Helligkeit einzustellen oder den Status des Philips PhotoAlbum anzuzeigen.
  - **Um das Schnelleinstellungsmenü zu verlassen**, tippen Sie erneut auf **MENU**.

## Wichtige Tastensymbole

	Eingabe auf Englisch
	Eingabe in einer unterstützten europäischen Sprache
	Eingabe in vereinfachtem Chinesisch
	Eingabe auf Russisch
	Wechseln zwischen Symbolen, Zeichensetzung, Alphabet oder Ziffern
	Wechseln zwischen Klein- und Großbuchstaben
	Einfügen eines Leerzeichens
	Einfügen eines Zeilenumbruchs

# 4 Wiedergabe

## Anzeigen von Fotos

### Hinweis

- Philips PhotoAlbum ermöglicht die Anzeige von JPEG-Fotos im Diashow-Modus.

- 1 Wählen Sie auf dem Startbildschirm **[Wiedergabe]**, und tippen Sie anschließend auf **OK**.

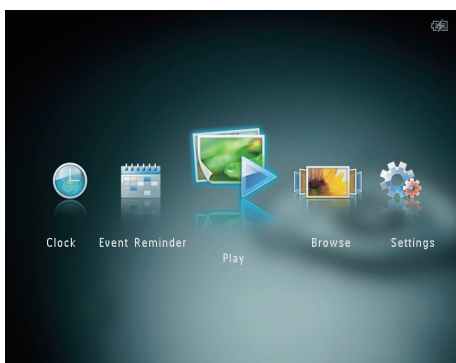

- ↳ Die Fotos werden im Diashow-Modus angezeigt.

### Im Diashow-Modus:

- Um das vorherige/nächste Foto auszuwählen, tippen Sie auf ◀/▶.
- Um die Diashow anzuhalten, tippen Sie auf **OK**.
- Um die Diashow fortzusetzen, tippen Sie erneut auf **OK**.
- Um Fotos im Albummodus anzuzeigen, tippen Sie auf **🔍**.
- Um Fotos im Wavemodus anzuzeigen, tippen Sie zweimal auf **🔍**.
- Um Fotos im Diastreifen-Modus anzuzeigen, tippen Sie auf **▲**.

### Im Diastreifen-Modus:

- Tippen Sie auf ◀/▶, um das vorherige/nächste Foto anzuzeigen.
- Tippen Sie auf **OK**, um in den Diashow-Modus zurückzukehren.

### Tip

- Wird ungefähr 15 Sekunden lang keine Taste aktiviert, wird der Diastreifen ausgeblendet, und die Diashow wird fortgesetzt.

## Verwalten von Diashows und Fotos

Befolgen Sie die nachstehenden Schritte, um ein Foto in einer Diashow oder die Einstellungen der Diashow zu verwalten:

- 1 Tippen Sie auf **MENU**.  
↳ Es wird ein Optionsmenü angezeigt.

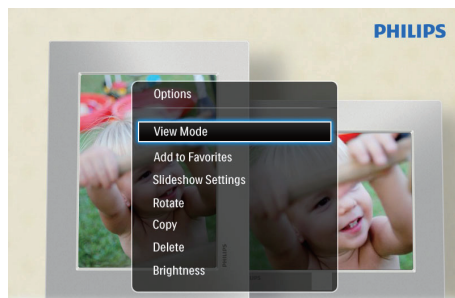

Automatic tilting. Goes whichever way you want it  
Inclinaison automatique, dans le sens de votre choix

- 2 Wählen Sie eine Option aus, und tippen Sie anschließend auf **OK**.
- **[Anzeigemodus]**: Auswählen des Anzeigemodus
- **[Zu Favoriten hinzufügen]**: Hinzufügen des Mediums zum **[Favoriten]**-Album im Philips PhotoAlbum
- **[Diashow-Einstellungen]**
  - **[Intervall]**: Festlegen des Intervalls für die Diashow
  - **[Zufallswiedergabe]**: Wiedergabe der Medien in zufälliger oder bestimmter Reihenfolge

- **[Farbton]:** Auswählen der Farbe für das Foto
- **[Übergangseffekt]:** Auswählen eines Übergangseffekts
- **[Hintergrundfarbe]:** Auswählen einer Hintergrundfarbe
- **[Drehen]:** Auswählen der Ausrichtung zum Drehen des Fotos
- **[Kopieren]:** Kopieren des Fotos in ein anderes Album
- **[Löschen]:** Löschen des Fotos
- **[Helligkeit]:** Tippen Sie auf ▲ / ▼, um die Helligkeit der Anzeige anzupassen



- 4 Wählen Sie **[Ja]** und anschließend **OK**.
  - Um die Aktion abzubrechen, wählen Sie **[Nein]**, und tippen Sie dann auf **OK**.
- 5 Wählen Sie einen Speicherort aus, an dem das neue Foto gespeichert werden soll, und tippen sie dann auf **OK**.

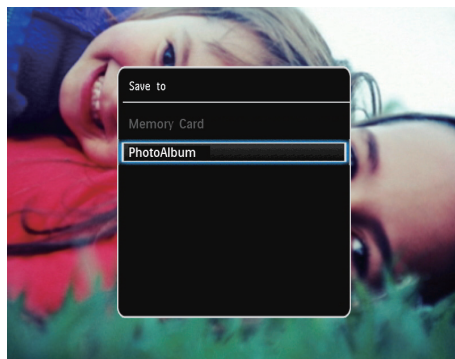

↳ Nach dem Speichern des Fotos kehrt das Philips PhotoAlbum wieder in den Diashow-Modus zurück.

## Zoomen und Ausschneiden eines Fotos

Wenn Sie nur den Anzeigemodus ausgewählt haben, können Sie wie folgt ein Foto vergrößern/verkleinern, einen Bildausschnitt erstellen und diese Änderungen anschließend als neues Foto speichern:

- 1 Tippen Sie im Diashow-Modus auf @, um ein Foto zu vergrößern.
- 2 Tippen Sie auf **MENU**.
- 3 Wählen Sie **[Ausschneiden und speichern]** und anschließend **OK**.

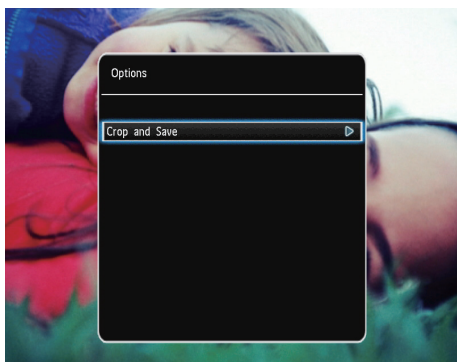

↳ Es wird eine Bestätigungsnachricht angezeigt.

# 5 Durchsuchen

## Durchsuchen und Verwalten von Alben und Medien

Sie können Alben und Medien im Wavemodus oder Albummodus durchsuchen und verwalten.

- **Wavemodus:**



- **Albummodus :**



### Durchsuchen von Alben:

- 1 Wählen Sie auf dem Startbildschirm **[Durchsuchen]**, und tippen Sie anschließend auf **OK**.  
↳ Alben werden im Wavemodus angezeigt.

- 2 Tippen Sie auf **[OK]**, um den Albummodus aufzurufen.
  - Um zum Wavemodus zurückzukehren, tippen Sie auf **[OK]**.
  - Im Wave-/Albummodus:
    - Tippen Sie einmal auf **OK**: Ein Foto wird im Pausenmodus angezeigt.
    - Tippen Sie zweimal auf **OK**: Die Diashow wird gestartet.

### Verwalten von Alben und Medien:

- 1 Wählen Sie ein Album/Medium, und tippen Sie auf **MENU**.  
↳ Es wird ein Optionsmenü angezeigt.
- 2 Wählen Sie eine Option aus, und tippen Sie zum Fortfahren auf **OK**.

### Albummenü:

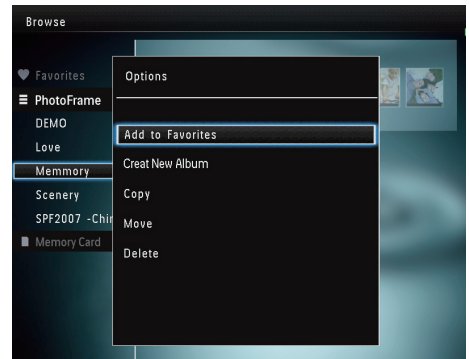

- **[Zu Favoriten hinzufügen]:** Hinzufügen von Medien im Album zum **[Favoriten]**-Album
- **[Neues Album erstellen]:** Erstellen eines Albums
- **[Kopieren]:** Kopieren von Medien im Album in ein anderes Album
- **[Verschieben]:** Verschieben von Medien im Album in ein anderes Album
- **[Löschen]:** Löschen von Medien im Album
- **[Umbenennen]:** Umbenennen eines Albums

- **[Mehrfachauswahl]:** Auswählen mehrerer zu verwaltender Fotos

Miniaturmenü:

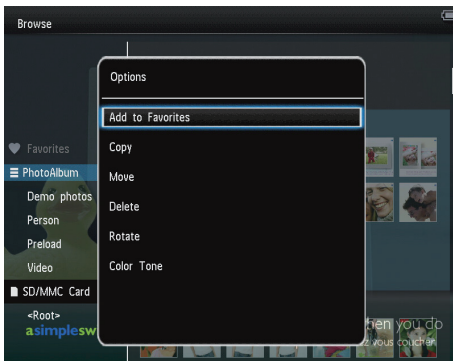

- **[Zu Favoriten hinzufügen]:** Hinzufügen von Medien im Album zum **[Favoriten]**-Album
- **[Kopieren]:** Kopieren von Medien im Album in ein anderes Album
- **[Verschieben]:** Verschieben von Medien im Album in ein anderes Album
- **[Löschen]:** Löschen von Medien im Album
- **[Drehen]** (nur im Fotomenü): Drehen des Fotos im Album
- **[Farbton]** (nur im Fotomenü): Auswählen einer Farbe für das Foto
- **[Mehrfachauswahl]:** Auswählen mehrerer zu verwaltender Fotos

Wenn Sie das **[Favoriten]**-Album auswählen, wird ein anderes Menü angezeigt.

- **[Löschen]:** Löschen von Medien im Album
- **[Kopieren]:** Kopieren von Medien im Album in ein anderes Album

## Hinzufügen von Medien zum Favoritenalbum

Hinzufügen von Medien im Album zum **[Favoriten]**-Album:

- 1 Wählen Sie **[Zu Favoriten hinzufügen]** und anschließend **OK**.

## Album erstellen

- 1 Wählen Sie **[Neues Album erstellen]** und anschließend **OK**.
- 2 Tippen Sie zweimal auf ▼, um auf das Tastenfeld zuzugreifen.
- 3 Um den Namen einzugeben (ca. 24 Zeichen), wählen Sie die entsprechenden Buchstaben/Zahlen aus, und tippen Sie dann auf die Taste **OK**.
  - Wenn Sie zwischen Groß- und Kleinschreibung wechseln möchten, wählen Sie auf dem angezeigten Tastenfeld **aA**, und tippen Sie dann auf **OK**.
- 4 Wenn der Name vollständig ist, wählen Sie **✓**, und tippen Sie dann auf **OK**.
- 5 Tippen Sie auf **OK**, um den Speichervorgang zu starten.

## Kopieren von Medien

- 1 Wählen Sie **[Kopieren]** und anschließend **OK**.
- 2 Wählen Sie ein Zielalbum aus, und starten Sie den Kopiervorgang mit **OK**.

## Verschieben von Medien

- 1 Wählen Sie **[Verschieben]** und anschließend **OK**.
- 2 Wählen Sie ein Zielalbum aus, und starten Sie den Verschiebevorgang mit **OK**.

---

## Löschen von Medien

- 1 Wählen Sie **[Löschen]** und anschließend **OK**.  
↳ Es wird eine Bestätigungsnachricht angezeigt.
- 2 Wählen Sie **[Ja]**, und tippen Sie anschließend auf **OK**, um den Löschvorgang zu starten.
  - Um den Vorgang abzubrechen, halten Sie **⏏** gedrückt.

---

## Album umbenennen

- 1 Wählen Sie **[Umbenennen]** und anschließend **OK**.  
↳ Ein Tastenfeld wird angezeigt.
- 2 Tippen Sie zweimal auf **▼**, um auf das Tastenfeld zuzugreifen.
- 3 Um den Namen einzugeben (ca. 24 Zeichen), wählen Sie die entsprechenden Buchstaben/Zahlen aus, und tippen Sie dann auf die Taste **OK**.
  - Wenn Sie zwischen Groß- und Kleinschreibung wechseln möchten, wählen Sie auf dem angezeigten Tastenfeld **aA**, und tippen Sie dann auf **OK**.
- 4 Wenn der Name vollständig ist, wählen Sie **✓**, und tippen Sie dann auf **OK**.

---

## Auswählen mehrerer zu verwaltender Medien

- 1 Wählen Sie **[Mehrfachauswahl]** und anschließend **OK**.
- 2 Wählen Sie die Medien aus.
  - Um alle Medien in einem Album auszuwählen, tippen Sie auf **OK**.
  - Wenn Sie nur einige der Medien auswählen möchten, tippen Sie auf **▲ / ▼ / ◀ / ▶** und **OK**, um ein Medium auszuwählen. Wiederholen Sie diesen Schritt, um weitere Medien auszuwählen.

- Um die Auswahl eines Mediums aufzuheben, wählen Sie es aus, und tippen Sie dann auf **OK**.
- 3 Tippen Sie nach der Auswahl auf **MENU**, um fortzufahren.  
↳ Es wird ein Optionsmenü angezeigt.

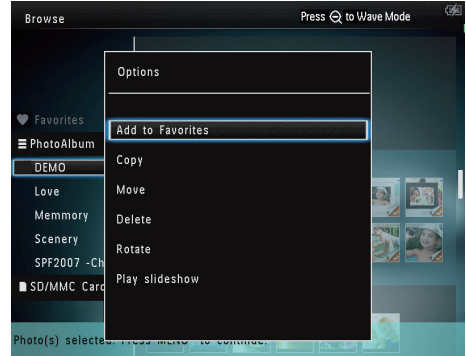

- 4 Wählen Sie zum Fortfahren eine Option aus.
  - **[Zu Favoriten hinzufügen]:** Hinzufügen der ausgewählten Medien zum **[Favoriten]**-Album
  - **[Kopieren]:** Kopieren der ausgewählten Medien in ein anderes Album
  - **[Verschieben]:** Verschieben der ausgewählten Medien in ein anderes Album
  - **[Löschen]:** Löschen der ausgewählten Medien
  - **[Drehen]:** Drehen der ausgewählten Medien
  - **[Diashow wiedergeben]:** Wiedergabe der ausgewählten Medien im Diashowmodus

---

## Drehen von Fotos

- 1 Wählen Sie **[Drehen]** und anschließend **OK**.
- 2 Tippen Sie auf **◀ / ▶**, um das Foto zu drehen, und tippen Sie dann auf **OK**.



# 6 Uhr

## Anzeigen der Uhr

- 1 Wählen Sie auf dem Startbildschirm **[Uhr]**, und tippen Sie anschließend auf **OK**.



↳ Eine Uhr/ein Kalender wird angezeigt.

## Menü zur Uhrzeiteinstellung

- 1 Wenn eine Uhr/ein Kalender angezeigt wird, tippen Sie auf **MENU**, um das Menü zur Uhrzeiteinstellung zu öffnen.

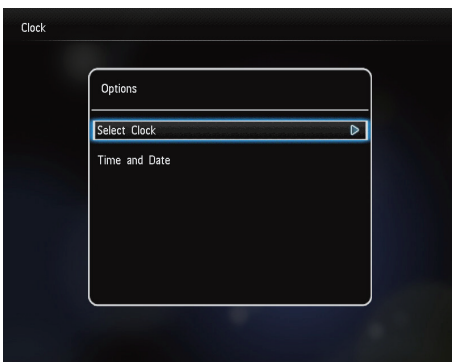

- **[Uhr auswählen]**: Auswählen einer anderen Uhren-/Kalendervorlage zur Anzeige

- **[Uhrzeit und Datum]**: Tippen Sie auf ▲ / ▼ / ◀ / ▶, um die Uhrzeit/das Datum einzustellen oder um ein Zeit-/Datumsformat auszuwählen. Weitere Informationen finden Sie im Abschnitt "Einstellungen - Einstellen von Uhrzeit und Datum".

## Auswählen eines Uhren-/Kalenderstils

- 1 Wählen Sie im Menü zur Uhrzeiteinstellung **[Uhr auswählen]** aus, und tippen Sie dann auf **OK**.
- 2 Tippen Sie auf ◀ / ▶, um eine Uhren-/Kalendervorlage auszuwählen, und tippen Sie dann auf **OK**.

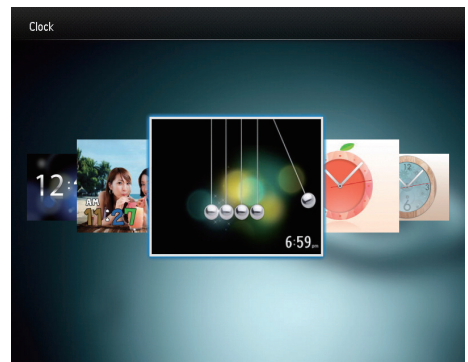

- Um zum Startbildschirm zurückzukehren, halten Sie **⌘** gedrückt.



# 7 Ereignis-Erinnerung

## Ereignis-Erinnerung erstellen

- 1 Wählen Sie auf dem Startbildschirm **[Terminerinner.]**, und tippen Sie anschließend auf **OK**.



- 2 Wählen Sie **[Terminerinnerung erstellen]** und anschließend **OK**.

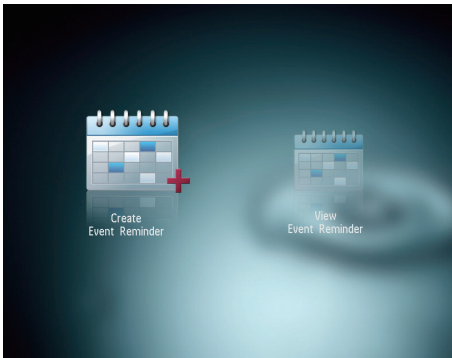

- 3 Tippen Sie auf **◀/▶**, um eine Vorlage oder Ereignis-Erinnerung auszuwählen, und tippen Sie anschließend auf **OK**.

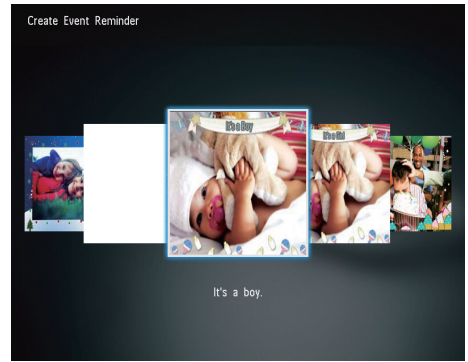

- ↳ Es wird eine Optionsliste angezeigt.
- ↳ Ändern Sie das Bild der Ereignis-Erinnerung.
- ↳ Bearbeiten Sie den Text der Ereignis-Erinnerung.
- ↳ Stellen Sie ggf. die richtige Uhrzeit und das richtige Datum ein.

- 4 Wählen Sie **[Fertig]** und anschließend **OK**.

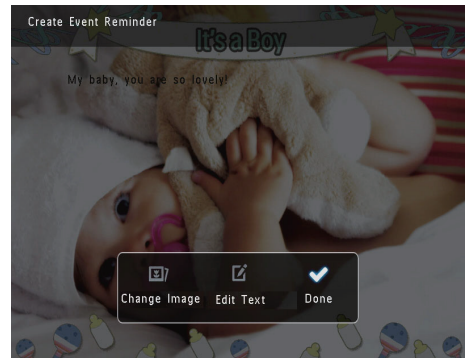

- ↳ Sie werden aufgefordert, einen Zeitplan für die Ereignis-Erinnerung zu erstellen.

- 5 Erstellen Sie einen Zeitplan für die Nachricht.

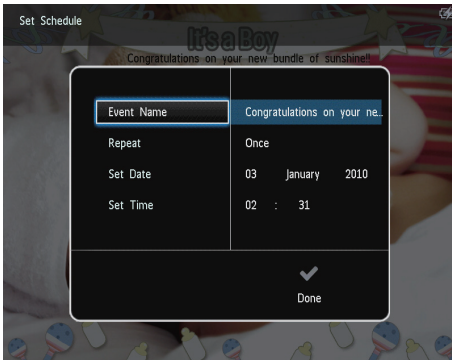

- **[Terminname]:** Geben Sie den Namen ein. Weitere Informationen finden Sie unter "Eingeben des Namens einer Ereignis-Erinnerung".
  - **[Wiederholen]:** Wählen Sie eine Wiederholungsfrequenz aus
  - **[Datum einstellen]:** Stellen Sie Datum oder Tag ein
  - **[Zeit einstellen]:** Stellen Sie die Uhrzeit ein
- 6 Wenn Sie die Ereignis-Erinnerung erstellt haben, wählen Sie **[Fertig]**, und tippen Sie auf **OK**.

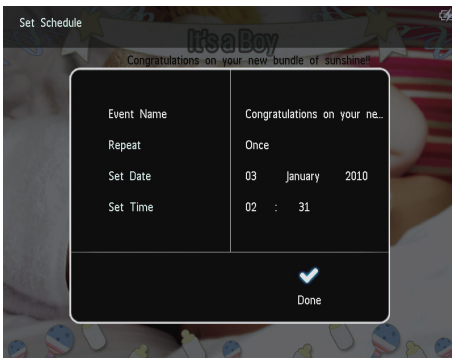

- Um die verfügbaren Ereignis-Erinnerungen anzuzeigen, wählen Sie **[Terminerinnerung anzeigen]**.

- Um zum Startbildschirm zurückzukehren, halten Sie **⌘** gedrückt.

## Eingeben des Namens einer Ereignis-Erinnerung

- 1 Wählen Sie **[Terminname]** und anschließend **OK**.
- 2 Tippen Sie zweimal auf **▼**, um auf das Tastenfeld zuzugreifen.
- 3 Um den Namen einzugeben (ca. 24 Zeichen), wählen Sie die entsprechenden Buchstaben/Zahlen aus, und tippen Sie dann auf die Taste **OK**.
  - Wenn Sie zwischen Groß- und Kleinschreibung wechseln möchten, wählen Sie auf dem angezeigten Tastenfeld **aA**, und tippen Sie dann auf **OK**.
- 4 Wenn der Name vollständig ist, wählen Sie **✓**, und tippen Sie dann auf **OK**.

## Bearbeiten einer Ereignis-Erinnerung

- 1 Wählen Sie auf dem Startbildschirm **[Terminerinnerung]**, und tippen Sie anschließend auf **OK**.

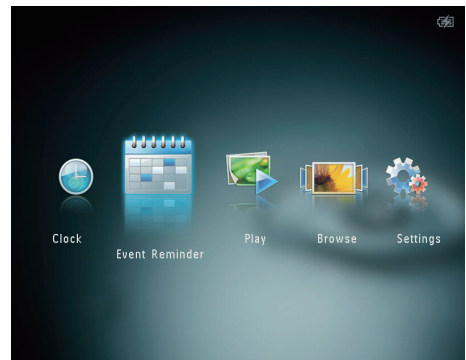

- 2 Wählen Sie **[Terminerinnerung erstellen]** und anschließend **OK**.

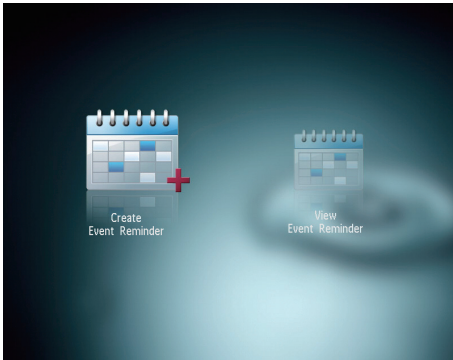

- 3 Tippen Sie auf **◀ / ▶**, um eine Vorlage oder Ereignis-Erinnerung auszuwählen, und tippen Sie anschließend auf **OK**.

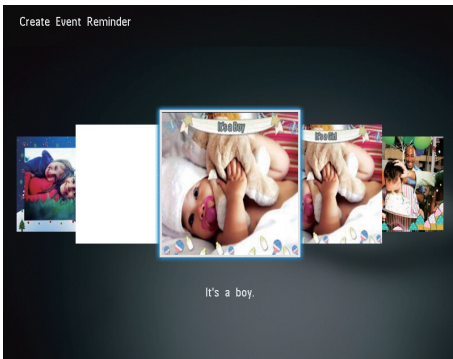

- 4 Wählen Sie eine der folgenden Optionen, um eine Ereignis-Erinnerung zu bearbeiten.
- **[Bild ändern]**: Ändern des Bilds der Ereignis-Erinnerung
  - **[Text bearbeiten]**: Bearbeiten des Textes der Ereignis-Erinnerung

So ändern Sie das Bild der Ereignis-Erinnerung:

- 1 Wählen Sie **[Bild ändern]** und anschließend **OK**.

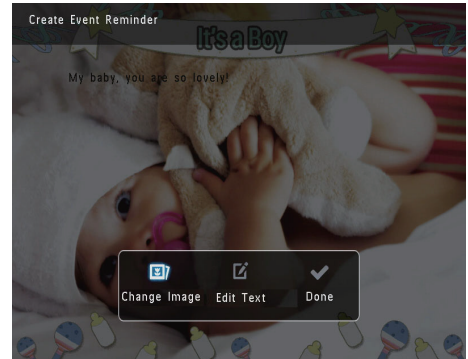

- 2 Wählen Sie ein Bild aus, das im Philips PhotoAlbum verfügbar ist, und tippen Sie dann auf **OK**.

So bearbeiten Sie den Text der Ereignis-Erinnerung:

- 1 Wählen Sie **[Text bearbeiten]** und anschließend **OK**.

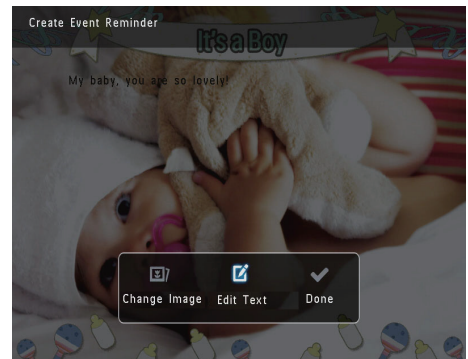

- 2 Wählen Sie eine voreingestellte Vorlage aus, und tippen Sie dann auf **OK**.  
↳ Das Tastenfeld wird angezeigt.

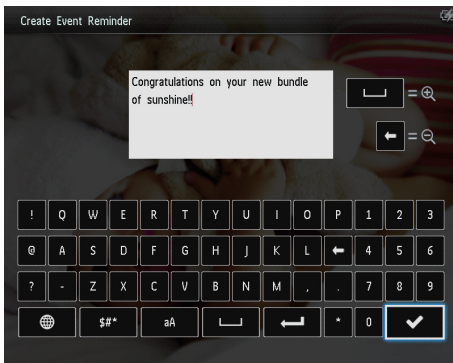

- 3 Tippen Sie zweimal auf ▼, um auf das Tastenfeld zuzugreifen.
- 4 Um den Text einzugeben, wählen Sie einen Buchstaben/eine Zahl aus, und tippen Sie auf **OK**.
- Wählen Sie eine Eingabemethode aus (siehe "Wichtige Tastensymbole").
  - Wenn Sie zwischen Groß- und Kleinschreibung wechseln möchten, wählen Sie auf dem angezeigten Tastenfeld **aA**, und tippen Sie dann auf **OK**.
- 5 Nachdem Sie den Text eingegeben haben, wählen Sie ✓ aus, und tippen Sie auf **OK**.

- 6 Tippen Sie auf ▲ / ▼ / ◀ / ▶, um den Text zu positionieren, und tippen Sie dann auf **OK**.

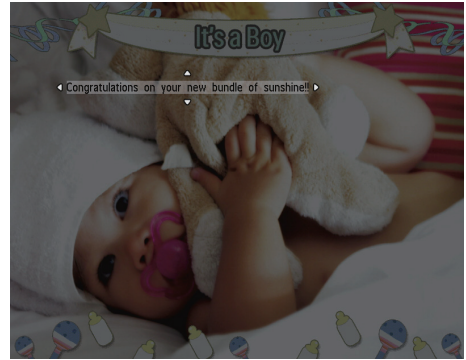

- 7 Tippen Sie auf ▲ / ▼ / ◀ / ▶, um die Farbe oder Schriftart für den Text auszuwählen, und tippen Sie dann auf **OK**.

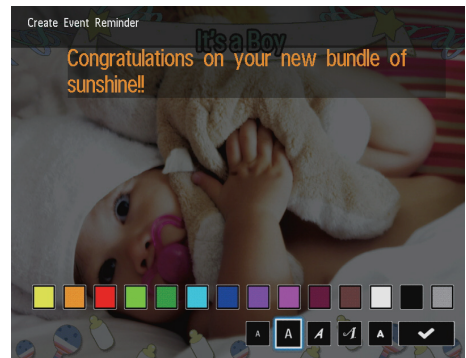

- 8 Gehen Sie zu ✓, und tippen Sie dann auf **OK**.
- 9 Wählen Sie **[Fertig]** und anschließend **OK**.

## Anzeigen einer Ereignis-Erinnerung

- 1 Wählen Sie auf dem Startbildschirm [**Terminerinner.**], und tippen Sie anschließend auf **OK**.

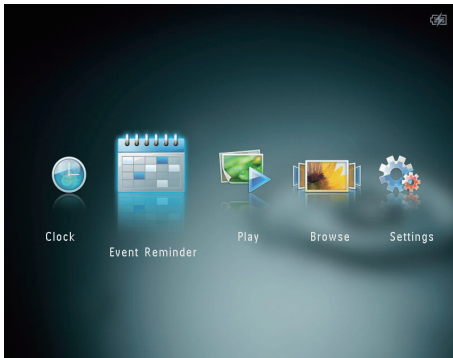

- 2 Wählen Sie [**Terminerinnerung anzeigen**] und anschließend **OK**.

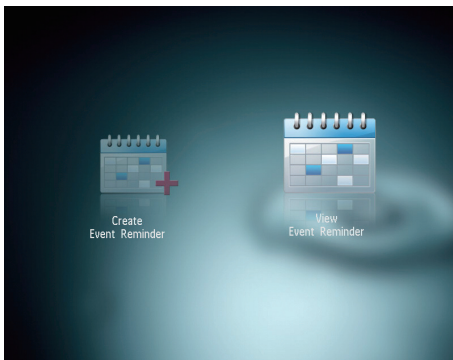

- 3 Wählen Sie eine Ereignis-Erinnerung, und tippen Sie dann auf **OK**.
  - ↳ Es wird eine Ereignis-Erinnerung angezeigt.
- Tippen Sie auf **MENU**, und wählen Sie zum Fortfahren eine der folgenden Optionen.

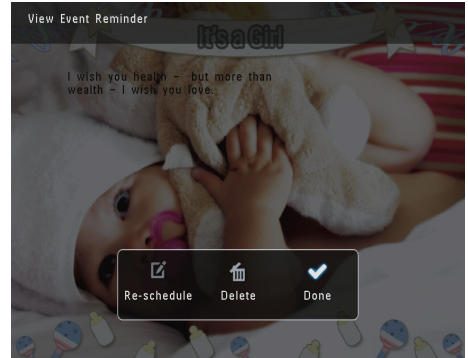

- [**Zeitplan ändern**]: Neuterminieren der Ereignis-Erinnerung
- [**Löschen**]: Löschen der Ereignis-Erinnerung
- Um zurückzukehren und andere Ereignis-Erinnerungen anzuzeigen, wählen Sie [**Fertig**], und tippen Sie dann auf **OK**.

# 8 Einstellungen

## Auswählen einer Sprache

- 1 Wählen Sie auf dem Startbildschirm **[Einstellungen]**, und tippen Sie anschließend auf **OK**.

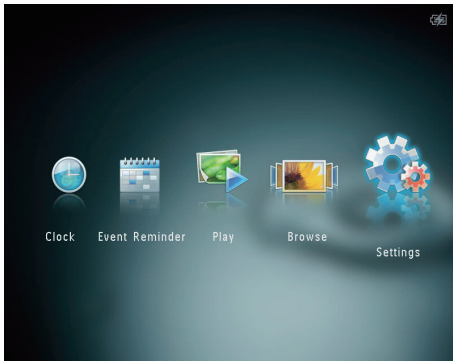

- 2 Wählen Sie **[Sprache]** und anschließend **OK**.
- 3 Wählen Sie eine Sprache aus, und tippen Sie dann auf **OK**.

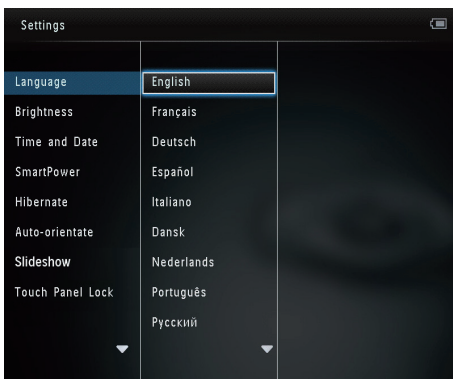

## Einstellen der Helligkeit

Sie können die Helligkeit des Philips PhotoAlbum einstellen, um die optimale Anzeige zu erzielen.

- 1 Wählen Sie auf dem Startbildschirm **[Einstellungen]**, und tippen Sie anschließend auf **OK**.

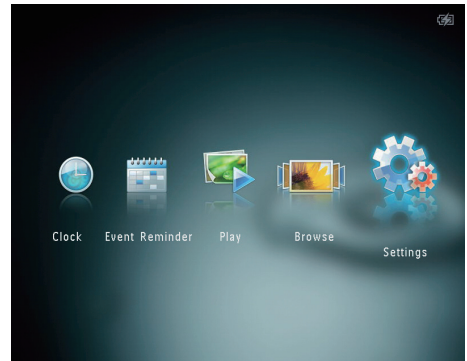

- 2 Wählen Sie **[Helligkeit]** und anschließend **OK**.



- 3 Wählen Sie **▲ / ▼**, um die Helligkeit anzupassen, und tippen Sie anschließend auf **OK**.



## Einstellen von Datum und Uhrzeit

- 1 Wählen Sie auf dem Startbildschirm **[Einstellungen]**, und tippen Sie anschließend auf **OK**.



- 2 Wählen Sie **[Uhrzeit und Datum]** und anschließend **OK**.
- 3 Wählen Sie **[Zeit einstellen]/[Datum einstellen]** und anschließend **OK**.

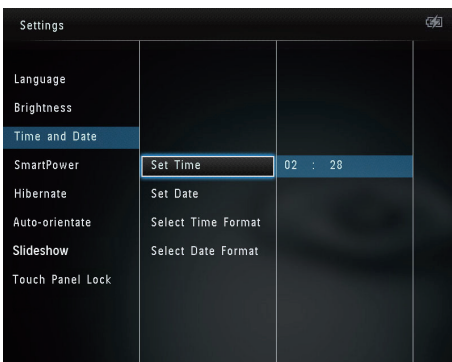

- 4 Wählen Sie **▲ / ▼ / ◀ / ▶**, um Minute/ Stunde/Tag/Monat/Jahr anzupassen, und tippen Sie anschließend auf **OK**.

## Einstellen des Formats für Datum und Uhrzeit

- 1 Wählen Sie auf dem Startbildschirm **[Einstellungen]**, und tippen Sie anschließend auf **OK**.



- 2 Wählen Sie **[Uhrzeit und Datum]** und anschließend **OK**.
- 3 Wählen Sie **[Zeitformat auswählen]/[Datumsformat auswählen]** und anschließend **▶**.
- 4 Wählen Sie ein Format aus, und tippen Sie dann auf **OK**.

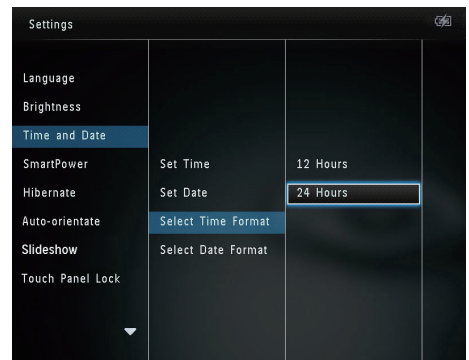

## Einstellen des SmartPower-Timers

Mit dem SmartPower-Timer können Sie die Zeit zum Ein- und Ausschalten der Philips PhotoAlbum-Anzeige konfigurieren. Wenn die Anzeige automatisch ausgeschaltet wird, wird das Philips PhotoAlbum in den Standby-Modus (Sleep-Modus) geschaltet.

### Hinweis

- Stellen Sie sicher, dass die aktuell auf dem Philips PhotoAlbum eingestellte Uhrzeit richtig ist.

- 1 Wählen Sie auf dem Startbildschirm **[Einstellungen]**, und tippen Sie anschließend auf **OK**.



- 2 Wählen Sie **[SmartPower]** und anschließend **OK**.

- 3 Wählen Sie **[Startzeit festlegen]/[Endzeit festlegen]** und anschließend **OK**.
  - Um die SmartPower-Funktion auszuschalten, wählen Sie **[Aus]**, und tippen Sie dann auf **OK**.

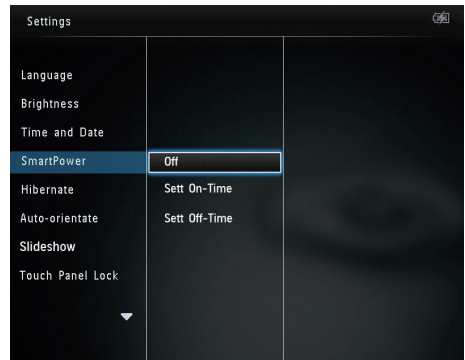

- 4 Tippen Sie auf **▲ / ▼ / ◀ / ▶**, um die Uhrzeit einzustellen, und tippen Sie anschließend auf **OK**.

### Tip

- Wenn sich das Philips PhotoAlbum im Standby-Modus (Sleep-Modus) befindet, können Sie **⊙** drücken, um das Philips PhotoAlbum zu aktivieren.
- Wenn das Philips PhotoAlbum mit einem integrierten Akku betrieben wird: Wenn Sie das Philips PhotoAlbum längere Zeit nicht verwenden, verringert sich die Helligkeit der Bildschirm-Hintergrundbeleuchtung, und das Gerät wechselt in den Standby-Modus.

## Aktivieren des Ruhezustands des Philips PhotoAlbum

- 1 Wählen Sie auf dem Startbildschirm **[Einstellungen]**, und tippen Sie anschließend auf **OK**.





- 2 Wählen Sie **[Ruhemodus]** und anschließend **OK**.
- 3 Wählen Sie eine Option aus, und tippen Sie anschließend auf **OK**.
  - ↳ Nach der festgelegten Zeitspanne wechselt das Philips PhotoAlbum in den Ruhezustand.
  - Um die Ruhezustand-Funktion zu deaktivieren, wählen Sie **[Nie]**, und tippen Sie dann auf **OK**.

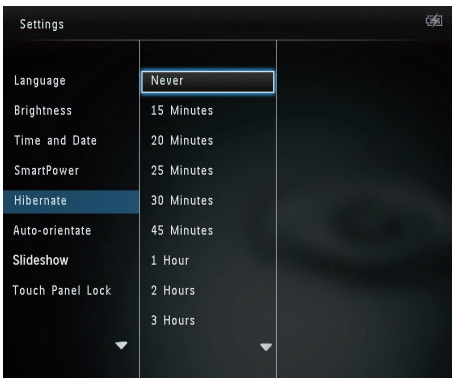

- Um den Ruhezustand des PhotoAlbum zu beenden, drücken Sie **⏏**.

## Einrichten der automatischen Ausrichtung

Mit der Funktion zum automatischen Ausrichten können Sie Fotos in der korrekten Ausrichtung horizontal oder vertikal im Philips PhotoAlbum anzeigen.

- 1 Wählen Sie auf dem Startbildschirm **[Einstellungen]**, und tippen Sie anschließend auf **OK**.



- 2 Wählen Sie **[Automatische Ausrichtung]** und anschließend **OK**.
- 3 Wählen Sie **[Ein]** und anschließend **OK**.

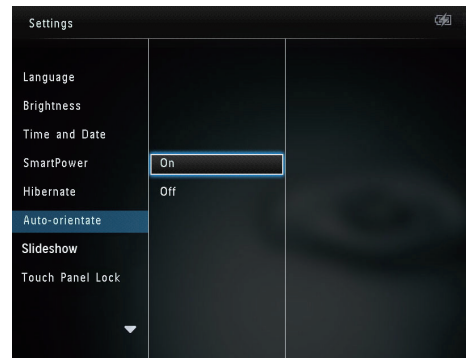

- Um die automatische Ausrichtungsfunktion zu deaktivieren, wählen Sie **[Aus]**, und tippen Sie dann auf **OK**.

# Diashow-Einstellung

## Auswählen des Intervalls für die Diashow

- 1 Wählen Sie auf dem Startbildschirm **[Einstellungen]**, und tippen Sie anschließend auf **OK**.

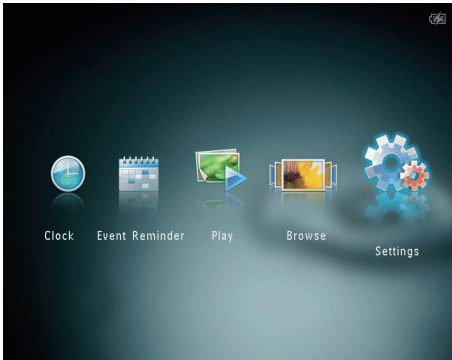

- 2 Wählen Sie **[Diashow]** und anschließend **OK**.
- 3 Wählen Sie **[Intervall]** und anschließend **OK**.

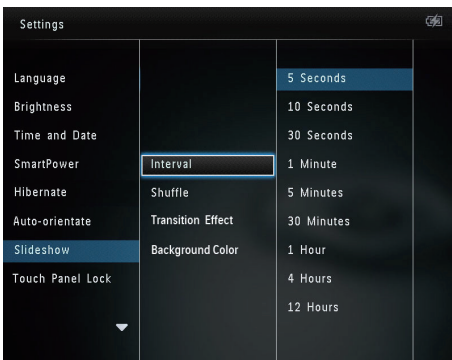

- 4 Wählen Sie ein Diashow-Intervall aus, und tippen Sie dann auf **OK**.

## Auswählen der Diashowreihenfolge

- 1 Wählen Sie auf dem Startbildschirm **[Einstellungen]**, und tippen Sie anschließend auf **OK**.

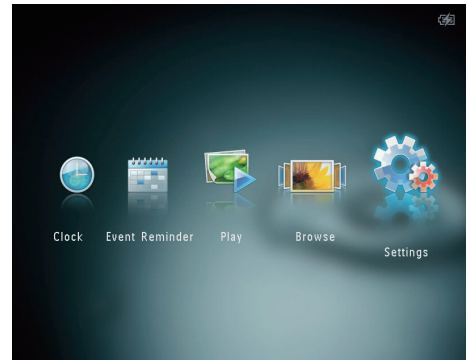

- 2 Wählen Sie **[Diashow]** und anschließend **OK**.
- 3 Wählen Sie **[Zufallswiedergabe]** und anschließend **OK**.
- 4 Um eine Diashow in zufälliger Reihenfolge wiederzugeben, wählen Sie **[Ein]**, und tippen Sie dann auf **OK**.
  - Um eine Diashow in einer bestimmten Reihenfolge wiederzugeben, wählen Sie **[Aus]**, und tippen Sie dann auf **OK**.

## Auswählen eines Übergangseffekts

- 1 Wählen Sie auf dem Startbildschirm **[Einstellungen]**, und tippen Sie anschließend auf **OK**.

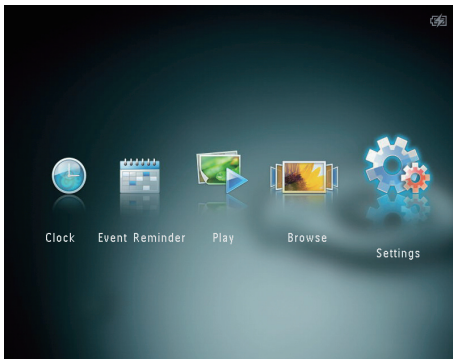

- 2 Wählen Sie **[Diashow]** und anschließend **OK**.
- 3 Wählen Sie **[Übergangseffekt]** und anschließend **OK**.

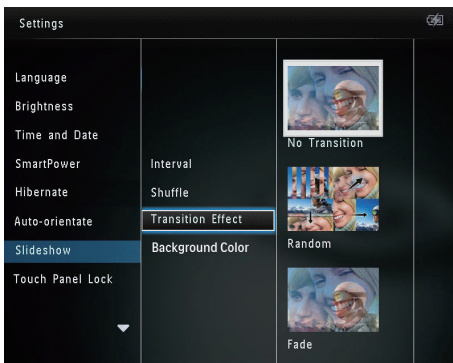

- 4 Wählen Sie einen Übergangseffekt, und tippen Sie dann auf **OK**.

## Auswählen der Hintergrundfarbe

Bei Fotos, die kleiner als der PhotoAlbum-Bildschirm sind, können Sie die Randfarbe des Hintergrunds auswählen.

- 1 Wählen Sie auf dem Startbildschirm **[Einstellungen]**, und tippen Sie anschließend auf **OK**.

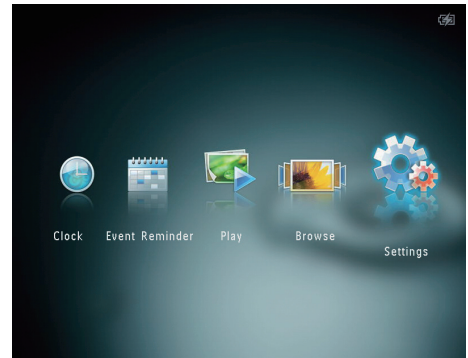

- 2 Wählen Sie **[Diashow]** und anschließend **OK**.
- 3 Wählen Sie **[Hintergrundfarbe]** und anschließend **OK**.
- 4 Wählen Sie **[RadiantColor]** (eine Hintergrundfarbe) und **[Automatische Anpassung]** aus, und tippen Sie dann auf **OK**.

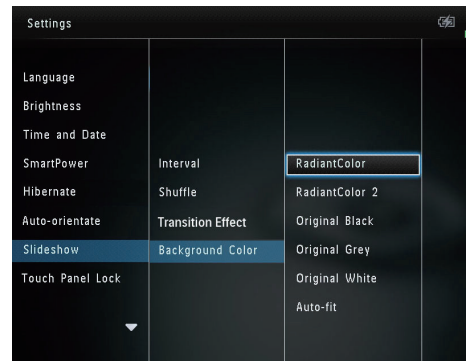

- ↳ Wenn Sie **[RadiantColor]** auswählen, nimmt das Philips PhotoAlbum einen Farbverlauf am Rand der Fotos vor, die kleiner als der Vollbildschirm sind, um den Bildschirm ohne schwarze Balken oder Bildverzerrungen auszufüllen.



- ↳ Wenn Sie eine Hintergrundfarbe auswählen, zeigt das Philips PhotoAlbum ein Foto mit einer Hintergrundfarbe an.



- ↳ Wenn Sie **[Automatische Anpassung]** auswählen, streckt das Philips PhotoAlbum das Foto so, dass der Bildschirm ausgefüllt wird. Dies kann zu Bildverzerrungen führen.



## Entsperren des Touch-Bedienfelds

- 1 Wählen Sie auf dem Startbildschirm **[Einstellungen]**, und tippen Sie anschließend auf **OK**.

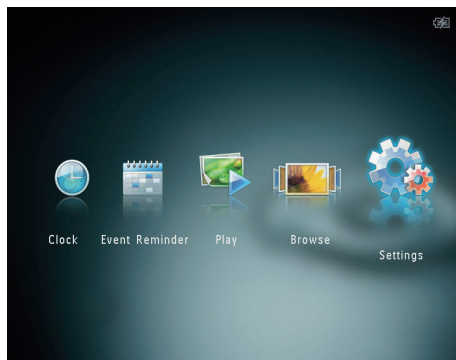

- 2 Wählen Sie **[Touch-Bedienfeld sperren]** und anschließend **OK**.

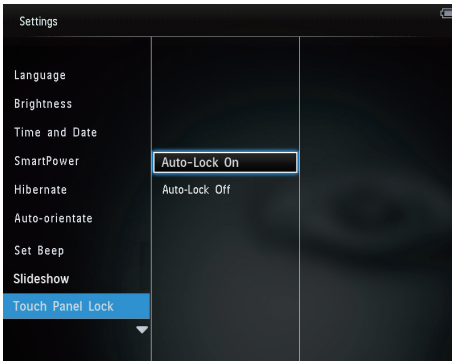

- 3 Wählen Sie **[Automatische Sperre ein]**, um die Sperre zu aktivieren, und tippen Sie dann auf **OK**.

↳ Wird ungefähr 10 Sekunden lang keine Taste aktiviert, wird das Touch-Bedienfeld automatisch gesperrt, und die LED-Anzeige des Touch-Bedienfelds wird ausgeschaltet.

- Wenn Sie die Sperre deaktivieren möchten, wählen Sie **[Automatische Sperre aus]**.

So aktivieren Sie das gesperrte Touch-Bedienfeld:

- 1 Tippen Sie auf eine beliebige Taste.  
↳ Die LED-Anzeige wird eingeschaltet.
- 2 Bewegen Sie den Links/Rechts-Schieberegler schnell von links nach rechts, um das Touch-Bedienfeld zu entsperren.

## Entsperren des Touch-Bedienfelds

- 1 Wählen Sie auf dem Startbildschirm **[Einstellungen]**, und tippen Sie anschließend auf **OK**.



- 2 Wählen Sie **[Touch-Bedienfeld sperren]** und anschließend **OK**.

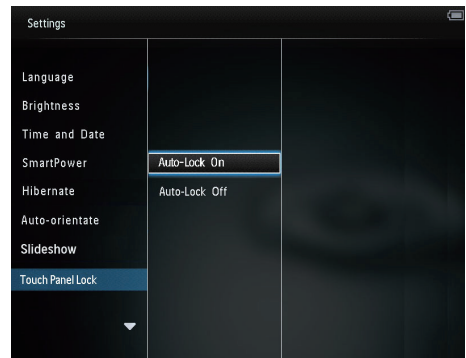



3 Wählen Sie **[Automatische Sperre ein]**, um die Sperre zu aktivieren, und tippen Sie dann auf **OK**.

↳ Wird ungefähr 10 Sekunden lang keine Taste aktiviert, wird das Touch-Bedienfeld automatisch gesperrt, und die LED-Anzeige des Touch-Bedienfelds wird ausgeschaltet.

- Wenn Sie die Sperre deaktivieren möchten, wählen Sie **[Automatische Sperre aus]**.

So aktivieren Sie das gesperrte Touch-Bedienfeld:

1 Tippen Sie auf eine beliebige Taste.  
↳ Die LED-Anzeige wird eingeschaltet.

2 Bewegen Sie den Links/Rechts-Schieberegler schnell von links nach rechts, um das Touch-Bedienfeld zu entsperren.

## Anzeigen von PhotoAlbum-Informationen

Sie können den Modellnamen und die Firmwareversion des Philips PhotoAlbum sowie den Speicherstatus der im Philips PhotoAlbum verfügbaren Speichermedien abrufen.

1 Wählen Sie auf dem Startbildschirm **[Einstellungen]**, und tippen Sie anschließend auf **OK**.

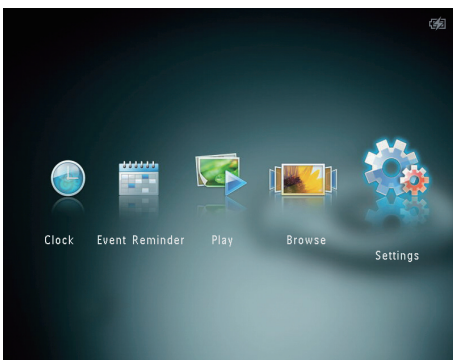

2 Wählen Sie **[Info]**.

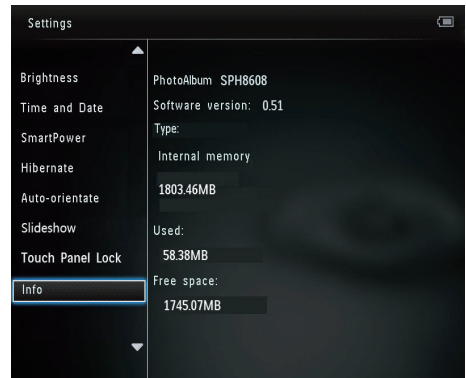

↳ Die PhotoAlbum-Informationen werden auf dem Bildschirm angezeigt.

## Zurücksetzen aller Einstellungen auf die Werksvoreinstellung

1 Wählen Sie auf dem Startbildschirm **[Einstellungen]**, und tippen Sie anschließend auf **OK**.

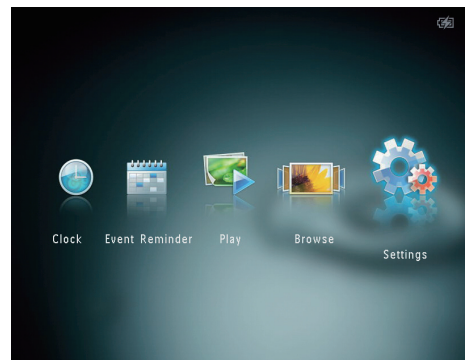

2 Wählen Sie **[Standardeinstellungen]** und anschließend **OK**.

↳ Es wird eine Bestätigungsnachricht angezeigt.

- 3 Wählen Sie **[Ja]** und anschließend **OK**.  
↳ Alle PhotoAlbum-Einstellungen werden auf die Werksvoreinstellungen zurückgesetzt.
- Um den Vorgang abzubrechen, wählen Sie in der Meldung **[Nein]** aus, und tippen Sie dann auf **OK**.

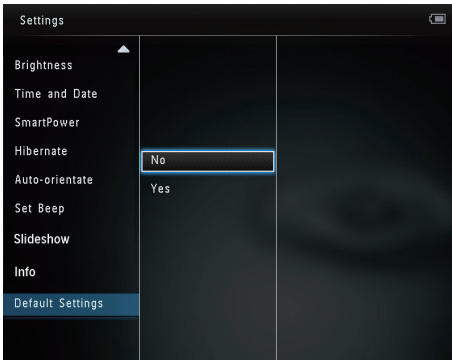

- 2 Wählen Sie **[Standardeinstellungen]** und anschließend **OK**.  
↳ Es wird eine Bestätigungsnachricht angezeigt.
- 3 Wählen Sie **[Ja]** und anschließend **OK**.  
↳ Alle PhotoAlbum-Einstellungen werden auf die Werksvoreinstellungen zurückgesetzt.
- Um den Vorgang abzubrechen, wählen Sie in der Meldung **[Nein]** aus, und tippen Sie dann auf **OK**.

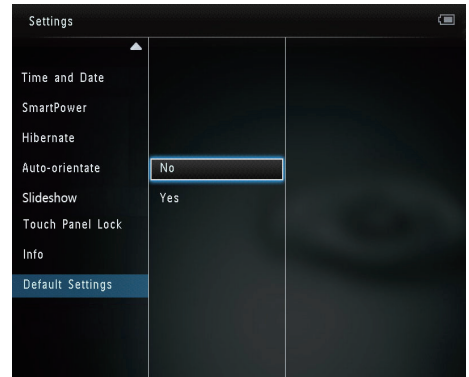

## Zurücksetzen aller Einstellungen auf die Werksvoreinstellung

- 1 Wählen Sie auf dem Startbildschirm **[Einstellungen]**, und tippen Sie anschließend auf **OK**.

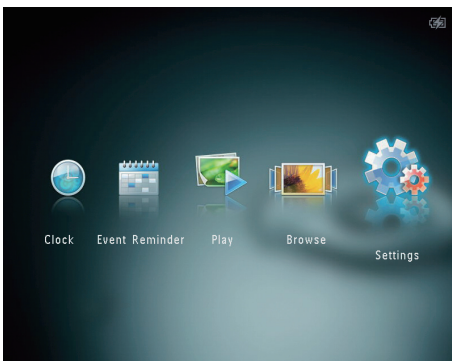

# 9 Aktualisieren des Philips PhotoAlbum



## Achtung

- Schalten Sie das Philips PhotoAlbum während der Softwareaktualisierung nicht aus.

Wenn eine Softwareaktualisierung verfügbar ist, können Sie die neueste Software auf [www.philips.com/support](http://www.philips.com/support) herunterladen, um das Philips PhotoAlbum zu aktualisieren. Ältere Softwareversionen sind online nicht verfügbar.

- 1 Besuchen Sie [www.philips.com/support](http://www.philips.com/support).
- 2 Wählen Sie Ihr Philips PhotoAlbum, und gehen Sie zum Bereich mit der Software.
- 3 Laden Sie die neueste Software in das Stammverzeichnis einer SD-Karte herunter.
- 4 Legen Sie die SD-Karte in das Philips PhotoAlbum ein.
- 5 Schalten Sie das Philips PhotoAlbum ein.
  - ↳ Es wird eine Bestätigungsnachricht angezeigt.
- 6 Wählen Sie **[Ja]**, und bestätigen Sie anschließend mit **OK**.
  - ↳ Wenn die Aktualisierung abgeschlossen ist, führt das Philips PhotoAlbum einen Neustart aus.



# 10 Produktinformationen

## Hinweis

- Die Produktinformationen können ohne vorherige Ankündigung geändert werden.

### Bild/Anzeige

- Betrachtungswinkel: bei C/R > 10: 130° (H)/110° (V)
- Lebensdauer, bis zu 50 % Helligkeit: 20.000 Std.
- Bildformat: 4:3
- Auflösung des Displays: 800 × 600
- Helligkeit (normal): 180 cd/m<sup>2</sup>
- Kontrastverhältnis (normal): 400:1
- Die folgenden Fotoformate werden unterstützt:
  - JPEG-Foto (maximale Auflösung: 8000 × 8000 Pixel)
  - Progressive JPEG-Foto (bis zu 1024 × 768 Pixel)

### Speichermedien

- Interner Speicherplatz:
  - 2 GB, für bis zu 2.000 High Definition-Fotos
- Speicherkartentypen:
  - Secure Digital (SD)
  - Secure Digital High Capacity (SDHC)
  - Multimedia Card (MMC)
  - Memory Stick (MS)
  - Memory Stick Pro (MS Pro)

### Anschlussmöglichkeiten

- USB 2.0-Slave

### Abmessungen und Gewicht

- Abmessungen ohne Ladestation (B × H × T): 220 × 179 × 20,6 mm
- Abmessungen mit Ladestation (B × H × T): 220 × 188 × 100 mm
- Gewicht (ohne Ladestation) : 0,507 kg

### Leistung

- Unterstützte Stromversorgung:
  - Integrierter Akku
  - Wechselspannungsbetrieb
- Energieeffizienzstufe: V
- Durchschnittlicher Verbrauch:
  - Für Fotodiashow: 5 W
  - Für Fotodiashow während des Ladevorgangs: 6,5 W
- Integrierter Akku:
  - Technische Daten: Lithium-Polymer-Akku 3,7V
  - Kapazität: 600 mAh
  - Lebensdauer: 1 Stunde
  - Ladezeit: 3,5 Stunden
- Netzteil:
  - Hersteller: Philips Consumer Lifestyle International B.V.
  - Modellnummer: ASUC12x-050120 (x = E, B, C, I)
  - Eingangsleistung: 100 bis 240 V; 50/60 Hz; 0,3 A
  - Ausgangsleistung: 5 V  $\equiv$  1,2 A

Adapter	Region
ASUC12E-050120	Europa, Russland und Singapur
ASUC12B-050120	Großbritannien und Hongkong
ASUC12C-050120	Australien und Neuseeland
ASUC12I-050120	China

### Zubehör

- AC-DC-Adapter
- Ladestation
- Kurzanleitung

### Bedienkomfort

- Kartenleser: Integriert
- Die folgenden Fotoformate werden unterstützt:
  - JPEG-Foto (maximale Auflösung: 8000 × 8000 Pixel)
  - Progressive JPEG-Foto (nur Pixel-Auflösung von 1024 × 768)

- Unterstützte Positionierung: Automatische Fotoausrichtung
- Tasten und Steuerungen: Touch-Bedienfeld, Ein-/Ausschalter
- Wiedergabemodus: Diashow, Waveansicht, Albumansicht
- Albumverwaltung: Erstellen, Kopieren, Verschieben, Löschen, Hinzufügen zum Favoritenalbum
- Fotoverwaltung: Kopieren, Verschieben, Löschen, Drehen, Hinzufügen zum Favoritenalbum, Farbton
- Uhr: Uhr; Kalender; Einstellung von Uhrzeit und Datum
- Ereignis-Erinnerung: Erstellen/Anzeigen von Ereignis-Erinnerungen
- Diashoweinstellung: Übergangseffekt, Hintergrundfarbe, Intervall, Zufallwiedergabe, Farbton
- Farbton: Schwarzweiß, Sepia, andere Farben
- Bildschirmhintergrund: Schwarz, Weiß, Grau, Autom. Anpassung, RadiantColor
- Einstellungen: Sprache, Helligkeit, Uhrzeit und Datum, SmartPower, Ruhezustand, automatische Ausrichtung, Tastenton, Diashow, Informationen zum PhotoAlbum, Zurücksetzen des PhotoAlbum auf die Werkseinstellungen
- Systemstatus: Modellname, Software-Version, Speichergröße
- Plug & Play-Kompatibilität: Windows Vista/XP/7, Mac OS X 10.4/10.5/10.6
- Behördliche Zulassung: BSMI, C-Tick, CCC, CE, GOST, PSB
- Weiterer Bedienkomfort: Kompatibel mit Kensington-Sicherung
- Bildschirmsprachen: Englisch, Französisch, Deutsch, Spanisch, Italienisch, Dänisch, Niederländisch, Portugiesisch, Russisch, Vereinfachtes Chinesisch, Traditionelles Chinesisch

# 11 Häufig gestellte Fragen (FAQ)

## **Besitzt der LCD-Bildschirm Touchscreen-Funktionen?**

Der LCD-Bildschirm besitzt keine Touchscreen-Funktionen. Nachdem Sie das Philips PhotoAlbum eingeschaltet haben, können Sie das Touch-Bedienfeld zur Steuerung des Geräts verwenden.

## **Kann ich Fotos auf einer Speicherkarte mit dem Philips PhotoAlbum löschen?**

Ja, das Gerät unterstützt das Löschen von Fotos auf externen Geräten wie beispielsweise Speicherkarten. Stellen Sie sicher, dass Sie die Löschfunktion auf einer im Philips PhotoAlbum verfügbaren Speicherkarte aktivieren.

## **Warum zeigt mein Philips PhotoAlbum einige meiner Fotos nicht an?**

- Philips PhotoAlbum gibt nur JPEG-Fotos (maximale Auflösung: 8000 × 8000 Pixel) und Progressive JPEG-Fotos (bis zu 1024 × 768 Pixel) wieder.
- Stellen Sie sicher, dass diese Fotos nicht beschädigt sind.

## **Warum schaltet sich das Philips PhotoAlbum nicht automatisch aus, nachdem ich die entsprechenden Einstellungen vorgenommen habe?**

Stellen Sie sicher, dass Sie die aktuelle Uhrzeit sowie die Zeit für das automatische Aus- bzw. Einschalten korrekt eingestellt haben. Philips PhotoAlbum schaltet den Bildschirm exakt zu dem Zeitpunkt ab, den Sie für die automatische Ausschaltfunktion festgelegt haben. Wenn dieser Zeitpunkt für den heutigen Tag bereits vorbei ist, wird die automatische Ausschaltfunktion zum festgelegten Zeitpunkt am nächsten Tag aktiviert.

## **Kann ich die Speicherkapazität erhöhen, um mehr Fotos im Philips PhotoAlbum zu speichern?**

Nein. Der interne Speicher im Philips PhotoAlbum ist unveränderlich und kann nicht erweitert werden. Sie können jedoch zwischen verschiedenen Fotos wechseln, indem Sie mehrere Speichermedien mit dem Philips PhotoAlbum verwenden.

## **Philips PhotoAlbum reagiert nicht mehr, obwohl das Gerät eingeschaltet ist. Was kann ich tun?**

Stellen Sie sicher, dass das Philips PhotoAlbum eingeschaltet ist. Betätigen Sie anschließend mithilfe einer Büroklammer den **RESET**-Knopf auf der Rückseite, um die Standardeinstellungen des Systems wiederherzustellen.

# 12 Glossar

---

## B

### **Bildseitenverhältnis**

Das Bildseitenverhältnis beschreibt das Verhältnis zwischen der Breite und Höhe eines Fernsehbildschirms. Das Bildseitenverhältnis eines herkömmlichen Fernsehgeräts ist 4:3. HD- und Breitbildfernseher weisen hingegen ein Bildseitenverhältnis von 16:9 auf. Mithilfe des Letter-Box-Formats können Breitbildformate auch auf Bildschirmen mit dem Standardverhältnis von 4:3 wiedergegeben werden.

---

## J

### **JPEG**

Ein äußerst gängiges Format für digitale, statische Bilder. Eine Komprimierungsmethode für unbewegte Bilder, die von der Joint Photographic Expert Group vorgeschlagen wurde und im Verhältnis zur hohen Komprimierungsrate nur eine geringe Verringerung der Bildqualität nach sich zieht. Die Dateien verfügen über die Erweiterung „.jpg“ oder „.jpeg“.

---

## K

### **Kbit/s**

Kilobit pro Sekunde. Eine Messgröße für digitale Datenraten, die häufig für stark komprimierte Formate wie AAC, DAB, MP3 usw. verwendet wird. Je höher dieser Wert ist, desto besser ist in der Regel die Qualität.

### **Kensington-Sicherung**

Buchse für Kensington-Sicherung (auch K-Buchse oder Kensington-Schloss genannt). Teil eines Anti-Diebstahl-Systems. Eine kleine, metallverstärkte Öffnung, die an fast allen kleinen oder tragbaren Computern und Elektronikgeräten, speziell bei teuren und/

oder relativ leichten Geräten (z. B. bei Laptops, Computerbildschirmen, Desktop-Computern, Spielekonsolen und Videoprojektoren), zu finden ist. Die Öffnung wird verwendet, um eine Verschluss-/Kabelvorrichtung, insbesondere die von Kensington, anzubringen.

---

## M

### **Memory Stick**

Memory Stick. Eine Flash-Speicherkarte für das digitale Speichern von Daten auf Kameras, Camcordern und sonstigen Handheld-Geräten.

### **MMC-Karte**

Multimedia-Karte. Eine Flash-Speicherkarte zum Speichern von Daten auf Mobiltelefonen, PDAs und sonstigen Handheld-Geräten. Die Karte nutzt Flash-Speicher für Anwendungen mit Lese-/Schreibzugriff oder ROM-Chips (ROM-MMC) für statische Informationen. Letztere werden weitgehend zum Hinzufügen von Anwendungen zu einem Palm PDA verwendet.

### **Motion JPEG**

Motion JPEG (M-JPEG) ist die informelle Bezeichnung für Multimediaformate, bei denen jedes Bild bzw. jedes Halbbild einer digitalen Videosequenz einzeln als Bild im JPEG-Format komprimiert wird. Es wird oft für mobile Anwendungen wie Digitalkameras verwendet.

### **MP3**

Ein Dateiformat für die Komprimierung von Audiodaten. MP3 steht für Motion Picture Experts Group 1 (oder MPEG-1) Audio Layer 3. Auf einer CD-R oder CD-RW können im MP3-Format bis zu zehnmals mehr Daten gespeichert werden als gewöhnlich.

---

## S

### **SD-Karte**

Secure Digital-Speicherkarte. Eine Flash-Speicherkarte, die Speicher für Digitalkameras, Mobiltelefone und PDAs bereitstellt. SD-Karten nutzen denselben Formfaktor (32 x 24 mm) wie die MMC-Karten (MultiMediaCard), sind

jedoch etwas stärker (2,1 mm im Vergleich zu 1,4 mm). SD-Kartenleser nehmen beide Formate an. Verfügbare Karten umfassen bis zu 4 GB.

---

## T

### **Thumbnail**

Ein Thumbnail ist eine Miniaturansicht eines Bilds, mit der Dateien einfacher identifiziert werden können. Thumbnails sind für Bilder mit dem Inhaltsverzeichnis für Texte vergleichbar.

---

## X

### **xD-Karte**

EXtreme Digital Picture-Karte Eine Flash-Speicherkarte, die in Digitalkameras verwendet wird.

