

Register your product and get support at
www.philips.com/welcome

HTS7200



PHILIPS

Sisällysluettelo

1 Tärkeää	2
Turvallisuus ja tärkeä huomautus	2
Tavaramerkki-ilmoitus	3
Hoitaminen	4
2 Tuote	5
Keskeiset ominaisuudet	5
Tuotteen yleiskuvas	6
3 Liittäminen	9
Laitteen sijoittaminen	9
Videokaapeliin liittäminen	9
Kaiutinkaapeliin liittäminen kaiuttimiin	11
Kaiuttimien ja subwooferin kytkeminen	11
Radioantennin kytkeminen	11
Äänikaapeliin / muiden laitteiden liittäminen	12
Liittäminen lähiverkkoon	14
Virtajohdon liittäminen	14
4 Aloitus	15
Kaukosäätimen paristojen asentaminen paikalleen	15
Katselukanavan valitseminen	15
Aloitusvalikon käyttäminen	16
Valikkokielen valitseminen	16
Verkon määrittäminen	16
Philips Easylink -toiminnon käyttäminen	17
5 Toistaminen	19
Levyn toistaminen	19
Videon toistaminen	20
Musiikin toistaminen	24
Valokuvien toistaminen	25
Toistaminen USB-laitteesta	26
Toistaminen kannettavasta soittimesta	27
Radiotoisto	27

6 Äänivoimakkuuden säätäminen	29
Äänivoimakkuuden hallinta	29
Diskantin ja basson muuttaminen	29
Surround-äänien valitseminen	29
Esimääritetyn äänitilan valitseminen	30
7 Asetusten muuttaminen	31
Videoasetukset	31
Ääniasetukset	32
Omat asetukset	33
EasyLink-määrittäminen	34
Lisäasetukset	35
8 Ohjelmiston päivittäminen	37
Ohjelmistopäivitys verkon kautta	37
Ohjelmistopäivitys USB-yhteyden kautta	37
9 Teknisiä tietoja	38
10 Vianmääritys	39
11 Sanasto	41

1 Tärkeää

Turvallisuus ja tärkeä huomautus



Vakava varoitus

- Ylikuumenemisen vaara! Älä koskaan asenna tuotetta ahtaaseen tilaan. Jätä tuotteen ympärille vähintään 10 cm tilaa, jotta ilma pääsee kiertämään. Varmista, että verhot tai muut esineet eivät peitä tuotteen ilmastointiaukkoja.
- Älä pidä tuotetta, kaukosäädintä tai paristoja avotulen tai muiden lämmönlähteiden, kuten auringonvalon, läheisyydessä.
- Käytä tuotetta ainoastaan sisällä. Pidä tuote erillään vedestä, kosteudesta ja nesteitä sisältävistä esineistä.
- Älä koskaan aseta tuotetta muiden laitteiden päälle.
- Pysy pois tuotteen läheltä ukkosmyrskyjen aikana.
- Kun järjestelmän virta katkaistaan laitteen katkaisimesta tai irrottamalla pistoke, laite on helppo ottaa uudelleen käyttöön.
- Näkyvää ja näkymätöntä lasersäteilyä, kun laite on auki. Vältä altistumista säteelle.



Tämä laite on direktiivien 2006/95/EC (pienjännite), 2004/108/EC (EMC) oleellisten vaatimusten ja niitä koskevien direktiivien muiden ehtojen mukainen.

Tekijänoikeus



Be responsible
Respect copyrights

Tässä tuotteessa käytetään tekijänoikeuksia suojaavaa tekniikkaa, joka on suojattu tietyillä Yhdysvaltain liittohallinnon patenteilla ja muilla immateriaalioikeuksilla, joiden omistajat ovat Macrovision Corporation ja muut tahot. Tämän tekijänoikeuksia suojaavan tekniikan käyttäminen on sallittua vain Macrovision Corporationin luvalla. Tekniikka on tarkoitettu ainoastaan kotikäyttöä ja muuta rajoitettua käyttöä varten. Tekniikan valmistustavan selvittäminen ja laitteen purkaminen on kiellettyä.

Tekijänoikeus Isossa-Britanniassa

Tallennukseen ja toistoon tarvitaan ehkä lupa. Lisätietoja Copyright Act 1956 ja The Performers Protection Acts 1958 to 1972.

Verkkosulake (vain Iso-Britannia)

Tässä tuotteessa voi käyttää hyväksytyä muottipuristettua pistoketta. Jos verkkosulake on vaihdettava, tilalle on asetettava samanarvoinen sulake kuin pistokkeessa on ilmoitettu (esim. 10 A).

- 1 Irrota sulakekansi ja sulake.
- 2 Uuden sulakkeen on oltava BS 1362 -standardin mukainen ja sen on oltava ASTA:n hyväksymä. Jos sulake katoaa, tarkista oikea sulaketyyppi jälleenmyyjältä.
- 3 Aseta sulakekansi paikalleen.



Huomautus

- Jotta laite olisi EMC-direktiivin (2004/108/EY) mukainen, pistoketta ei saa irrottaa virtajohdosta.

Vanhan tuotteen sekä vanhojen akkujen ja paristojen hävittäminen



Tuotteen suunnittelussa ja valmistuksessa on käytetty laadukkaita materiaaleja ja osia, jotka voidaan kierrättää ja käyttää uudelleen.



Tuotteeseen kiinnitetty yliviivatun roskakorin kuva tarkoittaa, että tuote kuuluu Euroopan parlamentin ja neuvoston direktiivin 2002/96/EY soveltamisalaan. Tutustu paikalliseen sähkö- ja elektroniikkalaitteiden keräysjärjestelmään. Toimi paikallisten sääntöjen mukaan äläkä hävitä vanhoja tuotteita talousjätteiden mukana.

Hävittämällä vanhan tuotteen oikein voit ehkäistä mahdollisia ympäristö- ja henkilöhaittoja.



Tuotteessa on akkuja tai paristoja, joita EU:n direktiivi 2006/66/EY koskee. Niitä ei saa hävittää tavallisen kotitalousjätteen mukana. Tutustu paikalliseen akkujen ja paristojen keräysjärjestelmään. Hävittämällä tuotteet oikein ehkäiset ympäristö- ja henkilöhaittoja.

Tavaramerkki-ilmoitus



HDMI ja HDMI-logo sekä High-Definition Multimedia Interface ovat HDMI licensing LLC:n tavaramerkkejä tai rekisteröityjä tavaramerkkejä.



Windows Media ja Windows-logo ovat Microsoft Corporationin tavaramerkkejä tai rekisteröityjä tavaramerkkejä Yhdysvalloissa ja/tai muissa maissa.



USB-IF-logot ovat Universal Serial Bus Implementers Forum, inc.:n tavaramerkkejä.



DivX, DivX Ultra Certified ja niihin liittyvät logot ovat DivX, Inc.:n tavaramerkkejä, joihin on käyttö lupa.

Virallinen DivX® Ultra Certified -tuote. Toistaa kaikkia DivX®-videoversioita (myös DivX® 6). DivX®-mediatiedostojen ja DivX®-mediaformaatin tehotoisto. Toistaa DivX®-videoita, joissa on valikot, tekstitys ja ääniraidat.



DVD Video on DVD Format/Logo Licensing Corporationin tavaramerkki.



Blu-ray Disc ja Blu-ray Disc -logo ovat tavaramerkkejä.

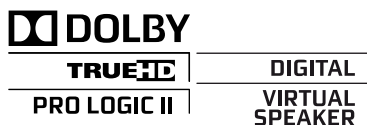

Dolby Laboratories on antanut luvan valmistukseen. Dolby ja kaksois-D-symboli ovat Dolby Laboratoriesin tavaramerkkejä.



Valmistettu seuraavien yhdysvaltalaisen patenttien 5 451 942, 5 956 674, 5 974 380, 5 978 762 ja 6 487 535 ja muiden yhdysvaltalaisen ja maailmanlaajuisten voimassa ja suunnitteilla olevien patenttien mukaisesti. DTS on rekisteröity tavaramerkki ja DTS-logot, symboli, DTS-HD ja DTS-HD Advanced Digital Out ovat DTS, Inc.:n rekisteröityjä tavaramerkkejä. © 1996-2008 DTS, Inc. Kaikki oikeudet pidätetään.



Java ja muut Java-tuotemerkit ja -logot ovat Sun Microsystemsin tuotemerkkejä tai rekisteröityjä tuotemerkkejä Yhdysvalloissa ja/ tai muissa maissa.



BONUSVIEW™

BD LIVE ja BONUSVIEW ovat Blu-ray Disc Associationin tavaramerkkejä.



AVCHD- ja AVCHD-logo ovat Matsushita Electric Industrial Co., Ltd:n ja Sony Corporationin tavaramerkkejä.

x.v.Colour

x.v.Colour on Sony Corporationin tavaramerkki.



ENERGY STAR ja ENERGY STAR -merkki ovat rekisteröityjä yhdysvaltalaisia merkkejä.



Hoitaminen

! Varoitus

- Älä käytä liuottimia, kuten bentseeniä, ohentimia, kaupoissa myytäviä puhdistusaineita tai vinyylilevyille tarkoitettuja antistaattisia suihkeita.

Levyjen puhdistaminen

Puhdista levy pyyhkimällä sitä mikrokuituliinalla levyn keskustasta suoraan reunaa kohti.

2 Tuote

Onnittelut tekemäsi ostoksen johdosta ja tervetuloa Philipsin käyttäjäksi! Käytä hyväksesi Philipsin tuki ja rekisteröi tuote osoitteessa www.philips.com/welcome.

Keskeiset ominaisuudet

Philips EasyLink

Tuote tukee Philips EasyLink -toimintoa, joka käyttää HDMI CEC (Consumer Electronics Control) -protokollaa. EasyLink-yhteensopivia laitteita, jotka on liitetty HDMI-liittimien avulla, voidaan ohjata yhdellä kaukosäätimellä.



Huomautus

- Philips ei takaa täydellistä yhteensopivuutta kaikkien HDMI CEC -laitteiden kanssa.

Teräväpiirtoviihdettä

Katsele teräväpiirtosisältölevyjä HDTV:llä (High Definition Television). Liitä se nopealla HDMI-kaapelilla (1.3 tai luokka 2). Kuvan tarkkuus voi olla jopa 1080p, nopeus 24 kuvaa/sekunti käytettäessä Progressive Scan -toimintoa.

BONUSVIEW/PIP (Picture-in-Picture)

Tämä on uusi BD-Video-toiminto, joka toistaa ensi- ja toissijaista videota samanaikaisesti. Lisänäkymäominaisuuksia voi toistaa Blu-ray-soittimilla, joiden määrittäminen on Final Standard Profile tai Profile 1.1.

BD-Live

LAN-portin kautta voit siirtyä laitteella elokuvastudion sivustoon ja käyttää ajantasaista sisältöä (kuten tuoreita ennakkoesityksiä ja erikoisfilmejä). Voit myös ladata soittoaaniä ja taustakuvia, käyttää vertaisverkkoa, osallistua tapahtumiin ja pelata.

Aluekoodit

Laite toistaa levyjä, joilla on jokin seuraavista aluekoodeista.

Aluekoodi		Maa
DVD	BD	
		Eurooppa, Iso-Britannia
		Tyynenmeren puoleinen Aasia, Taiwan, Korea
		Latinalainen Amerikka
		Australia, Uusi-Seelanti,
		Venäjä, Intia
		Kiina

Tuotteen yleiskuvaus

Päälaite

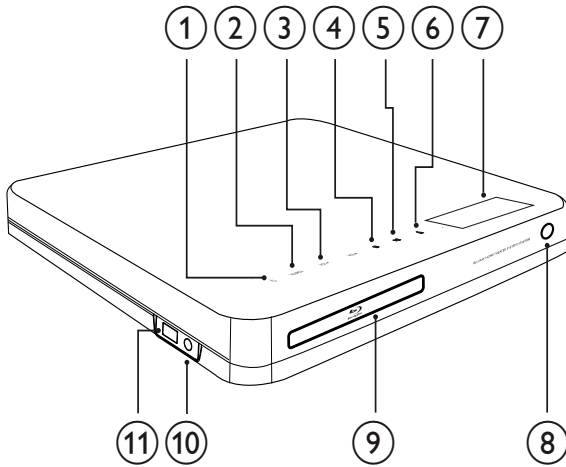

- ① **⏻ (Valmiustila-On)**
Kotiteatterijärjestelmän käynnistäminen tai siirtäminen valmiustilaan.
- ② **SOURCE**
Toistettavan lähteen valitseminen tai äänen kuunteleminen liitetystä laitteesta.
- ③ **VOL +/-**
Äänenvoimakkuuden lisääminen tai vähentäminen
- ④ **■ (Pysäytys)**
 - Toiston keskeyttäminen.
 - Poista pikavalintakanava painamalla pitkään.
- ⑤ **▶|| (Toisto/tauko)**
 - Levyn toistamisen aloittaminen, keskeyttäminen ja jatkaminen.
 - Radiotilassa voit virittää radiokanavat automaattisesti ensiasennuksen yhteydessä.
- ⑥ **▲ (Avaa/sulje)**
Levykelkan avaaminen tai sulkeminen.
- ⑦ **Näyttöpaneeli**

- ⑧ **Infrapunatunnistin**
Tunnistaa kaukosäätimen signaalit. Osoita kaukosäätimellä suoraan tunnistimeen.
- ⑨ **Levykelkka**
- ⑩ **MP3 LINK-liitin**
Kannettavan musiikkisoittimen liittäminen.
- ⑪ **USB-liitin**
USB-muistilaitteen kytkeminen televisioon.

Kaukosäädin

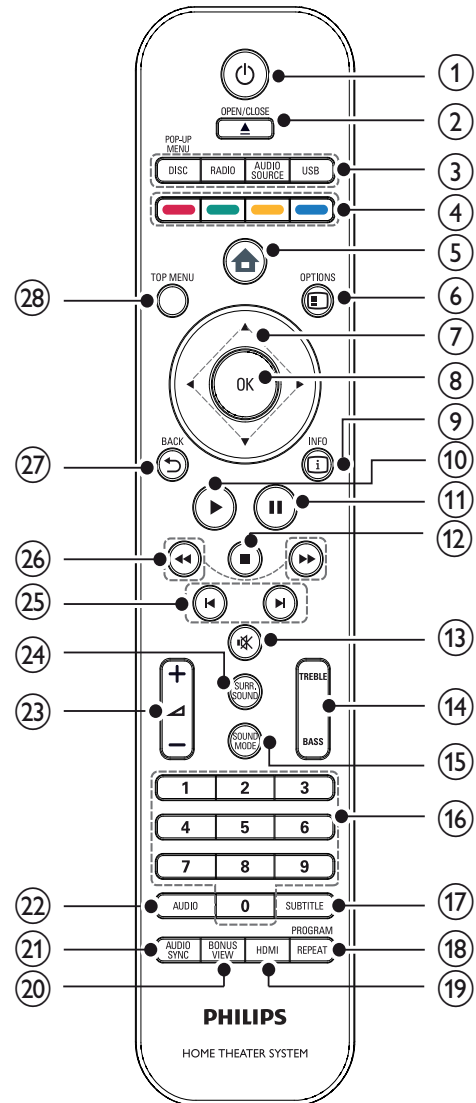







- ① **⏻ (Valmiustila-On)**
- Kotiteatterin virran kytkeminen ja siirtäminen valmiustilaan.
 - Kun EasyLink on käytössä, paina painiketta vähintään kolme sekuntia, jotta kaikki liitetyt HDMI CEC -yhteensopivat laitteet siirtyvät valmiustilaan.
- ② **▲ OPEN/CLOSE**
Levykelkan avaaminen tai sulkeminen.
- ③ **SOURCE-painikkeet**
- **DISC / POP-UP MENU:** vaihtaa levytilaan. Levyvalikon käyttäminen toiston aikana.
 - **RADIO:** vaihtaa FM-radioon.
 - **USB:** Vaihtaminen liitettyyn USB-laitteeseen.
 - **AUDIO SOURCE:** valitsee äänitulon.

Näyttö	Liitäntä, johon laite liitetty
AUX1	AUDIO IN-AUX1
AUX2	AUDIO IN-AUX2
COAX IN	DIGITAL IN-COAXIAL
OPTI IN	DIGITAL IN-OPTICAL
MP3 LINK	MP3 LINK

- ④ **Väripainikkeet**
Vain Blu-ray-levyt: toimintojen tai asetusten valitseminen.
- ⑤ **🏠 (Koti-valikko)**
Aloitusvalikon avaaminen.
- ⑥ **☰ OPTIONS**
Nykyisen toiminnon tai valinnan asetusten avaaminen.
- ⑦ **▲▼◀▶ (Selauspainikkeet)**
Valikoissa siirtyminen.
- ⑧ **OK**
Merkinnän tai valinnan vahvistaminen.
- ⑨ **ℹ INFO**
Nykyisten toistotietojen näyttäminen.
- ⑩ **▶ (Toistaminen)**
Toiston aloittaminen tai jatkaminen.

- ⑪ **⏸ (Keskeytys)**
- Toiston keskeyttäminen.
 - Siirtyminen keskeytetyssä toistossa yhden kuvan eteenpäin.
- ⑫ **■ (Pysäytys)**
- Toiston keskeyttäminen.
 - Poista pikavalintakanava painamalla pitkään.
- ⑬ **🔇 (Mykistys)**
Äänen mykistäminen tai palauttaminen.
- ⑭ **TREBLE / BASS**
Diskantin tai basson muuttaminen. Käyttö painikkeilla +/-.
- ⑮ **SOUND MODE**
Äänitilan valitseminen.
- ⑯ **Numeropainikkeet**
Kohteiden tai asetusten valitseminen.
- ⑰ **SUBTITLE**
Videon tekstityskielen valitseminen.
- ⑱ **REPEAT / PROGRAM**
- Uusinta- tai satunnaistoistotilojen selaaminen.
 - Radiotilassa manuaalinen pikavalintojen viritys, automaattinen pikavalintojen viritys painamalla pitkään.
- ⑲ **HDMI**
HDMI-lähdön videotarkkuuden valitseminen.
- ⑳ **BONUS VIEW**
Vain Blu-ray-levyt: Lisänäkymän/Picture-In-Picture-toiminnon ottaminen käyttöön tai poistaminen käytöstä.
- ㉑ **AUDIO SYNC**
Äänen synkronointi videon kanssa. Käyttö painikkeilla +/-.
- ㉒ **AUDIO**
- Äänen kieliasetuksesta toiseen siirtyminen videotilassa.
 - Stereo- ja monotilan välillä siirtyminen radiotilassa.

- ②③  +/- (Äänvoimakkuus +/-)
Äänvoimakkuuden lisääminen tai vähentäminen
- ②④ **SURR. SOUND**
- Siirrä äänilähtö monikanavaiseen surround-ääneen tai stereotilaan.
 - Vain HTS7200: Vaihda äänilähdöksi DOLBY virtual -kaiutin tai stereoääni.
- ②⑤  /  (Edellinen/seuraava)
- Videotilassa siirtyminen edelliseen tai seuraavaan nimikkeeseen, osaan tai raitaan.
 - Radiotilassa pikavalinta-aseman valitseminen.
- ②⑥  /  (Pikahaku taaksepäin / Pikahaku eteenpäin)
Pikakelaus taakse- tai eteenpäin.
Hakunopeus muuttuu toistuvasti painettaessa.
- ②⑦  **BACK**
Palaaminen edelliseen valikkonäyttöön.
- ②⑧ **TOP MENU**
Videolevyn päävalikon käyttö.

3 Liittäminen

Tee seuraavat liitännät, jotta voit käyttää kotiteatterijärjestelmää. Kattava interaktiivinen opas on osoitteessa www.connectivityguide.philips.com.

Perusliitännät:

- Video
- Kaiuttimet ja subwoofer
- Virta

Valinnaiset liitännät:

- Radioantenni
- Ääni
 - TV:n ääni
 - Kaapelivastaanottimen/tallentimen/pelikonsolin äänilähtöliitäntä
- Muut laitteet
 - Kannettava mediasoitin
 - USB-laite
- LAN (verkko)



Huomautus

- Tunniste- ja tehotiedot on mainittu laitteen takaosassa tai pohjassa olevassa arvokilvessä.
- Varmista ennen liitäntöjen tekemistä, että kaikki laitteet on irrotettu virtalähteestä.

Laitteen sijoittaminen

- Sijoita tuote paikkaan, jossa sitä ei voida työntää, vetää eikä kaataa. Älä sijoita laitetta suljettuun kaappiin.
- Varmista, että virtajohto on helposti irrotettavissa pistorasiasta.

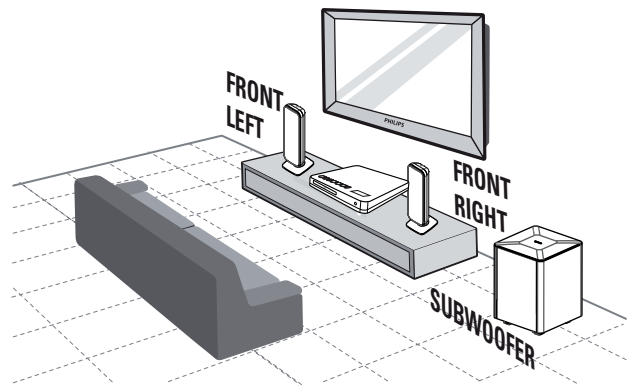

- 1 Sijoita kotiteatterijärjestelmä television lähelle
- 2 Aseta kaiuttimet normaalille kuuntelukorkeudelle ja kohtisuoraan kuuntelualueeseen nähden.
- 3 Aseta subwoofer huoneen nurkkaan tai vähintään 1 metrin päähän televisiosta.



Vihje

- Sijoita kotiteatteri aina tarpeeksi kauas säteilevistä laitteista magneettisten tai muiden häiriöiden estämiseksi.

Videokaapeliin liittäminen

Liitä kotiteatterijärjestelmä televisioon, jotta voit katsella levyjä. Valitse paras videoliitäntä, jota TV tukee.

- Vaihtoehto 1: liittäminen HDMI-liitäntään (HDMI-, DVI- tai HDCP-yhteensopiva TV).
- Vaihtoehto 2: liittäminen komponenttvideoliitäntöihin (tavallinen TV tai Progressive Scan -TV).
- Vaihtoehto 3: liittäminen Video (CVBS) -liitäntään (tavallinen TV).



Huomautus

- Kotiteatterijärjestelmä on liitettävä suoraan televisioon.

Vaihtoehto 1: liittäminen HDMI-liitäntään

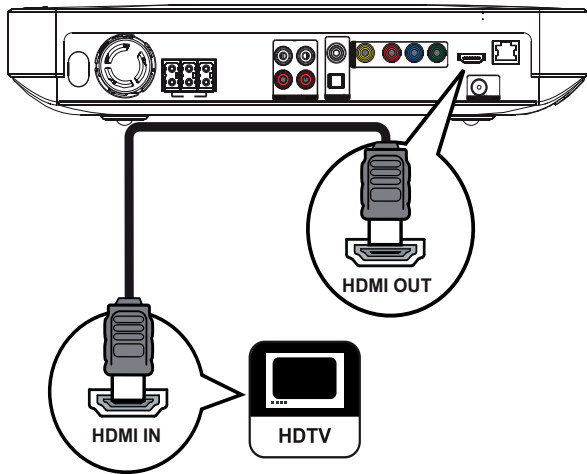

- 1 Liitä HDMI-kaapeli kotiteatterijärjestelmän **HDMI OUT** -liitäntään ja TV:n HDMI-tuloliitäntään.

Vihje

- Jos TV:ssä on vain DVI-liitäntä, käytä HDMI/DVI-sovitinta. Käytä äänentoistoon äänikaapelia.
- Videolähdön voi optimoida. Valitse paras TV:n tukema tarkkuus painamalla **HDMI**-painiketta toistuvasti.
- Blu-ray- tai DVD-levyllä olevan digitaalivideokuvan toistaminen HDMI-liitännän kautta edellyttää, että sekä kotiteatterijärjestelmä että näyttölaite tukee HDCP (high-bandwidth digital content protection) -kopiosuojajärjestelmää.
- Tällainen liitäntä tarjoaa parhaan kuvanlaadun.

Vaihtoehto 2: liittäminen komponenttivideliitäntään

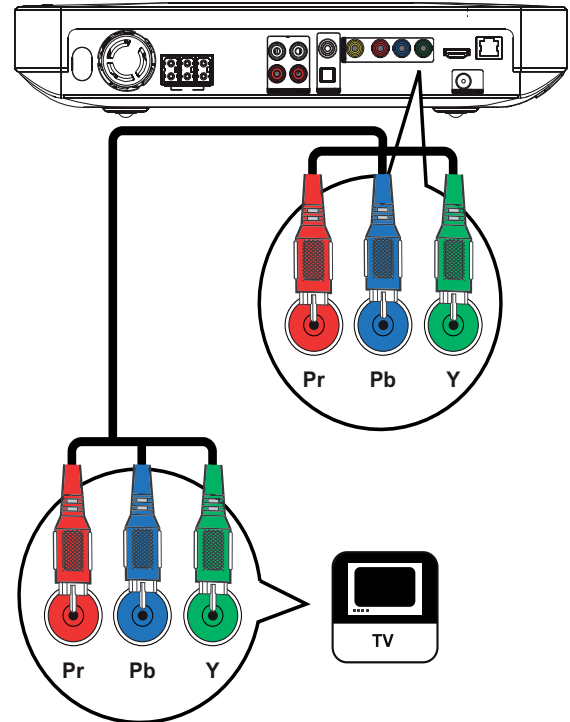

- 1 Liitä komponenttvideokaapeli (lisävaruste) kotiteatterijärjestelmän **Y Pb Pr** -liitäntöihin ja television **COMPONENT VIDEO** -tuloliitäntöihin.

Huomautus

- TV:n komponenttivideliitännässä voi olla merkintä **Y Pb Pr, Y Cb Cr** tai **YUV**.
- Tällainen liitäntä tarjoaa hyvän kuvanlaadun.

Vaihtoehto 3: liittäminen videoliitäntään (CVBS)

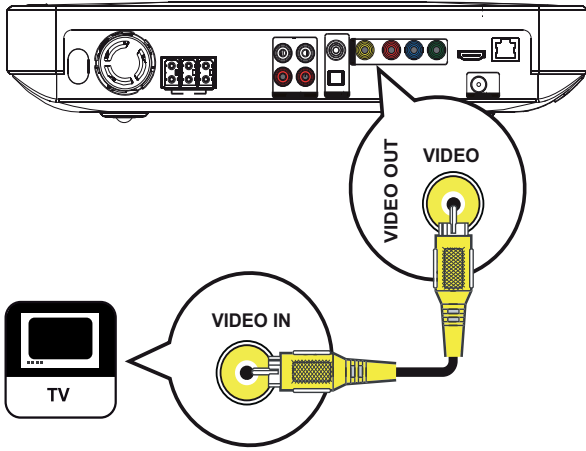

- 1 Liitä komposiittivideokaapeli (lisävaruste) kotiteatterijärjestelmän VIDEO-liitäntään ja TV:n VIDEO-tuloliitäntään.

Huomautus

- Television videotuloliitännässä voi olla merkintä A/V IN, VIDEO IN, COMPOSITE tai BASEBAND.
- Tällainen liitäntä tarjoaa vakiokuvanlaadun.

Kaiutinkaapeliin liittäminen kaiuttimiin

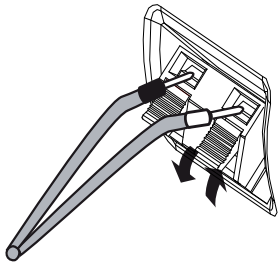

- 1 Liitä kaapelit vastaavan värisiin liitäntöihin.
- 2 Paina liitännän kielekettä ja aseta kaiutinkaapelin kuorittu pää paikalleen. Vapauta kieleke.

Kaiuttimien ja subwooferin kytkeminen

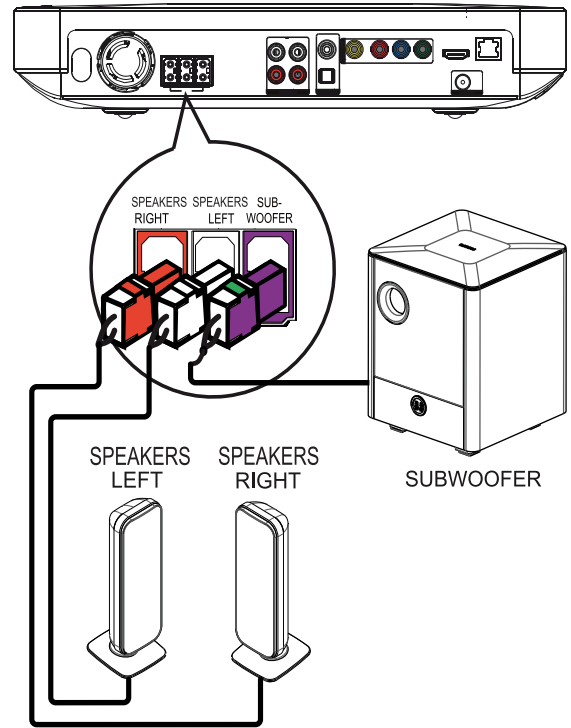

- 1 Liitä kaiuttimet ja subwoofer kotiteatterin vastaaviin liitäntöihin.

Huomautus

- Tarkista, että liität väriset liittimet samanvärisiin liitäntöihin.

Radioantennin kytkeminen

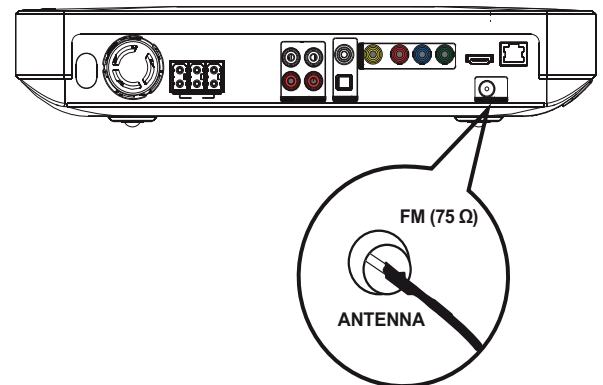

- 1 Liitä FM-antenni kotiteatterin **FM75 Ω**-liitäntään (joissakin malleissa kaapeli on valmiiksi liitetty).
- 2 Pidennä FM-antennia ja kiinnitä sen päät seinälle.

Vihje

- Voit parantaa FM-stereolähetyksen vastaanottoa liittämällä laitteeseen ulkoisen FM-antennin.

Äänikaapelien / muiden laitteiden liittäminen

Ohjaa muiden laitteiden ääni kotiteatterijärjestelmään ja nauti surround-monikanavatoistosta.

Television äänilähtökenttä

(käytetään myös EasyLink-ohjauksessa)

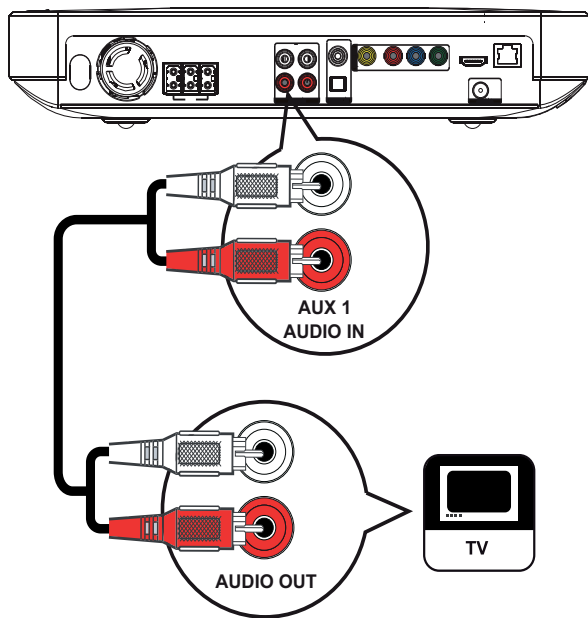

- 1 Liitä äänikaapelit (lisävaruste) kotiteatterijärjestelmän **AUDIO IN-AUX1**-liitäntöihin ja TV:n **AUDIO-lähtöliitäntöihin**.

Huomautus

- Voit kuunnella ääntä tämän liitännän kautta painamalla **AUDIO SOURCE**-painiketta toistuvasti, kunnes näyttöpaneelissa näkyy teksti **AUX1**.

Kaapelivastaanottimen, tallentimen tai pelikonsolin ääniliitäntä

Käytettävissä on analoginen tai digitaalinen ääniliitäntä laitteen ominaisuuksien mukaan.

Liittäminen analogisiin liitäntöihin

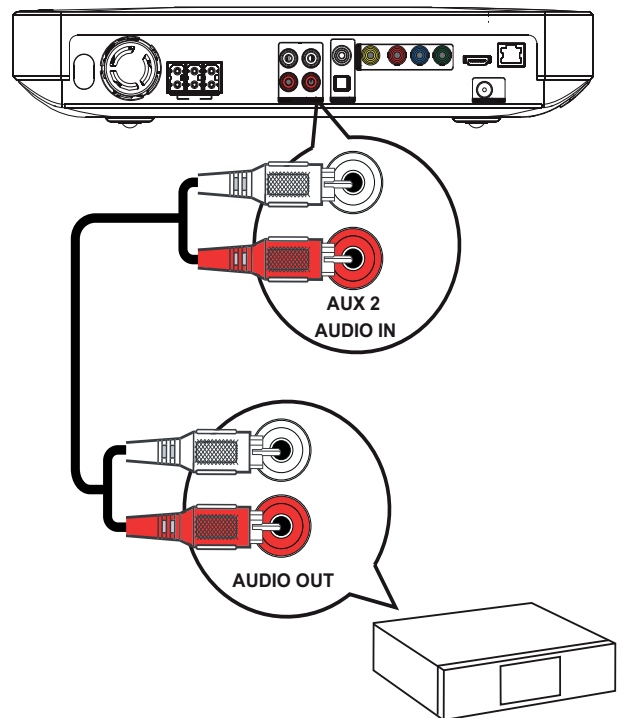

- 1 Liitä äänikaapelit (lisävaruste) kotiteatterijärjestelmän **AUDIO IN-AUX2**-liitäntöihin ja laitteen **AUDIO-lähtöliitäntöihin**.

Huomautus

- Voit kuunnella ääntä tämän liitännän kautta painamalla **AUDIO SOURCE**-painiketta toistuvasti, kunnes näyttöpaneelissa näkyy teksti **AUX2**.

Liittäminen koaksiaaliliitäntään

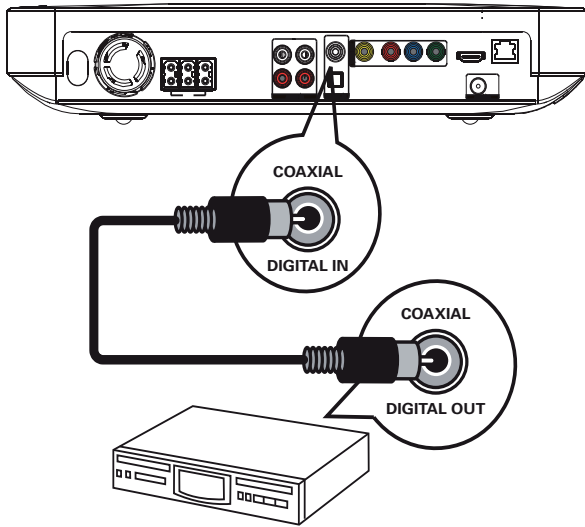

- 1 Liitä koaksiaalikaapeli (lisävaruste) kotiteatterijärjestelmän **DIGITAL-IN-COAXIAL**-liitäntään ja laitteen COAXIAL/DIGITAL-lähtöliitäntään.

Huomautus

- Voit kuunnella ääntä tämän liitännän kautta painamalla **AUDIO SOURCE**-painiketta toistuvasti, kunnes näyttöpaneelissa näkyy teksti COAX IN.

Liittäminen optiseen liitäntään

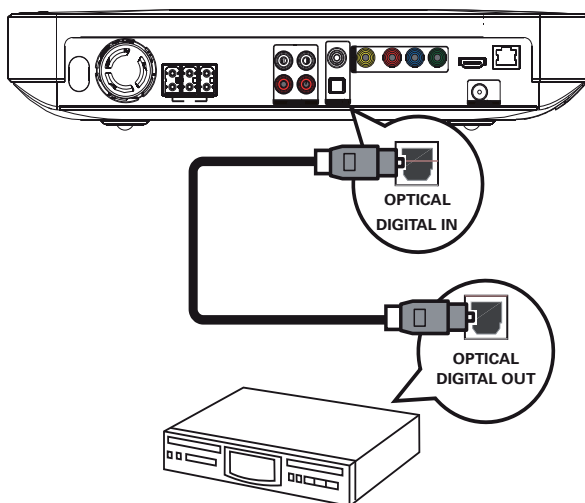

- 1 Liitä optinen kaapeli (lisävaruste) kotiteatterijärjestelmän **DIGITAL-IN-OPTICAL**-liitäntään ja laitteen OPTICAL/SPDIF-lähtöliitäntään.

Huomautus

- Voit kuunnella ääntä tämän liitännän kautta painamalla **AUDIO SOURCE**-painiketta toistuvasti, kunnes näyttöpaneelissa näkyy teksti OPTI IN.

Kannettavan soittimen liittäminen

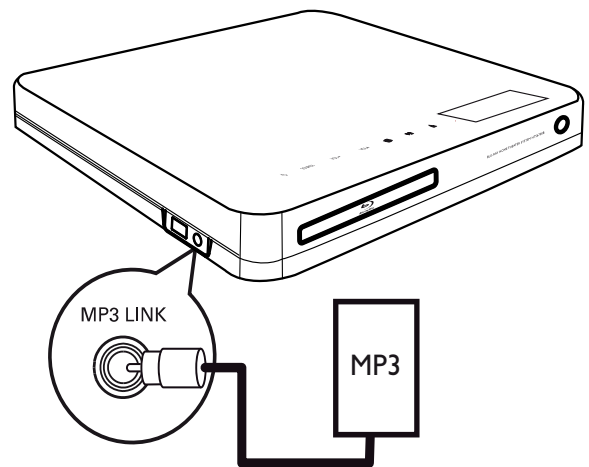

- 1 Liitä 3,5 mm:n stereoäänikaapeli (lisävaruste) kotiteatterijärjestelmän **MP3 LINK** -liitäntään ja kannettavan mediasoittimen (esim. MP3-soitin) kuulokeliitäntään.

Huomautus

- Voit kuunnella ääntä tämän liitännän kautta painamalla **AUDIO SOURCE**-painiketta toistuvasti, kunnes näyttöpaneelissa näkyy teksti MP3 LINK.

USB-laitteen liittäminen

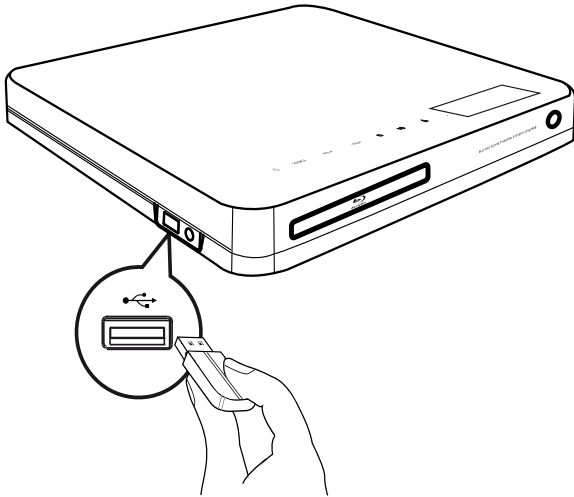

- 1 Liitä USB-laite kotiteatterijärjestelmän USB-liitäntään.

Huomautus

- Tämä kotiteatterijärjestelmä toistaa ja näyttää kyseisistä laitteista ainoastaan niihin tallennettuja MP3-, WMA-, DivX (Ultra)- ja JPEG-tiedostoja.
- Avaa ja toista tiedostot painamalla **USB**-painiketta.

Liittäminen lähiverkkoon

Voit liittää kotiteatterijärjestelmän verkkoon ohjelmistopäivityksiä ja BD-Live-sovelluksia varten.

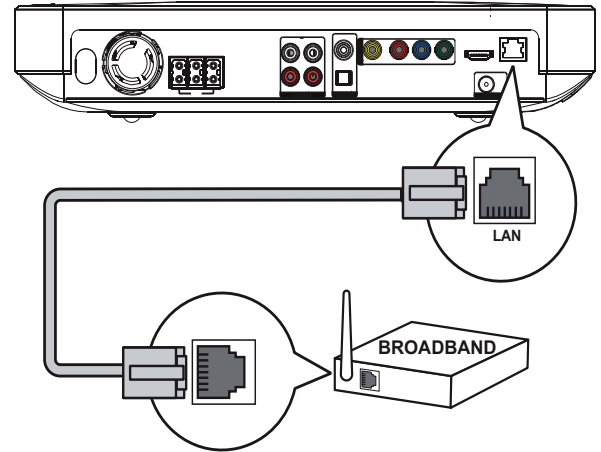

- 1 Liitä verkkokaapeli (lisävaruste) kotiteatterijärjestelmän LAN-liitäntään ja laajakaistamodeemin tai -reitittimen LAN-liitäntään.

Huomautus

- Käytä suoraa RJ45-kaapelia. Älä käytä ristiinkytkentäkaapelia.
- Kaikki reitittimet ja Internet-palveluntarjoajat eivät välttämättä salli ohjelmistopäivitysten lataamista Philipsin sivustosta. Pyydä lisätietoja Internet-palveluntarjoajalta.

Virtajohdon liittäminen



Vakava varoitus

- Tuotteen vahingoittumisen vaara! Varmista, että virtalähteen jännite vastaa laitteen takapaneeliin tai pohjaan merkittyä jännitettä.

- 1 Liitä virtapistoke pistorasiaan, kun kaikki vaadittavat liitännät on tehty
↳ Tuote on valmis määritettäväksi käyttöön.

4 Aloitus

Kaukosäätimen paristojen asentaminen paikalleen

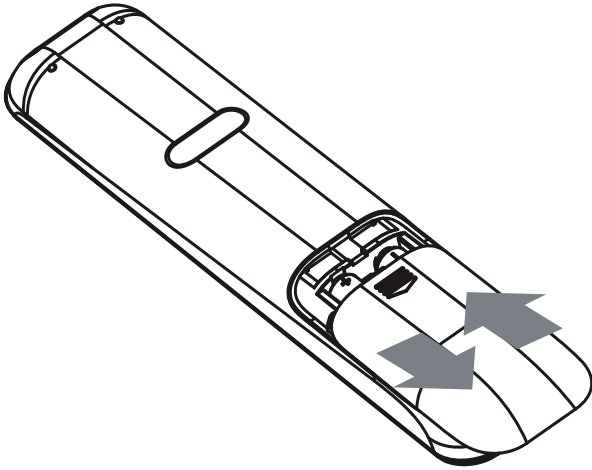

- 1 Avaa kaukosäätimen takaosan paristolokeron kansi.
- 2 Aseta laitteen mukana toimitetut 2 paristoa (AAA) paikalleen. Varmista, että asetat paristot lokeroon oikein. Napaisuus + ja - on merkitty lokeron sisäpuolelle.
- 3 Sulje paristolokeron kansi.

Huomautus

- Käytä aina samanlaisia paristoja yhdessä (älä sekoita esimerkiksi vanhoja ja uusia tai hiili- ja alkalipohjaisia paristoja keskenään).
- Poista käytetyt paristot kaukosäätimestä. Poista paristot myös, jos tiedät, ettei kaukosäädintä käytetä pitkään aikaan.
- Paristot ovat ongelmajätettä: toimita käytetyt paristot asianmukaiseen keräyspisteeseen.

Valikon käyttäminen

- 1 Osoita kaukosäätimellä suoraan tuotteen kaukosäädinsignaalin infrapunatunnistinta ja valitse haluamasi toiminto.
- 2 Seuraavilla kaukosäätimen painikkeilla voit avata näyttövalikot ja käyttää niitä.

Painike	Toimenpide
▲▼	Siirtyminen ylös- tai alaspäin
◀▶	Siirtyminen vasemmalle tai oikealle
OK	Valinnan vahvistaminen
1 2 3	Numeroiden kirjoittaminen
4 5 6	
7 8 9	
0	
🏠	Aloitusvalikon avaaminen.

Katselukanavan valitseminen

- 1 Kytke laitteeseen virta painamalla (Valmiustila) -painiketta.
- 2 Siirry levytilaan **DISC**-painikkeella.
- 3 Käynnistä TV ja vaihda oikea videotulokanava jollakin seuraavista tavoista:
 - Valitse ensimmäinen televisiokanava ja siirry kanavaluettelossa alaspäin painamalla kanavanvaihtopainiketta, kunnes Philips-näyttö tai aloitusvalikko tulee esiin.
 - Paina television kaukosäätimen **SOURCE**-painiketta toistuvasti.

Vihje

- Videotulokanava on ensimmäisen ja viimeisen kanavan välissä ja saattaa olla nimeltään esimerkiksi FRONT, A/V IN, VIDEO tai HDMI. Lisätietoja television videotulokanavan valinnasta on TV:n käyttöoppaassa.

Aloitusvalikon käyttäminen



Paina (Koti-valikko) -painiketta.

- Aloita levyn toisto painamalla [Toista]-painiketta.
- Näytä USB-sisältö valitsemalla [USB].
- Avaa asetusvalikko valitsemalla [Asetukset].

Valikkokielen valitseminen

Huomautus

- Voit ohittaa tämän asetuksen, jos laite on liitetty HDMI CEC -yhteensopivaan televisioon. Siinä tapauksessa se valitsee TV:n asetusta vastaavan valikkokieliasetuksen automaattisesti.

- 1 Valitse aloitusvalikosta [Asetukset] ja paina OK-painiketta.
- 2 Valitse [Omat asetukset] ja paina sitten ►.
- 3 Valitse [Näyttökieli] ja paina sitten OK.

Näyttökieli	English
Lapsilukko	Français
Näytönsäästäjä	Deutsch
Muuta PIN	Italiano
Näyttöpaneeli	Español
Valmiustila	Nederlands
PBC	Svenska
Uniajastin	Português

- Kielivaihtoehdot vaihtelevat asuinmaan ja -alueen mukaan. Ne eivät välttämättä vastaa tätä kuvaa.

- 4 Valitse kieli painamalla ▲▼-painikkeita ja paina OK-painiketta.

Vihje

- DVD-levyjen oletuskielen voi määrittää (katso kohta Asetusten määrittäminen > Videoasetukset > [Levyvalikko]).

Verkon määrittäminen

Seuraavien ohjeiden avulla voit määrittää verkkoyhteyden ohjelmistopäivityksiä ja BD-Live-sovellusten käyttöä varten.

- 1 Liitä kotiteatteri laajakaistamodeemiin tai reitittimeen.
- 2 Kytke televisioon virta ja kotiteatteriin oikea lähde.
- 3 Paina -painiketta, valitse [Asetukset] ja paina sitten OK-painiketta.
- 4 Valitse [Lisäasetukset] > [Verkko] > [Seur].
- 5 Paina OK.
↳ Kotiteatteri yhdistetään Internetiin. Jos yhteyden muodostaminen epäonnistuu, valitse [Yritä uudelleen] ja paina OK-painiketta.
- 6 Valitse [Lopeta] ja poistu painamalla OK-painiketta.

Huomautus

- BD-Live-sisällön lataaminen internetistä voi kestää jonkin aikaa tiedostokoon ja internet-yhteydenopeuden mukaan.

Philips EasyLink -toiminnon käyttäminen

Tuote tukee Philips EasyLink -toimintoa, joka käyttää HDMI CEC (Consumer Electronics Control) -protokollaa. EasyLink-yhteensopivia laitteita, jotka on liitetty HDMI-liittimien avulla, voidaan ohjata yhdellä kaukosäätimellä.



Huomautus

- Philips ei takaa täydellistä yhteensopivuutta kaikkien HDMI CEC -laitteiden kanssa.

- Ota käyttöön television ja muiden liitettyjen laitteiden HDMI CEC -toiminnot. Lisätietoja on TV:n/laitteen käyttöoppaassa.
- Nyt voit käyttää seuraavia Philips EasyLink -toimintoja.

EasyLink

Ota kaikki EasyLink-toiminnot käyttöön tai poistaa ne käytöstä.

Toisto yhdellä painikkeella

Kun painat kaukosäätimen **PLAY**-painiketta, TV (jos se tukee yhden kosketuksen toistoa) ja kotiteatterijärjestelmä käynnistyvät. Jos kotiteatterijärjestelmässä on levy, sen toisto alkaa ja TV siirtyy automaattisesti oikealle videotoistokanavalle.

Valmiustila yhdellä painikkeella

Kun painat kaukosäätimen **⏻** (**Valmiustila**) -painiketta, kotiteatterijärjestelmä ja kaikki liitetyt HDMI CEC -laitteet (jos ne tukevat yhden kosketuksen valmiustilaa) siirtyvät valmiustilaan samanaikaisesti.

Äänentoistonhallinta

Kun ääntä toistetaan liitetystä laitteesta, kotiteatterijärjestelmä määrittää äänilähteen automaattisesti.

Yhden kosketuksen äänentoiston käyttäminen edellyttää liitetyn laitteen äänitulon yhdistämistä kotiteatterijärjestelmään oikein.

Äänitulomääritys

Kun muita laitteita on liitetty kotiteatterijärjestelmän äänituloihin, järjestelmän äänensäätöä (yhden kosketuksen äänentoisto) voi käyttää.

Laitteiden liittäminen äänituloihin



Huomautus

- Varmista ensin, että HDMI-television ja muiden HDMI-laitteiden äänilähdöt on liitetty kotiteatterijärjestelmän äänituloliittäntöihin.

Videoaset.	EasyLink	● Päällä
Ääniasetukset	1 kosk. toisto	● Päällä
Omat asetukset	1 kosk. valmius	● Päällä
Easy Link-asennus	Äänentoistonhallinta	● Pois
Lisäasetukset	Äänitulon määrittäminen	●

- Paina **⏻**-painiketta, valitse [**Asetukset**] ja paina sitten **OK**-painiketta.
- Valitse [**Easy Link-asennus**] ja paina sitten **▶**.
 - [**1 kosk. toisto**] ja [**1 kosk. valmius**] ovat käytössä oletusarvoisesti.
- Valitse [**Äänentoistonhallinta**] > [**Päällä**].

- 4 Lue näyttöön tulevat ohjeet ja valitse **[Jatka]** painamalla **OK**-painiketta.
↳ Kotiteatterijärjestelmä hakee ja näyttää kelpolliset laitteet.
- 5 Valitse **[Jatka]** painamalla **OK**.

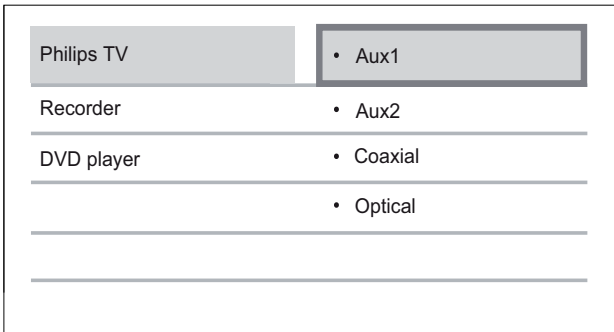

- 6 Valitse liitetty laite valikosta vasemmalta ja paina sitten ►-painiketta.
- 7 Valitse liitin, jolla laite on liitetty ja paina sitten **OK**-painiketta.
↳ Paina ◀-painiketta ja liitä muut laitteet toistamalla vaiheita 6~7.
- 8 Poistu valikosta painamalla 🏠.

Liitettyjen laitteiden äänen yhdistämisen päivittäminen

Jos olet jo yhdistänyt äänen liitettyistä laitteista, voit päivittää äänentulomääritykset näillä ohjeilla.

- 1 Paina 🏠-painiketta, valitse **[Asetukset]** ja paina sitten **OK**-painiketta.
- 2 Valitse **[Easy Link-asennus] > [Äänitulon määrittäminen]** ja paina **OK**-painiketta.
- 3 Valitse liitetty laite ja ►-painiketta.
- 4 Valitse liitin, jolla laite on liitetty ja paina sitten **OK**-painiketta
- 5 Paina ◀-painiketta ja yhdistä lisää laitteita toistamalla vaiheita 4~5.

5 Toistaminen

Levyn toistaminen

! Varoitus

- Älä aseta levykelkkaan muita esineitä kuin levyjä.
- Älä kosketa levykelkan sisäistä optista linssiä.

- 1 Avaa levykelkka painamalla ▲-painiketta.
- 2 Aseta levy soittimeen tekstipuoli ylöspäin.
 - Aseta kaksipuoliset levyt toistettava puoli ylöspäin.
- 3 Sulje levykelkka ja aloita levyn toisto painamalla ▲-painiketta.
 - Aloita levyn katseleminen valitsemalla kotiteatterijärjestelmän mukainen TV-katselukanava.
 - Lopeta toisto painamalla ■-painiketta.

☰ Huomautus

- Tarkista laitteen tukemat levytyypit (katso kohtaa Tekniset tiedot > Toistomuodot).
- Jos salasanan kirjoitusvalikko avautuu, lukitun tai rajoitetun levyn toisto edellyttää salasanan antamista (katso Asetusten määrittäminen > Omat asetukset > [Lapsilukko]).
- Jos keskeytät tai lopetat levyn toiston, näytönsäästäjä käynnistyy 10 minuutin kuluttua. Voit sulkea näytönsäästäjän painamalla jotakin painiketta.
- Jos levyn toiston keskeyttämisen jälkeen mitään painikkeita ei paineta 30 minuutin kuluessa, laite siirtyy automaattisesti valmiustilaan.

Tietoja levyn sisällöstä

Levyn sisältö on yleensä jaettu osiin tai kansioihin (nimikkeiden/tiedostojen ryhmä) alla näkyvällä tavalla.

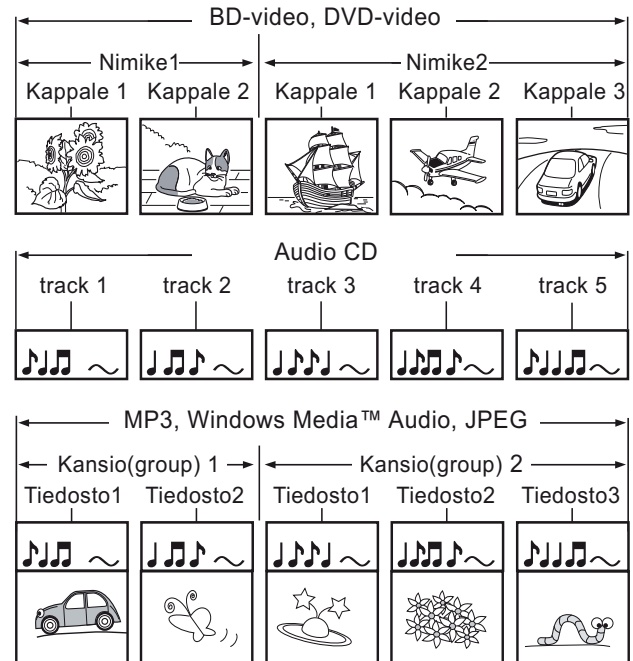

- Kansio tarkoittaa tiedostoryhmää.
- Raita viittaa CD-äänilevyille tallennettuun sisältöön.
- Tiedosto viittaa sisältöön, joka on tallennettu levyille MP3-, Windows Media™ Audio/Video- tai JPEG-tiedostomuodossa.

Videon toistaminen

Videotoiston hallinta

- 1 Nimikkeen toistaminen
- 2 Nimikettä hallitaan kaukosäätimellä.



Painike	Toimenpide
	Toiston keskeyttäminen.
▶ (Toistaminen)	Aloittaa toiston tai jatkaa sitä.
■	Lopettaa toiston. <ul style="list-style-type: none">• Aloitusvalikko on näkyvissä.
▶	Siirtyminen seuraavaan nimikkeeseen tai osaan.
◀	Siirtyminen nykyisen nimikkeen tai osan alkuun. Painamalla kahdesti voit siirtyä edelliseen nimikkeeseen tai osaan.
◀◀ / ▶▶	Pikakelaus eteenpäin (oikea) tai taaksepäin (vasen). Hakunopeus muuttuu toistuvasti painettaessa. <ul style="list-style-type: none">• Taukotilassa hidastus taakse- tai eteenpäin.

Huomautus

- Levyjen toisto jatkuu aina kohdasta, jossa toisto viimeksi pysäytettiin. Voit aloittaa toiston alusta painamalla **OK**-painiketta viestin näkyessä.
- Java-sovelluksia sisältävillä BD-levyillä toiston jatkaminen ei onnistu.

Videotoiston muuttaminen

- 1 Nimikkeen toistaminen
- 2 Muuta videotoistoa kaukosäätimellä.

Painike	Toimenpide
AUDIO	Valitsee audiokielen tai -kanavan.
SUBTITLE	Videon tekstityskielen valitseminen.
REPEAT	Valitsee toisto- tai satunnaistoistotilan tai poistaa sen käytöstä. <ul style="list-style-type: none">• Uusintatoistoasetukset määräytyvät levyn tyyppin mukaan.• VCD-levyjen yhteydessä uusintatoisto on mahdollista vain, kun PBC-tila ei ole käytössä.
 INFO	Nykyisen tilan tai levyn tietojen näyttäminen.
 OPTIONS	Nykyisen toiminnon tai valinnan asetusten avaaminen. <ul style="list-style-type: none">• Tästä voit muuttaa toistoasetuksia keskeyttämättä levyn toistoa. Voit esimerkiksi zoomata tai käyttää aikahakua.
BONUS VIEW	Ota käyttöön tai poista käytöstä toissijainen video pienessä ikkunassa toiston aikana (ainoastaan BD-video, joka tukee BONUSVIEW- tai Picture-In Picture-ominaisuutta).

Huomautus

- Kaikki toiminnot eivät ehkä toimi kaikkien levyjen yhteydessä. Lisätietoja saat levyn mukana toimitetuista materiaaleista.

Näyttövalikko

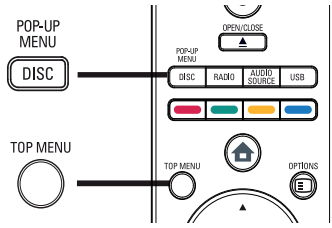

BD-videolevy

- **TOP MENU** lopettaa levyn toiston ja näyttää levyvalikon. Ominaisuus on levykohtainen.
- **POP-UP MENU** avaa BD-videolevyn valikon keskeyttämättä levyn toistoa.

DVD-videolevy

- **DISC MENU** näyttää levyn tiedot ja sen käytettävissä olevat toiminnot.
- **TOP MENU** näyttää levyn sisällön.

VCD/SVCD-levy:

- **DISC MENU** näyttää levyn sisällön.



Vihje

- Jos PBC-asetus ei ole käytössä, VCD/SVCD ohittaa valikon ja aloittaa toiston ensimmäisestä nimikkeestä. Voit näyttää valikon ennen toistoa ottamalla käyttöön PBC-asetuksen (katso Asetusten määrittäminen - Omat asetukset > [PBC]).

Nimikkeen/osan valitseminen

- 1 Paina toiston aikana **OPTIONS**-painiketta.
↳ Toistoasetusvalikko avautuu.
- 2 Valitse valikossa [**Nimike**] tai [**Osat**] ja paina sitten **OK**-painiketta.
- 3 Valitse nimikkeen tai osan numero ja paina **OK**-painiketta.

Siirtyminen toistettaessa tiettyyn kohtaan

- 1 Paina toiston aikana **OPTIONS**-painiketta.
↳ Toistoasetusvalikko avautuu.
- 2 Valitse valikossa [**Aikahaku**] ja paina sitten **OK**-painiketta.
- 3 **Numeropainikkeet**: valitse aika, johon haluat siirtyä, ja paina **OK**-painiketta.

Lähentäminen ja loitontaminen

- 1 Paina toiston aikana **OPTIONS**-painiketta.
↳ Toistoasetusvalikko avautuu.
- 2 Valitse valikossa [**Zoom**] ja paina sitten **OK**-painiketta.
- 3 **Selauspainikkeet** (**◀▶**): valitse zoomauskerroin ja paina sitten **OK**-painiketta.
- 4 **Selauspainikkeet** myös panoroivat zoomattua kuvaa.
 - Jos haluat sulkea zoomaustilan, avaa zoomauskerroinpalkki painamalla **BACK**- tai **◀**-painiketta ja paina toistuvasti, kunnes zoomauskerroin [X1] on valittu.

Tietyn osan uusintatoisto

- 1 Paina toiston aikana **OPTIONS**-painiketta.
↳ Toistoasetusvalikko avautuu.
- 2 Valitse valikossa [**Toista A-B**] ja määritä aloituskohta painamalla **OK**-painiketta.
- 3 Etsi haluamasi lopetuspiste ja määritä se painamalla **OK**-painiketta.
↳ Uusintatoisto alkaa.
 - Voit sulkea uusintatoistotilan painamalla **OPTIONS**-painiketta, valitsemalla [**Toista A-B**] ja painamalla **OK**-painiketta.

Huomautus

- Jakson merkitseminen uusintatoistettavaksi on mahdollista ainoastaan raidan tai nimikkeen sisällä.

Videon katselukulman vaihtaminen

- 1 Paina toiston aikana **OPTIONS**-painiketta.
↳ Toistoasetusvalikko avautuu.
- 2 Valitse valikossa [**Kulmaluettelo**] ja paina sitten **OK**-painiketta.
- 3 Valitse katselukulma ja paina **OK**-painiketta.
↳ Toistoa jatketaan valitusta kuvakulmasta.

Huomautus

- Koskee ainoastaan niitä levyjä, joiden kohtausten kuvakulmia voi vaihtaa.

Äänen ja videokuvan synkronointi

Jos videotoisto on ääntä hitaampaa (ääni ei vastaa kuvaa), voit viivyttää ääntä.

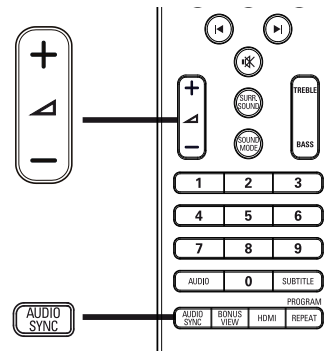

- 1 Paina **AUDIO SYNC**.
↳ **AUDIO SYNC** -teksti näkyy.
- 2 Määritä äänen viive painamalla **+/-** -painikkeita viiden sekunnin kuluessa.

Huomautus

- Jos äänenvoimakkuuden säätöä ei käytetä viiteen sekuntiin, äänentoisto jatkuu tavallisella äänenvoimakkuudella.

BD-video-toisto

Blu-ray-videon kapasiteetti on tavallista suurempi, ja se tukee esimerkiksi teräväpiirtovideoita, monikanavaista surround-ääntä ja vuorovaikuttaisia valikkoja.

- 1 Aseta soittimeen BD-videolevy.
- 2 Paina **HOME**-painiketta, valitse [**Toista**] ja paina **OK**-painiketta.
- 3 Toisto alkaa automaattisesti. Voit aloittaa toiston myös valitsemalla toistovaihtoehdon valikosta ja painamalla **OK**-painiketta.
 - Toiston aikana voit näyttää levyn lisätiedot, ominaisuudet tai muun sisällön painamalla **TOP MENU** -painiketta.
 - Toiston aikana voit avata levyvalikon keskeyttämättä toistoa painamalla **POP-UP MENU** -painiketta.

BONUSVIEW

Voit katsella varsinaisen sisällön kanssa samaan aikaan ylimääräistä sisältöä, kuten ohjaajan kommentteja, Blu-ray-levyiltä, jotka tukevat Lisänäkö-ominaisuutta (tunnetaan myös nimellä Picture-In-Picture).



- (A) Ensijainen videokuva
(B) Toissijainen videokuva

- 1 Voit ottaa toissijaisen videoikkunan käyttöön painamalla **BONUS VIEW**-painiketta.
- 2 Paina **☰** **OPTIONS**.
↳ Toistoasetusvalikko avautuu.
- 3 Valitse valikossa **[2. äänen kieli]** tai **[2. tekstityskieli]** ja paina sitten **▶**-painiketta.
- 4 Valitse toistettava kieli ja paina **OK**-painiketta.

BD-LIVE

(vain BD Live -yhteensopiva BD-Video)
Lisäsisältöä, kuten elokuvatrailereita ja tekstityksiä, voi ladata kotiteatterijärjestelmän ulkoiselle kiintolevylle (USB).
Erikoisvideotietoja voi toistaa lataamisen aikana.
BD-Live-toimintoa tukevan levyn toiston aikana kotiteatterijärjestelmän tai levyn tunnukset saatetaan lähettää sisällöntarjoajalle internetin kautta. Palvelut ja toiminnot ovat levykohtaisia.

Huomautus

- Tallenna ladatut tiedostot USB-laitteeseen, jossa on vähintään 1 Gt vapaata kiintolevytilaa.

DivX®-videon toistaminen

DivX-video on digitaalinen mediatiedostomuoto, joka säilyttää alkuperäisen kuvan laadukkuuden, vaikka pakkausaste on suuri. Tämä sertifioitu laite toistaa DivX-videoita.

- 1 Aseta laitteeseen levy tai liitä USB-laite, joka sisältää DivX-videoita.
- 2 Paina **▲**-painiketta, valitse **[Toista]** tai **[USB]** ja paina sitten **OK**-painiketta.
↳ Sisältövalikko avautuu.
- 3 Valitse toistettava tiedosto ja paina **▶** (**Toistaminen**)-painiketta.
- 4 Videotoistoa hallitaan kaukosäätimellä.

Painike	Toimenpide
AUDIO	Valitsee audiokielen tai -kanavan.
SUBTITLE	Videon tekstityskielen valitseminen.
■	Lopettaa toiston. <ul style="list-style-type: none">• DivX Ultra -video: voit avata sisältövalikon painamalla tätä painiketta uudelleen.

Huomautus

- Voit toistaa ainoastaan DivX-videoita, jotka on vuokrattu tai ostettu tämän soittimen DivX-rekisteröintikoodilla (katso kohta Asetusten määrittäminen > Lisäasetukset > **[DivX® VOD Code]**).
- Voit toistaa enintään 4 Gt:n kokoisia DivX-videotiedostoja.

Musiikin toistaminen

Raidan hallinta

- 1 Toista raita.
- 2 Raitaa hallitaan kaukosäätimellä.



Painike	Toimenpide												
	Toiston keskeyttäminen.												
▶	Aloittaa toiston tai jatkaa sitä. (Toistaminen)												
■	Lopettaa toiston.												
▶	Siirtyminen seuraavaan kappaleeseen.												
◀	Siirtyminen nykyisen raidan alkuun. Siirtyminen edelliseen raitaan painamalla kahdesti.												
<table border="1"><tr><td>1</td><td>2</td><td>3</td></tr><tr><td>4</td><td>5</td><td>6</td></tr><tr><td>7</td><td>8</td><td>9</td></tr><tr><td>0</td><td></td><td></td></tr></table>	1	2	3	4	5	6	7	8	9	0			Valitsee toistettavan kohteen.
1	2	3											
4	5	6											
7	8	9											
0													
◀◀ / ▶▶	Pikakelaus eteenpäin (oikea) tai taaksepäin (vasen). Hakunopeus muuttuu toistuvasti painettaessa.												
REPEAT	Valitsee toisto- tai satunnaistoistotilan tai poistaa sen käytöstä.												

Huomautus

- Joidenkin myytävien äänilevyjen toisto jatkuu aina kohdasta, jossa toisto viimeksi pysäytettiin. Voit aloittaa toiston ensimmäisestä raidasta painamalla **OK**-painiketta.

MP3/WMA-musiikin toisto

MP3/WMA on äänitiedostojen pakkausmuoto (tiedostotunniste on .mp3 tai .wma).

- 1 Aseta levykelkkaan levy tai liitä USB-laite, joka sisältää MP3/WMA-musiikkia.
- 2 Paina -painiketta, valitse [**Toista**] tai [**USB**] ja paina sitten **OK**-painiketta.
↳ Sisältövalikko avautuu.
- 3 Valitse kansio ja paina **OK**-painiketta.
- 4 Valitse toistettava raita ja paina ▶ (Toistaminen)-painiketta.
 - Palaa päävalikkoon  **BACK**-painikkeella.



Huomautus

- Jos levyllä on useita istuntoja, vain ensimmäinen istunto toistetaan.
- Tämä laite ei tue MP3PRO-äänimuotoa.
- Jos MP3-raidan nimessä (ID3) tai albumin nimessä on erikoismerkkejä, ne eivät ehkä näy oikein, koska niitä ei tueta.
- Laite ei toista DRM (Digital Rights Management) -suojattuja WMA-tiedostoja.
- Laite ei näytä eikä toista laitteen rajoituksen ylittäviä kansioita eikä tiedostoja.

Valokuvien toistaminen

Valokuvien toistaminen diaesityksenä

Soittimella voi toistaa JPEG-valokuvia (tiedostotunniste on .jpeg tai .jpg).

- 1 Aseta laitteeseen levy tai liitä USB-laite, joka sisältää JPEG-valokuvia.
- 2 Paina -painiketta, valitse **[Toista]** tai **[USB]** ja paina sitten **OK**-painiketta.
↳ Sisältövalikko avautuu.
- 3 Valitse toistettava kansio tai albumi.
 - Valitse valokuva **Selauspainikkeet**-painikkeella.
 - Voit näyttää valitun valokuvan ja käynnistää diaesityksen painamalla **OK**-painiketta.
- 4 Aloita diaesityksen toisto  (**Toistaminen**)-painikkeella.

Huomautus

- Jos yhdellä levyllä / yhdessä USB-laitteessa on paljon raitoja tai valokuvia, levyn sisällön näyttäminen TV:ssä saattaa kestää tavallista kauemmin.
- Tällä laitteella voi näyttää vain digikameralla otettuja, JPEG-EXIF-muotoisia kuvia. Lähes kaikki digikamerat käyttävät tätä tiedostomuotoa. Tällä soittimella ei voi näyttää Motion JPEG -kuvia tai kuvia, jotka ovat jossain muussa kuin JPEG-muodossa, tai kuvia, joihin on liitetty äänileikkeitä.
- Laite ei näytä eikä toista laitteen rajoituksen ylittäviä kansioita eikä tiedostoja.

Valokuvatoiston hallinta

- 1 Valokuvadiaesityksen toistaminen.
- 2 Valokuvaa hallitaan kaukosäätimellä.

Painike	Toimenpide
	Valokuvan kiertäminen vastapäivään.
	Valokuvan kiertäminen myötäpäivään.
	Valokuvan kääntäminen ylösalaisin.
	Valokuvan kääntäminen vasemmalta oikealle (peilikuva).
	Lopettaa toiston.
	Nykyisen toiminnon tai valinnan asetusten avaaminen. Esimerkiksi zoomaaminen.

Huomautus

- Kaikki toiminnot eivät ehkä toimi kaikkien levyjen tai tiedostojen yhteydessä.

Diaesityksen nopeuden ja animoinnin asettaminen

- 1 Paina toiston aikana  **OPTIONS**-painiketta.
↳ Toistoasetusvalikko avautuu.
- 2 Valitse valikossa **[Dian kesto]** ja paina sitten **OK**-painiketta.
- 3 Valitse kunkin dian kesto ja paina **OK**-painiketta.
- 4 Valitse valikossa **[Dian animointi]** ja paina sitten **OK**-painiketta.
- 5 Valitse käytettävä dian animointitehoste ja paina **OK**-painiketta.

Musiikkidiaesityksen toistaminen

Voit luoda musiikkidiaesityksen toistamalla MP3/WMA-musiikkitiedostoja ja JPEG-valokuvatiedostoja samanaikaisesti. MP3/WMA- ja JPEG-tiedostojen on oltava samalla levyllä tai samassa USB-laitteessa.

- 1 Toista MP3/WMA-musiikkia.
- 2 Palaa päävalikkoon painamalla **↩ BACK**-painiketta.
- 3 Siirry haluamaasi valokuvakansioon tai -albumiin ja aloita diaesitys painamalla **OK**-painiketta.
 - ↳ Diaesitys alkaa ja jatkuu kuvakansion tai albumin loppuun asti.
 - ↳ Äänen toisto jatkuu, kunnes levy loppuu.
 - Keskeytä diaesityksen toisto painamalla **■**-painiketta.
 - Pysäytä musiikin toisto painamalla **■**-painiketta uudelleen.

Toistaminen USB-laitteesta

Voit toistaa tai tarkastella MP3-, WMA/WMV-, DivX (Ultra)- ja JPEG-tiedostoja seuraavista USB-laitteista:

- Flash-asetat
- muistikortinlukijat
- kiintolevy (vaatii ulkoisen virtalähteen)
- Digitaalikamera

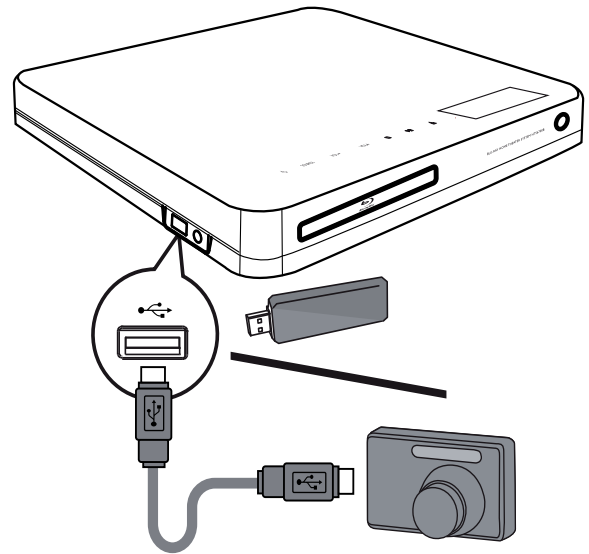

- 1 Liitä USB-laite **USB**-liitäntään.
- 2 Paina **↑**-painiketta, valitse **[USB]** ja paina sitten **OK**-painiketta.
 - ↳ Sisältövalikko avautuu.
- 3 Valitse toistettava tiedosto ja paina **▶** (**Toistaminen**)-painiketta.
 - ↳ Toisto alkaa (lisätietoja on kohdassa Musiikin toistaminen, Valokuvien toistaminen ja Videon toistaminen).
 - Voit lopettaa toiston painamalla **■**-painiketta tai irrottamalla USB-laitteen.

Huomautus

- Jos laite ei sovi USB-liitäntään, liitä se USB-jatkokaapelilla.
- Kaikkia digitaalikameroita ei tueta. Tietokoneohjelman asennusta edellyttäviä digitaalikameroita ei tueta.
- NTFS (New Technology File System) -tietomuotoa ei tueta.

Toistaminen kannettavasta soittimesta

Liittämällä kannettavan soittimen (kuten MP3-soitin) kotiteatterijärjestelmään voit kuunnella musiikkikokoelmaasi ja nauttia erinomaisesta äänenlaadusta.

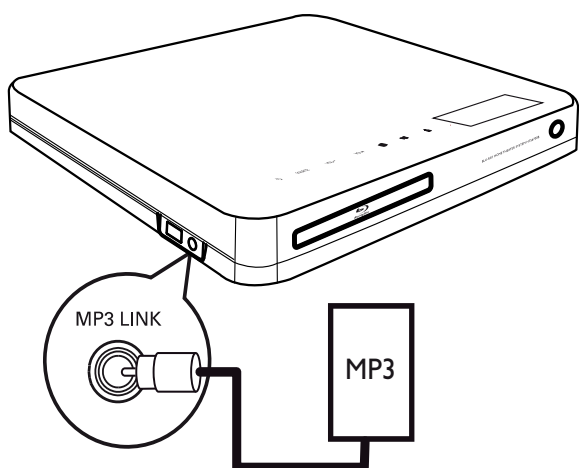

- 1 Liitä 3,5 mm:n stereoäänikaapeli (lisävaruste) kotiteatterijärjestelmän **MP3 LINK** -liitäntään ja kannettavan mediasoittimen kuulokeliitäntään.
- 2 Paina **AUDIO SOURCE**-painiketta toistuvasti, kunnes MP3 LINK tulee näyttöön.
- 3 Aloita toisto kannettavasta laitteesta.
 - Keskeytä toisto painamalla kannettavan laitteen **STOP**-painiketta.



Huomautus

- Toistoa voi hallita ainoastaan kannettavasta soittimesta.
- Keskeytä toisto kannettavasta soittimesta, ennen kuin vaihdat toistolähdettä.

Radiotoisto

Tarkista, onko FM-antenni liitetty kotiteatterijärjestelmään. Jos niin ei ole, liitä laitteen mukana toimitettu FM-antenni **FM75 Ω** -liitäntään ja kiinnitä antennin päät seinälle.

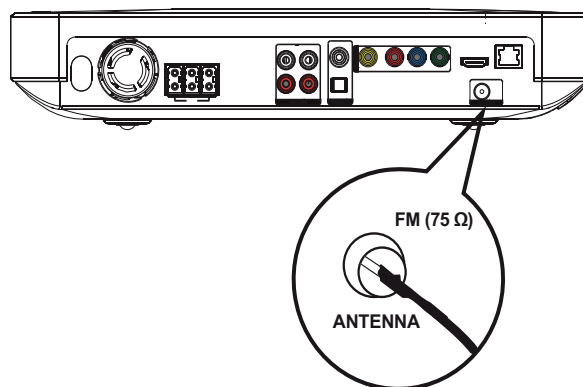

Vihje

- Parhaan vastaanoton saat asettamalla antennin etäälle televisiosta tai muista säteilylähteistä.
- Parhaimman FM-stereovastaanoton saat käyttämällä ulkoista FM-antennia (lisävaruste).

Alkuviritys

Kun käytät radiotilaa ensimmäisen kerran, viritä radiokanavat ohjeiden mukaisesti.



- 1 Paina **RADIO**.
 - ↳ Näyttöön tulee teksti AUTO INSTALL ... PRESS PLAY.
- 2 Paina **▶(Toistaminen)**-painiketta.
 - ↳ Kaikki löytyneet radiokanavat tallennetaan.
 - ↳ Kun viritys on valmis, laite siirtyy ensimmäiselle viritetylle kanavalle.
 - Voit keskeyttää automaattivirityksen painamalla **■**-painiketta.

Huomautus

- Kotiteatterijärjestelmään voi tallentaa enintään 40 radioasemaa.
- Jos automaattinen viritys ei ole käytössä tai laitteeseen on tallennettu alle 5 radiokanavaa, laite pyytää tallentamaan radioasemat uudelleen.

Radion kuunteleminen

- 1 Paina **RADIO**.
- 2 Radiota hallitaan kaukosäätimellä.

Painike	Toimenpide
	Pikavalinta-aseman valitseminen.
	Radioaseman viritäminen.
	Painamalla tätä painiketta pitkään voit poistaa nykyisen radiokanavan pikavalinnoista. <ul style="list-style-type: none">• Muiden radioasemien pikavalintanumerot säilyvät ennallaan.

Huomautus

- Jos FM-radiokanava lähettää RDS (Radio Data System) -tietoja, radiokanavan nimi näkyy näytössä.







Kaikkien radioasemien viritäminen uudelleen

- 1 Paina **RADIO**.
- 2 Paina **PROGRAM**-painiketta yli 5 sekuntia.
 - ↳ Kaikki aiemmin tallennetut radiokanavat poistetaan.

Huomautus

- Tarkista radioantennin liitos, jos laite ei havaitse stereosignaalia tai löytää alle 5 radiokanavaa.

Radioasemien etsiminen ja tallentaminen yksitellen

- 1 Paina **RADIO**.
- 2 Paina  / -painiketta.
 - ↳ Laite hakee, kunnes löytää radioaseman.
- 3 Toista vaihetta 2, kunnes löydät tallennettavan radioaseman.
 - Voit hienosäätää radiotaajuutta painamalla  / -painikkeita nopeasti.
- 4 Paina **PROGRAM**.
 - ↳ Pikavalintakanavan numero välähtää.
 - ↳ Jos et tee mitään 20 sekunnin kuluessa edellisen vaiheen jälkeen, laite poistuu pikavalintatilasta.
- 5 Valitse tallennettava pikavalintanumero painamalla  / -painiketta (tai **Numeropainikkeet**).
- 6 Vahvasta valinta painamalla **PROGRAM**.

6 Äänenvoimakkuuden säätäminen

Äänenvoimakkuuden hallinta

- 1 Muuta äänenvoimakkuutta \triangleleft +/--painikkeella.
 - Mykistä \times -painikkeella.
 - Palauta ääni painamalla \times -painiketta uudelleen tai \triangleleft +-painikkeella.

Diskantin ja basson muuttaminen

Muuta kotiteatterijärjestelmän korkean taajuuden (diskantti) tai matalan taajuuden (basso) asetuksia sopivaksi videolle tai musiikille.

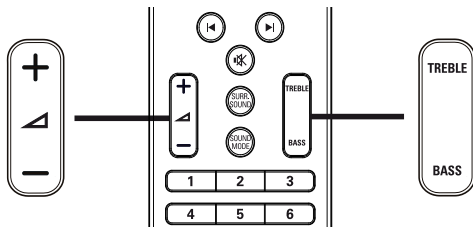

- 1 Paina **TREBLE**- tai **BASS**-painiketta.
- 2 Lisää tai vähennä diskanttia tai bassoa painamalla \triangleleft +/--painiketta viiden sekunnin kuluessa.

Surround-äänien valitseminen

Surround-tiloilla koet täydellisen kuunteluelämyksen.

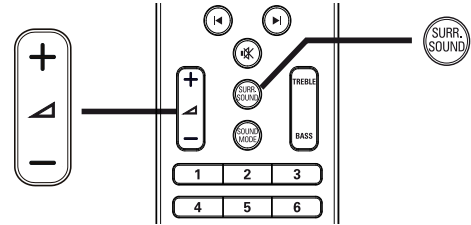

- 1 valitse virtuaalinen kaiutin tai stereoääni painamalla toistuvasti **SURR. SOUND**-painiketta.

Asetus	Kuvaus
DOLBY VS	Dolby Virtual surround -ääni
STEREO	Stereoääni kahdesta etukaiuttimesta.

Huomautus

- Lisäksi laite dekodaa 5.1 DTS-Digital Surround -ääntä.

Esimääritetyn äänitilan valitseminen

Valitse videolle tai musiikille sopiva esimääritetty äänitila.

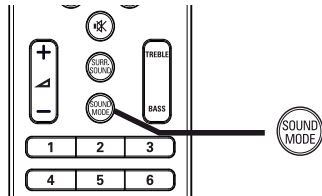

- 1 Selaa äänitiloja painamalla **SOUND MODE** -painiketta toistuvasti.

Äänitila	Kuvaus
ACTION / ROCK	Parannettu ala- ja yläalue. Soveltuu erityisesti toimintaelokuvaan ja rock- tai pop-musiikille.
DRAMA / JAZZ	Selkeä keski- ja yläalue. Soveltuu erityisesti draamaelokuvaan ja jazz-musiikille.
CONCERT/ CLASSIC	Neutraali ääni. Soveltuu erityisesti livekonserttien ja klassisen musiikin kuunteluun.
SPORTS	Maltillinen keskitaajuus ja surround-tehosteet kirkastavat äänet ja korostavat urheilutapahtumien tunnelmaa.

7 Asetusten muuttaminen

Asetuksia voi määrittää maun ja tarpeen mukaan. Lisätietoja asetusvalikkojen käytöstä on seuraavissa ohjeissa.



Huomautus

- Harmaana näkyviä asetuksia ei voi muuttaa.

Videoasetukset

- 1 Paina .
- 2 Valitse **[Asetukset]** ja paina sitten **OK**.
- 3 Valitse **[Videoaset.]** ja paina sitten **▶**.

Videoaset.	Ääni	● English
Ääniasetukset	Tekstitys	● Pois
Omat asetukset	Levyvalikko	● English
Easy Link-asennus	TV-ruutu	● 16:9 laajakulma
Lisäasetukset	HDMI-video	● Auto
	HDMI Deep Color	● Auto
	Komponenttideo	● 480i/576i
	Kuva-asetukset	● Vakio

- 4 Valitse jokin vaihtoehto ja paina **OK**-painiketta.
- 5 Valitse asetus ja paina **OK**-painiketta.
 - Palaa edelliseen valikkoon  **BACK**-painikkeella.
 - Poistu valikosta painamalla  -painiketta.

Huomautus

- Asetusten kuvaukset ovat seuraavilla sivuilla.

[Ääni]

Äänen oletusarvoinen kieli levyn toistamista varten.

[Tekstitys]

Tekstityksen oletusarvoinen kieli levyn toistamista varten.

[Levyvalikko]

Levyvalikon kielen määrittäminen.

Huomautus

- Jos valitsemasi kieli ei ole käytettävissä levyllä, laite käyttää levyn oletuskieltä.
- Joissakin levyissä tekstityksen tai äänen kielen voi vaihtaa vain levyvalikossa.

[TV-ruutu]

Valitsee jonkin seuraavista näyttömuodoista, joita levy tukee.



4:3 Pan Scan (PS)



4:3 Letter Box (LB)



16:9 laajakuva

- **[4:3 Panscan]** – 4:3-TV: täyskorkuinen kuva, jonka reunat on rajattu.
- **[4:3 Letterbox]** – 4:3-TV: laajakuva ja mustat palkit kuvan ylä- ja alareunassa.
- **[16:9 laajakulma]** – laajakuvatelevisiolle (kuvasuhde 16:9).

[HDMI-video]

Valitse HDMI-videolähtötarkkuus, joka vastaa TV:n näyttöominaisuuksia.

- **[Auto]** - havaitsee ja valitsee parhaan tuetun videotarkkuuden automaattisesti.
- **[Alkuperäinen]** - valitsee alkuperäisen videotarkkuuden.
- **[480i/576i], [480p/576p], [720p], [1080i], [1080p], [1080p/24Hz]** - Valitsee TV:n tukeman parhaan videotarkkuuden. Lisätietoja on TV:n käyttöoppaassa.

Huomautus

- Jos TV ei tue asetusta, kuvaruutu on tyhjä. Odota automaattista palautusta 15 sekuntia tai paina **HDMI**-painiketta toistuvasti, kunnes kuva palautuu.

[HDMI Deep Color]

Tämä ominaisuus on käytettävissä ainoastaan silloin, kun näyttölaite tukee deep colour -ominaisuutta ja on liitetty soittimeen HDMI-kaapelilla.

- **[Auto]** – käynnistyy automaattisesti, jos liitetty näyttölaite tukee HDMI deep colour -toimintoa.
- **[Päällä]** - valitsemalla tämän voit nauttia yli miljardista värisävystä Deep Color -TV:ssä. Käyttää 12-bittisiä värejä, jotka vähentävät liian suuren kontrastin ("posterisaatio") esiintymistä.
- **[Pois]** - käyttää 8-bittisiä vakiovärejä.

[Komponenttivideo]

Valitse komponenttivideon lähtötarkkuus, joka vastaa TV:n näyttöominaisuuksia.

- **[480i/576i], [480p/576p], [720p], [1080i]** - valitsee TV:n tukeman parhaan videotarkkuuden. Lisätietoja on TV:n käyttöoppaassa.

Huomautus

- Jos TV ei tue asetusta, kuvaruutu on tyhjä. Odota automaattista palautusta 15 sekuntia.

[Kuva-asetukset]

Valitsee esimääritetyt kuvan väriasetukset.

- **[Vakio]** – alkuperäinen väriasetus.
- **[Eloisa]** – kirkas väriasetus.
- **[Kylmä]** - pehmeä väriasetus.
- **[Toiminta]** – Terävä väriasetus. Se parantaa tummien alueiden tarkkuutta. Ihanteellinen toimintaelokuviiin.
- **[Animaatio]** – Kontrastiväriasetus. Soveltuu erityisesti animaatioihin.

[Mustan taso]

Parantaa mustan värin kontrastia.

- **[Normaali]** - normaali mustan taso.
- **[Optimoi]** - parannettu mustan taso.

Ääniasetukset

- 1 Paina **▲**.
- 2 Valitse **[Asetukset]** ja paina sitten **OK**.
- 3 Valitse **[Ääniasetukset]** ja paina sitten **▶**.

Videoaset.	Yökuuntelu	● Pois
Ääniasetukset	HDMI-ääni	● Auto
Omat asetukset		
Easy Link-asennus		
Lisäasetukset		

- 4 Valitse jokin vaihtoehto ja paina **OK**-painiketta.
- 5 Valitse asetukset ja paina **OK**-painiketta.
 - Palaa edelliseen valikkoon **↶ BACK**-painikkeella.
 - Poistu valikosta painamalla **▲**-painiketta.

Huomautus

- Asetusten kuvaukset ovat seuraavilla sivuilla.

[Yökuuntelu]

Vähennä kovien äänten voimakkuutta ja lisää hiljaisten äänten voimakkuutta, jotta voit katsella levyä hiljaisella äänenvoimakkuudella häiritsemättä muita.

- **[On]** – hiljaiseen yökatseluun.
- **[Ei]** – surround-äänien koko dynamiikka.

Huomautus

- Koskee ainoastaan Dolby-koodattuja DVD- tai BD-video-levyjä.

[HDMI-ääni]



Valitsee HDMI-äänilähdön, kun kotiteatterijärjestelmä liitetään TV-/äänilaitteeseen HDMI-kaapelilla.

- **[Kuten lähde (Hi-Fi)]** – Äänimuotoa ei muunneta. Blu-ray-levyn toissijainen ääni ei ole välttämättä käytettävissä.
- **[Auto]** – havaitsee ja valitsee parhaan tuetun äänimuodon automaattisesti.
- **[Ei]** – poistaa käytöstä TV:n äänen.

Omat asetukset

- 1 Paina .
- 2 Valitse **[Asetukset]** ja paina sitten **OK**.
- 3 Valitse **[Omat asetukset]** ja paina sitten **▶**

Videoaset.	Näyttökieli	● English
Ääniasetukset	Lapsilukko	● Pois
Omat asetukset	Näytönsäästäjä	● Päällä
Easy Link-asennus	Muuta PIN	●
Lisäasetukset	Näyttöpaneeli	● 100%
	Valmiustila	● Päällä
	PBC	● Päällä
	Uniajastin	● Päällä

- 4 Valitse jokin vaihtoehto ja paina **OK**-painiketta.
- 5 Valitse asetus ja paina **OK**-painiketta.
 - Palaa edelliseen valikkoon  **BACK**-painikkeella.
 - Poistu valikosta painamalla  -painiketta.

Huomautus

- Asetusten kuvaukset ovat seuraavilla sivuilla.

[Näyttökieli]

Näyttövalikon oletusarvoisen kielen valitseminen.

Huomautus

- Jos liität laitteen HDMI CEC -yhteensopivaan televisioon HDMI-kaapelilla, laitteen valikkokieleksi vaihtuu automaattisesti televisiossa valittu kieliasetus.

[Lapsilukko]

Voit rajoittaa lapsille sopimattomien levyjen käyttöä. Ikäluokituksen on oltava tallennettuna levyille.

Voit käyttää lapsilukkoa antamalla viimeksi määritetyn salasanan tai koodin '0000' TV:n näppäimillä.

Huomautus

- Jos levyn ikäluokitus ylittää **[Lapsilukko]**-asetukselle määritetyn arvon, levyn toistaminen edellyttää salasanaa.
- Luokitukset ovat maakohtaisia. Voit sallia levyjen toiston valitsemalla arvon **8** DVD-videolle ja BD-Videolle.
- Joihinkin levyihin on painettu ikäluokitus, mutta sitä ei ole tallennettu itse levyille. Tämä toiminto ei koske sellaisia levyjä.

[Näytönsäästäjä]

Näytönsäästäjätilan poistaminen käytöstä ja ottaminen käyttöön. Suojaa TV-ruutua vioilta, joita pitkään näkyvä staattinen kuva saattaa aiheuttaa.

- **[Päällä]** – voit määrittää näytönsäästäjän käynnistymään, kun laitetta ei ole käytetty 10 minuuttiin (esimerkiksi tauko- tai pysähdystilassa)
- **[Pois]** - poistaa näytönsäästäjätilan käytöstä.

[Muuta PIN]

Määritä tai vaihda salasana.

- 1) **Numeropainikkeet:** anna salasana tai viimeksi määritetty salasana. Jos unohdat salasanan, anna koodi **0000** ja paina **OK**-painiketta.
- 2) Anna uusi salasana.
- 3) Anna sama salasana uudelleen.
- 4) Siirry valikon kohtaan **[Vahvista]** ja paina **OK**-painiketta.

[Näyttöpaneeli]

Valitse etupaneelin näytön kirkkauden.

- **[100%]** - Kirkkain
- **[70%]** - Keskitaso
- **[40%]** - Himmein

[Valmiustila]

Valmiustilaan siirtymisen poistaminen käytöstä tai ottaminen käyttöön. Tämä on virransäästöominaisuus.

- **[Päällä]** – laite siirtyy valmiustilaan, kun sitä ei ole käytetty 30 minuuttiin (esimerkiksi kun toisto on keskeytetty tai pysäytetty).
- **[Pois]** - automaattisen valmiustilan poistaminen käytöstä.

[PBC]

PBC-toistonohjaustoiminnon sisältävien VCD-/SVCD-levyjen sisältövalikon ottaminen käyttöön ja poistaminen käytöstä.



- **[Päällä]** - hakemistovalikko avautuu, kun levy ladataan toistettavaksi.
- **[Pois]** - valikon ohittaminen ja toiston aloittaminen ensimmäisestä nimikkeestä.

[Uniajastin]



Siirtyminen valmiustilaan automaattisesti viiveen jälkeen.

- **[Ei]** – uniajastimen poistaminen käytöstä.
- **[15 minuuttia], [30 minuuttia], [45 minuuttia], [60 minuuttia]** – viiveen valitseminen.

EasyLink-määrittäminen

- 1 Paina .
- 2 Valitse **[Asetukset]** ja paina sitten **OK**.
- 3 Valitse **[Easy Link-asennus]** ja paina sitten .

Videoaset.	EasyLink	● Päällä
Ääniasetukset	1 kosk. toisto	● Päällä
Omat asetukset	1 kosk. valmius	● Päällä
Easy Link-asennus	Äänentoistonhallinta	● Pois
Lisäasetukset	Äänitulon määrittäminen	●

- 4 Valitse jokin vaihtoehto ja paina **OK**-painiketta.
- 5 Valitse asetus ja paina **OK**-painiketta.
 - Palaa edelliseen valikkoon  **BACK**-painikkeella.
 - Poistu valikosta painamalla  -painiketta.

Huomautus

- Asetusten kuvaukset ovat seuraavilla sivuilla.

[EasyLink]

Laite tukee Philips EasyLink -toimintoa, joka käyttää HDMI CEC (Consumer Electronics Control) -protokollaa. EasyLink-yhteensopivia laitteita, jotka on liitetty HDMI-liittimien avulla, voidaan ohjata yhdellä kaukosäätimellä.

- **[Päällä]** - EasyLink-ominaisuuksien ottaminen käyttöön.
- **[Pois]** - poistaa käytöstä EasyLink-ominaisuudet.

[1 kosk. toisto]

Kun painat kaukosäätimen **PLAY**-painiketta, TV (jos se tukee yhden kosketuksen toistoa) ja kotiteatterijärjestelmä käynnistyvät. Jos kotiteatterijärjestelmässä on levy, sen toisto alkaa ja TV siirtyy automaattisesti oikealle videotoistokanavalle.

- **[Päällä]** - yhden kosketuksen toiston ottaminen käyttöön.
- **[Pois]** - yhden kosketuksen toiston poistaminen käytöstä.

[1 kosk. valmius]

Kun painat kaukosäätimen **⏻ (Valmiustila)**-painiketta, kotiteatterijärjestelmä ja kaikki liitetyt HDMI CEC -laitteet (jos ne tukevat yhden kosketuksen valmiustilaa) siirtyvät valmiustilaan samanaikaisesti.

- **[Päällä]** - yhden kosketuksen valmiustilan ottaminen käyttöön.
- **[Pois]** - yhden kosketuksen valmiustilan poistaminen käytöstä.



Huomautus

- Kun **[Pois]** on valittu, kotiteatterijärjestelmää ei voi siirtää valmiustilaan TV:n tai muiden laitteiden kaukosäätimellä.

[Äänentoistonhallinta]

Kun ääntä toistetaan liitetyistä laitteista, kotiteatterijärjestelmä määrittää äänilähteen automaattisesti.

- **[Päällä]** - järjestelmän äänensäädön ottaminen käyttöön. Jatka sitten vaiheesta **[Äänitulon määrittäminen]**, jossa haetaan ja yhdistetään kaikki liitetyt laitteet.
- **[Pois]** - järjestelmän äänensäädön poistaminen käytöstä.

[Äänitulon määrittäminen]

Yhdistää muiden laitteiden liitännät tämän kotiteatterijärjestelmän äänituloliitännöihin. Vain havaitut laitteet näkyvät yhdistämistä varten.



Huomautus

- **[Äänentoistonhallinta]** on otettava käyttöön, ennen kuin äänituloja voi yhdistää.

Lisäasetukset

- 1 Paina **⏻**.
- 2 Valitse **[Asetukset]** ja paina sitten **OK**.
- 3 Valitse **[Lisäasetukset]** ja paina sitten **▶**.

Videoaset.	BD-Live-suojaus	● Pois
Ääniasetukset	Verkko	●
Omat asetukset	Ohjelmistolataus	●
Easy Link-asennus	Pyvyhi tallenne	●
Lisäasetukset	DivX® VOD Code	●
	Versiotiedot	●
	Palauta tehdasasetukset	●

- 4 Valitse jokin vaihtoehto ja paina **OK**-painiketta.
- 5 Valitse asetus ja paina **OK**-painiketta.
 - Palaa edelliseen valikkoon **⬅ BACK**-painikkeella.
 - Poistu valikosta painamalla **⏻**-painiketta.



Huomautus

- Asetusten kuvaukset ovat seuraavilla sivuilla.

[BD-Live-suojaus]

Voit rajoittaa Internet-käyttöä käytettäessä BD-R/RE-levyä.

- **[Päällä]** - Internet-käyttö on estetty kaiken BD-Live-sisällön yhteydessä.
- **[Pois]** - Internet-käyttö on sallittu kaiken BD-Live-sisällön yhteydessä.

[Verkko]

Määrittää yhteyden ulkoiseen verkkoon ohjelmiston lataamista ja BD-Live-sovelluksia varten. Verkkoasennus on ohjattu.



Huomautus

- Yksityiskohtaisempi kuvaus on kohdassa Käyttöönotto > Verkon määrittäminen.

[Versiotiedot]

Näytä kotiteatterijärjestelmän ohjelmiston versio.



Vihje

- Näiden tietojen avulla voit selvittää, onko Philipsin sivustosta ladattavissa uusi ohjelmistoversio, jonka voit asentaa kotiteatterijärjestelmään.

[Ohjelmistolataus]

Päivittää laitteen ohjelmiston (jos uudempi versio on saatavissa Philipsin sivustossa) laitteen toiminnan parantamiseksi.

- **[USB]** - lataa ohjelmiston USB-yhteyden kautta.
- **[Verkko]** - lataa ohjelmiston verkon kautta.



Huomautus

- Yksityiskohtaisempi kuvaus on kohdassa Lisätietoja > Ohjelmiston päivittäminen.

[Pyyhi tallenne]

Poistaa USB-laitteen BD-Live-kansion sisällön.



Huomautus

- Paikallinen tallennuspaikka on kansio (BUDA), joka sijaitsee liitettyssä USB-laitteessa.

[DivX® VOD Code]

Näyttää DivX®-rekisteröintikoodin.



Vihje

- Anna laitteen DivX-rekisteröintikoodi, kun vuokraat tai ostat videon osoitteesta www.divx.com/vod. DivX® VOD (Video On Demand) -palvelusta vuokrattuja tai ostettuja DivX-videoita voi toistaa ainoastaan sillä laitteella, johon koodi on rekisteröity.

8 Ohjelmiston päivittäminen

Kun tarkistat uudet päivitykset, vertaa kotiteatterin nykyisen ohjelmiston versiota Philipsin sivustossa mahdollisesti olevaan uusimpaan ohjelmistoversioon.

- 1 Paina .
- 2 Valitse **[Asetukset]** ja paina sitten **OK**.
- 3 Valitse **[Lisäasetukset]** > **[Versiotiedot]** ja paina **OK**-painiketta.

Ohjelmistopäivitys verkon kautta

- 1 Valmistele verkkoyhteys. Lisätietoja on kohdassa Käyttöönotto > Verkon määrittäminen.
- 2 Valitse aloitusvalikosta **[Asetukset]** > **[Lisäasetukset]** > **[Ohjelmistolataus]** > **[Verkko]**.
- 3 Vahvista päivitys noudattamalla TV:n ohjeita.
↳ Kun ohjelmistopäivitys on valmis, kotiteatterijärjestelmä siirtyy automaattisesti valmiustilaan.
- 4 Irrota virtajohto muutamaksi sekunniksi ja käynnistä kotiteatterijärjestelmä uudelleen liittämällä virtajohto takaisin.

Ohjelmistopäivitys USB-yhteyden kautta

- 1 Tarkista kotiteatterijärjestelmän uusin ohjelmistoversio osoitteesta www.philips.com/support.
- 2 Luo USB-laitteen juureen UPG-kansio.
- 3 Lataa ohjelmisto USB-laitteen UPG-kansioon.
- 4 Pura ladattu ohjelmisto UPG-kansioon.
- 5 Liitä USB-laite kotiteatterijärjestelmään.
- 6 Valitse aloitusvalikosta **[Asetukset]** > **[Lisäasetukset]** > **[Ohjelmistolataus]** > **[USB]**.
- 7 Vahvista päivitys noudattamalla TV:n ohjeita.
↳ Kun ohjelmistopäivitys on valmis, kotiteatterijärjestelmä siirtyy automaattisesti valmiustilaan.
- 8 Irrota virtajohto muutamaksi sekunniksi ja käynnistä kotiteatterijärjestelmä uudelleen liittämällä virtajohto takaisin.

Huomautus

- Älä katkaise virtaa tai irrota USB-laitetta ohjelmistopäivityksen aikana, koska muutoin kotiteatterijärjestelmä voi vioittua.

9 Teknisiä tietoja



Huomautus

- Muotoilu ja tiedot voivat muuttua ilman erillistä ilmoitusta.

Toistomuodot

- BD-Video, BD-R, BD-RE, DVD-Video, DVD+R/+RW, DVD-R/-RW, DVD+R/-R DL, CD-R/CD-RW, CD-äänilevy, Video CD/SVCD, kuva-CD, MP3-CD, WMA-CD, DivX (Ultra)-CD, USB-muistitikku.

Vahvistin

- Kokonaislähtöteho: 440 W RMS ($\pm 0,5$ dB)
- Taajuusvaste: 40 Hz ~ 20 kHz
- Signaali/kohina-suhde: >65 dB (A-painotettu)
- Tuloherkkyys:
 - AUX 1/2: 400 +/-100 mV
 - MP3 LINK: 250 +/-100 mV

Video

- Signaalijärjestelmä: PAL/NTSC
- Komponenttvideolähtö: 480i/576i, 480p/576p, 720p, 1080i
- HDMI-lähtö: 480p, 576p, 720p, 1080i, 1080p, 1080p24

Ääni

- Digitaalinen S/PDIF-äänitulo:
 - Koaksiaali: IEC 60958-3
 - Optinen: TOSLINK
- Näytteenottotaajuus:
 - MP3: 32 kHz, 44,1 kHz, 48 kHz
 - WMA: 44,1 kHz, 48 kHz
- Vakiobittinopeus:
 - MP3: 112–320 kbps
 - WMA: 48–192 kbps

Radio

- Viritysalue: FM 87.5–108 MHz (50 kHz)

- Signaali/kohina-suhde: FM 50 dB
- Taajuusvaste: FM 180 Hz ~ 9 kHz / ± 6 dB

USB

- Yhteensopivuus: Hi-Speed USB (2.0)
- Luokat: UMS (USB Mass Storage Class)
- Tiedostojärjestelmä: FAT16, FAT32

Päälaite

- Virtalähde: 220–240 V, ~50 Hz
- Virrankulutus: 100 W
- Virrankulutus valmiustilassa: <0,8 W
- Mitat (LxKxS): 360 x 72 x 345 mm
- Paino: 4,2 kg

Kaiuttimet

- Järjestelmä: Täyden kantaman satelliitti
- Kaiuttimen impedanssi: 4 ohmia
- Kaiutinelementit: 2 x 3" bassokaiutin + 2" diskanttikaiutin
- Taajuusvaste: 150 Hz ~ 20 kHz
- Mitat (LxKxS): 130 x 362 x 130 mm
- Paino: 1,8 kg

Subwoofer

- Impedanssi: 3 ohmia
- Kaiutinelementit: 165 mm (6,5") bassokaiutin
- Taajuusvaste: 45 Hz ~ 5 kHz
- Mitat (LxKxS): 295 x 375 x 295 mm
- Paino: 6.3 kg

Lasertiedot

- Lasertyyppi:
 - BD-laserdiodi: InGaN/AlGaIn
 - DVD-laserdiodi: InGaAlP
 - CD-laserdiodi: AlGaAs
- Aallonpituus:
 - BD: 405 +5 nm/-5 nm
 - DVD: 650 +5 nm/-10 nm
 - CD: 790 +10 nm/-20 nm
- Lähtöteho:
 - BD: enimmäisluokitus: 20 mW
 - DVD: enimmäisluokitus: 7 mW
 - CD: enimmäisluokitus: 7 mW

10 Vianmääritys



Vakava varoitus

- Sähköiskun vaara. Älä koskaan avaa tuotteen runkoa.

Älä yritä korjata tuotetta itse, jotta takuu ei mitätöidy.

Jos sinulla on ongelmia laitteen käytön kanssa, tarkista seuraavat seikat, ennen kuin otat yhteyden huoltoon. Jos ongelma ei ratkea, rekisteröi tuote ja saat tukea osoitteessa www.philips.com/welcome.

Kun otat yhteyttä Philipsiin, sinulta kysytään laitteen malli ja sarjanumero. Malli- ja sarjanumero ovat laitteen tausta- tai alapuolella. Kirjoita numerot tähän:

Mallinumero _____

Sarjanumero _____

Päälaite

Kotiteatterijärjestelmän painikkeet eivät toimi.

- Irrota kotiteatterin virtajohto muutamaksi minuutiksi ja liitä se uudelleen.

Kuva

Ei kuvaa.

- Varmista, että TV:ssä on oikea lähde kotiteatteria varten.

HDMI-liitännän kautta ei näy kuvaa.

- Jos liitetty laite ei ole HDCP-yhteensopiva, kuvaa ei voi siirtää HDMI-liitännän kautta. Käytä komposiitti- tai komponenttvideoliitännää.
- Tarkista, ettei HDMI-kaapeli ole vioittunut. Vaihda tilalle uusi HDMI-kaapeli.
- Jos ongelma ilmenee, kun muutat HDMI-videotarkkuutta, paina **HDMI**-painiketta toistuvasti, kunnes kuva tulee näkyviin.

Kuva ei näy komponenttiliitännän (Y Pb Pr) kautta.

- Jos HDMI-videoliitännä on [**Auto**] tai [**1080p/24Hz**], videokuva ei näy komponenttiliitännän kautta. Muuta HDMI-videoasetusta tai irrota HDMI-liitin.

Televisiossa ei näy teräväpiirtovideosignaalia.

- Varmista, että levy sisältää teräväpiirtovideota.
- Varmista, että TV tukee teräväpiirtovideota.

Ääni

Ääntä ei kuulu.

- Varmista, että äänikaapelit on liitetty ja valitse oikea lähde (esimerkiksi **AUDIO SOURCE, USB**) laitteelle, josta haluat toistaa.

HDMI-liitännän kautta ei kuulu ääntä.

- Jos laite on DVI-yhteensopiva, mutta ei HDCP-yhteensopiva, et voi lähettää ääntä HDMI-liitännän kautta. Käytä analogista tai digitaalista ääniliitaintä.
- Varmista, että [**HDMI-ääni**] -asetus on käytössä.

TV-ohjelman ääni ei kuulu.

- Liitä äänikaapeli kotiteatterijärjestelmän äänituloon ja TV:n äänilähtöön. Paina sitten **AUDIO SOURCE**-painiketta toistuvasti ja valitse vastaava äänilähde.

Surround-ääni ei kuulu kaiuttimista.

- Valitse oikea ääniasetus **SURR. SOUND**-painikkeella.
- Varmista, että toistettava lähde on tallennettu tai lähetetty Surround-äänisenä (Dolby Digital tms.). Ääntä ei voi lähettää HDMI-liitännän kautta, jos liitetty laite ei ole HDCP-yhteensopiva tai jos se on ainoastaan DVI-yhteensopiva. Käytä analogista tai digitaalista ääniliitaintä.

Toistaminen

Levyä ei voi toistaa.

- Varmista, että tuote tukee levyä. Katso kohtaa Tekniset tiedot.
- Varmista, että tuote tukee DVD- tai BD-levyn aluekoodia.
- DVD±RW- tai DVD±R-levyt: varmista, että levy on viimeistelty.
- Puhdista levy.

Datatiedostoja (JPEG, MP3, WMA) ei voi toistaa tai lukea.

- Varmista, että datatiedostot on tallennettu UDF-, ISO9660- tai JOLIET-muodossa.
- Varmista, että JPEG-tiedostotunniste on .jpg, .JPG, .jpeg tai .JPEG.
- Varmista, että MP3/WMA-tiedostojen tunniste on .mp3 tai .MP3 ja .wma tai .WMA, jos käytössä on Windows Media™ Audio.

DivX-videotiedostojen toisto ei onnistu.

- Varmista, että DivX-videotiedosto on kokonainen.
- Varmista, että tiedoston tunniste on oikea.

USB-aseman sisältöä ei voi lukea.

- USB-asema ei ole yhteensopiva laitteen kanssa.
- Asema on alustettu eri tiedostojärjestelmällä (esimerkiksi NTFS), eikä laite tue sitä.

TV-ruudussa näkyy teksti No entry.

- Toimintoa ei voi käyttää.

BD-Live-toiminnon käyttäminen ei onnistu.

- Tarkista verkkoyhteys tai varmista, että verkko on määritetty.
- Vapauta paikallista tallennustilaa, mahdollista sisäistä muistia tai USB-laitteen tilaa.
- Varmista, että BD-levy tukee BD Live-toimintoa.

11 Sanasto

A

AVCHD

AVCHD on uusi tiedostomuoto (vakio) teräväpiirtovideokameroille, joilla voi tallentaa ja toistaa teräväpiirtokuvaa.

B

BD-J

Jotkin BD-videolevyt sisältävät Java-sovelluksia, joiden tunnus on BD-J. Normaalin videoiston lisäksi voit käyttää useita interaktiivisia toimintoja.

Blu-ray-levy (BD-levy)

Blu-ray-levy on uuden sukupolven optinen videolevy, jonka tallennuskapasiteetti on viisi kertaa suurempi kuin tavallisen DVD-levyn. Suuren kapasiteetin mahdollistamia ominaisuuksia ovat mm. teräväpiirtovideot, monikanavainen surround-ääni sekä interaktiiviset valikot.

BONUSVIEW

Tämä on BD-Video-toiminto (Final Standard Profile tai Profile 1.1), joka tukee levyn salattua vuorovaikutteista sisältöä, kuten Picture-In-Picture. Ensi- ja toissijaista videokuvaa voi siis toistaa samanaikaisesti.

D

DivX-video

DivX® on DivX, Inc.:n kehittämä digitaalinen videomuoto. Tämä on virallinen DivX Certified -laite, joka toistaa DivX-videota. Osoitteessa www.divx.com on lisätietoja, ja sieltä saat ohjelmistotyökaluja, joilla voit muuntaa tiedostot DivX-videoksi.

DivX Video-On-Demand

Tämä DivX Certified® -laite on rekisteröitävä, jotta sillä voi toistaa DivX VOD (Video-on-Demand) -sisältöä. Voit luoda rekisteröintikoodin laitteen asetusvalikon DivX VOD -osassa. Suorita rekisteröinti loppuun ja lue lisää DivX-videosta käyttämällä tätä koodia osoitteessa vod.divx.com.

Dolby Digital

Dolby Laboratories -yhtiön kehittämä Surround-äänijärjestelmä, jossa ääni muodostetaan korkeintaan kuuden digitaalisen äänikanavan avulla (etuvasen ja -oikea, vasen surround ja oikea surround, keskikaiutin ja subwoofer.)

Dolby Pro Logic IIx

Kehittynyt matriisikoodaustekniikka, joka laajentaa kaksikanavaisen tai monikanavaisen 5.1-äänien 7.1-kanavaista toistoa varten ja takaa siten surround-äänikokemuksen.

Dolby TrueHD

Dolby TrueHD on erittäin laadukas äänimuoto, joka tuottaa studiomasternauhan tasoista ääntä.

DTS

Digital Theatre Systems. Surround-äänijärjestelmä, joka tarjoaa 5.1-kanavaisia erillisiä digitaaliäänellä varustettuja viihde-elektroniikkatuotteita ja ohjelmistoja. Tämä ei ole Dolby Digitalin kehittämä.

DTS-HD

DTS- HD on laadukas äänimuoto, jota käytetään elokuvateattereissa. Vanhemmilla DTS Digital Surround -yhteensopivilla laitteilla voi toistaa DTS-HD-ääntä DTS Digital Surround -ääninä. BD-video tukee enintään 7.1-kanavaista äänentoistoa.

H

HDCP

High-bandwidth Digital Content Protection
Tekninen toiminto, jonka ansiosta digitaalista sisältöä voidaan siirtää turvallisesti eri laitteiden välillä (laiton kopiointi ei onnistu).

HDMI

HDMI (High-Definition Multimedia Interface) on nopea digitaalinen liitäntä, joka lähettää pakkaamatonta HD-videokuvaa ja digitaalista, monikanavaista ääntä. Se tuottaa erittäin laadukasta kuvaa ja ääntä täysin ilman kohinaa. HDMI on täysin DVI-yhteensopiva. HDMI-standardi edellyttää, että jos HDMI- tai DVI-tuotteet liitetään ilman HDCP (High-bandwidth Digital Content Protection) -suojausta, kuvaa tai ääntä ei tule.

J

JPEG

Erittäin yleinen digitaalinen kuvamuoto. Kuvatietojen pakkausmenetelmä, jonka on kehittänyt Joint Photographic Expert Group. JPEG-kuvien kuvanlaatu on hyvä, vaikka kuvat on pakattu tehokkaasti. Tiedostot tunnistaa tiedostotunnisteesta .jpg tai .jpeg.

L

LAN (lähiverkko, lyhenne sanoista Local Area Network)

Joukko toisiinsa liitettyjä laitteita yrityksessä, koulussa tai kotona. Osoittaa tietyn verkon rajat.

M

MP3

Äänen pakkaamiseen tarkoitettu tiedostomuoto. MP3 on lyhenne sanoista Experts Group 1 (tai MPEG-1) Audio Layer 3. MP3-muotoa käytettäessä CD-R- tai CD-RW-levylle voidaan lisätä 10 kertaa enemmän tietoa kuin tavallisesti.

P

Paikallinen tallennus

Tätä tallennustilaa käytetään kohteena tallennettaessa BD Live -yhteensopivaa BD-Video-lisämateriaalia.

PBC

Toisto-ohjain. Järjestelmä, jossa käytetään VCD- tai SVCD-levylle (Video CD/Super VCD) tallennettuja näyttövalikkoja. Voit käyttää interaktiivista toistoa ja hakuja.

W

WMA

Windows Media™ Audio. WMA on Microsoft Corporationin kehittämä äänen pakkaustekniikka. WMA-muotoinen tieto voidaan koodata Windows Media Player 9:llä tai Windows Media Player for Windows XP sovelluksella. WMA-tiedostojen tunniste on WMA.