

**Docking Entertainment System
DVD Portable with dock for iPod**

DCP750/850

Gebruikershandleiding
Manuale per l'utente
Användar-handbok
Brugermanual



PHILIPS

Meet Philips at the Internet
<http://www.philips.com>



DCP750/850



Printed in China

WK701

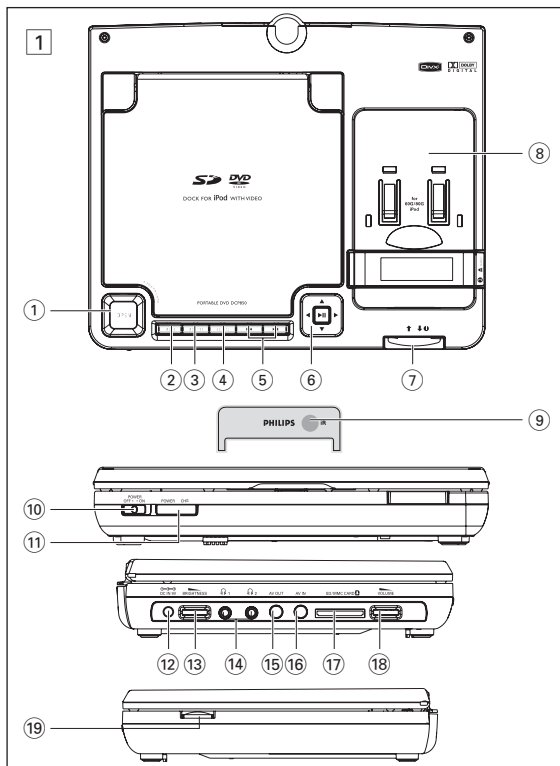

2

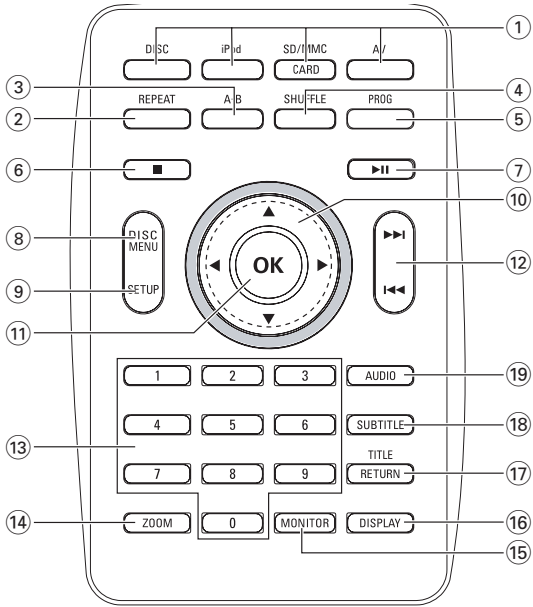

BORTSKAFFELSE AF UDTJENTE PRODUKTER

Dit produkt er udviklet og fremstillet i materialer og komponenter af høj kvalitet, som kan genbruges.

Når et produkt er forsynet med dette symbol med en overkrydset affaldsspand på hjul, betyder det, at produktet er omfattet af EU-direktiv 2002/96/EC.



Undersøg reglerne for dit lokale indsamlingssystem for elektriske og elektroniske produkter.

Følg de lokale regler, og bortskaf ikke dine udtjente produkter sammen med almindeligt husholdningsaffald. Korrekt bortskaffelse af udtjente produkter er med til at forhindre negativ påvirkning af miljø og helbred.

Dette produkt indeholder teknologi med copyright-beskyttelse, som er beskyttet af visse U.S. patenter og anden immateriel ejendom tilhørende Macrovision Corporation og andre rettighedsejere. Brug af teknologi med copyright-beskyttelse skal godkendes af Macrovision Corporation, og er kun beregnet til privat brug og anden visning for et begrænset publikum, medmindre det er godkendt af Macrovision Corporation. Ombygning og demontering af enheden er forbudt.



Hovedenhedens funktioner (Se figur 1)

- ① **OPEN**Åbner diskskuffen, så disken kan sættes i eller tages ud.
- ② **MENU**Viser MENU-siden.
- ③ **MONITOR**Skift format mellem 16:9 og 4:3.
- ④ **Taster for kilde**...Vælg diverse kilder: DISC, DOCK (iPod med video), SD/MMC CARD eller AV.
- ⑤ **⏪ / ⏩**Gå til forrige/næste kapitel, spor eller titel.
- ⑥ **▲, ▼, ◀, ▶**Naviger i en menu.
.....(◀ / ▶) Søg bagud/fremad på en disk ved forskellige hastigheder.
- ▶||**Start eller stands afspilningen.
.....Bekræfter valg.
- ⑦ **↑ ↓ ○**Tryk det ind for at slutte det til en iPod-afspiller, eller træk det ud for at afbryde det.
- ⑧ **DOCK for iPod**... Sæt en iPod-afspiller i.
- ⑨ **IR**.....Infrarød sensor til fjernbetjening.

Forsiden af afspilleren (Se figur 1)

- ⑩ **POWER ON/OFF**... Tænder/slukker for afspilleren.
- ⑪ **POWER and CHG**...Strøm og opladerindikator.

Venstre side af afspilleren (Se figur 1)

- ⑫ Stik til strømforsyning.
- ⑬ **BRIGHTNESS** Finjuster lysstyrken på TFT-skærmen.



FUNKTIONSOVERSIGT

- ⑭  1  2Stik til hovedtelefoner.
- ⑮ **AV OUT**.....Audio/video-udgangsstik.
- ⑯ **AV IN**.....Audio/Video-indgangsstik.
- ⑰ **SD/MMC CARD**... Sæt et SD/MMC-kort i.
- ⑱  **VOLUME**Lydstyrke.

Højre side af afspilleren (Se figur 1)

- ⑲  **EJECT**Løft håndtaget op for at skyde iPod-afspilleren med videoen ud.

Fjernbetjening (Se figur 2)

- ① **Taster for kilde**.....Vælg diverse kilder: DISC, DOCK (iPod med video), SD/MMC CARD eller AV.
- ② **REPEAT**Gentag et kapitel/spor/titel.
- ③ **A-B**.....Gentag afspilningen fra et bestemt afsnit på en disk.
- ④ **SHUFFLE**.....Afspil en disk i vilkårlig rækkefølge.
- ⑤ **PROG**.....Åbn programmenuen.
- ⑥ Stop afspilningen, eller slet et program
- ⑦ Start eller stands afspilningen.
- ⑧ **DISC MENU**Åbn eller luk diskens indholdsmenu.

FJERNBETJENING

- ⑨ **SETUP** Åbn eller luk systemmenuen.
- ⑩ ▲, ▼, ◀, ▶ Naviger i en menu.
..... (◀ / ▶) Søg bagud/fremad på en disk ved forskellige hastigheder.
- ⑪ **OK** Bekræfter valg.
- ⑫ ◀◀ / ▶▶ Gå til forrige/næste kapitel, spor eller titel.
- ⑬ **Numeric Keypad (0-9)**...Angiv tal.
- ⑭ **ZOOM** Forstør eller formindsk et foto eller aktivt billede på TFT-skærmen.
- ⑮ **MONITOR** Skift format mellem 16:9 og 4:3.
- ⑯ **DISPLAY** Vis oplysninger på TFT-skærmen under afspilningen.
- ⑰ **TITLE/RETURN** Vis diskens titel, eller gå tilbage til forrige niveau på VCD-diskmenuen.
- ⑱ **SUBTITLE** Vælg et sprog til undertekster.
- ⑲ **AUDIO** Vælg det sprog, der skal afspilles sammen med en DVD-disk, eller vælg en lydindstilling (Stereo, Mono-Venstre eller Mono-Højre) for en VCD/CD-disk.

ADVARSEL!

Brug af betjeningsenheder eller justeringer eller gennemførelse af procedurer andre end dem, der er beskrevet i denne vejledning kan resultere i at man udsættes for farlige stråler eller andre former for risici.

INTRODUKTION

Din bærbare dvd-afspiller

Din bærbare dvd-afspiller afspiller digitale videodiske, der overholder den gældende dvd-video-standard. Nu kan du se film i fuld længde i ægte biografkvalitet og stereo eller flerkanals lyd (afhængigt af disken og dine indstillinger for afspilning).

Dvd-videos enestående funktioner, som f.eks. valg af lydspor og sprog for undertekster, samt forskellige kameravinkler (endnu en gang afhængigt af disken) følger med.

Derudover kan du med børnesikring sikre dig, hvilke diske dine børn ser. Med On Screen Display og afspillerdisplay i kombination med fjernbetjeningen er afspilleren utrolig nem at betjene.

Udpakning

Kontroller og identificer først indholdet af pakken, således:

- Bærbare dvd-afspiller
- Biladapter (12V)
- Audio / videokabel
- Garanti
- Fjernbetjening
- Vekselstrømsadapter
- Brugervejledning
- Sådan Kommer du Hurtigt i Gang

Placering

- Placer afspillerne på en stabil og flad overflade.
- Hold den væk fra varmeapparater og direkte sollys.
- Hvis afspilleren ikke kan læse cd'er/dvd'er korrekt, kan du prøve at benytte en rense-cd / dvd til at rense linsen, før du afleverer afspilleren til reparation. Andre rensemetoder kan ødelægge linsen.
- Hold altid lågen til disken lukket for at holde støv væk fra linsen.
- Linsen kan dugge til, hvis afspilleren pludseligt flyttes fra kolde til varme omgivelser. Og så kan du ikke afspille en cd / dvd. Lad afspilleren stå i varme omgivelser, indtil fugtigheden fordamper.

INTRODUKTION

Om det indbyggede, genopladelige litium-batteri

Forholdsregler ifm. genopladning af batteriet

- 1 Når batteriet er helt afladet (indikatoren blinker som forvarsel), skal du straks genoplade det (uanset om du har i sinde at bruge det eller ej) for at maksimere batteriets levetid.
- 2 Batteriet oplades ved at tilslutte denne DVD-afspiller direkte til stikkontakten, så tænder opladeindikatoren.

Anvendelse og vedligeholdelse af dine genopladelige batterier

- 1 Sørg for, at du altid kun benytter den medfølgende AC-adapter til at genoplade dine batterier.
- 2 Effekten af genopladningen nedsættes ved omgivende temperaturer på under 10o C og over 35o C.
- 3 Et fuldt opladet batteri holder ca. 2,5 time, når der er tilsluttet hovedtelefoner til DVD-afspilleren.

Diskformater, der kan afspilles

Udover dvd-videodisk kan du også afspille alle video-cd'er og audio-cd'er (inklusive CDR, CDRW, DVD±R og DVD±RW).

Dvd-video

Afhængigt af materialet på disken (film, videoklip, drama osv.) så kan de have en eller flere titler, og hver titel kan have et eller flere kapitler. For nemheds skyld kan du skifte mellem titler og kapitler.



Cd med JPEG-filer

Du kan også vise JPEG-still-billeder på denne afspiller.



INTRODUKTION

Video-cd

Afhængigt af materialet på disken (film, videoklip, drama osv.) så kan den have et eller flere spor, og hvert spor kan have et eller flere indekser, hvilket ofte vil fremgå af indpakningen. For at gøre det nemt og lettilgængeligt, giver afspilleren mulighed for at skifte mellem spor og indekser.



Audio-cd / WMA / MP3-cd

Audio-cd / WMA / MP3-cd'er indeholder kun musikspor. De kan afspilles på den normale måde i et stereoanlæg vha. tasterne på fjernbetjeningen og/eller hovedenhed, eller via et tv via On Screen Display (OSD).



Om DivX

DivX er en populær medieteknologi fra DivX. Inc. DivX-mediefiler indeholder højt komprimeret video med høj billedkvalitet, der stadig har en relativt lille filstørrelse. DivX-filer kan også indeholde avancerede mediefunktioner som menuer, undertekster og alternative lydspor. Der findes mange DivX-mediefiler online til download, og du kan oprette dine egne med dit eget indhold vha. de brugervenlige værktøjer på www.DivX.com.



Zero Bright Dot™

Du kan nyde billeder af højeste kvalitet, fri for irriterende bare pletter på LCD-skærmen. LCS-skærme har typisk småfejl, også kaldet 'lyspletter' i LCD-branchen. Et begrænset antal lyspletter blev engang betragtet som en uundgåelig ulempe ved LCD-masseproduktion. Vi anvender Philips strenge kvalitetskontrol procedurer til vores bærbare dvd-afspillere, og derfor produceres vores LCD-skærmen med en nul-tolerancegrænse for lyspletter. Select bærbare dvd-afspillere leveres med Philips Zero Bright Dot™ Policy, der garanterer en optimal skærmmkvalitet.



Om SD-hukommelseskort

Et SD-hukommelseskort er et slankt og kompakt medie, der kan knytte forskelligt digitalt udstyr sammen med sin nemme tilslutning. Kortets kontrolkreds løb sørger for, at data kun kan læses og skrives (i dets beskyttede område), når der er registreret de nødvendige eksterne enheder. Vha. dekoder-software kan enheder, der er kompatible med et SD-hukommelseskort, afspille musik, videoklip og andet uden drev, som dem der findes i CD- og DVD-afspillere.



GENEREL INFORMATION

Strømforsyninger

Denne enhed kører på en AC-adapter, biladapter eller det indbyggede litium-batteri.

- Kontroller, at AC-adapterens spænding passer med spændingen på ledningsnettet. Ellers kan AC-adapteren og enheden tage skade.
- Hvis du rører ved AC-adapteren med våde hænder, risikerer du få elektrisk stød.
- Når du tilslutter den med adapteren til bilens strøm (cigaretlighter), skal du sikre dig, at adapterens spænding svarer til bilens spænding.
- Tag AC-adapteren ud af stikket, når enheden ikke benyttes i længere tid.
- Hold i stikket, når du skal tage AC-adapteren ud. Du må ikke trække i ledningen.

Sikkerhed og vedligeholdelse

- Du må ikke skille enheden ad, da laserstråler er farlige for øjnene. Al service skal udføres af en kvalificeret tekniker.
- Tag AC-adapteren ud for at bryde strømmen, hvis der kommer væske eller fremmedlegemer ind i enheden.
- Sørg for ikke at tabe enheden, eller udsætte den for stærke stød, hvilket kan forårsage funktionsfejl.
- Øre-sikkerhed: Lyt ved moderat lydstyrke. Brug af hovedtelefoner ved høj lydstyrke kan ødelægge din hørelse.
- Vigtigt (gælder modeller med medfølgende hovedtelefoner): Philips garanterer kun overensstemmelse med den maksimale lydstyrke for vores afspillere, som det er fastsat af relevante instanser, for den originale model af de medfølgende hovedtelefoner. Hvis den skal udskiftes anbefaler vi, at du kontakter forhandleren for at bestille en model, der er identisk med den originale model fra Philips.
- Trafiksikkerhed: Må ikke anvendes under kørsel eller cykling, da du kan være skyld i en ulykke.
- Må ikke udsættes for ekstrem varme fra varmeudstyr eller direkte sollys.
- Produktet er ikke vandtæt: afspilleren må ikke komme under vand. Hvis der kommer vand i afspilleren, kan det medføre alvorlig skade.
- Brug ikke rengøringsmidler, som indeholder alkohol, ammoniak, benzol eller slibemidler, da disse kan ødelægge apparatet.
- Du må ikke røre ved linsen!

Bemærk: Når afspilleren benyttes i længere tid, kan overfladen blive varm. Dette er normalt.

GENEREL INFORMATION

Høresikkerhed

Lyt ved moderat lydstyrke:

- Brug af hovedtelefoner ved høj lydstyrke kan skade hørelsen. Dette produkt kan frembringe lyd med så høje decibelværdier, at det kan forårsage høreskader for en normalt hørende person, også selv om det kun foregår i mindre end et minut. De høje decibelværdier er for at imødekomme de personer, der allerede lider af nedsat hørelse.
- Lyd kan snyde. Efter et stykke tid vil dine ører vænne sig til høj lyd og tilpasse sig en mere kraftig lydstyrke. Så det, der efter længere tids lytning forekommer normalt, kan faktisk være meget højt og skadeligt for hørelsen. Hvis du vil undgå det, kan du indstille lydstyrken til et fornuftigt niveau, før din hørelse vænner sig til lydstyrken, og så lade være med at skrue op.



Sådan indstilles lydstyrken til et fornuftigt niveau:

- Indstil lydstyrken til et lavt niveau.
- Øg langsomt lydstyrken, til den når et behageligt niveau, hvor du kan høre lyden klart uden forvrængning.

Undlad at lytte i for lange perioder ad gangen:

- For lang tids udsættelse for lydpåvirkning, selv ved et fornuftigt niveau, kan også forårsage hørenedsættelse.
- Sørg for at anvende udstyret på en fornuftig måde, og hold passende pauser.

Overhold følgende retningslinjer, når du anvender dine hovedtelefoner:

- Lyt ved en fornuftig lydstyrke i kortere tidsrum.
- Vær omhyggelig med ikke at justere på lydstyrken undervejs, da din hørelse tilpasser sig lydniveauet.
- Undlad at skrue så højt op for lyden, at du ikke kan høre, hvad der foregår omkring dig.
- Du bør være ekstra forsigtig eller slukke midlertidigt i potentielt farlige situationer.
- Undlad at bruge hovedtelefonerne, mens du fører et motoriseret køretøj, cykler, står på skateboard o.l., da det kan føre til farlige situationer i trafikken. Desuden er det ulovligt i mange områder.

GENEREL INFORMATION

Håndtering af diske

- Du må ikke sætte papir eller tape direkte på diskene.
- Hold diskene væk fra direkte sollys og varmekilder.
- Opbevar diskene i en kassette, når de ikke er i afspilleren.
- Disken kan rengøres, ved at du tørre den af med en blød, fnugfri og ren klud.



Om håndtering af LCD-skærmen

LCD-skærmen er fremstillet vha. avanceret teknologi. Du kan muligvis se små sorte punkter og/eller lysepunkter (rød, blå, grønne) som løbende dukker op på LCD-skærmen. Dette er et almindeligt resultat af fremstillingsprocessen og ikke en fejl ved produktet.

Miljømæssig information

Tutto il materiale d'imballaggio non necessario è stato omesso. Il materiale d'imballaggio può essere facilmente separato in tipi: cartone, polistirene, PET e plastica. L'apparecchio consiste di materiale che può essere riciclato se smontato da un'azienda specializzata. Si prega di osservare i regolamenti locali riguardanti lo smaltimento di materiale da imballaggio, batterie scariche e vecchi apparecchi.

Copyright information

"DivX, DivX" Certified, and associated logos are trademarks of DivXNetworks, Inc. and are used under license."

Tutti il marchio commerciale o il marchio commerciale registrato dei rispettivi produttori.

La duplicazione e la distribuzione non autorizzate di registrazioni su Internet / CD / VCD / DVD violano le leggi sul copyright e i trattati internazionali.

FORBEREDELSE

Strømforsyning

Sådan anvendes AC/DC-adapteren

Tilslut den medfølgende adapter til enheden og strømforsyningen (som vist).



TIP!

For at undgå at beskadige afspilleren skal du slukke den, inden du tilslutter eller frakobler AC-adapteren.

Sådan bruger du biladapteren

Tilslut biladapteren til enheden og bilens cigaretlighterstik.



TIP!

- For at undgå skade på afspilleren, skal du slukke for den, før du kobler den til eller fra bilopladeren.
- Når du tilslutter den med adapteren til bilens strøm (cigaretlighter), skal du sikre dig, at adapterens spænding svarer til bilens spænding.
- Sørg for, at temperaturen er under 35o C, når DVD-afspillerne er tilsluttet DC 16,0 V i en bil.

Sådan får du strøm på fjernbetjeningen

- 1 Løft håndtaget, der er markeret med ▲ EJECT for at tage fjernbetjeningen ud. Åbn batterirummet. Fjern den beskyttende plastik (første gang).
- 2 Isæt 1 x litium 3V-batteri i (type CR2025), og luk batterirummet.



ADVARSEL!

- Batterier indeholder kemiske stoffer, og de skal derfor bortskaffes på forsvarlig vis.
- Der kan opstå eksplosionsfare, hvis batteriet sættes forkert i. Udskift kun med samme eller tilsvarende type.
- Forkert brug af batterier kan forårsage elektrolytlækager og vil ætse rummet eller få batterierne til at sprænge.

FORBEREDELSE

- Fjern batterierne, hvis apparatet ikke skal anvendes i længere tid.

Tilslutninger

Sådan tilsluttes hovedtelefoner

Tilslut hovedtelefonerne til stikket  1 eller  2.

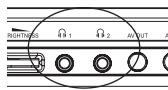

Tilslutning af yderligere udstyr

- Sluk for apparatet, inden du tilslutter andet udstyr.
- Du kan tilslutte afspilleren til et tv eller en forstærker for at se dvd'er eller synge karaoke.

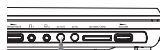

AV OUT

Tilslut den ønskede enhed direkte til denne enhed (det er ikke nødvendigt at foretage nogen indstilling i DVD-, iPod- eller SD/MMC-tilstand).

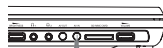
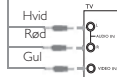

AV IN

Tryk gentagne gange på SOURCE-tasten på DVD-afspillerens panel (eller **AV** på fjernbetjeningen) for at vælge AV IN (AUX).

Tilslutning	Video	Audio (Venstre)	Audio (Højre)
Farve	Gul	Hvid	Rød

FORBEREDELSE

Stik til SD/MMC-kort

Du kan afspille video-/lyd-/billedfiler på et SD/MMC-kort ved at sætte det i **SD/MMC CARD**-stikket.

Tryk gentagne gange på SOURCE-tasten på DVD-afspillerens panel (eller **SD/MMC CARD** på fjernbetjeningen) for at vælge SD/MMC-kilde.

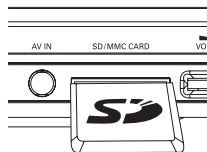

TIP!

Sørg for, at kortets metalkontakt vender nedad, når det sættes i.

Dock til iPod

Du kan sætte din iPod i dock for at afspille gemte filer og genoplade. Det er kun 30G, 60G og 80G iPod-afspillere med video, der understøttes.

- 1 Træk iPod-stikket ud.
- 2 Sæt iPod-afspilleren i docken med toppen først.
- 3 Tryk iPod-stikket i.



FORBEREDELSE

- 4 Skift iPod-afspillerens "TV OUT" til "ON", og vælg "PAL", hvis du vil afspille video- og fotofiler på iPod-afspilleren (se brugervejledningen til iPod'en for at læse om mere detaljeret betjening).
- 5 Tryk gentagne gange på **SOURCE**-tasten (eller **iPod** på fjernbetjeningen) for at vælge input til docken.

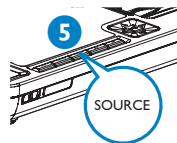

Fjern iPod-afspilleren

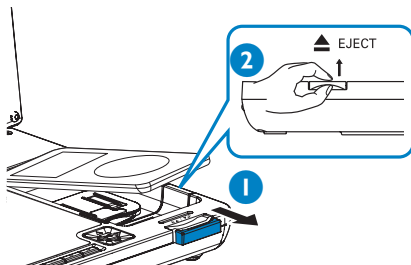

- 1 Træk iPod-stikket ud.
- 2 Løft håndtaget, der er markeret med **▲EJECT** for at frigøre.

GENEREL FORKLARING

Om denne manual

Denne manual indeholder en grundlæggende vejledning i betjening af denne dvd-afspiller. Nogle dvd-diske er imidlertid fremstillet på en måde, så de kræver en bestemt betjening, eller kun tillader begrænset betjening under afspilning. I disse tilfælde er det ikke sikkert, at afspilleren reagerer på alle betjeningskommandoer. Når det sker, må du læse i vejledningen til disken. Når der vises et "Ø" på skærmen, er det fordi handlingen ikke tillades af afspilleren eller disken.

Betjening af fjernbetjeningen

- Medmindre andet angives, så kan alle funktioner udføres vha. fjernbetjeningen. Peg altid fjernbetjeningen direkte mod afspilleren, og sørg for at der ikke er nogen forhindringer for den infrarøde stråle.
- Når der er tilsvarende taster på hovedenheden, kan de også benyttes.

Navigation i menuen

- Afspilleren har et intuitivt navigationssystem til at føre dig igennem forskellige indstillinger og funktioner.
- Brug funktionstasterne til at aktivere/deaktivere funktioner.
- Brug ▲, ▼, ◀, ▶ til at gå igennem menuerne.
- Tryk på **OK** for at bekræfte dit valg.

GRUNDFUNKTIONER

Indstilling af OSD-sprog

Engelsk er standardsproget på afspillerens skærbilleder. Afspillerens skærbilleder kan vises på engelsk, fransk, spansk eller tysk.

Land	Indstillinger for OSD-sprog
Europæisk	Engelsk, Fransk, Spansk, Tysk

- 1 Skub **POWER**-kontakten til **ON** for at tænde for afspilleren.
- 2 Tryk på **SETUP** for at få adgang til setupmenuen.
- 3 Vælg **General Setup Page** og tryk på **OK**.
- 4 Rul, og vælg **OSD Language** og tryk på ► for at vælge OSD-sprog.
- 5 Vælg det ønskede sprog, og tryk på **OK**.

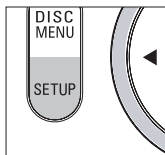

Sådan isættes en disk og tændes enheden

- 1 Tryk på **OPEN** for at åbne diskskuffen.
- 2 Sæt disken i med teksten opad (også hvis det er en dobbeltsidet dvd). Sørg for at den er placeret korrekt i fordybningen.
- 3 Tryk forsigtigt for at lukke skuffen.
- 4 Skub **POWER**-kontakten til **ON** for at tænde for afspilleren.



TIP!

Der høres en normal mekanisk støj under afspilningen.

GRUNDFUNKTIONER

Sådan afspilles en dvd-disk

Afspilningen starter automatisk, når du har tændt for enheden, sat disken i og lukket skuffen. Skærmen viser, hvilken type disk der er sat i. Det kan være disken opfordrer dig til at vælge et punkt på en menu. Brug ▲, ▼, ◀, ▶-tasterne til at fremhæve dit valg, og tryk på **OK**.

Bemærk: Dvd-film udgives som regel på forskellige tidspunkter forskellige steder i verden, så alle afspillere har en områdekode, og diske kan også have en områdekode. Hvis du sætter en disk i med en anden områdekode end den din afspiller har, vises der en meddelelse på skærmen. Og disken vil ikke kunne afspilles, men må tages ud.

Sådan afspiller en audio eller video-cd

- Når du har tændt for enheden, sat disken i og lukket skuffen, viser skærmen oplysninger om, hvilken type disk der er sat i samt dens indhold.
- Når du afspiller VCD med MTV/Karaoke, skal du trykke på tasterne 0-9 for at vælge nummer og trykke på ▶|| eller **OK** for at afspille nummeret. Tryk på **TITLE/RETURN** for at gå tilbage til valgmenuen.

Afspilning af DivX®-diske

- Philips giver dig den DivX®VOD-registreringskode (Video On Demand), der gør det muligt at leje eller købe videoer ved brug af DivX®VODtjenesten. Hvis du ønsker yderligere oplysninger, kan du besøge www.divx.com/vod.
- Vælg DivX®VOD i menuen Opsætning af video.
- Registreringskoden vises.
- Brug registreringskoden til at købe eller leje videoer fra DivX® VODtjenesten www.divx.com/vod. Følg vejledningen, og download videoen på en CD-R til afspilning på denne DVD-afspiller.



TIP!

Alle videoer, der er downloadet fra DivX®VOD, kan kun afspilles på denne DVD-afspiller.

GRUNDFUNKTIONER

Afspilning af MP3-diske

Følgende afspilningsfunktioner gælder for MP3-cd'er. Læs de tilhørende afsnit for at få flere oplysninger. Lydstyrke, overspringning af spor, søgning, gentagelse, shuffe, osv. Brug ▲, ▼ -tasterne til at fremhæve den ønskede musikmappe. Tryk på **OK** for at afspille nummeret.

Afspilning af JPEG-diske

Brug ▲, ▼, ◀, ▶ -tasterne til at fremhæve den ønskede billedmappe. Tryk på **OK**. Starter diasshow automatisk. JPEG-filerne i mappen vises en for en på hele skærmen.

- Brug ◀, ▶ for at rotere billedet.
- Brug ▲ for at spejlvende op/ned.
- Brug ▼ for at spejlvende venstre/højre.

- Tryk på **DISC MENU** under diasshowet for at gå tilbage til mappeskærbilledet.

- Tryk på ■ , for at gå til gruppevisning.
- Brug ▲, ▼, ◀, ▶ til at fremhæve eksempelbilledet og få adgang til skærmfunktionerne.

- Tryk gentagne gange på **ZOOM** for at vise billedet i forskellige størrelser.
- Brug ▲, ▼, ◀, ▶ til at se det zoomede billede (kun for billeder, der er zoomet ind på).

Bemærk: Med mindre andet angives, er al betjening baseret på brug af fjernbetjeningen.

GRUNDFUNKTIONER

Afspilning af filer på et SD/MMC-kort

Når du har sat et SD/MMC-kort i denne afspiller, kan du afspille lyd-/videofiler på kortet ved at vælge den ønskede fil med ▲ ▼ og **OK**.

Afspilning af filer på din iPod-afspiller

Når du har tilsluttet din iPod-afspiller, som beskrevet i afsnittet "Tilslutning", kan du afspille filer på iPod-afspilleren med ►|| ◀ / ► (søg tilbage/frem) og ◀◀ / ▶▶ -tasterne på DVD-afspilleren eller direkte med tasterne på din iPod-afspiller.



TIP!

- For at genoplade din iPod-afspiller skal du tilslutte din DVD-afspiller til stikkontakten (eller bilens cigarettænder) og sikre at: din DVD-afspiller er i slukket tilstand; ELLER Der er tændt for DVD-afspilleren, og den aktuelle kilde er "DOCK".
- Når batteriet er ved at være afladet (indikatoren blinker som en forvarsel), skal du straks genoplade det (uanset om du har i sinde at bruge det eller ej) for at maksimere batteriets levetid.
- Tag tappen, der er markeret "for 30G iPod", ud af docken, hvis du vil sætte en 60G eller 80G iPod-afspiller i.
- Det er umuligt at genoplade iPod'en med DVD-afspillernes indbyggede batteri.
- Sørg for, at du genoplader din iPod ved en temperatur, der ligger under 35o C.
- Når du har tændt for din iPod, skal du indstille "TV OUT" til "ON"?og vælge "PAL". For at vise fotos fra din iPod-afspiller, skal du trykke på ►|| Ellers vil der ikke være noget billede på TFT-skærmen, når du afspiller videofiler fra iPod-afspilleren.
- Ved fotos, der er lagret på iPod-afspilleren, kan du kun benytte ►||-tasten.

GENERELLE FUNKTIONER

Skift mellem titel / spor / kapitel

Når der er flere titler eller spor på en disk, kan du skifte mellem titel / spor / kapitel således:

- Tryk kort på ►► under afspilning for at vælge næste titel / spor / kapitel.
- Tryk kort på ◄◄ under afspilning for at komme tilbage til forrige titel / spor / kapitel.
- Du kan skifte til en titel, et spor eller et kapitel ved at benytte de numeriske taster **(0-9)**.

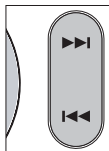

Søg

Tryk gentagne gange på ◄ for at benytte følgende fremadrettede søgninger:

Tryk gentagne gange på ► for at benytte følgende bagudrettede søgninger:

◄	►
2 X bagud	2 X fremad
4 X bagud	4 X fremad
8 X bagud	8 X fremad
16 X bagud	16 X fremad
32 X bagud	32 X fremad
normal hastighed	normal hastighed

Tryk på **OK** eller ►|| for at genoptage normal afspilning.

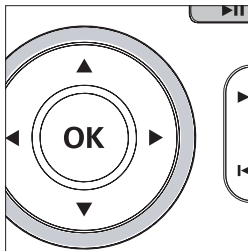

GENERELLE FUNKTIONER

Ændring af audio output (VCD/CD)

Tryk gentagne gange på **AUDIO** for at benytte følgende audiofunktioner.

x 1	Mono venstre	x 2	Mono højre
x 3	Blandet mono		



ZOOM

Zoom-funktionen giver dig mulighed for at forstørre billedet og panorere i det forstørrede billede. Tryk gentagne gange på **ZOOM** for at vælge følgende zoom-funktioner.

Zoom x 1	2X	Zoom x 2	3X
Zoom x 3	4X	Zoom x 4	1/2
Zoom x 5	1/3	Zoom x 6	1/4
Zoom x 7	normal visning		

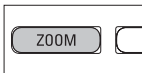

TIP!

Til JPEG-filer er rækkefølgen 100 %, 125 %, 150 %, 200 %, 50 %, 75 % og normal.

Gentag

Tryk gentagne gange på **REPEAT** for at benytte følgende gentagne funktioner:

	DVD-handlinger	MP3-handlinger	CD-handlinge	JPEG/DivX-handlinger
x 1	gentager kapitel	gentager en	gentager spor	gentager en
x 2	gentager titel	gentager mappe	gentager alt	gentager alt
x 3	gentager alt	annullerer gentagelset	annullerer gentagelse	annullerer gentagelse
x 4	annullerer gentagelse			

GENERELLE FUNKTIONERR



TIP!

Gentagefunktionen kan også benyttes til JPEG, SD/MMC osv. Handlingerne kan variere for de forskellige medier, der afspilles.

SHUFFLE

Tryk på **SHUFFLE** på fjernbetjeningen for at afspille alle spor (CD), kapitler (DVD) eller alle spor i den valgte mappe/hele disken (MP3) i vilkårlig rækkefølge.



Gentager A - B

For at gentage eller afspille en sekvens fra titlen i et loop:

- Tryk på **A - B** ved det ønskede begyndelsessted.
 - ↳ **A** vises på skærmen.
- Tryk på **A - B** igen ved det ønskede slutsted.
 - ↳ **AB** vises på skærmen, og gentagelsessekvensen starter.
- Tryk på **A - B** igen for at forlade sekvensen.

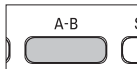

Lydstyrke

- Brug drejeknappen på venstre side af enheden for at øge eller mindske lydstyrken ved afspilning.

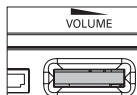

Brightness

- Brug drejeknappen på venstre side af enheden til at finjustere TFT-skærmens lysstyrke.

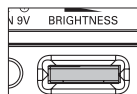

GENERELLE FUNKTIONER

Monitor (Knapper på hovedenheden)

Tryk gentagne gange på **MONITOR** for at justere billedtilstand (normal eller fuld skærm).

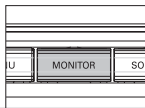

DISPLAY

Tryk gentagne gange på **DISPLAY** på fjernbetjeningen for følgende skærmindstillinger:

	DVD	CD/VCD	DivX
x 1	Titel forløbet	Forløbet tid	Forløbet tid
x 2	Titel tilbage	Resterende tid	Resterende tid
x 3	Kapitel forløbet	Samlet forløbet tid	Sluk skærbilledet
x 4	Kapitel resterende	I alt tilbage	
X5	Sluk skærbilledet	Sluk skærbilledet	



TIP!

Denne knap giver mulighed for 17 forskellige typer diasshow med JPEG-filer.

PROGRAM

- 1 Under afspilning skal du trykke på **PROG** på fjernbetjeningen for at åbne en programmenu.
- 2 Brug det numeriske tastatur 0-9 for at angive spor eller kapitler direkte (enkelt spornummer med cifret "0" foran, f.eks. "05").
- 3 Flyt markøren ved at trykke på X for at vælge START, og tryk derefter på **OK** for at starte afspilning af program.

SÆRLIGE DVD-FUNKTIONER

Sådan kontrollerer du indholdet af dvd-videodiske: **DISC MENU**.

Der kan være valgmener til titler og kapitler på disken. Dvd'ens menufunktion giver dig mulighed for at foretage valg. Tryk på den ønskede numeriske tast, eller brug **▲**, **▼**, **◀**, **▶**-tasterne til at fremhæve valget, og tryk på **OK**.

Diskmenu

Tryk på **DISC MENU**. Menuen kan f.eks. vise kameravinkler, sprog for lyd og undertekster, samt kapitler i filmen.

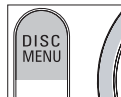

Sådan ændres sprog

Tryk på **AUDIO**. Hvis disken indeholder forskellige sprogindstillinger, så fremgår det af skærmen nu.

Tryk gentagne gange på **AUDIO**, indtil du når den ønskede sprogfunktion.



Undertekster

Tryk på **SUBTITLES**. Hvis disken indeholder forskellige undertekster, fremgår det af skærmen nu. Tryk gentagne gange på **SUBTITLES**, indtil du når den ønskede undertekst.

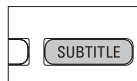

TIP!

Ovenstående to funktioner afhænger af, om disken indeholder indstillinger til sprog eller undertekster.

SÆRLIGE DVD-FUNKTIONER

Afspilning af en titel

- 1 Tryk på **DISC MENU** for at åbne diskens titelmenu.
- 2 Brug ◀ ▶ ▲ ▼ eller det numeriske tastatur (0-9) for at vælge en afspilningsindstilling.
- 3 Tryk på **OK** for at bekræfte.

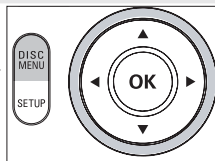

SETUP-INDSTILLINGER

Du kan optimere afspilning, ved at finjustere under **SETUP**. Brug ▲,▼,◀,▶-tasterne til at fremhæve dit valg, og tryk på **OK**.

- 1 Tryk på **SETUP**. En liste med funktioner vises.
- 2 Brug ▲ ▼-tasterne for at fremhæve valget.

Når markøren fremhæver disse indstillinger, skal du trykke på **OK** for at:

GENEREL OPSÆTNING	vælg skærm og andre indstillinger
Opsætning af video	vælg videoindstillinger
Side til indstilling af adgangskode	vælg adgangskode
indstillingsside	vælg indstillinger for afspilning
Exit	Systemets opsætningsmenu forlades

- 3 Tryk på ◀ for at annullere den aktuelle indstilling eller gå tilbage til forrige menuniveau.
- 4 Tryk på **SETUP** for at afslutte.

GENEREL OPSÆTNING

Når markøren fremhæver disse indstillinger, skal du trykke på **OK** for at:

TV DISPLAY (TV-SKÆRM)	vælg skærmopdatering
Vinkelmarkering	vælg skærmindstillinger til vinkelmarkering
OSD LANG (OSD-SPROG)	vælg hvilket sprog der skal benyttes i menuerne
PAUSESKÆRM	vælg pauseskærm
Seneste hukommelse	vælg den seneste indstilling for hukommelse til afspilning

Tryk på ◀ for at annullere den aktuelle indstilling eller gå tilbage til forrige menuniveau.

Bemærk: Før du bruger ▲▼-tasterne til at vælge den ønskede vinkelmarkering, skal du sikre dig, at disken er optaget med vinkelmarkering, og at du har aktiveret det i systemmenuen.

SETUP-INDSTILLINGER

Opsætning af video

Når markøren fremhæver disse indstillinger, skal du trykke på **OK** for at:

Kvalitet vælg indstillinger for videokvalitet

DivX® VOD hent DivX ID til VOD

Tryk på **◀**, for at annullere den aktuelle indstilling eller gå tilbage til forrige menuniveau.

Side til indstilling af adgangskode

Når markøren fremhæver disse indstillinger, skal du trykke på **OK** for at:

Password skifte eksisterende adgangskode (standardværdi: 3308)

Tryk på **◀**, for at annullere den aktuelle indstilling eller gå tilbage til forrige menuniveau.

Bemærk: Forældresikring kan kun vælges, når adgangskoden er deaktiveret.

Preference Page (indstillingsside)

Når markøren fremhæver disse indstillinger, skal du trykke på **OK** for at to:

AUDIO (LYD) vælge sprog til lyden

SUBTITLE (UNDERTEKSTER) vælge sprog for undertekster

DISC MENU (DISKMENU) vælge sprog for diskmenu

PARENTAL (BØRNESIKRING) vælge børnesikring

DEFAULT (STANDARD) Gendanne fabriksindstillingerne

Tryk på **◀**, for at annullere den aktuelle indstilling eller gå tilbage til forrige menuniveau.

FEJLFINDING

Hvis der opstår fejl på dvd-videoafspilleren, skal du først gennemgå tjeklisten. Der kan være noget, du har overset.

ADVARSEL:

Du bør under ingen omstændigheder prøve at reparere apparatet selv, da dette vil gøre garantien ugyldig. Hvis der opstår en fejl, så check først punkterne i listen nedenfor, inden du bringer apparatet til reparation. Hvis du ikke kan løse et givet problem ved at følge disse forslag, bedes du rådføre dig med din forhandler eller dit servicecenter.

Symptom	Afhjælpning
No power	<ul style="list-style-type: none">– Se efter at begge ben i strømstikket sidder korrekt i.– Kontroller, om der er strøm i kontakten ved at tilslutte et andet apparat.– Kontroller, om det indbyggede batteri er tømt.– Kontroller, om biladapteren sidder korrekt.
Forvrænget billede	<ul style="list-style-type: none">– Kontroller, om der er fingeraftryk på disken. Rengør den med en blød klud, og tør fra midten mod kanten.– Af og til kan billedet være en smule forvrænget. Dette er ikke en fejl.
Fuldstændigt forvrænget billede/ ingen farve på tv-skærmen	<ul style="list-style-type: none">– Det kan være, at PAL er angivet forkert. Sammenlign indstillingen på tv'et med indstillingen på afspilleren.
Ingen lyd	<ul style="list-style-type: none">– Kontroller lydforbindelserne. Hvis du benytter en HiFi-forstærker, kan du prøve en anden lydkilde.

FEJLFINDING

Symptom	Afhjælpning
Disken kan ikke afspilles	<ul style="list-style-type: none">- Sørg for at etiketten på disken vender opad.- Rengør disken.- Kontroller, om disken er defekt, ved at afspille en anden disk.
Afspilleren reagerer ikke på fjernbetjeningen	<ul style="list-style-type: none">- Peg fjernbetjeningen direkte mod sensoren på orsiden af afspilleren.- Undgå alle forhindringer, der kan stå i vejen for signalet. Efterse eller udskift batterierne.
Forvrænget eller S/H billede på dvd eller video-cd-disk	<ul style="list-style-type: none">- Anvend kun diske, der er formateret i overensstemmelse med det benyttede tv-apparat (PAL).
Afspilleren reagerer ikke på kommandoerne under afspilning	<ul style="list-style-type: none">- Disken tillader ikke kommandoerne.- Læs instruktionerne om kommandoer under afspilning i dokumentationen til disken.
Afspilleren føles varm	<ul style="list-style-type: none">- Når afspilleren benyttes i længere tid, kan overfladen blive varm. Dette er normalt.
Skærmen bliver svagere, når stikket tages ud af stikkontakten.	<ul style="list-style-type: none">- Enheden sparer på strømmen for at sikre længere spilletid på batteriet. Det er normalt. Juster lysstyrken med drejeknappen til lysstyrke.

Dette apparat overholder de gældende EU-direktiver vedrørende.

TEKNISKE DATA

Dimensioner	210 x 178 x 39 mm 8.3 x 7.0 x 1.5 inches
Vægt	1.9 kg / 4.2 pounds
Strømforsyning	DC 9V 1.0A
Strømforbrug	9W
Driftstemperaturområde	0 - 45°C
Laserbølgelængde	650nm
Videosystem	PAL
Frekvenskurve	20Hz ~ 20KHz ± 1dB
Signal/støjforhold	≥ 85dB
Lydforvrængning + støj	≤ -80(1KHz)
Kanalseparation	≥ 85dB
Dynamkområde	≥ 80dB
Output	
Lydudgang (analog lyd)	Outputniveau: 2V ± 10%
Belastningsimpedans:	10KΩ
Video-out:	1V _p - p ± 20%
Belastningsimpedans:	75Ω

PHILIPS forbeholder sig ret til at foretage produktforbedringsmæssige ændringer i design og specifikationer uden forudgående varsel.

Le modifiche non autorizzate dal produttore rendono nullo il diritto dell'utente ad utilizzare questo dispositivo.

Alle rettigheder forbeholdes.