

Altijd tot uw dienst

Ga voor registratie van uw product en ondersteuning naar
www.philips.com/support



BT3550



Gebruiksaanwijzing

PHILIPS

Inhoudsopgave

1	Belangrijk	2
----------	-------------------	----------

2	Uw Bluetooth-luidspreker	2
	Introductie	2
	Wat zit er in de doos?	2
	Overzicht van de luidspreker	3

3	Aan de slag	4
	De luidspreker plaatsen	4
	De ingebouwde accu opladen	4
	In-/uitschakelen	4

4	Bluetooth-apparaten gebruiken	5
	Een apparaat verbinden	5
	Afspelen vanaf Bluetooth-apparaat	6
	Uw telefoongesprek regelen	7

5	Andere functies	7
	Naar een extern apparaat luisteren	7
	Volume aanpassen	7

6	Productinformatie	8
	Specificaties	8

7	Problemen oplossen	8
	Algemeen	8
	Over Bluetooth-apparaten	8

8	Kennisgeving	9
	Compliance	9
	De zorg voor het milieu	9
	Handelsmerkverklaring	10

1 Belangrijk

Waarschuwing

- Verwijder de behuizing van deze luidspreker nooit.
 - Geen enkel onderdeel van deze luidspreker hoeft ooit te worden gesmeerd.
 - Plaats deze luidspreker nooit op andere elektrische apparatuur.
 - Houd deze luidspreker uit de buurt van direct zonlicht, open vuur of warmte.
-
- Zorg ervoor dat er genoeg ruimte rond de luidspreker is voor ventilatie.
 - Gebruik uitsluitend door de fabrikant gespecificeerde toebehoren of accessoires.
 - De accu mag niet worden blootgesteld aan hoge temperaturen veroorzaakt door zonlicht, vuur en dergelijke.
 - Er mag geen vloeistof op de luidspreker druppelen of spatten.
 - Plaats niets op de luidspreker dat gevaar kan opleveren, zoals een glas water of een brandende kaars.

Opmerking

- Het typeplaatje bevindt zich aan de achterkant van het apparaat.

2 Uw Bluetooth-luidspreker

Gefeliciteerd met uw aankoop en welkom bij Philips! Als u volledig wilt profiteren van de ondersteuning die Philips biedt, kunt u uw product registreren op www.philips.com/welcome.

Introductie

Met deze luidspreker kunt u:

- naar audio van uw Bluetooth-apparaten of andere externe audioapparaten luisteren; en
- inkomende oproepen regelen via de Bluetooth-verbinding.

Wat zit er in de doos?

Controleer de inhoud van het pakket:

- Apparaat
- USB-kabel
- Korte gebruikershandleiding
- Vouwblad 'Veiligheid en kennisgevingen'

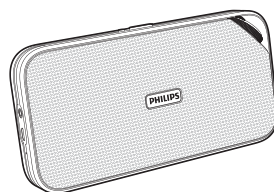

Overzicht van de luidspreker

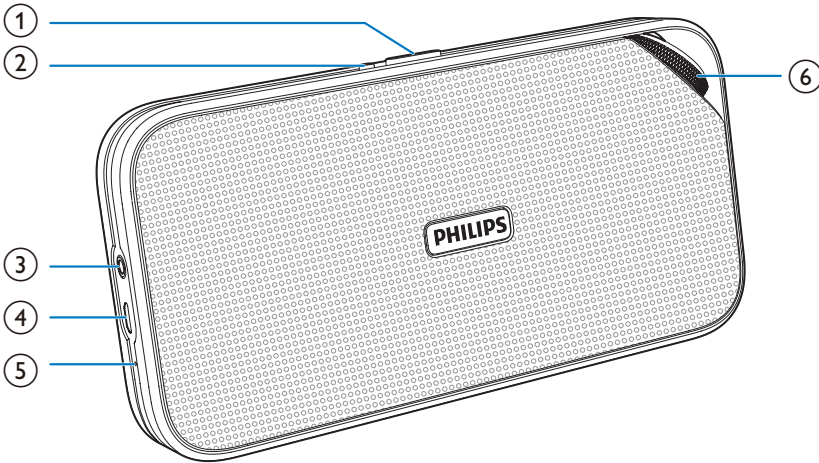

① Bronselectie (OFF/🔇/AUDIO IN)

- Hiermee schakelt u de luidspreker in of uit.
- Hiermee selecteert u Bluetooth of AUDIO IN als bron.

② 📞

- Hiermee neemt u een inkomende oproep aan of weigert u deze.
- Hiermee beëindigt u het huidige telefoongesprek.
- Hiermee brengt u de oproep over naar uw mobiele apparaat.
- Hiermee verbreekt u de Bluetooth-verbinding.
- Hiermee opent u de Bluetooth-koppelmodus.

③ AUDIO IN

- Sluit een extern audioapparaat aan.

④ DC IN

- Hiermee laadt u de ingebouwde accu op.

⑤ MIC

- Geïntegreerde microfoon.

⑥ Volumeknop

- Pas het volume aan.

3 Aan de slag

Volg altijd de instructies in dit hoofdstuk op volgorde.

De luidspreker plaatsen

Klap de standaard aan de achterzijde van de luidspreker uit en plaats de luidspreker op een vlakke ondergrond.

De ingebouwde accu opladen

De luidspreker wordt aangedreven door de ingebouwde accu.

Opmerking

- Laad de accu volledig op voordat u het apparaat gebruikt.
- De micro USB-aansluiting is uitsluitend geschikt voor opladen.
- Oplaadbare accu en hebben een beperkt aantal oplaadcycli. De levensduur en het aantal oplaadcycli van de accu zijn afhankelijk van gebruik en instellingen.

Sluit de USB-kabel aan op

- de **DC IN**-aansluiting van de luidspreker; en
- een USB-aansluiting van een computer.

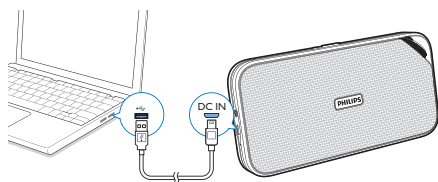

Het LED-lampje aan de bovenkant geeft de accustatus aan.

	LED-indicator	Accustatus
Wanneer de luidspreker is uitgeschakeld	Constant rood	Bezig met opladen
Wanneer de luidspreker is uitgeschakeld	Uit	Volledig opgeladen
Wanneer de luidspreker in de Bluetooth- of AUDIO IN-modus staat	Knipperend rood	Bijna leeg

In-/uitschakelen

- Schuif de bronschakelaar naar **OFF** of **AUDIO IN** om de luidspreker in te schakelen.
↳ De luidspreker schakelt over naar de Bluetooth- of AUDIO IN-modus.
- Schuif de bronschakelaar naar **OFF** om de luidspreker uit te schakelen.

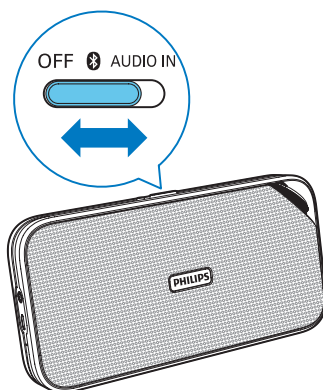

Overschakelen naar de stand-bymodus

- Als de luidspreker in de Bluetooth-modus staat en de Bluetooth-verbinding wordt verbroken of er gedurende 15 minuten geen muziek wordt afgespeeld, schakelt de luidspreker automatisch over naar de stand-bymodus.
 - Als de luidspreker in de AUDIO IN-modus staat en de audiokabel wordt losgekoppeld of er gedurende 15 minuten geen muziek wordt afgespeeld, schakelt de luidspreker automatisch over naar de stand-bymodus.
- ↳ Schuif de bronschakelaar eerst naar **OFF** en dan naar **0** of **AUDIO IN** als u weer wilt overschakelen naar de Bluetooth- of AUDIO IN-modus.

4 Bluetooth-apparaten gebruiken

Met deze luidspreker kunt u naar audio van Bluetooth-apparaten luisteren en inkomende oproepen regelen via Bluetooth.

Een apparaat verbinden



Opmerking

- Controleer of uw Bluetooth-apparaat compatibel is met deze luidspreker.
- Raadpleeg de gebruikershandleiding om te controleren of het apparaat compatibel is met Bluetooth voordat u het apparaat met deze luidspreker koppelt.
- De luidspreker heeft een geheugenfunctie voor maximaal 4 gekoppelde apparaten.
- Controleer of de Bluetooth-functie is ingeschakeld op uw apparaat en uw apparaat zichtbaar is voor alle andere Bluetooth-apparaten.
- Obstakels tussen deze luidspreker en het Bluetooth-apparaat kunnen het werkbereik verminderen.
- Houd dit systeem uit de buurt van andere elektronische apparatuur die voor storing kan zorgen.

Handmatig een apparaat verbinden



Opmerking

- Het werkbereik tussen deze luidspreker en een Bluetooth-apparaat is ongeveer 10 meter.

- 1 Schuif de bronschakelaar naar **0**.
↳ Het LED-lampje knippert blauw.
- 2 Schakel Bluetooth in op uw Bluetooth-apparaat en zoek naar Bluetooth-apparaten (raadpleeg de gebruikershandleiding van het apparaat).

3 Wanneer [BT3550] op het apparaat wordt weergegeven, selecteert u deze optie om het koppelen te starten en een verbinding tot stand te brengen. Voer zo nodig het standaardwachtwoord "0000" in.

↳ Nadat de apparaten zijn gekoppeld en de verbinding tot stand is gebracht, geeft de luidspreker twee pieptonen en brandt het LED-lampje onafgebroken blauw.

Als u het Bluetooth-apparaat wilt loskoppelen:

- Houd **⏻** 3 seconden ingedrukt;
- Deactiveer Bluetooth op uw apparaat; of
- Plaats het apparaat buiten het communicatiebereik.

Als u het Bluetooth-apparaat opnieuw wilt koppelen:

- Als u de luidspreker de volgende keer inschakelt, maakt de luidspreker automatisch verbinding met het laatst gekoppelde apparaat; of
- Selecteer op uw Bluetooth-apparaat "Philips BT3550" in het Bluetooth-menu om de verbinding tot stand te brengen.

Als u een ander Bluetooth-apparaat wilt koppelen:

- Schakel Bluetooth uit op het verbonden apparaat en maak vervolgens verbinding met een ander apparaat.

Een apparaat verbinden via NFC

NFC (Near Field Communication) is een technologie die draadloze communicatie met kort bereik tussen verschillende NFC-apparaten, zoals mobiele telefoons en IC-apparaten mogelijk maakt.

Als uw Bluetooth-apparaat NFC ondersteunt, kunt u het eenvoudig met deze luidspreker verbinden.

1 Schuif de bronschakelaar naar **ⓘ**.

2 Schakel de NFC-functie op uw Bluetooth-apparaat in (zie de gebruikershandleiding van het apparaat voor details).

3 Raak de NFC-tag boven op de luidspreker aan met de achterkant van uw Bluetooth-apparaat.

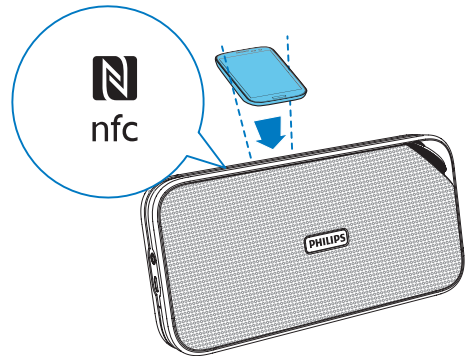

4 Accepteer op uw Bluetooth-apparaat het koppelverzoek met "BT3550". Voer zo nodig "0000" in als het koppelingswachtwoord.

5 Volg de instructies op het scherm om het koppelen te voltooien en de verbinding tot stand te brengen.

↳ Nadat de apparaten zijn gekoppeld en de verbinding tot stand is gebracht, geeft de luidspreker twee pieptonen en brandt het LED-lampje onafgebroken blauw.

LED-indicator	Beschrijving
Knippert blauw	Bezig met verbinding of wacht op verbinding
Constant blauw	Verbonden

Afspelen vanaf Bluetooth-apparaat

Opmerking





- Als er een inkomende oproep is op de verbonden mobiele telefoon, wordt de muziek onderbroken.

Breng een Bluetooth-verbinding tot stand en speel audio af op het Bluetooth-apparaat.

- ↳ De audio wordt van uw Bluetooth-apparaat naar de luidspreker gestreamd.

Uw telefoongesprek regelen

Als er een Bluetooth-verbinding tot stand is gebracht, kunt u inkomende oproepen regelen met deze luidspreker:

Knop	Functie
	Druk op deze knop om een inkomende oproep te beantwoorden.
	Houd deze knop ingedrukt om een inkomende oproep te weigeren.
	Druk tijdens een oproep op deze knop als u het gesprek wilt beëindigen.
	Houd deze knop tijdens een oproep ingedrukt om de oproep door te schakelen naar uw mobiele telefoon.

Opmerking

- U kunt spreken via de microfoon van de luidspreker.
- De muziek wordt onderbroken tijdens een inkomende oproep. Het afspelen wordt hervat zodra de oproep is beëindigd.

5 Andere functies

Naar een extern apparaat luisteren

Met deze luidspreker kunt u ook naar een extern audioapparaat zoals een MP3-speler luisteren.

- 1 Verbind een audio-invoerkabel met aan beide einden een aansluiting van 3,5 mm op
 - de **AUDIO IN**-aansluiting van deze luidspreker en
 - de hoofdtelefoonaansluiting op het externe apparaat.

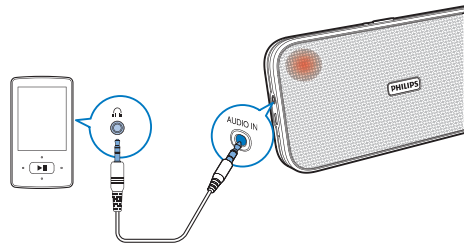

- 2 Schuif de bronschakelaar naar **AUDIO IN**.
↳ Het LED-lampje gaat rood branden.
- 3 Speel audio af op het externe apparaat (raadpleeg de desbetreffende gebruikershandleiding).

Volume aanpassen

Draai aan de volumeknop om het volume te verhogen of te verlagen.

6 Productinformatie

Opmerking

- Productinformatie kan zonder voorafgaande kennisgeving worden gewijzigd.

Specificaties

Versterker

Nominaal uitgangsvermogen	maks 2 X 6 W RMS
Signaal-ruisverhouding	> 62 dBA
AUX-ingang	600 mV

Bluetooth

Bluetooth-versie	V3,0
Ondersteunde profielen	HFP v1.6, A2DP v2.1, AVRCP v1.0
Bereik	10 m (vrije ruimte)

Algemene informatie

Stroomvoorziening (via USB-aansluiting)	5 V === 1 A
Ingebouwde accu	Li-polymeer accu (3,7V, 2200 mAh)
Afmetingen - apparaat (b x h x d)	201 x 101 x 35 mm
Gewicht - apparaat	0,5 kg

7 Problemen oplossen

! Waarschuwing

- Verwijder de behuizing van dit apparaat nooit.

Probeer het apparaat nooit zelf te repareren. Hierdoor wordt de garantie ongeldig. Als er zich problemen voordoen bij het gebruik van dit apparaat, controleer dan het volgende voordat u om service vraagt. Als het probleem onopgelost blijft, gaat u naar de website van Philips (www.philips.com/support). Als u contact opneemt met Philips, zorg er dan voor dat u het apparaat, het modelnummer en het serienummer bij de hand hebt.

Algemeen

Geen stroom

- Laad uw luidspreker op.

Geen geluid

- Pas het volume op de luidspreker of het Bluetooth-apparaat aan.
- Controleer of uw Bluetooth-apparaat zich binnen het effectieve werkbereik bevindt.

Geen reactie van de luidspreker

- Start de luidspreker opnieuw op.

Over Bluetooth-apparaten

De geluidskwaliteit is slecht nadat een Bluetooth-apparaat is aangesloten.

- De Bluetooth-ontvangst is slecht. Plaats het apparaat dichterbij dit product of verwijder obstakels die zich ertussen bevinden.

Kan geen verbinding maken met het apparaat.

- De Bluetooth-functie van het apparaat is niet ingeschakeld. Raadpleeg de handleiding van het apparaat voor informatie over het inschakelen van deze functie.
- Dit product is al verbonden met een ander Bluetooth-apparaat. Koppel dat apparaat los en probeer het vervolgens opnieuw.

De verbinding met het gekoppelde apparaat wordt voortdurend in- en uitgeschakeld.

- De Bluetooth-ontvangst is slecht. Plaats het apparaat dichterbij dit product of verwijder obstakels die zich ertussen bevinden.
- Bij sommige apparaten wordt de Bluetooth-verbinding automatisch uitgeschakeld om energie te besparen. Dit betekent niet dat er zich een storing in dit product voordoet.

8 Kennisgeving

Eventuele wijzigingen of modificaties aan het apparaat die niet uitdrukkelijk zijn goedgekeurd door WOOX Innovations kunnen tot gevolg hebben dat gebruikers het recht verliezen het apparaat te gebruiken.

Compliance

CE 1177

WOOX Innovations verklaart hierbij dat dit product voldoet aan de essentiële vereisten en andere relevante bepalingen van richtlijn 1999/5/EG. U kunt de conformiteitsverklaring lezen op www.philips.com/support.

De zorg voor het milieu



Uw product is vervaardigd van kwalitatief hoogwaardige materialen en onderdelen die kunnen worden gerecycleerd en herbruikt.



Als u op uw product een symbool met een doorgekruiste afvalcontainer ziet, betekent dit dat het product valt onder de EU-richtlijn 2002/96/EG.

Win inlichtingen in over de manier waarop elektrische en elektronische producten in uw regio gescheiden worden ingezameld. Neem bij de verwijdering van oude producten de lokale wetgeving in acht en doe deze

producten niet bij het gewone huishoudelijke afval. Als u oude producten correct verwijdert, voorkomt u negatieve gevolgen voor het milieu en de volksgezondheid.



Uw product bevat batterijen die, overeenkomstig de Europese richtlijn 2006/66/EG, niet bij het gewone huishoudelijke afval mogen worden weggegooid. Win informatie in over de lokale wetgeving omtrent de gescheiden inzameling van batterijen. Door u op de juiste wijze van de batterijen te ontdoen, voorkomt u negatieve gevolgen voor het milieu en de volksgezondheid.

! Let op

- Als u de ingebouwde batterij verwijdert, vervalt de garantie en raakt het product mogelijk onherstelbaar beschadigd.

Breng uw product altijd naar een deskundige om de ingebouwde batterij te laten verwijderen.

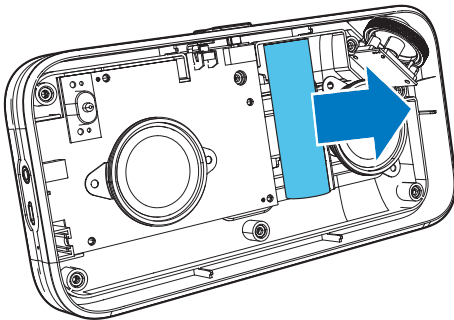

Milieu-informatie

Er is geen overbodig verpakkingsmateriaal gebruikt. We hebben ervoor gezorgd dat de verpakking gemakkelijk kan worden gescheiden in drie materialen: karton (de doos), polystyreen (buffer) en polyethyleen (zakken en afdekking). Het systeem bestaat uit materialen die kunnen worden gerecycled en opnieuw kunnen worden gebruikt wanneer het wordt gedemonteerd door een gespecialiseerd bedrijf. Houd u aan de

plaatselijke regelgeving inzake het weggooien van verpakkingsmateriaal, lege batterijen en oude apparatuur.

Handelsmerkverklaring

Bluetooth

Het woordmerk en de logo's van Bluetooth® zijn gedeponeerde handelsmerken van Bluetooth SIG, Inc. en het gebruik daarvan door WOOX Innovations is onder licentie.



Het N-teken is een handelsmerk of gedeponeerd handelsmerk van NFC Forum, Inc. in de Verenigde Staten en in andere landen.



Specifications are subject to change without notice.
2014 © WOOX Innovations Limited. All rights reserved.
Philips and the Philips' Shield Emblem are registered
trademarks of Koninklijke Philips N.V. and are used by WOOX
Innovations Limited under license from Koninklijke Philips N.V.

BT3550_00_UM_V2.0

