

PHILIPS

Bilekaiutin

4000-Sarja

TAX4207



Käyttöopas

Rekisteröi tuotteesi saadaksesi tukea osoitteessa
www.philips.com/support

Sisällys

1 Tärkeitä turvallisuusohjeita	3
Turvallisuus	3
Tuotteesta huolehtiminen	4
Ympäristöstä huolehtiminen	4
Vaatimustenmukaisuustodistus	5
Ohjeet ja tuki	5
Kuulon suojaaminen	5
Sisäänrakennetun akun ylläpito	6
Tavaramerkit	6

2 Bilekaiuttimesi	7
Mitä pakkaus sisältää	7
Bilekaiutin	8

3 Aloitus	10
Liittäminen virtalähteeseen	10
Kytkeminen päälle ja pois päältä	11
Äänenvoimakkuuden säätö	11
DBB-säätö	11
Sisäänrakennetun akun lataus	11
Valotehosteen vaihtaminen	12
Toistaminen Bluetooth-laitteista	13
Stereoparitus (TWS)	14
PartyLink-tila	16
Äänen toisto USB:n kautta	17
Ulkoisen laitteen kuuntelu	18
Laulaminen mikrofonin kautta	18
Tehdasasetusten palautus	18
Laiteohjelman päivittäminen	
USB:llä	19
Bilekaiuttimen kiinnittäminen jalustaan	19

4 Tuotteen tekniset tiedot	20
-----------------------------------	-----------

5 Vianmääritys	21
-----------------------	-----------

1 Tärkeitä turvallisuusohjeita

Lue ja ymmärrä kaikki ohjeet ennen tuotteen käyttöä. Takuu ei ole voimassa, jos vaurio johtuu ohjeiden noudattamatta jättämisestä.

Turvallisuus

Tunnista nämä turvallisuusmerkinnät



Tämä on LUOKAN II laite, jossa on kaksoisieristys, eikä siinä ole suojamaata.



AC-jännite



Käytä vain käyttöoppaassa lueteltuja virtalähteitä.



VAROITUS!
Varoitus: Sähköiskun vaara!



Huutomerkki ilmoittaa käyttäjälle tärkeistä käyttöohjeista.

Sähköiskun tai tulipalon vaara!

- Varmista, että kaikki laitteet on irrotettu pistorasiasta, ennen kuin muodostat tai muutat kytkentöjä.
- Älä koskaan altista tuotetta tai lisävarusteita sateelle tai vedelle. Älä koskaan aseta tuotteen lähelle nesteitä sisältäviä astioita, kuten maljakoita. Jos tuotteen päälle tai sisälle läikkyä nestettä, irrota se välittömästi pistorasiasta. Ota yhteyttä kuluttajapalveluun tuotteen tarkastamiseksi ennen käyttöä.
- Älä koskaan aseta tuotetta tai lisävarusteita lähelle avotulta tai muuta lämmönlähdettä, mukaan lukien suora auringonvalo.
- Älä koskaan aseta esineitä tuotteen tuuletusaukkoihin tai muihin aukkoihin.
- Kun virtapistoketta tai laiteliitintä käytetään virrankatkaisimena, sen tulee olla jatkuvasti käytettävissä.
- Irrota tuote pistorasiasta ennen ukkosmyrskyä.
- Virtajohto on irrotettava vetämällä aina pistokkeesta, ei koskaan johdosta.
- Tuotetta on käytettävä trooppisessa ja/tai lauhkeassa ilmastossa.

Oikosulun tai tulipalon vaara!

- Tunnistusta ja syöttöarvoja koskevat tiedot ovat tuotteen takaosassa tai pohjassa olevassa tyypikilvessä.
- Ennen kuin liität tuotteen pistorasiaan, varmista, että jännite vastaa tuotteen takaosaan tai pohjaan merkittyä arvoa. Älä koskaan kytke tuotetta pistorasiaan, jos jännite ei täsmää.

Loukkaantumisen tai tuotteen vaurioitumisen vaara!

- Seinäasennusta varten tuotteen tulee olla kiinnitetty seinään turvallisesti asennusohjeiden mukaisesti. Käytä vain mukana toimitettua seinäasennustelineitä (jos saatavilla). Vääränlainen seinäasennus voi aiheuttaa onnettomuuden, loukkaantumisen tai vaurioitumisen. Jos sinulla on kysyttävää, ota yhteyttä oman maasi kuluttajapalveluun.
- Älä koskaan aseta tuotetta tai mitään esineitä virtajohtojen tai muiden sähkölaitteiden päälle.
- Jos tuotetta kuljetetaan alle 5 °C:n lämpötilassa, pura tuote pakkauksesta ja odota, että se on huoneenlämpöinen, ennen kuin liität sen pistorasiaan.
- Tässä tuotteessa voi olla lasiosia. Käsittele varovasti loukkaantumisten ja vaurioiden välttämiseksi.

Ylikuumenemisvaara!

- Älä koskaan asenna tätä tuotetta suljettuun tilaan. Jätä tuotteen ympärille aina vähintään 10 cm:n tila ilmanvaihtoa varten. Varmista, että verhot tai muut esineet eivät koskaan peitä tuotteen tuuletusaukkoja.



Huomautus

- Tekniset tiedot löytyvät laitteen pohjasta tai takaa.

Ympäristöstä huolehtiminen

Vanhan tuotteen ja akun/paristojen hävittäminen



Tuotteesi on suunniteltu ja valmistettu käyttäen laadukkaita materiaaleja ja komponentteja, jotka voidaan kierrättää ja käyttää uudelleen.



Tämä tuotteen merkintä tarkoittaa, että tuote noudattaa Euroopan direktiiviä 2012/19/EU.



Tämä merkintä tarkoittaa, että tuote sisältää EU-direktiivin 2013/56/EU mukaisia paristoja tai akkuja, joita ei saa hävittää tavallisen kotitalousjätteen mukana. Tutustu paikalliseen sähkö- ja elektroniikkatuotteiden sekä paristojen ja akkujen keräysjärjestelmään. Noudata paikallisia sääntöjä äläkä koskaan hävitä tuotetta ja paristoja tai akkuja normaalin kotitalousjätteen mukana. Vanhojen laitteiden ja paristojen ja akkujen oikea hävittäminen auttaa estämään haitallisia vaikutuksia ympäristölle ja ihmisten terveydelle.

Tuotteesta huolehtiminen

Käytä tuotteen puhdistamiseen ainoastaan mikrokuituliinaa.

Vaatimustenmukaisuustodistus

Tämä tuote täyttää Euroopan yhteisön radiohäiriövaatimukset.

Täten MMD Hong Kong Holding Limited ilmoittaa, että tämä tuote on yhdenmukainen direktiivin 2014/53/EU ja UK Radio Equipment Regulations SI 2017 No 1206 tärkeimmän vaatimuksen ja muiden oleellisten ehtojen kanssa. Vaatimustenmukaisuustodistus löytyy osoitteesta www.philips.com/support.

Ohjeet ja tuki

Tutustu osoitteessa www.philips.com/support olevaan kattavaan verkkotukeen, jonka kautta voit tehdä seuraavia asioita:

- lataa käyttöopas ja pika-aloitusopas
- katso video-oppaita (saatavilla vain tietyille malleille)
- lue vastauksia usein kysyttyihin kysymyksiin (UKK)
- lähetä meille kysymys sähköpostitse
- chattaa tukemme edustajan kanssa.

Valitse kieli noudattamalla verkkosivuston ohjeita ja anna sitten tuotteen mallinumero.

Voit ottaa myös yhteyttä maasi kuluttajapalveluun. Ennen kuin otat yhteyttä, kirjaa ylös tuotteesi malli- ja sarjanumero. Ne on merkitty tuotteen takaosaan tai pohjaan.

Kuulon suojaaminen



Kuuntele kohtalaisella äänenvoimakkuudella

- Turvallisen äänenvoimakkuustason tunnistaminen. Kuuntele kohtuullisia aikoja. Kuulokkeiden käyttö korkealla äänenvoimakkuudella voi heikentää kuuloa. Tämä tuote pystyy tuottamaan sellaisia desibelilukemia, jotka voivat heikentää kuuloa, vaikka altistuminen kestäisi alle minuutin. Korkeammat desibelilukemat on tarkoitettu heille, joilla on jo heikentynyt kuulo.
- Ääni voi olla petollista. Ajan myötä "mukava" äänenvoimakkuustaso nousee. Pitkän kuuntelun jälkeen "tavalliselta" kuulostava äänenvoimakkuus voi heikentää kuuloasi. Tältä suojautumiseksi aseta äänenvoimakkuus turvalliselle tasolle ennen kuulon sopeutumista, ja jätä se sille tasolle.

Turvallisen äänenvoimakkuustason tunnistaminen

- Aseta äänenvoimakkuus alhaiselle tasolle.
- Nosta äänenvoimakkuutta hitaasti, kunnes kuulet äänet mukavasti ja selkeästi ilman häiriöitä.

Kuuntele kohtuullisia aikoja

- Pidempi altistuminen äänelle, jopa normaalisti turvallisella äänenvoimakkuudella, voi heikentää kuuloa.
- Käytä laitetta kohtuullisia aikoja ja pidä välillä taukoja.

- **Huomioi seuraavat ohjeet käyttäessäsi kuulokkeita.**
- Kuuntele kohtuullisella äänenvoimakkuudella kohtuullisia aikoja.
- Älä säädä äänenvoimakkuutta korkeammalle korviesi totuttua edelliseen äänenvoimakkuuteen.
- Älä säädä äänenvoimakkuutta korkealle, ettet kuule ympäristöäsi.
- Käytä kuulokkeita varoen tai lopeta niiden käyttö väliaikaisesti riskialttiissa tilanteissa.

Sisäänrakennetun akun ylläpito

- Akku voidaan ladata ja tyhjentää satoja kertoja, mutta se kuluu ajan saatossa.
- Jos tuotetta ei käytetä pitkään aikaan, akku tyhjenee ajan saatossa.
- Tuotteen jättäminen kuumaan tai kylmään paikkaan, kuten suljettuun autoon kesällä tai talvella, heikentää akun kapasiteettia ja lyhentää sen käyttöikää.
- Yritä säilyttää laitetta aina viileässä, kuivassa ympäristössä, jonka lämpötila on alle 32 °C. Jos tuotteen akku kuumenee tai kylmenee, se ei välttämättä toimi hetkeen, vaikka akku olisi täynnä. Akun suorituskyky rajoittuu pakkasella.

Tavaramerkit

Bluetooth®

Bluetooth®-sanamerkki ja logot ovat Bluetooth SIG Inc.:n rekisteröityjä tavaramerkkejä, ja MMD Hong Kong Holding Limited käyttää tällaisia merkkejä lisenssin alaisena. Muut tavaramerkit ja kaupanimet kuuluvat niiden omistajille.

FCC-tiedot

HUOMAUTUS: Tämä laite on testattu ja todettu olevan yhdenmukainen luokan B digitaalisten laitteiden rajojen puitteissa (FCC-säännösten Osa 15). Nämä rajat on suunniteltu tarjoamaan kohtuullinen suoja haitallisia häiriöitä vastaan kotikäytössä. Tämä laite tuottaa, käyttää ja voi säteillä radiotaajuusenergiaa, ja jos sitä ei ole asennettu ja käytetä ohjeiden mukaan, se voi aiheuttaa haitallisia häiriöitä radioyhteyksiin.

Emme anna takuita siitä, että häiriöitä ei synny tietynlaisella kokoonpanolla. Jos laite aiheuttaa haitallisia häiriöitä radion tai television signaaliin, jonka voi havaita sammuttamalla ja käynnistämällä laitteen, käyttäjää suositellaan kokeilemaan korjaamaan häiriö yhdellä tai usealla seuraavista tavoista:

- Käännä tai sijoita vastaanottoantenni uudelleen.
- Lisää laitteen ja vastaanottimen välistä etäisyyttä.
- Liitä laite pistorasiaan, joka on eri piirissä kuin se, johon vastaanotin on liitetty.
- Pyydä apua myyjältä tai kokeneelta radio- / televisioasentajalta.

IC, Kanada: CAN ICES-003(B)/NMB-003(B)

Tämä laite sisältää lisenssittömän lähettimen / vastaanottimen (tai lähettäjiä/vastaanottimia), jotka ovat yhdenmukaisia Innovation, Science and Economic Development Canadan lisenssittömien RSS:ien kanssa. Käyttöön sovelletaan kahta seuraavaa ehtoa:

- 1 Tämä laite ei saa tuottaa häiriötä.
- 2 Tämän laitteen on voitava vastaanottaa kaikki häiriöt, kuten laitteen ei-toivottuun toimintaan johtavat häiriöt.

Avis d'Industrie Canada : CAN ICES-003(B)/NMB-003(B)

L'émetteur/récepteur exempt de licence contenu dans le présent appareil est conforme aux CNR d'Innovation, Sciences et Développement économique Canada applicables aux appareils radio exempts de licence. L'exploitation est autorisée aux deux conditions suivantes :

- 1 L'appareil ne doit pas produire de brouillage ;
- 2 L'appareil doit accepter tout brouillage radioélectrique subi, même si le brouillage est susceptible d'en compromettre le fonctionnement.

FCC- ja IC-varoitus:

- Tämä laite tulee asentaa ja sitä tulee käyttää siten, että säteilyn lähteen ja kehosi välissä on vähintään 20 cm.
- Muutokset tai muokkaukset tähän yksikköön, joita yhdenmukaisuudesta vastaava taho ei ole hyväksynyt, voivat mitätöidä käyttäjän valtuutuksen käyttää laitetta.

2 Bilekaiuttimesi

Onnittelut ostostasi, ja tervetuloa Philips-perheeseen! Saadaksesi täyden hyödyn Philipsin tarjoamasta tuesta rekisteröi bilekaiuttimesi osoitteessa www.philips.com/support.

Mitä pakkaus sisältää

Tarkasta, että pakkaus sisältää seuraavat tuotteet:

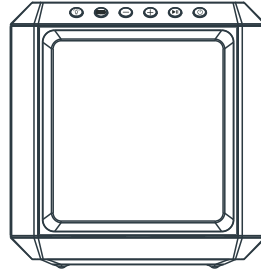



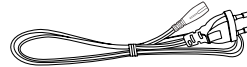



Bilekaiutin x 1



Virtajohto * x 1

- Virtajohtojen määrä ja pistokkeen malli vaihtelevat alueittain.

 Kinaalle	 Yhdysvalloille Kanadalaisille	 Eurooppaan 16-tilavuuteen Eurooppaan	 Australialle	 Intialle	 Sotomaille	 Thaimaalle
TAX4207/93	TAX4207/37	TAX4207/10	TAX4207/98	TAX4207/94	TAX4207/70	TAX4207/67



Pikaopas x 1



Takuukortti x 1



Käyttöturvallisuustiedote x 1

- Tässä käyttöoppaassa esitetyt kuvat, kuvitukset ja piirrookset ovat vain viitteellisiä – itse tuote voi poiketa kuvastusta.

Bilekaiutin

Tämä osio sisältää bilekaiuttimen yleiskatsauksen.

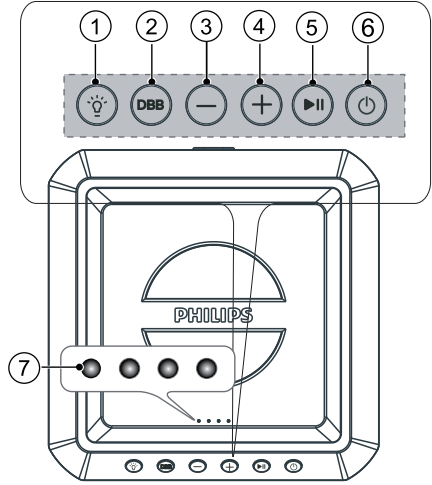

- ① **Valo-painike**
 - Vaihda kaiuttimen valotilaa painamalla.
 - Vaihda kaiuttimen valon kirkkautta painamalla 3 sekuntia.
- ② **DBB-painike**
 - Bassoefektin määrittäminen.
- ③ **Äänenvoimakkuus- -painike**
 - Vähennä äänenvoimakkuutta.
- ④ **Äänenvoimakkuus+ -painike**
 - Lisää äänenvoimakkuutta.
- ⑤ **Toisto/Pysäytys-painike**
 - Toista, pysäytä tai jatka toistoa.
 - Siirry seuraavaan kappaleeseen painamalla 3 sekuntia.
- ⑥ **Valmiustila/Päälle-painike**
 - Käynnistä/sammuta laite painamalla 3 sekuntia.
 - Tarkasta akun tila laitteen ollessa päällä painamalla.
- ⑦ **Merkkivalo**
 - Akkuvarauksen merkkivalo
 - Toiminnon tila

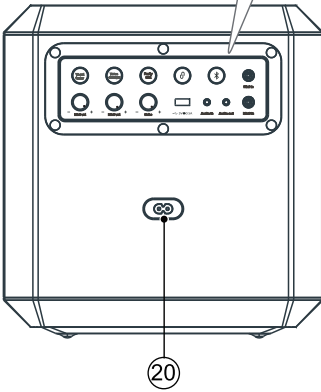
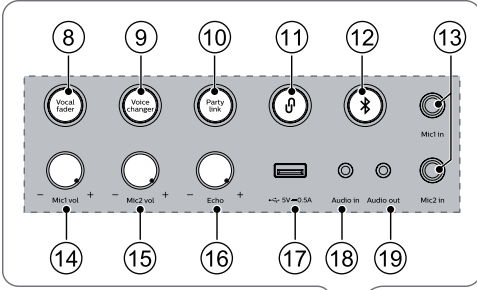

Merkkivalo	Toiminto	Väri
LED1	DBB	Kiinteä keltainen
LED2	Valmiustila	Kiinteä punainen
	Vokaalien vaimennin	Kiinteä valkoinen
LED3	Bluetooth	Vilkkuva tai kiinteä sininen
	TWS-paritus	Vilkkuva sini-valkoinen
	PartyLink-yhdistetty	Kiinteä valkoinen
LED4	Äänenmuunnin	Kiinteä vihreä
	PartyLink-paritus	Vilkkuva vihreä-valkoinen

- ⑧ **Vocal fader (Vokaalien vaimennin) -painike**
- Kytke vokaalien vaimennin päälle / pois päältä painamalla toistuvasti.
- ⑨ **Voice changer (Äänenmuunnin) -painike**
- Vaihda eri äänialojen välillä painamalla toistuvasti: Naisen ääni / miehen ääni / lapsen ääni / tavallinen.
- ⑩ **Party link (Juhlayhteys) -painike**
- Siirry PartyLink-paritustilaan painamalla.
- ⑪ **TWS-parituspainike**
- Siirry True Wireless Stereo (TWS) -paritustilaan painamalla.
 - Se toimii vain, kun käytössä on kaksi samanlaista kaiutinta.
- ⑫ **Bluetooth- / parituspainike**
- Vaihda Bluetooth-tilaan.
 - Paina pohjassa aktivoidaksesi paritustoiminnon Bluetooth-tilassa tai irrottaaksesi senhetkisen paritetun Bluetooth-laitteen.
- ⑬ **Mic1 in / Mic2 in (Mikrofoni1/ mikrofoni2-tulo) -liitäntä**
- Liitä mikrofoni (ei sisälly) laitteen mikrofoni1/mikrofoni2-tuloliitäntään.
- ⑭ **Mic1 vol +/- (Mikrofoni1:n äänenvoimakkuus +/-) -nappi**
- Säädä mikrofoniin äänenvoimakkuutta.
- ⑮ **Mic2 vol +/- (Mikrofoni2:n äänenvoimakkuus +/-) -nappi**
- Säädä mikrofoniin äänenvoimakkuutta.
- ⑯ **Echo +/- (Kaiku +/-) -nappi**
- Säädä mikrofoniin kaiun tasoa.
- ⑰ **USB (5 V, 0,5 A) -liitäntä**
- Liitä USB-laite toistaaksesi musiikkia.
 - Päivitä tuotteen ohjelmisto.

- 18 **Audio in (Äänen-tulo) -liitäntä**
- Äänituloa varten esim. MP3-soittimesta (3,5 mm:n liitäntä).
- 19 **Audio out (Äänilähtö) -liitäntä**
- Liitä äänikaapeli (ei sisälly) laitteen Audio out -liitäntään ja ulkoisen laitteen äänen tuloliitäntään, niin laite lähettää ääntä automaattisesti ulkoiseen laitteeseen.
- 20 **AC-virta -liitäntä**
- Liitä virtalähteeseen.

3 Aloitus

Lataa laitteen akku täyteen käyttäessäsi laitetta ensimmäistä kertaa tai kun sitä ei ole käytetty pitkään aikaan.

Huomautus

- Tunnistusta ja syöttöarvoja koskevat tiedot ovat tuotteen takaosassa tai pohjassa olevassa tyyppikilvessä.
- Varmista, että kaikki laitteet on irrotettu pistorasiasta, ennen kuin muodostat tai muutat kytkentöjä.

Liittäminen virtalähteeseen

VAROITUS!

- Tuote voi vaurioitua! Varmista, että virtalähteen jännite vastaa tuotteen taakse tai alle merkittyä jännitettä.
- Sähköiskun vaara! Irrota virtajohto aina vetämällä pistokkeesta. Älä koskaan vedä johdosta.
- Varmista ennen virtajohdon liittämistä, että muut liitännät on tehty.

Liitä virtajohto bilekaiuttimen **AC in~** (Virran tulo) liitäntään ja pistorasiaan.

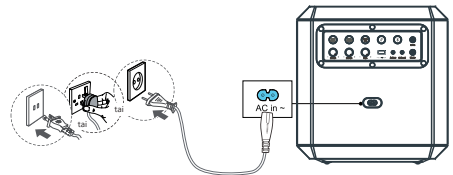

Virtajohtojen määrä ja pistokkeen malli vaihtelevat alueittain.

Kytkeminen päälle ja pois päältä

Käynnistä/sammuta laite painamalla  -painiketta 3 sekuntia.

Huomautus

- Kaiutin sammuu automaattisesti 15 minuutin kuluttua, jos käyttäjä ei tee mitään toimia tai musiikkia ei toisteta.

Äänenvoimakkuuden säätö

Lisää tai vähennä äänenvoimakkuutta painamalla **+/-** -painiketta.

Vinkki

- Kun äänenvoimakkuutta säädetään, kaiuttimen valkoinen valo liikkuu ylös tai alas 3 sekuntia.
- Kun äänenvoimakkuus saavuttaa maksimitason, kaiuttimen valkoinen valo palaa kokonaan 3 sekuntia.
- Kun äänenvoimakkuus saavuttaa minimitason, kaiuttimen valkoinen valo sammuu 3 sekunniksi.

DBB-säätö

Kosketa **DBB**-painiketta lyhyesti vaihtaaksesi DBB (basso) -tasoa.

Toiminto	LED1 (keltainen)
DBB1	LED1 välähtää kerran ja palaa sitten kiinteästi
DBB2	LED1 välähtää kaksi kertaa ja palaa sitten kiinteästi
DBB pois päältä	LED1 pois päältä

Sisäänrakennetun akun lataus

Sisäänrakennettua akkua voi ladata liittämällä virtajohdon. Akun merkkivalot vilkkuvat eri tavoin eri varaustasojen merkiksi.

Huomautus

- Laitteen neljä merkkivaloa sammuvat 15 sekuntia sen jälkeen, kun akku on täynnä.

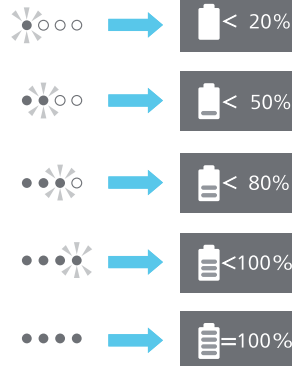
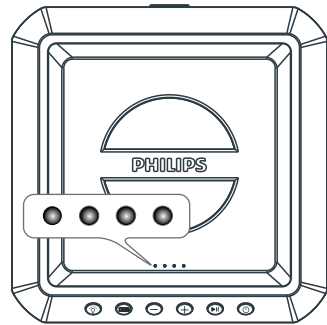

- Kaiuttimessa on akun varaustason tarkastustoiminto käytön helpottamiseksi.
- Kun kaiutin ei ole latauksessa, paina -painiketta näyttääksesi akun varaustason merkkivaloissa.

Huomautus

- Akun ollessa vähissä kaikki akun merkkivalot vilkkuvat samanaikaisesti ja kaiutin toistaa merkkiään.

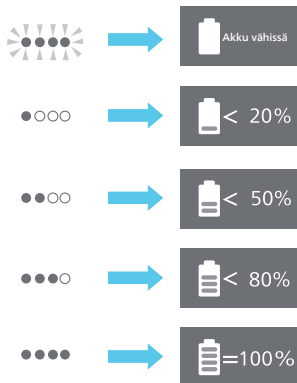
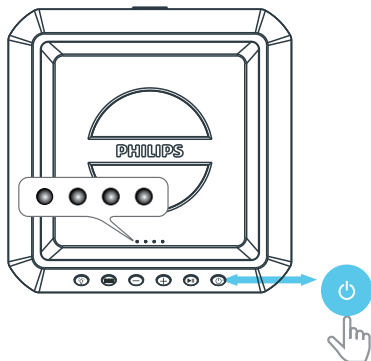

Valotehosteen vaihtaminen

Kaiuttimen valon kytkeminen päälle tai pois päältä

- 1 Kaiuttimen ollessa päällä, paina  (**Valo**)-painiketta toistuvasti vaihtaaksesi kaiuttimen valon eri valotilojen välillä.

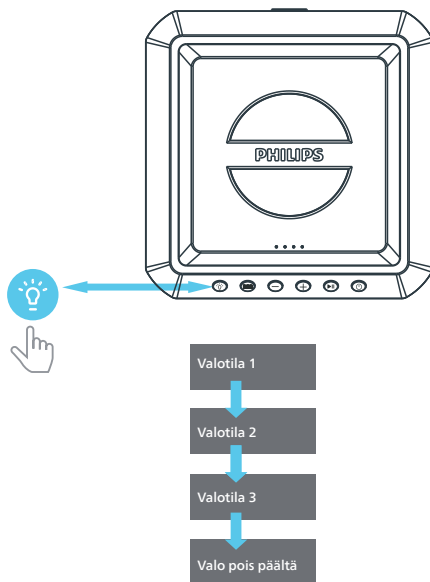

Toistaminen Bluetooth-laitteista

Tuote voi suoratoistaa musiikkia Bluetooth-laitteista järjestelmään Bluetooth-yhteydellä.

Huomautus

- Bluetooth-laite, joka tukee Bluetooth-profiilia A2DP, AVRCP ja jossa on Bluetooth-versio 5.0 + EDR.
- Bilekaiuttimen ja Bluetooth-laitteen välillä voi olla etäisyyttä enintään 30 metriä.
- Soittimen yhteys katkeaa, kun laite siirretään kantaman ulkopuolelle.
- Yhteensopivuutta kaikkien Bluetooth-laitteiden kanssa ei taata.

LED3-merkkivalon tila



Tila

Vilkkuu sinisenä

- Valmis paritukseen
- Viimeksi yhdistetyn laitteen yhdistäminen uudelleen

Kiinteä sininen Yhdistetty



- 1 Paina -painiketta asettaaksesi bilekaiuttimen Bluetooth-tilaan.
 - » Merkkivalo (LED3) ja kaiuttimen valo vilkkuvat sinisenä.
- 2 Kytke Bluetooth-laitteen Bluetooth-yhteys päälle, etsi ja valitse **Philips TAX4207** muodostaaksesi yhteyden.
 - » Yhteyden muodostamisen aikana merkkivalo (LED3) ja kaiuttimen valo vilkkuvat sinisenä.
- 3 Odota, että kuulet äänimerkin bilekaiuttimesta.
 - » Kun kaiutin on yhdistetty, merkkivalo (LED3) ja kaiuttimen valo palavat kiinteänä.
- 4 Valitse ja toista äänitiedostoja tai musiikkia Bluetooth-laitteeltasi.

Painike	Toiminto
Lyhyt painallus 	Toista, pysäytä tai jatka toistoa.
Pitkä painallus 	Hyppää seuraavaan raitaan.

5 Voit poistua Bluetooth-tilasta:

- vaihtamalla toiseen lähteeseen
- poistamalla toiminnon käytöstä Bluetooth-laitteestasi tai siirtämällä Bluetooth-laitteesi maksimikantaman ulkopuolelle. Bluetooth-laite irrotetaan laitteesta äänimerkin jälkeen.
- Paina pohjassa -painiketta, kunnes merkkivalo vilkkuu sinisenä.

Huomautus

- Laitteen yhteyden voi katkaista painamalla pohjassa -painiketta 3 sekuntia, kunnes merkkivalo vilkkuu nopeasti sinisenä.
- Kun kaiutin kytketään päälle, se yrittää aina automaattisesti muodostaa yhteyden viimeksi yhdistettyyn laitteeseen.
- Katkaise nykyisen laitteen yhteys ennen toisen Bluetooth-laitteen yhdistämistä.
- Jos Bluetooth-laite on Bluetooth-yhteyden kantaman ulkopuolella, laitteen yhteys katkaistaan automaattisesti.
- Paina pohjassa -painiketta 8 sekuntia katkaistaksesi nykyisen laitteen yhteyden ja tyhjentääksesi Bluetooth-paritustiedot.

Usean yhteyden hallinta

Tuote tukee usean yhteyden toimintoa, ja siihen voidaan yhdistää kaksi Bluetooth-laitetta samanaikaisesti.

- Kaiutin toistaa merkkiäänän, kun toinen Bluetooth-laite yhdistetään bilekaiuttimeen.
- Kun ensimmäisen Bluetooth-laitteen toisto keskeytetään tai sen yhteys katkaistaan, toinen Bluetooth-laite voi suoratoistaa ääntä bilekaiuttimeen.
- Saapuvat puhelut priorisoidaan musiikin toiston yläpuolelle riippumatta siitä, onko kyseessä ensimmäinen vai toinen laite.



Huomautus

- TWS- ja PartyLink-tila eivät tue usean yhteyden hallintaa.

Stereoparititus (TWS)



Kaksi kaiutinta voidaan parittaa keskenään stereoäänentoistoa varten.





Huomautus

- TWS toimii vain, jos käytössä on kaksi identtistä bilekaiutinta (Philips TAX4207).

Pääkaiuttimen valinta manuaalisesti

- 1 Paina pohjassa -painiketta 3 sekuntia kytkeäksesi molemmat kaiuttimet päälle ja asettaaksesi ne Bluetooth-paritustilaan.
 - » Molempien kaiuttimien merkkivalo (LED3) vilkkuu sinisenä.
- 2 Valitse toinen kaiutin pääkaiuttimeksi ja muodosta Bluetooth-yhteys.
 - » Pääkaiuttimen LED3-merkkivalo palaa sinisenä, kun Bluetooth-yhteys on muodostettu.
- 3 Pidä painettuna molempien kaiuttimien  (TWS) -painike 3 sekuntia asettaaksesi ne stereoparitustilaan (TWS).
 - » Molempien kaiuttimien LED3-merkkivalo vilkkuu vuorotellen sinisenä ja valkoisena.
- 4 Kun TWS-yhteys on muodostettu, kaiuttimesta kuuluu merkkiääni.
 - » Molempien kaiuttimien LED3-merkkivalo palaa sinisenä.
- 5 Voit poistua TWS-tilasta painamalla pohjassa kumman tahansa kaiuttimen  (TWS) -painiketta.

Pääkaiuttimen valinta automaattisesti

- 1 Paina pohjassa -kosketuspainiketta 3 sekuntia kytkeäksesi molemmat kaiuttimet päälle.
 - » Molempien kaiuttimien merkkivalo (LED3) vilkkuu sinisenä.
- 2 Paina pohjassa molempien kaiuttimien  TWS -painiketta 3 sekuntia asettaaksesi ne stereoparitustilaan.
 - » Ensimmäinen TWS-tilaan asetettu kaiutin on pääkaiutin, ja pääkaiuttimen LED3-merkkivalo palaa sinisenä.
 - » Alakaiuttimen äänenvoimakkuuden taso, toiston/pysäytyksen tila ja valotila synkronoituvat pääkaiuttimesta, kun TWS-yhteys on muodostettu.
- 3 Voit poistua TWS-tilasta painamalla pohjassa kumman tahansa kaiuttimen  (TWS) -painiketta.



Huomautus

- TWS-paritustilassa sekä pää- että alakaiutin palaavat aiempaan tilaansa automaattisesti, kun käyttäjä ei tee toimia minuuttiin tai kun TWS-paritus epäonnistuu.

TWS-toisto

Kun TWS-yhteys on muodostettu, alakaiuttimet synkronoivat pääkaiuttimen toiminnot:

- Valotehoste
- Äänenvoimakkuuden taso
- Toisto/pysäytys
- DBB (basso) -taso

Painike ja toiminto	Toiminto
Paina kumman tahansa kaiuttimen  -painiketta	Toista/pysäytä musiikki molemmissa kaiuttimissa
Paina kumman tahansa kaiuttimen Äänenvoimakkuus  -painiketta	Lisää tai vähennä molempien kaiuttimien äänenvoimakkuutta
Paina kumman tahansa kaiuttimen DBB -painiketta	Muuta molempien kaiuttimien DBB-asetusta
Paina pohjassa kumman tahansa kaiuttimen  -painiketta 3 sekuntia	Molempien kaiuttimien sammuttaminen
Paina pohjassa kumman tahansa kaiuttimen  -painiketta 3 sekuntia valmiustilassa	Kytke valittu kaiutin päälle ja yhdistä muodosta TWS-yhteys uudelleen
Paina kumman tahansa kaiuttimen  -painiketta	Molempien kaiuttimien valotilan muuttaminen
Paina pohjassa kumman tahansa kaiuttimen  -painiketta 3 sekuntia	Kaikkien kaiuttimien valon kirkkauden muuttaminen
Paina pohjassa kumman tahansa kaiuttimen  -painiketta 3 sekuntia	TWS-tilasta poistuminen

PartyLink-tila

Enintään 50 bilekaiutinta voivat muodostaa yhteyden toisiinsa ja toistaa ääntä samanaikaisesti.

PartyLink-tilaan siirtyminen

- 1 Paina pohjassa -painiketta 3 sekuntia kytkeäksesi bilekaiuttimet päälle ja siirräksesi Bluetooth-paritustilaan.
 - » Molempien kaiuttimien merkkivalo (LED3) vilkkuu sinisenä.
- 2 Valitse toinen kaiutin pääkaiuttimeksi ja muodosta Bluetooth-yhteys.
 - » Pääkaiuttimen LED3-merkkivalo palaa sinisenä, kun Bluetooth-yhteys on muodostettu.
- 3 Paina pohjassa kaikkien kaiuttimien **PartyLink**-painiketta 3 sekuntia asettaaksesi ne PartyLink-paritustilaan.
 - » Kaikkien kaiuttimien LED4-merkkivalo vilkkuu vuorotellen vihreänä ja valkoisena.
- 4 Kun PartyLink-yhteys on muodostettu, kaiuttimesta kuuluu merkkiäni.
 - » Alakaiuttimien LED3-merkkivalo palaa valkoisena.
 - » Pääkaiuttimen LED4-merkkivalo vilkkuu edelleen vuorotellen vihreänä ja valkoisena.
 - » Alakaiuttimien äänenvoimakkuuden taso, toiston/pysäytyksen tila ja valotila synkronoituvat pääkaiuttimesta, kun PartyLink-yhteys on muodostettu.

- 5 Paina pohjassa pääkaiuttimen **PartyLink**-painiketta. Kaikki kaiuttimet poistuvat PartyLink-tilasta.

Huomaus

- PartyLink-paritustilassa alakaiutin palaa aiempaan tilaansa automaattisesti, kun käyttäjä ei tee toimia minuuttiin tai kun PartyLink-paritus epäonnistuu.
- Ei aikakatkaisua pääkaiuttimessa.

PartyLink-yhteys TAX4207- ja TAX7207-kaiuttimien välillä

Voit yhdistää TAX4207-kaiuttimen toiseen TAX7207-bilekaiuttimeen, sillä molemmissa malleissa on PartyLink-toiminto.

Kun PartyLink-yhteys on muodostettu, alakaiuttimet synkronoivat pääkaiuttimen toiminnot:

- Äänenvoimakkuuden taso
- Toisto/pysäytys
- DBB (basso) -taso

PartyLink-toisto

Kun PartyLink-yhteys on muodostettu, alakaiuttimet synkronoivat pääkaiuttimen toiminnot:

- Valotehoste
- Äänenvoimakkuuden taso
- Toisto/pysäytys
- DBB (basso) -taso

Painike ja toiminto	Toiminto
Paina pääkaiuttimen ► -painiketta	Toista/pysäytä musiikki kaikissa yhdistetyissä kaiuttimissa
Paina pääkaiuttimen Äänvoimakkuus +/- -painiketta	Lisää tai vähennä kaikkien yhdistettyjen kaiuttimien äänvoimakkuutta
Paina pääkaiuttimen DBB -painiketta	DBB-asetuksen muuttaminen kaikissa kaiuttimissa
Paina pohjassa pääkaiuttimen ☐ -painiketta 3 sekuntia.	Kytke pääkaiutin pois päältä, kaikki alakaiuttimet poistuvat PartyLink-tilasta
Paina pohjassa valitun alakaiuttimen ☐ -painiketta 3 sekuntia.	Kytke valittu alakaiutin pois päältä, se ei vaikuta pääkaiuttimeen ja muihin alakaiuttimiin
Paina pohjassa ☐ -painiketta valitussa kaiuttimessa valmiustilassa	Kytke valittu kaiutin päälle ja paina PartyLink-painiketta uudelleen asettaaksesi sen PartyLink-tilaan
Paina pääkaiuttimen ☐ -painiketta	Kaikkien yhdistettyjen kaiuttimien valotilan muuttaminen
Paina alakaiuttimien ☐ -painiketta	Älä muuta kaikkien yhdistettyjen kaiuttimien valotilaa
Paina pohjassa pääkaiuttimen ☐ -painiketta 3 sekuntia	Kaikkien kaiuttimien valon kirkkauden muuttaminen
Paina valitun alakaiuttimen PartyLink -painiketta	Valitun alakaiuttimen irrottaminen pääkaiuttimesta
Paina pohjassa pääkaiuttimen PartyLink -painiketta 3 sekuntia	Kaikkien kaiuttimien yhteyden katkaiseminen ja PartyLink-tilasta poistuminen

Äänen toisto USB:n kautta

Nauti USB-tallennuslaitteella, kuten MP3-soittimessa ja USB-muistitikussa jne., olevasta äänestä

Huomautus

- Varmista, että USB-laite sisältää toistettavaa äänisisältöä tuetussa muodossa. Tuetut muodot: MP3, WAV, WMA, FLAC. FLAC-ääni tukee vain 16-bittistä näytteenottotaajuutta.
- Yksikkö tukee enintään 128 Gt:n muistitikkuja ja FAT16-/FAT32-/exFAT-tiedostomuotoa.
- USB-portin tuki: 5 V === 0,5 A.

1 Liitä USB-laite.

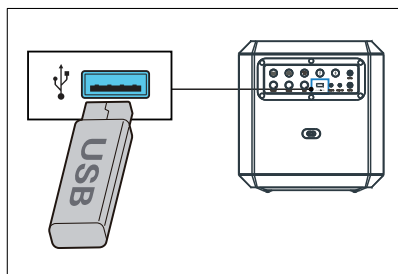

- » Yksikkö vaihtaa USB-tilaan ja toistaa sisältöä automaattisesti.

Ulkoisen laitteen kuuntelu

Tällä tuotteella voit kuunnella ulkoisen äänilaitteen, kuten MP3-soittimen, sisältöä.

Toisto MP3-soittimesta

- 1 Liitä äänen 3,5 mm:n liittimillä varustettu (ei sisälly) tulokaapeli:
 - yksikön **Audio in** -liitäntään.
 - MP3-soittimen kuulokeliitäntään.

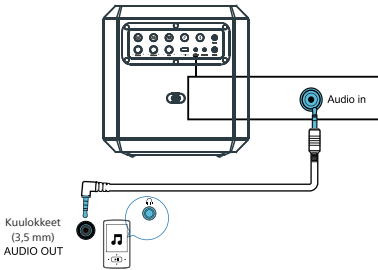

- » Yksikkö vaihtaa automaattisesti äänitulo-tilaan.
- 2 Toista ääntä MP3-soittimesta (lue laitteen käyttöopas).

Äänilähtö

Tässä yksikössä on Audio out -liitäntä. Analogisen stereoäänisignaalin voi lähettää ulkoisiin laitteisiin, kuten aktiivikaiuttimeen.

Liitä äänikaapeli (ei sisälly) laitteen Audio out -liitäntään ja ulkoisen laitteen äänen tuloliitäntään, niin laite lähettää ääntä automaattisesti ulkoiseen laitteeseen.

Laulaminen mikrofonin kautta

Mikrofonin äänenvoimakkuuden säätö

Liitä mikrofoni (ei sisälly) yksikön **Mic in** -liitäntään ja säädä mikrofonin äänenvoimakkuutta **Mic vol** -nupilla. Nauti karaokesta!

Kaiun säätö

Säädä mikrofonin kaiun taso haluamaksesi kääntämällä **Echo**-nuppia.

Vokaalien vaimennin

Kytke vokaalien vaimennin päälle / pois päältä kääntämällä **Vocal fader** -painiketta.

Äänenmuunnin

Vaihda eri äänialojen välillä painamalla paneelin **Voice changer** -painiketta: Naisen ääni / miehen ääni / lapsen ääni / tavallinen.

Tehdasasetusten palautus

Palauta laitteen oletusasetukset.

- 1 Kytke bilekaiutin päälle ja paina pohjassa **+**- ja **▶||**-painikkeita 10 sekuntia.
 - » Bilekaiuttimen asetukset nollautuvat, ja kaiutin siirtyy valmiustilaan.
 - » Akun tilan merkkivalo vilkkuu kolmesti.

Laiteohjelman päivittäminen USB:llä

- 1 Tarkasta uusin laiteohjelmaversio osoitteessa www.philips.com/support. Etsi laitteesi malli ja napsauta **”Ohjelmisto ja ohjaimet”**.

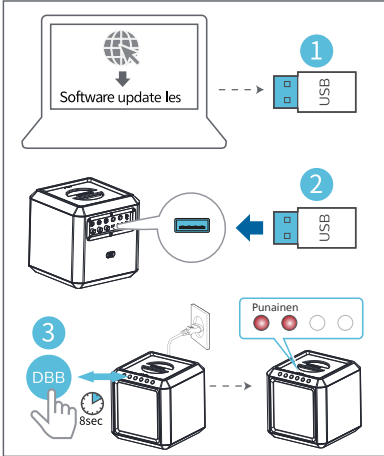

- 2 Kopioi ohjelmistopäivitystiedostot USB-muistitikulle ja liitä USB-muistitikku yksikköön.
- 3 Paina pohjassa **DBB**-painiketta 8 sekuntia virran ollessa päällä ja virtajohdon ollessa kytkettynä.

LED1/2 (punainen) Tila

Palaa kiinteänä	Siirry päivitystilaan
Vilkkuu nopeasti	Päivityksen aloittaminen

LED pois päältä	Päivitys valmis, käynnistetään uudelleen
-----------------	--

Bilekaiuttimen kiinnittäminen jalustaan

- 1 Poista bilekaiuttimen pohjassa oleva suojus (säilytä se).
- 2 Nosta bilekaiutin kaiutinjalustaan (myydään erikseen).
- 3 Nosta kaiutinjalusta sopivalle korkeudelle.

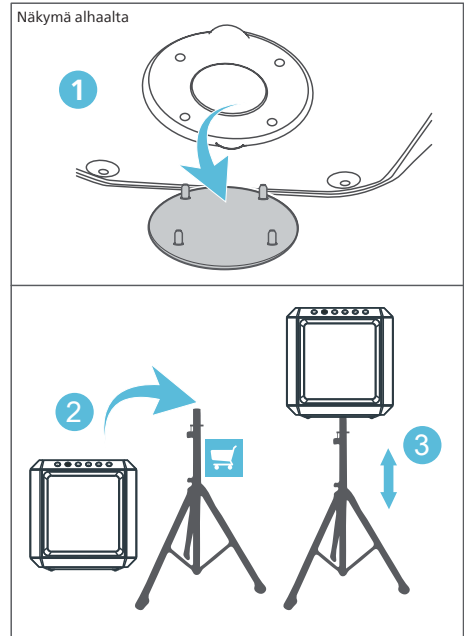

4 Tuotteen tekniset tiedot



Huomautus

- Teknisiä ominaisuuksia ja muotoilua voidaan muuttaa ilmoittamatta.

Vahvistin

AC-lähtöteho (RMS)	50 W
AC-lähtöteho (enintään)	100 W
Akun lähtöteho	15 W
Taajuusvaste	40 Hz– 20 KHz, ±3 dB
Signaali-kohinasuhde	≥ 65 dBA
Harmoninen kokonaissärö	< 10 %

Kaiutin

Kaiuttimen impedanssi	4 ohm + 8 ohm x 2
Herkkyys	91 dB ±3 dB/m/W

Bluetooth

Bluetooth-versio	V 5.0
Bluetooth-taajuusalue	2,402 GHz ~ 2,480 GHz, ISM-taajuusalue
Lähettimen teho	≤10 dBm
Bluetooth-kantama	30 m (esteetön tila)

Suoratoistoformaatti: AAC, SBC,
musiikin suoratoisto (A2DP), toiston/
äänenvoimakkuuden säätö: AVRCP

USB

USB suora versio	2.0 Full Speed
USB-lähtö	5 V, 0,5 A

Koodekki

Koodekki	.mp3
----------	------

Akku

Akun kapasiteetti	11,1 V, 2200 mAh (sisäänrakennettu, ladattava)
Akunkesto	12 tuntia
Akun latausaika	3 tuntia

Yleiset tiedot

AC-virta	100–240 V~, 50/60 Hz, 50 W
Eco-valmiustilan kulutus	≤ 0,5 W
Mitat (LxKxS)	300 x 306 x 300 mm
Paino	5,94 kg
Käyttölämpötila	0–45 °C

5 Vianmääritys



Huomautus

- Älä koskaan poista tuotteen kotelo.

Jotta takuu pysyisi voimassa, älä koskaan yritä korjata järjestelmää itse.

Jos törmäät ongelmiin käyttäessäsi tätä yksikköä, tarkasta seuraavat kohdat ennen kuin otat yhteyttä huoltoon.

Jos ongelma ei ratkea, mene Philipsin verkkosivustolle (www.philips.com/support).

Ottaessasi yhteyttä Philipsiin varmista, että yksikkösi on lähelläsi ja että mallinumero ja sarjanumero ovat tiedossasi.

Ei virtaa

- Varmista, että yksikkö on ladattu täyteen tai liitetty virtalähteeseen.
- Varmista, että tarvittavat kaapelit ovat kunnolla kiinni.
- Varmista, että yksikkö on kytketty päälle.
- Virran säästämiseksi yksikkö siirtyä valmiustilaan automaattisesti 15 minuutin kuluttua siitä, kun toisto päättyy tai mitään säätöpainikkeita ei ole käytetty.

Ei ääntä

- Säädä äänenvoimakkuutta.
- Tarkasta äänen tulolähde.

Painikkeet eivät reagoi tai toimintavirhe

- Pakota laitteen sammutus painamalla pohjassa **Vocal fader**- ja **X**-painiketta 10 sekuntia. Käynnistä sitten laite uudelleen, niin sen pitäisi toimia normaalisti.

Jotkut USB-laitteen tiedostot eivät näy

- USB-laitteella olevien kansiodien tai tiedostojen määrä on ylittänyt ylärajan. Tämä ei ole toimintahäiriö.
- Näiden tiedostojen muotoa ei tueta.

USB-laitetta ei tueta.

- USB-laite ei ole yhteensopiva yksikön kanssa. Kokeile toista.

Tietoa Bluetooth-laitteesta

Äänenlaatu on heikko, kun kaiutin yhdistetään Bluetooth-laitteeseen

- Bluetooth-yhteys toimii heikosti. Siirrä laite lähemmäs tuotetta tai poista niiden välissä olevat esteet.

Yhteyden muodostaminen laitteeseen ei onnistu

- Laitteen Bluetooth-toiminto ei ole käytössä. Lue laitteen käyttöoppaasta, miten toiminto otetaan käyttöön.
- Tuote on jo yhdistetty toiseen Bluetooth-laitteeseen. Katkaise kyseisen laitteen yhteys ja yritä uudelleen.

Paritettu laite muodostaa yhteyden, ja yhteys katkeaa jatkuvasti

- Bluetooth-yhteys toimii heikosti. Siirrä laite lähemmäs tuotetta tai poista niiden välissä olevat esteet.
- Joissain laitteissa Bluetooth-yhteys saatetaan katkaista automaattisesti virransäästöä varten. Kyseessä ei ole tämän tuotteen toimintahäiriö.



Teknisiä ominaisuuksia voidaan muuttaa ilmoittamatta. Katso uusimmat päivitykset ja asiakirjat osoitteessa www.Philips.com/support.

Philips ja Philips-kilpimunnus ovat Koninklijke Philips N.V.:n rekisteröityjä tavaramerkkejä, ja niiden käyttö on lisenssin alaista.

Tätä tuotetta valmistaa ja sitä myydään MMD Hong Kong Holding Limitedin tai sen tytäryhtiöiden toimesta, ja MMD Hong Kong Holding Limited on tämän tuotteen takuun myöntäjä.

TAX4207YW_UM_FL_V2.0_20220628

