

## Visuomet esame šalia, kad padėtume jums

Užregistruokite savo prietaisą ir gaukite pagalbą internete  
[www.philips.com/welcome](http://www.philips.com/welcome)

AS860

Klausimai?  
Susisiekite  
su Philips



Naudojimosi instrukcijų knygelė

**PHILIPS**

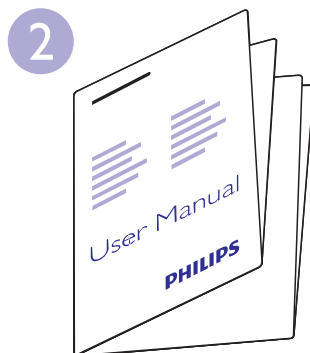
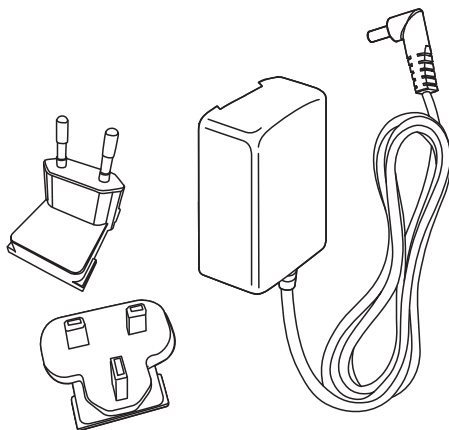
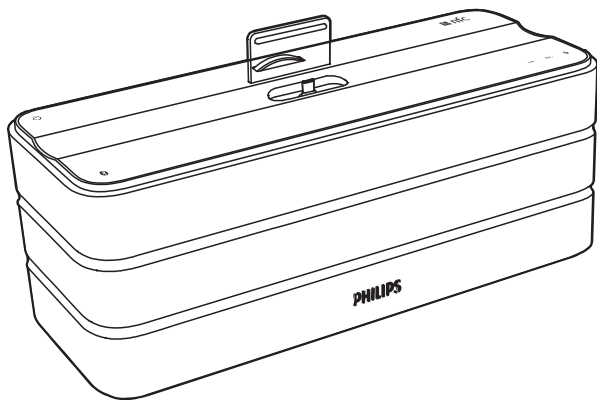

## Pasiruoškite

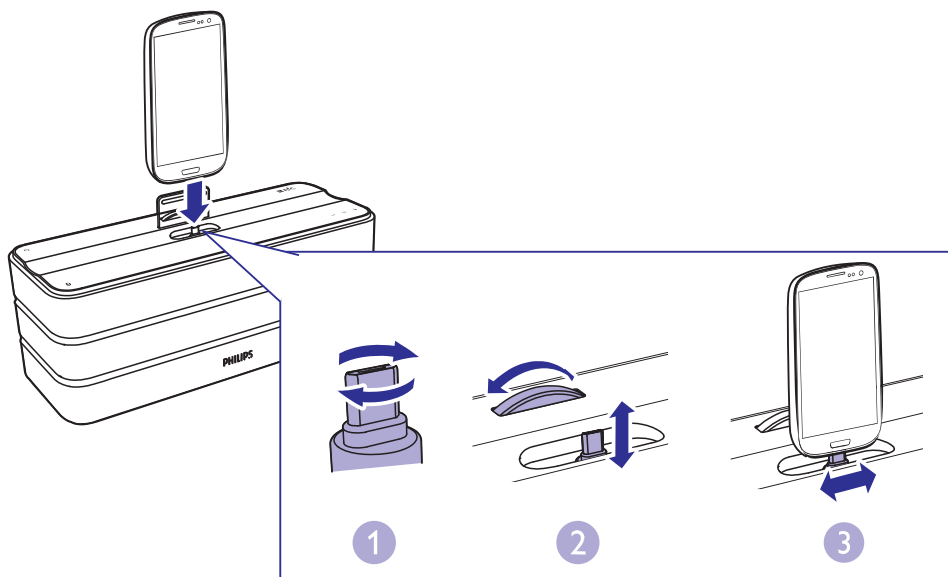

1. Įstatykite savo Android prietaisą į AS860, priderindami USB jungtis. Jei reikia, pasukite AS860 prietaiso USB jungtį.
2. Pasukite ratuką, norėdami pareguliuoti aukštį.
3. Pastumkite doką į poziciją savo Android prietaisui, kaip reikia.

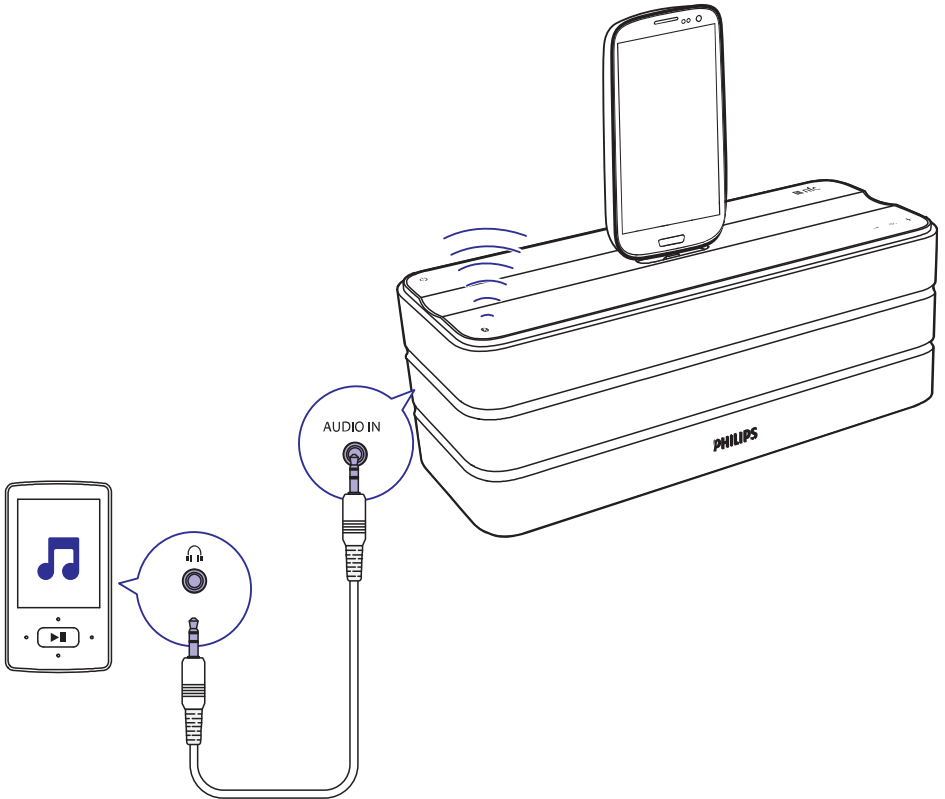
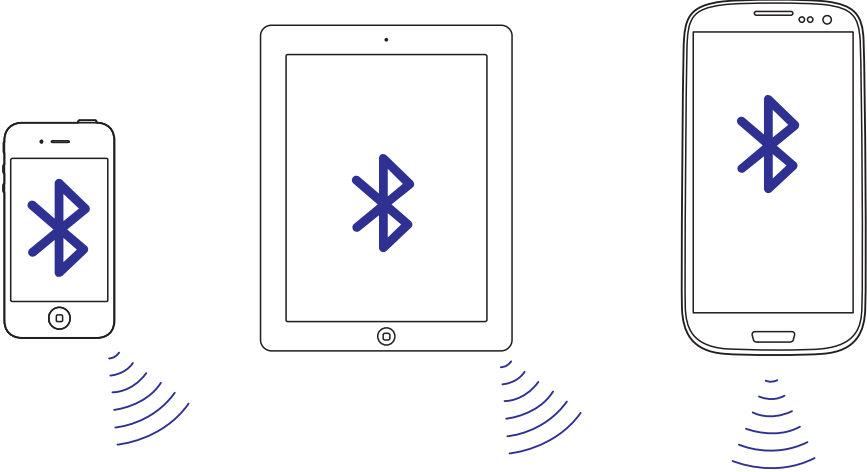

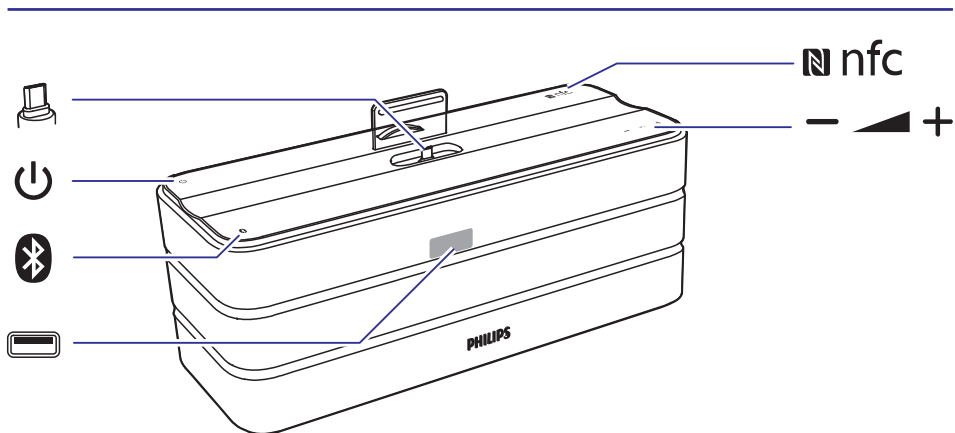

---

 USB dokas

---

 Galinė USB jungtis

---

 Energijos LED lemputė

---

 Sujungimo būsenos LED lemputė

---

 Kai pasiekiate maksimalų / minimalų garsumą, energijos LED lemputė ima mirksėti.

---

 NFC ženkliukas

---



## Įkraukite

### Įkraukite naudodami doką

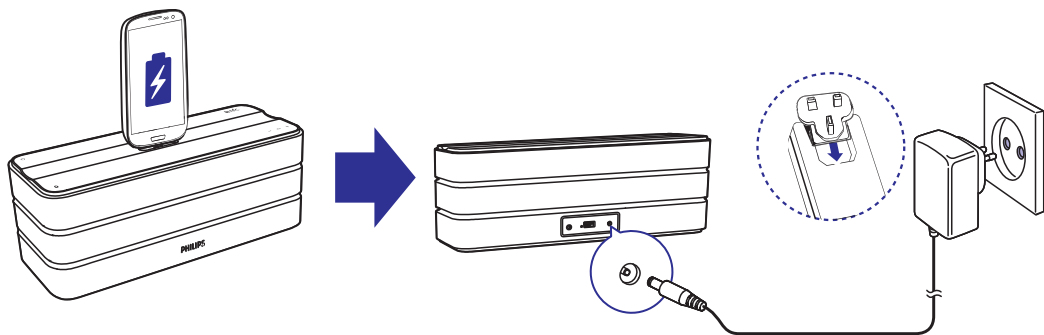

### Įkraukite naudodami USB laidą

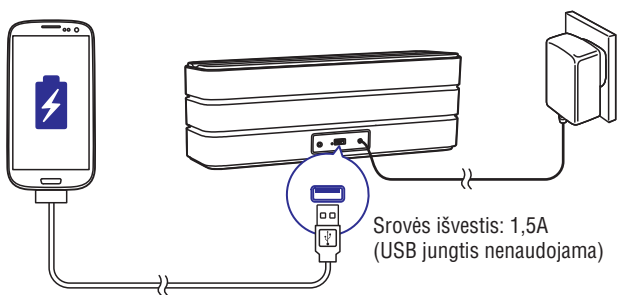

## Kraukite per doką ir USB laidą vienu metu

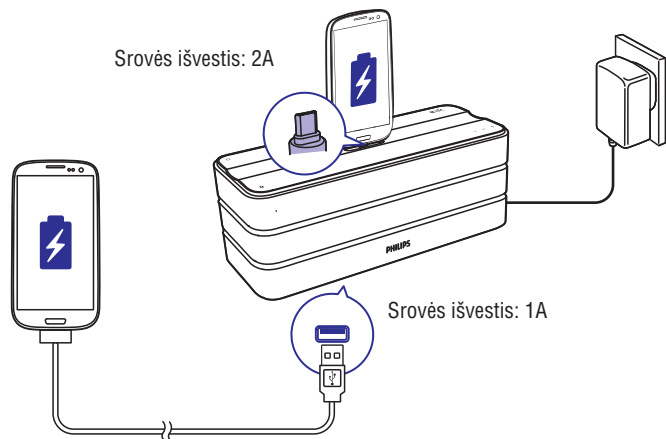

## Įkraukite AS860

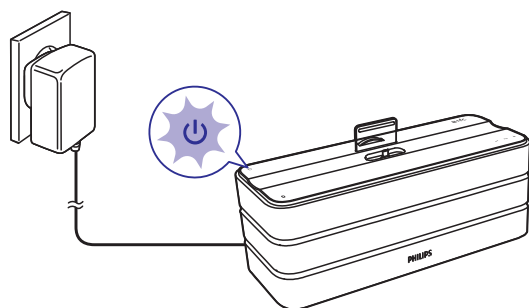

**Baterija baigia išsikrauti:** raudona lemputė mirksi.

**Vyksta įkrovimas:** raudona lemputė nuolat dega (kai AS860 yra budėjimo režime); žalia lemputė mirksi (kai AS860 yra įjungtas).

**Įkrovimas baigtas:** lemputė išsijungia (kai AS860 yra budėjimo režime); žalia lemputė nuolat dega (kai AS860 yra įjungtas).

**Įkrovimo laikas:** iki 5 valandų, kad baterija būtų pilna.

**Grojimo laikas:** iki 8 valandų muzikos grojimo per Bluetooth.

**Pastaba:** baterijos veikimo laikas gali keistis nuo naudojimo ir nustatymų.



## Ijunkite ir prijunkite

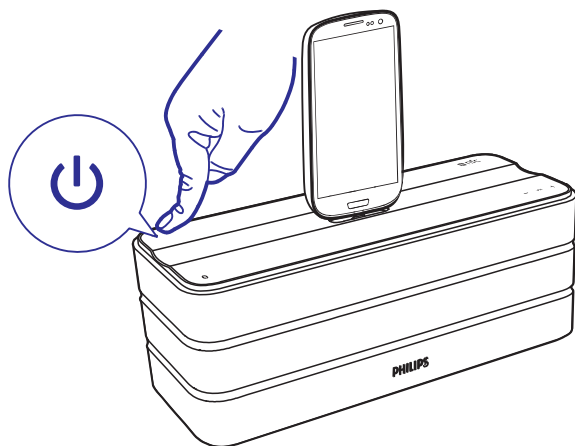

Spauskite , norėdami įjungti arba perjungti į budėjimo režimą.

**Ijungtas:** energijos LED lemputė užsidega žaliai. Jei joks kitas veiksmas neatliekamas 15 minučių, AS860 persijungia į budėjimo režimą automatiškai.

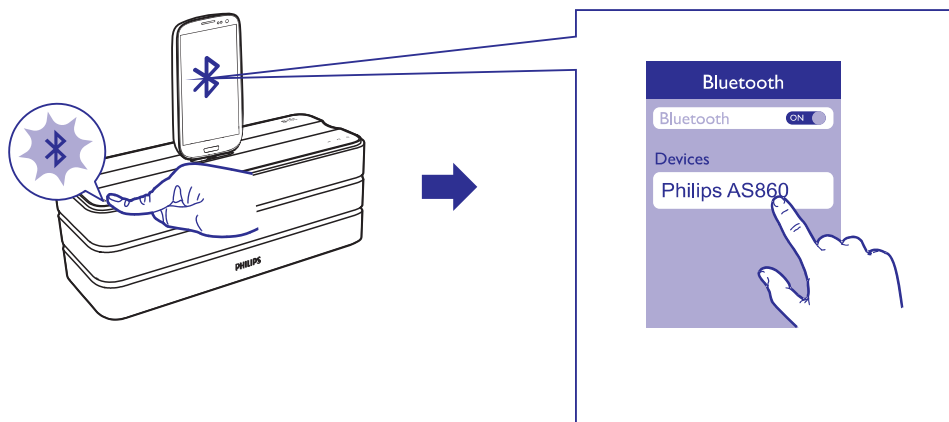

Spauskite , norėdami įjungti Bluetooth. **Pasiruošęs suporavimui:** mėlyna lemputė mirksi.

Bluetooth prietaise, aktyvuokite Bluetooth ir ieškokite **Philips AS860**.



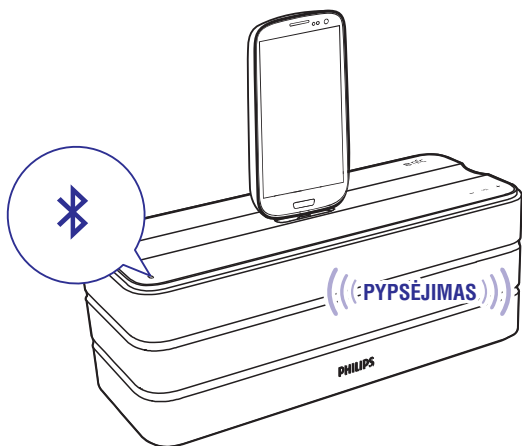

**Sujungtas:** mėlyna lemputė nuolat dega.

Kitą kartą įjungus Bluetooth ryšį AS860 prietaise, garsiakalbis automatiškai prisijungs prie paskutinio suporuoto prietaiso.



## Ijunkite ir prijunkite

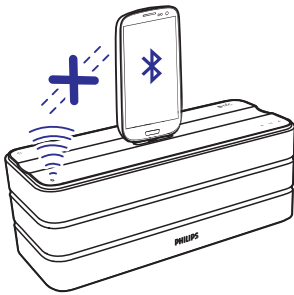

Norėdami prijungti kitą Bluetooth prietaisą prie AS860, išjunkite Bluetooth dabar naudojamame Bluetooth prietaise.

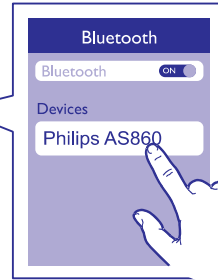
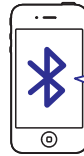

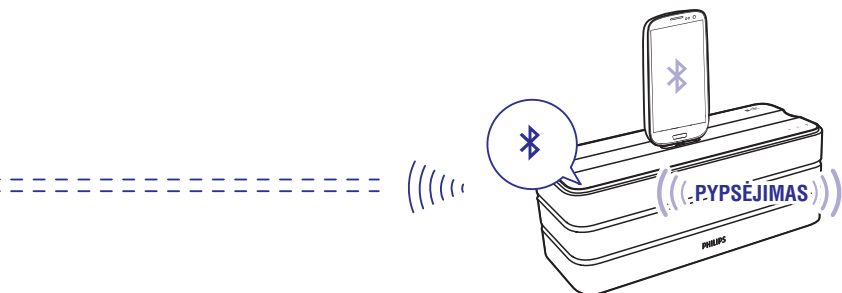

Savo Bluetooth prietaise, aktyvuokite Bluetooth ir ieškokite **Philips AS860**.

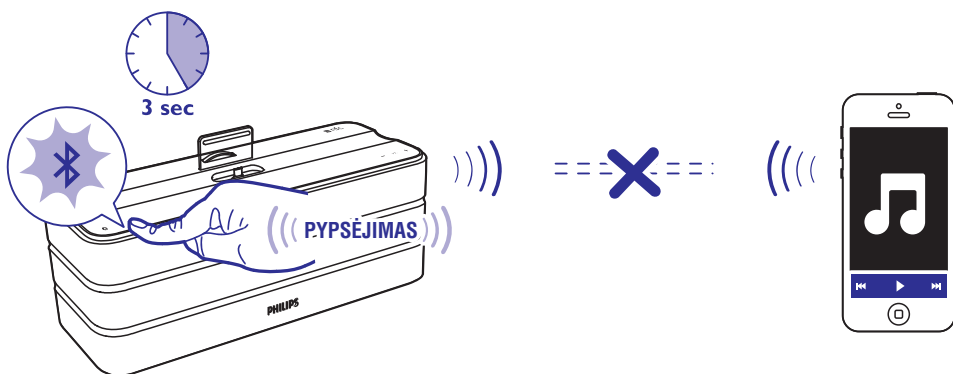

**Sujungtas:** mėlyna lemputė nuolat dega.

Kitą kartą įjungus Bluetooth ryšį AS860 prietaise, garsiakalbis automatiškai prisijungs prie paskutinio suporuoto prietaiso.



Norėdami atjungti dabartinį prietaisą, nuspauskite ir palaikykite , norėdami įjungti poravimo režimą.



## Prijunkite per NFC

Savo Bluetooth prietaise, palaikančiame NFC (Near Field Communication):

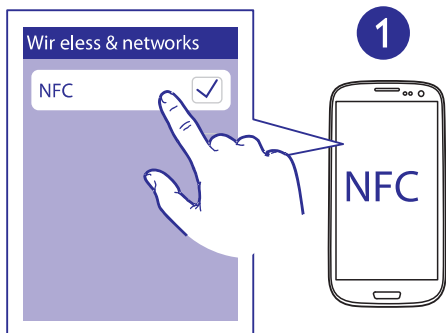

1. Įjunkite NFC.

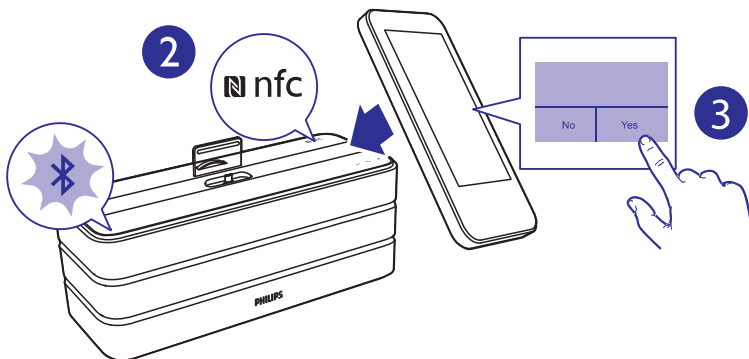

2. Priglauskite Bluetooth prietaiso galinę dalį prie NFC ženkluko AS860 prietaise.

3. Sekite nurodymus ekrane, norėdami pradėti suporavimą ir prijungimą.

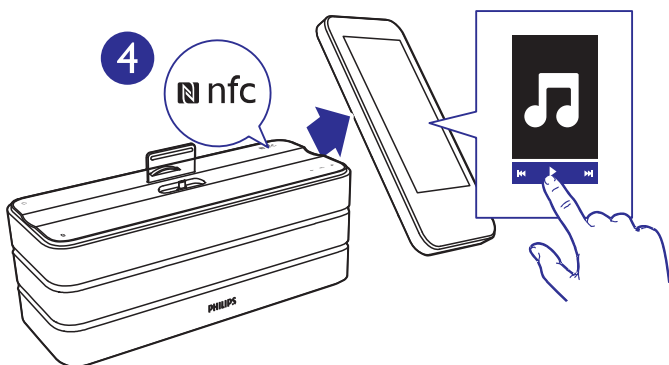

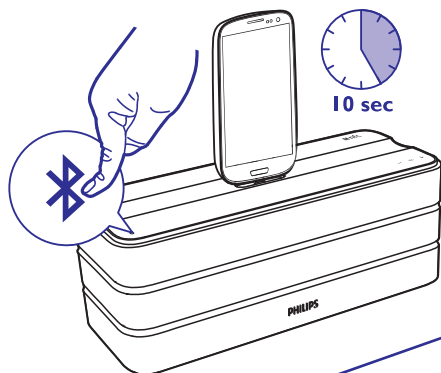

4. Po sėkmingo sujungimo, patraukite savo Bluetooth prietaisą nuo AS860. Jei reikia, iš naujo paleiskite muzikos grojimą savo Bluetooth prietaise.

## Perkraukite

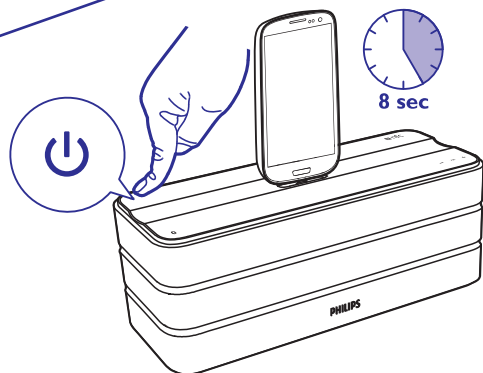

Norėdami išvalyti suporuotus prietaisus iš AS860, nuspauskite ir palaikykite  ilgiau nei 10 sekundžių.



Norėdami atkurti gamyklinius nustatymus AS860 prietaise, nuspauskite ir palaikykite  ilgiau nei 8 sekundes.

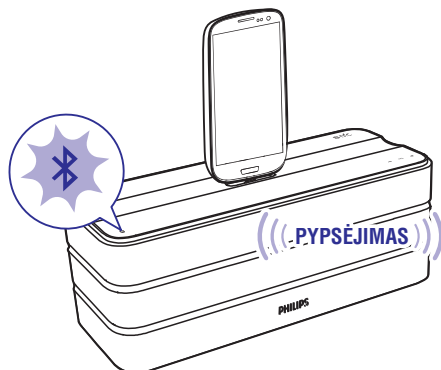

AS860 prietaise, įjungiate poravo režimą. Suporuotame prietaise:

1. Pašalinkite poravimą su AS860.
2. Suraskite ir prijunkite **Philips AS860** dar kartą.



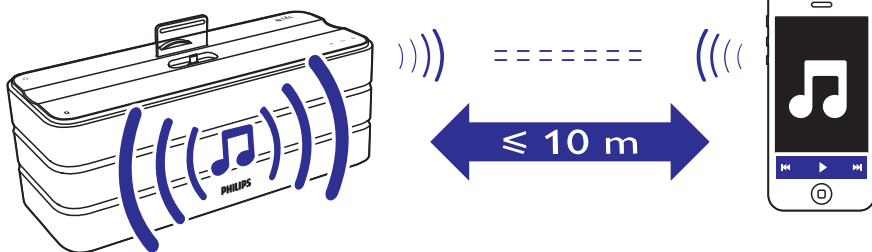

Į dėklą įdėtame Android prietaise, pradėkite muzikos grojimą.

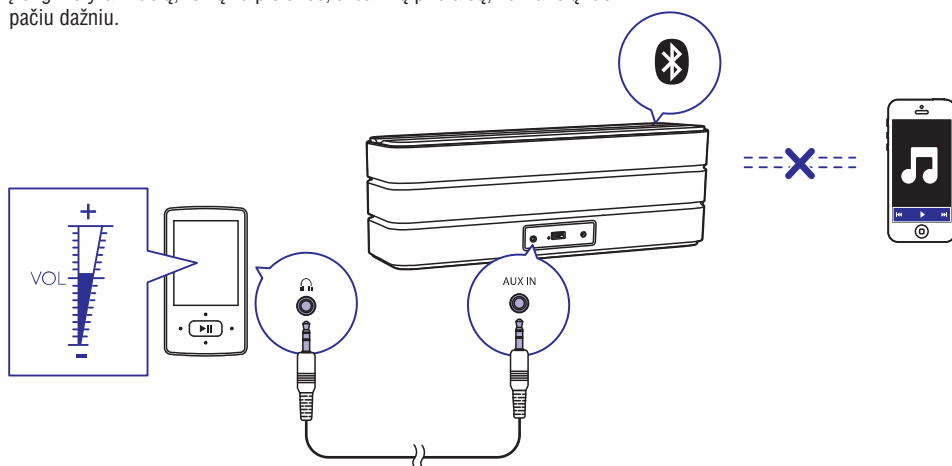

Norėdami groti iš kito Bluetooth prietaiso, išjunkite Bluetooth ryšį doker esančiame prietaise.

Muzikos transliavimas gali būti pertrauktas, jei tarp prietaiso ir AS860 įrenginio yra kliūčių, tokių kaip sienos, arba kitų prietaisų, veikiančių tuo pačiu dažniu.



Norėdami groti per audio laidą, spauskite , norėdami išjungti Bluetooth AS860 prietaise.

# Techniniai duomenys

---

## Stiprintuvas

**Išvesties galia:** 2 x 10 W

**Signalų / triukšmo santykis:** > 65 dBA

**AUDIO IN:** 0,6 V RMS 22 kΩ

**Garsiakalbio varža:** 8 Ω

## Bluetooth

**Dažnio diapazonas:** 2.402 – 2.480 ISM diapazonas

**Apimtis:** 10 m (laisvos erdvės)

## Bendra informacija

### AC galia

Modelis: OH-1048E1503000U (Philips)

Išvestis: 100-240V ~50/60 Hz 1,5A MAX

Išvestis: 15V DC, 3A

### Energijos suvartojimas

< 45 W (veikimo metu)

### Įkrovimas

USB dokas: maksimaliai 2000 mA

Galinė USB jungtis: maksimaliai 1000 mA (USB dokas naudojamas);

maksimaliai 1500 mA (USB dokas nenaudojamas).

### Matmenys

Pagrindinio prietaiso (plotis x aukštis x gylis): 325 x 176 x 115 mm

### Svoris

Pagrindinio prietaiso: 2kg



[www.philips.com/support](http://www.philips.com/support)

Apsilankykite [www.philips.com/support](http://www.philips.com/support), norėdami parsisiųsti naujausią naudojimosi instrukcijų knygelę ar rasti patarimų, kaip spręsti iškilusias problemas.

2013 © WOOX Innovations Limited. Visos teisės saugomos.

Philips ir Philips skydo emblema yra registruoti ženklai, priklausantys Koninklijke Philips N.V. ir yra naudojami WOOX Innovations Limited pagal licenciją iš Koninklijke Philips N.V.

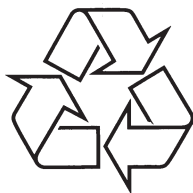

Daugiau apie firmos "Philips" gaminius galite sužinoti  
pasauliniame Interneto tinkle. Svetainės adresas:  
<http://www.philips.com>