

Rekisteröi tuote, voit käyttää tukipalvelua osoitteessa

[www.philips.com/welcome](http://www.philips.com/welcome)

MCM1110



---

FI Käyttöopas

---

# 1 Tärkeää

---

## Turvallisuus

---

### Turvasymbolit



Salama kuvaa laitteessa olevaa eristämätöntä materiaalia, joka voi aiheuttaa sähköiskun. Turvallisuussyistä laitteen kantta ei saa irrottaa.

Huutomerkki kiinnittää huomiota kohtiin, joiden toimintaan on erityisesti tutustuttava lukemalla laitteen oppaat, jotta laitteen käyttö- ja huolto-ongelmat voidaan välttää.

VAROITUS: Tulipalon ja sähköiskun välttämiseksi laitetta ei saa altistaa sateelle tai kosteudelle. Nesteitä sisältäviä esineitä, esimerkiksi maljakoita, ei saa laittaa laitteen päälle.

VAROITUS: Sähköiskun välttämiseksi sovita liittimen leveä osa liitännän leveään osaan kunnolla.

- ① Lue nämä ohjeet.
- ② Säilytä nämä ohjeet.

- ③ Huomioi varoitukset.
- ④ Noudata kaikkia ohjeita.
- ⑤ Älä käytä laitetta veden lähellä.
- ⑥ Puhdista vain kuivalla liinalla.
- ⑦ Älä tuki ilmastointiaukkoja. Asenna valmistajan ohjeiden mukaisesti.
- ⑧ Älä asenna lähelle lämmönlähteitä, kuten lämpöpattereita, uuneja tai muita lämpöä tuottavia laitteita (mukaan lukien vahvistimia).
- ⑨ Suojaa virtajohtoa taitumiselta ja päälle astumiselta.
- ⑩ Käytä ainoastaan valmistajan määrittelemiä lisälaitteita.
- ⑪ Käytä ainoastaan valmistajan määrittelemiä tai laitteen mukana toimitettuja jalustoja ja telineitä. Estä laitetta kaatumasta siirtämisen aikana. 
- ⑫ Irrrota laitteen virtajohto pistorasiasta ukkosmyrskyjen aikana sekä jos laitetta ei käytetä pitkään aikaan.
- ⑬ Anna vain valtuutetun huoltohenkilön huoltaa laite. Huolto on tarpeen, kun laite on vahingoittunut, esimerkiksi virtajohto tai pistoke on vahingoittunut, laitteen sisään on päässyt nestettä tai vieraita esineitä, laite on kastunut, ei toimi normaalisti tai on pudonnut.
- ⑭ **Paristojen käytön VAROITUS – Paristojen vuotamisesta johtuvia vahinkoja voi estää toimimalla seuraavilla tavoilla:**
  - Asenna paristot oikein, kaukosäätimen ja paristojen navat (+ ja -) vastakkain.
  - Älä sekoita vanhoja ja uusia tai hiili- ja alkalipohjaisia paristoja keskenään.
  - Poista paristot, jos kaukosäädin on pitkään käyttämättä.
  - Akkuja tai paristoja (asennettu) ei saa altistaa korkeille lämpötiloille, esimerkiksi auringonvalolle tai tulelle.

- 15 Laitteen päälle ei saa roiskua vettä tai muita nesteitä.
- 16 Älä aseta laitteen päälle mitään sitä mahdollisesti vahingoittavia esineitä, kuten nestettä sisältäviä esineitä tai kynttilöitä.
- 17 Kun laitteen virta katkaistaan irrottamalla pistoke tai laitteen katkaisimesta, laite on helppo ottaa uudelleen käyttöön.



#### Vakava varoitus

- Älä koskaan avaa laitteen runkoa.
- Älä koskaan voitele mitään laitteen osaa.
- Älä koskaan aseta laitetta muiden laitteiden päälle.
- Älä katso laitteen sisällä olevaan lasersäteeseen.
- Varmista, että virtajohto, liitin tai pistoke on sijoitettu niin, että voit helposti irrottaa laitteen virtalähteestä.



#### Varoitus

- Ohjeesta poikkeavien säädintien tai säätöjen käyttäminen toimenpiteisiin saattaa aiheuttaa vaarallisen altistumisen säteilylle tai heikentää käyttöturvallisuutta.

---

## Kuunteluturvallisuudesta

### Kuuntele kohtuullisella äänenvoimakkuudella.

- Kuulokkeiden käyttäminen pitkään kovalla äänenvoimakkuudella saattaa vahingoittaa kuuloa. Tämä tuote saattaa tuottaa kovia ääniä, jotka voivat jopa alle minuutissa aiheuttaa ihmiselle pysyviä kuulovaurioita. Suuret äänenvoimakkuudet on tarkoitettu henkilöille, joiden kuulo on jo heikentynyt.

- Ääni saattaa olla harhaanjohtava. Ajan mittaan kuulo mukautuu korkeisiin äänenvoimakkuuksiin. Pitkäkestoisen kuuntelun jälkeen normaalilta kuulostava äänenvoimakkuus saattaa olla liian voimakas ja kuulolle vahingollinen. Voit estää tämän asettamalla äänenvoimakkuuden turvalliselle tasolle ennen kuuntelua ja pitää sen tällä tasolla.

### **Turvallisen äänenvoimakkuuden asettaminen:**

- Aseta äänenvoimakkuuden säädin alimmalle tasolle.
- Lisää äänenvoimakkuutta vähitellen, kunnes kuulet äänen selkeästi ja häiriöttä.

### **Kuuntele kohtuullisia aikoja:**

- Pitkäaikainen kuunteleminen tavallisella, "turvallisellakin" äänenvoimakkuudella saattaa vahingoittaa kuuloa.
- Käytä laitteita oikein ja pidä riittävästi taukoja.

### **Noudata kuulokkeiden käytössä seuraavia ohjeita.**

- Kuuntele kohtuullisella äänenvoimakkuudella kohtuullisia aikoja.
- Älä lisää äänenvoimakkuutta kuulosi totuttua nykyiseen ääneen.
- Älä lisää äänenvoimakkuutta niin suureksi, ettet kuule, mitä ympärilläsi tapahtuu.
- Lopeta tai keskeytä kuunteleminen vaarallisissa tilanteissa. Älä käytä kuulokkeita ajaessasi moottoriajoneuvolla tai polkupyörällä tai käyttäessäsi skeittilautaa, sillä se saattaa vaarantaa liikenteen ja on monissa paikoissa laitonta.

---

# Huomautus

Tämän laitteen muuttaminen tai muokkaaminen muulla kuin Philips Consumer Lifestylen erityisesti hyväksymällä tavalla voi mitätöidä käyttäjän valtuudet laitteen käyttämiseen.



Tämä laite on Euroopan unionin radiohäiriöitä koskevien vaatimusten mukainen.

Tämä laite noudattaa seuraavien direktiivien ja säädösten vaatimuksia: 2004/108/EY, 2006/95/EY.



Tuotteen suunnittelussa ja valmistuksessa on käytetty laadukkaita materiaaleja ja osia, jotka voidaan kierrättää ja käyttää uudelleen.



Tuotteeseen kiinnitetty yliviivatun roskakorin kuva tarkoittaa, että tuote kuuluu Euroopan parlamentin ja neuvoston direktiivin 2002/96/EY soveltamisalaan.

Tutustu paikalliseen sähkö- ja elektroniikkalaitteiden keräysjärjestelmään.

Toimi paikallisten sääntöjen mukaan äläkä hävitä vanhoja tuotteita talousjätteen mukana. Tuotteen asianmukainen hävittäminen auttaa vähentämään ympäristölle ja ihmisille mahdollisesti koituvia haittavaikutuksia.



Laitteessa on akut tai paristot, jotka ovat Euroopan parlamentin ja neuvoston direktiivin 2006/66/EY vaatimusten mukaiset, eikä niitä voi hävittää tavallisen talousjätteen mukana. Ota selvää paikallisista akkujen hävittämiseen ja keräämiseen liittyvistä säännöistä. Akkujen asianmukainen hävittäminen auttaa vähentämään ympäristölle ja ihmisille koituvia haittavaikutuksia.

### **Ympäristötietoja**

Kaikki tarpeeton pakkausmateriaali on jätetty pois. Pyrimme siihen, että pakkauksen materiaalit on helppo jakaa kolmeen osaan: pahviin (laatikko), polystyreenimuoviin (pehmuste) ja polyeteeni (pussit, suojamuoviarkki). Järjestelmä koostuu materiaaleista, jotka voidaan kierrättää ja käyttää uudelleen, jos järjestelmän hajottamisen hoitaa siihen erikoistunut yritys. Noudata paikallisia pakkausmateriaaleja, vanhoja paristoja ja käytöstä poistettuja laitteita koskevia kierrätysohjeita.



**Be responsible**  
**Respect copyrights**

Luvattomien kopioiden tekeminen kopiosuojatusta materiaalista, kuten tietokoneohjelmista, tiedostoista, lähetyksistä ja äänitallenteista, voi loukata tekijänoikeuksia ja täyttää rikoksen tunnusmerkit. Tätä laitetta ei saa käyttää edellä mainittuun tarkoitukseen.

Tässä laitteessa on tarra:



#### Huomautus

- Tyypikilpi on laitteen takaosassa.

## 2 Mikrojärjestelmä

Olet tehnyt erinomaisen valinnan ostaessasi Philipsin laitteen. Käytä hyväksesi Philipsin tuki ja rekisteröi tuote osoitteessa [www.philips.com/welcome](http://www.philips.com/welcome).

---

### Johdanto

Tällä laitteella voit:

- kuunnella ääntä levyiltä, USB-laitteista ja muista ulkoisista laitteista



- kuunnella radioasemia.

**Voit elävöittää äänentoistoa seuraavilla tehosteilla:**

- Digital Sound Control (DSC)
- Dynamic Bass Boost (DBB)

**Laite tukee seuraavia tallennusmuotoja:**



---

## Toimituksen sisältö

Tarkista pakkauksen sisältö:

- Päälaite
- 2 kaiutinta
- Kaukosäädin
- MP3-linkkikaapeli
- Pikaopas
- Käyttöopas

# Päälaitteen yleiskuvaus

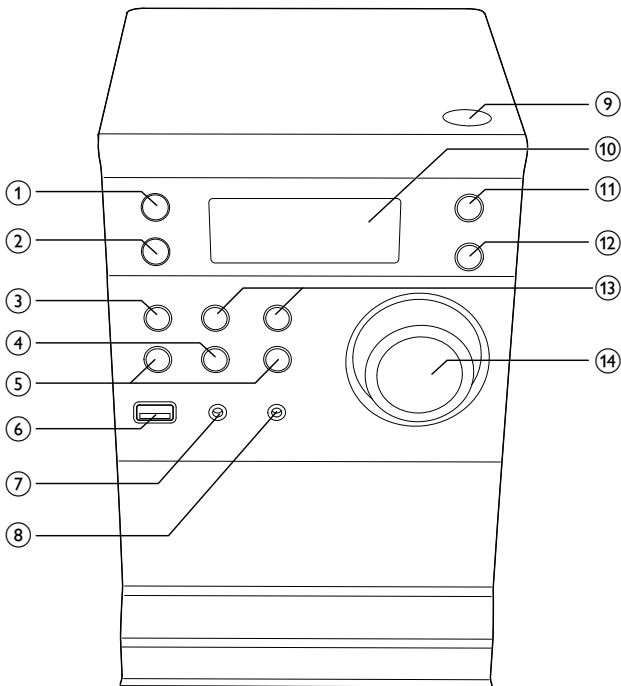

- ① 
  - Kytke päälaitteeseen virta.
  - Siirtyminen valmiustilaan
- ② **SOURCE**
  - Lähteen valitseminen.

- ③ **■ STOP**
- Toiston lopettaminen tai ohjelmatietojen tyhjentäminen
- ④ **▶ || PLAY/PAUSE**
- Toiston aloittaminen tai keskeyttäminen.
- ⑤ **◀◀ / ▶▶ EDELLINEN/SEURAAVA**
- Siirtyminen edelliseen tai seuraavaan raitaan.
  - Raidan tai levyn pikatoisto eteen- tai taaksepäin.
  - Radioaseman virittäminen.
  - Ajan muuttaminen.
- ⑥ **🔌**
- USB-muistilaitteen liitäntä.
- ⑦ **MP3-LINK**
- Ulkoiseen äänentoistolaitteeseen liittäminen.
- ⑧ **🎧**
- Kuulokkeiden liitäntä.
- ⑨ **▲**
- Levykelkan avaaminen/sulkeminen.
- ⑩ **Näyttö**
- Nykyisen tilan näyttäminen.
- ⑪ **MODE**
- Uudelleentoistotilan valitseminen CD:stä tai USB-lähteestä.
  - Satunnaistoistotilan valitseminen CD:stä tai USB-lähteestä.
- ⑫ **CLOCK**
- Ajan asettaminen.
- ⑬ **ALBUM/PRESET +/-**
- Pikavalinta-aseman valitseminen
  - Siirtyminen edelliseen tai seuraavaan albumiin.
- ⑭ **VOLUME(Äänenvoimakkuuden säätönappi)**
- Äänenvoimakkuuden säätäminen.

# Kaukosäätimen yleiskuvaus

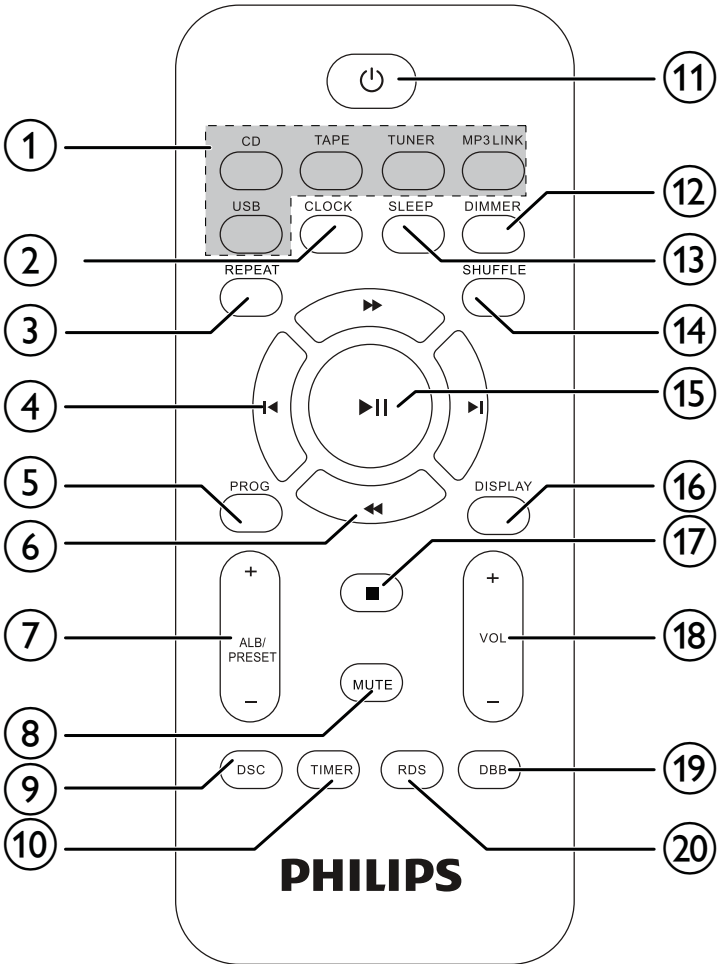

- ① **Lähteenvalintapainikkeet (CD, TAPE, TUNER, MP3 LINK, USB)**
  - Lähteen valitseminen.
- ② **CLOCK**
  - Ajan asettaminen.
- ③ **REPEAT**
  - Uudelleentoistotilan valitseminen: yhden raidan tai kaikkien raitojen toisto.
- ④ **⏮ / ⏭**
  - Siirtyminen edelliseen tai seuraavaan raitaan.
  - Radioaseman virittäminen.
  - Ajan muuttaminen.
- ⑤ **PROG**
  - Raitojen ohjelmointi.
  - Radioasemien ohjelmointi.
  - Ajan 12 tai 24 tunnin esitysmuodon valitseminen
- ⑥ **⏪ / ⏩**
  - Raidan tai levyn pikatoisto eteen- tai taaksepäin.
- ⑦ **ALB/PRESET +/-**
  - Siirtyminen edelliseen tai seuraavaan albumiin.
  - Pikavalinta-aseman valitseminen.
- ⑧ **MUTE**
  - Äänenvoimakkuuden mykistämisen.
- ⑨ **DSC**
  - Ääniasetuksen valitseminen: POP, JAZZ, ROCK tai KLASSINEN.
- ⑩ **TIMER**
  - Uniajastimen asetus.
- ⑪ **⏻**
  - Virran kytkeminen päälaitteeseen.
  - Siirtyminen valmiustilaan.

- ⑫ **DIMMER**
  - Himmentimen asetusten määrittäminen.
- ⑬ **SLEEP**
  - Uniajastimen määrittäminen.
- ⑭ **SHUFFLE**
  - Raitojen satunnaistoisto.
- ⑮ **▶ ||**
  - Toiston aloittaminen tai keskeyttäminen.
- ⑯ **DISPLAY**
  - Toistotietojen näyttäminen.
- ⑰ **■**
  - Toiston lopettaminen tai ohjelmatietojen tyhjentäminen
- ⑱ **VOL +/-**
  - Äänenvoimakkuuden säätäminen.
- ⑲ **DBB**
  - Ottaa DBE-bassokorostuksen käyttöön tai pois käytöstä.
- ⑳ **RDS**
  - Valitut FM-radioasemat: RDS-tietojen näyttäminen.

# 3 Television käyttäminen



## Varoitus

- Ohjeesta poikkeavien säädinten tai säätöjen käyttäminen toimenpiteisiin saattaa aiheuttaa vaarallisen altistumisen säteilylle tai heikentää käyttöturvallisuutta.

Noudata aina tämän luvun ohjeita järjestyksessä.

Jos otat yhteyttä Philipsiin, sinulta kysytään laitteen mallia ja sarjanumeroita.

Malli- ja sarjanumero ovat laitteen pohjassa. Kirjoita numerot tähän:

Mallinumero \_\_\_\_\_

Sarjanumero \_\_\_\_\_

---

## Kaiuttimien liittäminen



## Huomautus

- Varmista, että liität kaiuttimien värilliset johdot samanvärisiin liitäntöihin.

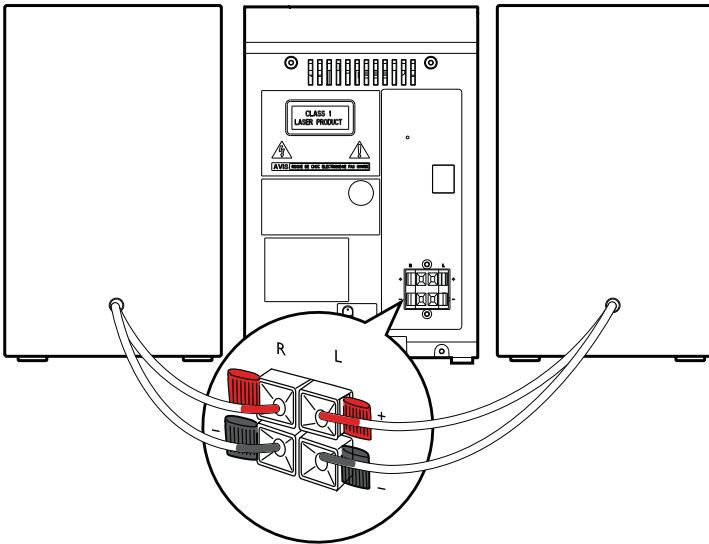

- 1 Paina liitännän luukku.
- 2 Aseta johdon paljas osa paikalleen kokonaan.
  - Liitä oikeanpuoleisen kaiuttimen johdot **RIGHT**-liitäntään ja vasemmanpuoleisen **LEFT**-liitäntään.
  - Liitä punaiset kaapelit **+**-liitäntään ja mustat kaapelit **-**-liitäntään.
- 3 Vapauta liitännän luukku.

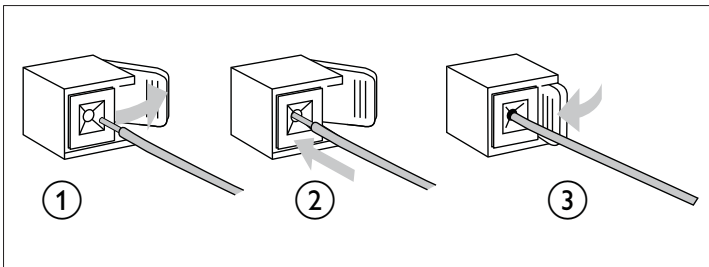



# Virran kytkeminen



## Varoitus

- Tuotteen vahingoittumisen vaara! Varmista, että virtalähteen jännite vastaa laitteen takapaneeliin tai pohjaan merkittyä jännitettä.
- Sähköiskun vaara. Irrota virtajohto aina tarttumalla pistokkeeseen ja vetämällä se pistorasiasta. Älä vedä johdosta.
- Varmista ennen verkkolaitteen virtajohdon liittämistä, että kaikki muut liitännät on tehty.

Liitä virtajohto pistorasiaan.

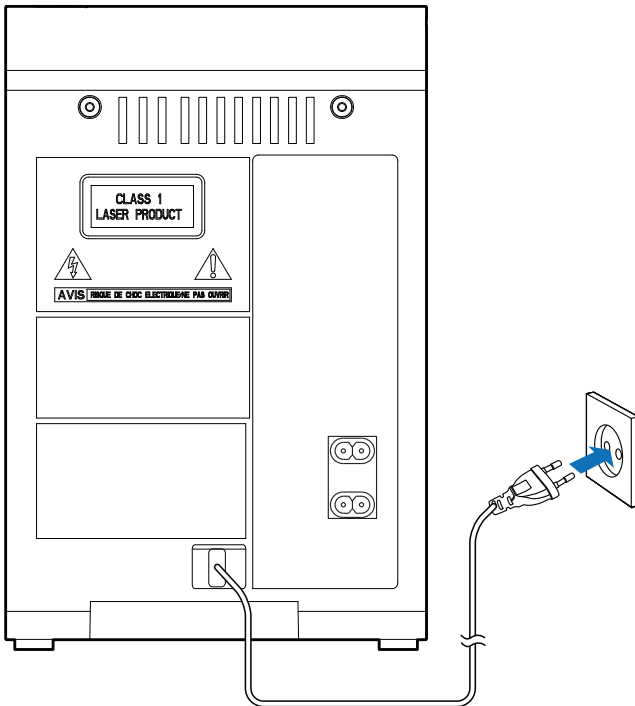

# Kaukosäätimen valmisteleminen



## Varoitus

- Räjähdyksvaara! Älä altista paristoja lämmölle, auringonvalolle tai tulelle. Älä hävitä paristoja polttamalla.
- Akkuparistojen käyttöajan lyhenemisen vaara! Älä käytä samanaikaisesti erimerkkisiä tai -tyyppisiä akkuparistoja.
- Tuotteen vahingoittumisen vaara! Kun kaukosäädintä ei käytetä pitkään aikaan, poista paristot.
- Väärin asennettu paristo saattaa aiheuttaa räjähdysvaaran. Vaihda vain samanlaiseen tai vastaavaan.

## Kaukosäätimen paristojen asettaminen paikalleen:

- 1 Avaa paristolokero.
- 2 Aseta 2 AAA-paristoa kuvan mukaisesti siten, että pariston navat ovat oikein päin (+/-).
- 3 Sulje paristolokero.

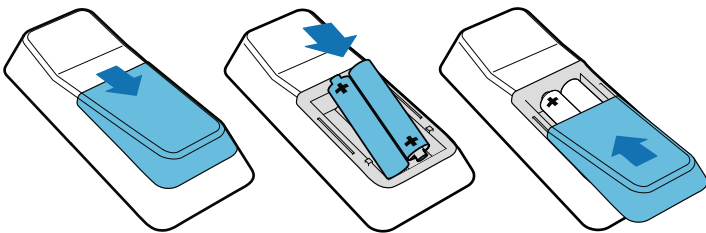

---

# Käynnistäminen

Käynnistä painamalla -painiketta.

↳ Laite siirtyy viimeiseen valittuun lähteeseen.



## Vihje

- Valmiustilassa voit käynnistää laitteen myös painamalla **CD, TUNER, MP3 LINK**.

---

## Siirtyminen valmiustilaan

Siirrä laite valmiustilaan painamalla -painiketta uudelleen.

↳ Kello tulee näyttöpaneeliin (jos se on määritetty).



## Huomautus

- Kun laite on joutilana 15 minuuttia, se siirtyy automaattisesti valmiustilaan.

# Ajan asettaminen

- 1 Siirry kellon määrittystilaan pitämällä alhaalla kaukosäätimen **CLOCK**-painiketta.  
↳ 12/24 tunnin muoto vilkkuu.
- 2 Valitse muoto painamalla **◀/▶**-painikkeita toistuvasti.  
↳ Tunnin numerot tulevat näkyviin ja alkavat vilkkuu.
- 3 Määritä tunnit **◀/▶**-painikkeilla.
- 4 Paina **CLOCK**-painiketta.  
↳ Minuutin numerot tulevat näkyviin ja alkavat vilkkuu.
- 5 Määritä minuutit **◀/▶**-painikkeilla.
- 6 Vahvista valinta painamalla **CLOCK**.
  - Poistu kellonasetustilasta tallentamatta painamalla **■**-painiketta.
- 7 Katso kelloa painamalla **CLOCK**-painiketta.



## Huomautus



- Jos mitään painiketta ei paineta 90 sekuntiin, järjestelmä poistuu kellonasetustilasta automaattisesti.

# 4 Toistaminen

---

## Perustoisto

Voit hallita toistoa seuraavasti.

Painike	Toiminto
	Pikakelaa raitaa toiston aikana pitämällä painiketta alhaalla. Jatka toistoa vapauttamalla painike.
	Toiston keskeyttäminen/jatkaminen toiston aikana.
INFO	Eri toistotiedon valitseminen.
REPEAT	Uusintatoistotilan valitseminen: <b>[REP]</b> (uusintatoisto): saman raidan toistuva toisto. <b>[REP ALL]</b> (kaikkien uusintatoisto): kaikkien raitojen toistuva toisto. Pala normaaliin toistoon painamalla uudelleen.
SHUFFLE	Raitojen toistaminen satunnaisessa järjestyksessä. Pala normaaliin toistoon painamalla uudelleen.

# Levyn toistaminen

- 1 Valitse levylähde kaukosäätimen **CD**-painikkeella.
- 2 Paina ▲-painiketta päälaitteen päällä.  
↳ Levykelkka avautuu.
- 3 Aseta levy asemaan toistettava puoli ylöspäin ja paina uudelleen ▲-painiketta.  
↳ Toisto alkaa automaattisesti.



## Vihje

- Jos päälaite ei ala toistaa levyä, valitse raita painamalla ◀◀/▶▶-painikkeita ja paina sitten ▶||-painiketta.

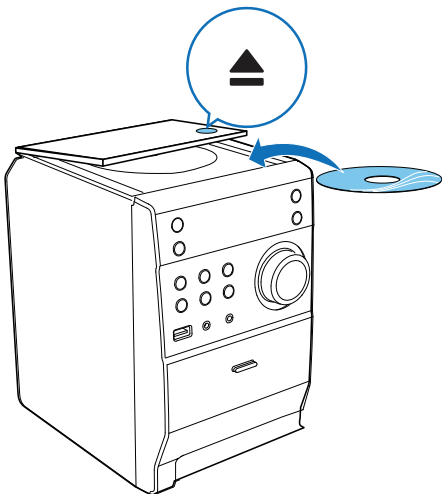

# USB-toisto



## Huomautus

- Varmista, että USB-laite sisältää tuetuissa muodoissa olevaa toistettavaa äänisisältöä.

- 1 Liitä USB-laitteen USB-liitin päälaitteen  -liitäntään.
- 2 Valitse USB-lähde **USB**-painikkeella.  
↳ Raitojen kokonaismäärä näkyy.
- 3 Valitse kansio **ALB/PRESET+/-**-painikkeella.
- 4 Valitse tiedosto **◀/▶** -painikkeilla.
- 5 Aloita toisto **▶||** -painikkeella.

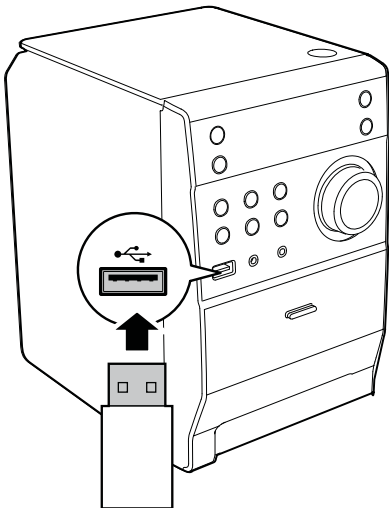

---

# Äänen säätäminen

Voit säätää äänenvoimakkuutta toiston aikana seuraavasti.

---

Painike	Toiminto
<b>VOL +/-</b>	Äänenvoimakkuuden säätäminen.
<b>MUTE</b>	Äänen mykistäminen/palauttaminen.
<b>DBB</b>	DBE-bassokorostuksen ottaminen käyttöön tai poistaminen käytöstä. Jos DBB on käytössä, <b>[DBB]</b> näkyy näytössä.
<b>DSC</b>	Ääniefektin valitseminen: <b>[POP]</b> (pop) <b>[JAZZ]</b> (jazz) <b>[CLASSIC]</b> (klassinen) <b>[ROCK]</b> (rock)

---





---

# Ääniraitojen ohjelmoiminen

Voit ohjelmoida enintään 20 raitaa.

- 1** Lopeta toisto CD- tai USB-tilassa painamalla  -painiketta.
- 2** Paina **PROG**-painiketta.  
↳ **[PROG]** (ohjelmointi) tulee näyttyöön.
- 3** MP3/WMA-tiedostot: valitse albumi painamalla toistuvasti **ALBUM/ PRESET +/-**-painikkeita.



- 4 Valitse raidan numero   -painikkeella ja vahvista valinta **PROG**-painikkeella.
- 5 Voit ohjelmoida lisää raitoja toistamalla vaiheet 3 ja 4.
- 6 Toista ohjelmoidut raidat painamalla   -painiketta.
  - ↳ Näytössä näkyy toiston aikana [**PROG**] (ohjelmointi).
  - ↳ Voit poistaa ohjelmoinnin toiston ollessa pysäytettynä painamalla  -painiketta.

## 5 Radion kuunteleminen



---

### FM-radioasemien virittäminen



#### Huomautus

- Varmista, että olet liittännyt FM-antennin ja että se on vedetty ääriasentoonsa.

- 1 Paina **TUNER**-painiketta.
- 2 Viritä radioasema pitämällä   -painiketta alhaalla kaksi sekuntia.
- 3 Kun taajuus alkaa muuttua, vapauta painike.
  - ↳ FM-viritin virittää automaattisesti aseman, joka kuuluu hyvin.
- 4 Viritä lisää asemia toistamalla vaiheet 2-3.

## Heikosti kuuluvan aseman virittäminen:

Paina **◀/▶** -painiketta toistuvasti, kunnes kuuluvuus on paras mahdollinen.

---

## Radioasemien automaattinen ohjelmointi



### Huomautus

- Voit ohjelmoida enintään 20 pikavalinta-asemaa.

Ota automaattinen ohjelmointi käyttöön painamalla **PROG**-painiketta FM-viritintilassa vähintään 3 sekunnin ajan.

↳ **[AUTO]** (auto) -teksti tulee näkyviin.

↳ Laite tallentaa kaikki käytettävissä olevat FM-radioasemat automaattisesti ja toistaa ensimmäisen pikavalinta-aseman ohjelmaa.

---

## Radioasemien ohjelmointi manuaalisesti



### Huomautus

- Voit ohjelmoida enintään 20 pikavalinta-asemaa.

**1** Radioaseman virittäminen.

**2** Ota ohjelmointitila käyttöön painamalla **PROG**-painiketta.

- 3 Valitse **ALB/PRESET+/-**-painikkeella radioaseman numeroksi 1–20 ja vahvasta valinta **PROG**-painikkeella.  
↳ Pikavalinta-aseman pikavalintanumero ja taajuus tulevat näkyviin.
- 4 Ohjelmoi lisää asemia toistamalla vaiheet 2–3.



#### Huomautus

- Voit korvata ohjelmoidun aseman tallentamalla toisen aseman sen tilalle.

---

## RDS-tietojen näyttäminen

RDS (Radio Data System) on palvelu, jonka avulla FM-asemat voivat näyttää lisätietoja. Jos virität RDS-aseman, RDS-kuvake ja aseman nimi tulevat näkyviin.

- 1 RDS-aseman viritäminen.
- 2 Voit selata seuraavia tietoja (jos ne ovat saatavana) painamalla toistuvasti **RDS**-painiketta:
  - ↳ Aseman nimi:
  - ↳ Ohjelmatyyppi, kuten **[NEWS]** (uutiset), **[SPORT]** (urheilu), **[POP M]** (popmusiikki)...
  - ↳ Radioteksti
  - ↳ Taajuus

---

## Kellon synkronoiminen RDS:n avulla

Voit synkronoida laitteen näyttämän ajan RDS-aseman aikaan.

- 1 Viritä sellainen RDS-asema, joka lähettää aikaisignaaleja.
- 2 Paina **RDS**-painiketta yli 2 sekuntia.
  - ↳ **[CT SYNC]** tulee näkyviin ja laite lukee RDS-ajan automaattisesti.
  - ↳ Jos aikaisignaalia ei saada, näytetään **[NO CT]**.



### Huomautus

- Lähettävän ajan tarkkuus määräytyy aikaisignaalia lähettävän RDS-aseman mukaan.

## 6 Muut toiminnot

---

### Hälytysajan asettaminen

Laitetta voidaan käyttää herätyskellona. Voit valita hälytysäänen lähteeksi levyn, USB:n tai FM:n.



- Varmista, että olet asettanut ajan oikein.

- 1 Pidä valmiustilassa **TIMER**-painiketta painettuna, kunnes **[TIMER SET]** (ajastimen asetus) kulkee näytössä.  
↳ **[SELECT SOURCE]** (valitse lähde) kiertää näytössä.
- 2 Valitse lähde (levy, USB tai FM) painamalla **SOURCE** -painiketta toistuvasti.
- 3 Vahvista valinta painamalla **TIMER**.  
↳ Tunnin numerot tulevat näkyviin ja alkavat vilkkua.
- 4 Aseta tunnit painamalla **◀/▶** -painikkeita toistuvasti ja vahvista valinta painamalla **TIMER**-painiketta uudelleen.  
↳ Minuutin numerot tulevat näkyviin ja alkavat vilkkua.
- 5 Aseta minuutit painamalla **◀/▶** ja vahvista painamalla **TIMER**-painiketta.  
↳  tulee näkyviin.

---

## Ajastimen käyttöön ottaminen / käytöstä poistaminen

Ota ajastin käyttöön tai poista se käytöstä painamalla **TIMER**-painiketta toistuvasti valmiustilassa.

- ↳ Jos ajastin on käytössä,  näkyy näytössä.



## Huomautus

- Hälytystä ei voida käyttää MP3 LINK -tilassa.
- Jos lähteeksi valitaan levy/USB, mutta levyä ei laiteta levykelkkaan tai USB-laitetta ei liitetä, järjestelmä siirtyy automaattisesti käyttämään viritinlähdettä.

---

## Uniajastimen asettaminen

Kun laitteeseen on kytketty virta, valitse aikajakso (minuutteina) painamalla toistuvasti **SLEEP**-painiketta.

↳ Jos uniajastin on käytössä, näytössä näkyy **zZ**.

↳ Poista uniajastin käytöstä painamalla **SLEEP**-painiketta uudelleen, kunnes **zZ** poistuu näytöstä.

---

## Ulkoisen äänentoistolaitteen kuunteleminen

Voit kuunnella ulkoista äänentoistolaitetta, kuten MP3-soitinta, tämän laitteen kautta.

- 1 Liitä äänentoistolaite.
  - Äänentoistolaitteet, joissa on kuulokeliitännä:  
Liitä MP3 Link -kaapeli **MP3-LINK**-liitännään sekä äänentoistolaitteen kuulokeliitännään.
- 2 Valitse **MP3-LINK**-lähde.
- 3 Käynnistä toisto laitteessa.

---

# Kuuntelu kuulokkeilla

Liitä kuulokkeet laitteen  -liitäntään.

## 7 Tuotetiedot



### Huomautus

- Tuotetietoja voidaan muuttaa ilman ennakoilmoitusta.

---

## Teknisiä tietoja

---

### Vahvistin

Ilmoitettu lähtöteho	2 X 5 W RMS
Taajuusvaste	60–16 kHz, $\pm 3$ dB
Signaali–kohina-suhde	>65 dB
Aux-tulo	0,5 V RMS 20 kohmia

---

---

## Levy

---

Lasertyyppi	Puolijohde
Levyn halkaisija	12cm/8cm
Tuetut levyt	CD-DA, CD-R, CD-RW, MP3-CD
Audio DAC	24 bittiä / 44,1 kHz
Harmoninen kokonaishäiriö	<1 %
Taajuusvaste	60 Hz–16 kHz (44,1 kHz)
S-k-suhde	>65 dBA

---

## Viritin

---

Viritysalue	FM: 87,5–108 MHz
Virityskaavio	50 kHz
Herkkyys – Mono, 26 dB signaali-kohina-suhde	<22 dBf
Haun valittavuus	< 36 dBu
Harmoninen kokonaishäiriö	<3 %
Signaali-kohina-suhde	>45 dB

---

## Kaiuttimet

---

Kaiuttimen impedanssi	4 ohmia
Kaiutinohjain	3,5"
Herkkyys	>82 dB/m/W

---



---

## Yleistä

---

Virta	100–240 V, 50/60 Hz
-------	---------------------

---

Virrankulutus käytössä	10 W
------------------------	------

---

Virrankulutus valmiustilassa	<1 W
------------------------------	------

---

### Mitat

- Päälaite (L x K x S)	150 x 227 x 208,5 mm
- Kaiutinkotelo (L x K x S)	140 x 227 x 158,6 mm

---

### Paino

- Päälaite	1,265 kg
- Kaiutinkotelo	2 x 1,063 kg

---

---

## USB-toistettavuustiedot

### Yhteensopivat USB-muistilaitteet:

- USB-muistitikku (USB 2.0 tai USB 1.1)
- USB-muistitikun toistolaite (USB 2.0 tai USB 1.1)
- muistikortit (tarvitaan tämän laitteen kanssa yhteensopiva kortinlukija)

### Tuetut muodot:

- USB- tai muistitietomuoto FAT12, FAT16, FAT32 (sektorin koko: 512 tavua)
- MP3-bittinopeus (tiedonsiirtonopeus): 32–320 kbps ja vaihtuva bittinopeus
- Enintään 8 sisäkkäistä hakemistoa
- Albumien tai kansioiden määrä: enintään 99
- Raitojen tai kappaleiden määrä: enintään 999
- ID3-tunniste 2.0 tai uudempi

- Tiedostonimi Unicode UTF-8 -muodossa (enimmäispituus: 32 tavua)

### **Muodot, joita ei tueta:**

- Tyhjät albumit: tyhjät albumit eivät sisällä MP3-/WMA-tiedostoja.
- Jos tiedostomuotoa ei tueta, se ohitetaan. Esimerkiksi Word-tiedostot (.doc) tai MP3-tiedostot, joiden tiedostotunniste on .dlf, ohitetaan eikä niitä toisteta.
- AAC-, WAV- ja PCM-äänitiedostot
- DRM suojatut WMA-tiedostot (\*.wav, \*.m4a, \*.m4p, \*.mp4, \*.aac)
- WMA-tiedostot

---

## **Tuetut MP3-levymuodot**

- ISO9660, Joliet
- Nimikkeiden enimmäismäärä: 512 (määräytyy tiedostonimen pituuden mukaan)
- Albumien enimmäismäärä: 255
- Tuetut näytteenottotaajuudet: 32 kHz, 44,1 kHz, 48 kHz
- Tuetut bittinopeudet: 32–256 (kbps), vaihtuvat bittinopeudet

# 8 Vianmääritys



## Vakava varoitus

- Älä koskaan avaa laitteen runkoa.

Älä yritä korjata järjestelmää itse, jotta takuu ei mitätöidy.

Jos laitteen käytössä ilmenee ongelmia, tarkista seuraavat seikat, ennen kuin soitat huoltoon. Jos ongelma ei ratkea, siirry Philipsin sivustoon [www.philips.com/welcome](http://www.philips.com/welcome). Kun otat yhteyttä Philipsiin, varmista, että laite on lähellä ja malli- ja sarjanumero ovat saatavilla.

### Laitteessa ei ole virtaa

- Varmista, että laitteen virtajohto on liitetty oikein.
- Varmista, että verkkolaitteeseen tulee virtaa.
- Laite säästää virtaa katkaisemalla virran automaattisesti 15 minuuttia sen jälkeen, kun levyn toisto on lopetettu eikä mitään toimintoa ole käytetty.

### Ei ääntä tai ääni on heikkolaatuinen

- Säädä äänenvoimakkuutta.
- Irrota kuulokkeet.
- Tarkista, että kaiuttimet on kytketty oikein.
- Tarkista, ovatko kaiuttimen paljaat johdot kiristetty.

### Vasen ja oikea äänilähtö ovat käänteiset

- Tarkista kaiuttimen kytkennät ja sijainti.
- Laite ei vastaa
- Irrota pistoke ja aseta se takaisin. Käynnistä sen jälkeen järjestelmä uudelleen.
- Virran säästämiseksi järjestelmä katkaisee virran automaattisesti 15 minuuttia sen jälkeen, kun raidan toisto on lopetettu eikä mitään toimintoa ole käytetty.

## **Kaukosäädin ei toimi**

- Ennen kuin painat mitään toimintopainiketta, valitse ensin oikea lähde kaukosäätimestä (ei siis päälaitteesta).
- Käytä kaukosäädintä lähempänä laitetta.
- Aseta paristo kuvan osoittamalla tavalla siten, että sen navat ovat oikein päin (+/-).
- Vaihda paristo.
- Osoita kaukosäätimellä suoraan laitteen etuosassa olevaa tunnistinta.

## **Levyä ei havaita**

- Aseta levy laitteeseen.
- Tarkista, onko levy asetettu laitteeseen väärin päin.
- Odota, että linssin tiivistynyt kosteus on poistunut.
- Vaihda tai puhdista levy.
- Käytä viimeisteltyä CD-levyä tai levyä, jonka muotoa tuetaan.

## **Jotkin USB-laitteen tiedostot eivät näy**

- USB-laitteella on liikaa kansioita tai tiedostoja. Tämä on normaalia eikä kyseessä ole laitteen toimintahäiriö.
- Kyseisiä tiedostomuotoja ei tueta.

## **USB-laitetta ei tueta**

- USB-laite ei ole laitteen kanssa yhteensopiva. Kokeile toista laitetta.

## **Huono radion kuuluvuus**

- Siirrä laite ja TV tai videolaite kauemmaksi toisistaan.
- Vedä FM-antenni ääriasentoonsa.

## **Ajastin ei toimi**

- Aseta kello oikein.
- Ota ajastin käyttöön.

## **Kellon/ajastimen asetukset hävinneet**

- Virta on katkennut tai virtajohto on irrotettu.
- Aseta kello/ajastin uudelleen.



© 2012 Koninklijke Philips Electronics N.V.

All rights reserved.

MCM1110\_12\_UM\_V1.0

