

# PHILIPS

## Soundbari

Seritë 8000

TAB8507

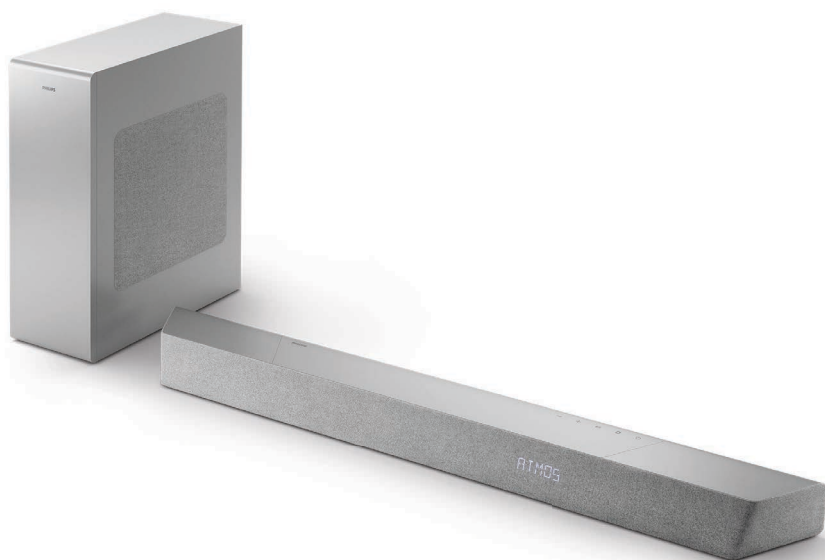

# Manuali i Përdoruesit

Regjistroni produktin tuaj dhe përfitoni mbështetje në  
[www.philips.com/support](http://www.philips.com/support)

# Përmbajtja

<b>1</b>	<b>Udhëzime të rëndësishme sigurie</b>	<b>3</b>
	Siguria	3
	Kujdesuni për produktin tuaj	4
	Kujdesi për mjedisin	5
	Deklarata e konformitetit	5
	Ndihmë dhe mbështetje	6
	Informacioni i FCC	6
<b>2</b>	<b>Soundbari juaj</b>	<b>8</b>
	Çfarë ka në kuti	8
	Soundbari	8
	Konektorët (Lidhësit)	9
	Subwoofer me lidhje valore	10
	Telekomanda	10
	Përgatitni telekomandën	12
	Vendosja	13
	Montimi në mur	13
<b>3</b>	<b>Lidhu</b>	<b>14</b>
	Dolby Atmos®	14
	Lidhu me prizën HDMI	15
	Lidhu me prizën optike	16
	Lidhuni me prizën e Audio in	16
	Lidhuni me furnizuesin	16
	Çiftojeni me subwooferin	17
	Lidhu me Wi-Fi (funksioni me valë)	18
	Lidhni soundbarin me TV Philips ku është aktivizuar Play-fi	21
<b>4</b>	<b>Përdorni soundbarin tuaj</b>	<b>22</b>
	HAPENI dhe MBYLLENI	22
	Zgjidhni Modalitetet	22
	Rregulloni volumnin	23
	Shijoni tingullin Dolby Atmos	23
	Menuja e konfigurimit	24
	Riprodho nga pajisjet Bluetooth	26
	Dëgjo një pajisje të jashtme	27
	Riprodho audio përmes USB	28
	Rikthim në gjendjen e parametrave të vendosur nga fabrika	28
<b>5</b>	<b>Specifikat e produktit</b>	<b>29</b>
<b>6</b>	<b>Zgjidhja e problemeve</b>	<b>31</b>
	Markat tregtare	34

# 1 Udhëzime të rëndësishme sigurie

Lexoni dhe kuptoni të gjitha udhëzimet përpara përdorimit të produktit tuaj. Garancia nuk gjen zbatim nëse dëmtimi shkaktohet nga mosndjekja e udhëzimeve.

## Siguria

Njihuni me këto simbole sigurie

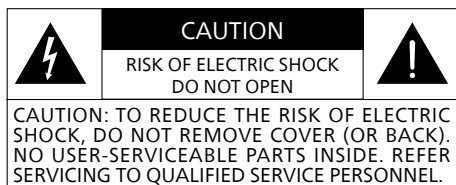

Ky është aparat i Klasit II me izolim të dyfishtë dhe pa tokëzim mbrojtës të furnizuar.



Tensioni AC



Ndiqni udhëzimet në manualin e përdorimit!



**PARALAJMËRIM!**  
Paralajmërim: Rrezik goditjeje elektrike!



Pikëçuditësja synon të paralajmërojë përdoruesin për praninë e udhëzimeve të rëndësishme të përdorimit.

## Rrezik goditjeje elektrike apo rrezik zjarri!

- Përpara se të aplikoni ose ndryshoni ndonjë lidhje, sigurohuni që të gjitha pajisjet të jenë shkëputur nga priza.
- Asnjëherë mos i ekspozoni produktin dhe aksesorët ndaj shiut ose ujit. Asnjëherë mos vendosni enë që kanë përmbajtje të lëngshme, si p.sh. vazo, pranë produktit. Nëse lëngjet derdhen mbi të ose brenda produktit, shkëputeni menjëherë nga priza. Kontaktoni Kujdesin ndaj Klientit për të kontrolluar produktin përpara përdorimit.
- Asnjëherë mos e vendosni produktin dhe aksesorët pranë flakëve të hapura ose burimeve të tjera të nxehtësisë, duke përfshirë këtu edhe rrezet direkte të diellit.
- Asnjëherë mos futni objekte në vrimat e ventilimit ose në pjesë të tjera të hapura të produktit.
- Kur priza elektrike ose një bashkues pajisjesh përdoret si pajisje shkëputëse, pajisja e shkëputjes duhet të mbetet lehtësisht e funksionueshme.
- Bateria (paketa e baterisë ose bateritë e instaluara) nuk duhet të ekspozohen ndaj nxehtësisë së tepërt si rrezet e diellit, ndaj zjarrit ose të ngjashme me to.
- Shkëputeni produktin nga priza e furnizimit me energji përpara stuhive me rrufe.
- Kur shkëputni kordonin e rrymës, tërhiqni gjithmonë spinën, asnjëherë kabllon.
- Përdoreni produktin në klimë tropikale dhe/ose të moderuar.

## Rrezik për qark të shkurtër ose rrezik zjarri!

- Për identifikimin dhe klasifikimin e furnizimit me energji, referojuni tipit të pllakës në pjesën e pasme ose të poshtme të produktit.
- Përpara se ta lidhni produktin me prizën e furnizimit me energji, sigurohuni që voltazhi i energjisë të përputhet me vlerën e printuar në pjesën e pasme ose të poshtme të produktit. Asnjëherë mos e lidhni produktin me prizën e furnizimit me energji nëse voltazhi është i ndryshëm.

## Rrezik lëndimi ose dëmtimi i këtij produkti!

- Për të kryer montimin në mur, ky produkt duhet të fiksohet mirë në mur në përputhje me udhëzimet e instalimit. Përdorni vetëm mbajtësin e furnizuar për montimin në mur (nëse është i disponueshëm). Montimi i gabuar në mur mund të rezultojë në aksident, lëndim ose dëmtim. Nëse keni ndonjë pyetje, kontaktoni Kujdesin ndaj Klientit në vendin tuaj.
- Asnjëherë mos e vendosni produktin ose ndonjë objekt mbi kabllot e energjisë ose në pajisje të tjera elektrike.
- Nëse produkti transportohet në temperatura nën 5°C, shpaketoni produktin dhe prisni derisa temperatura e tij të përputhet me temperaturën e dhomës përpara se ta lidhni në prizën e furnizimit me energji.
- Pjesë të këtij produkti mund të kenë përbërje xhami. Trajtojeni me kujdes për të shmangur lëndimet dhe dëmtimet.

## Rrezik mbinxehjeje!

- Asnjëherë mos e instaloni këtë produkt në një hapësirë të mbyllur. Gjithmonë lini një hapësirë prej të paktën katër inç rreth produktit për ventilim. Sigurohuni që perdet ose objektet e tjera të mos mbulojnë asnjëherë vrimat e ventilimit në produkt.

## Rrezik kontaminimi!

- Mos i përzieni bateritë (të vjetra dhe të reja ose karbon dhe alkaline, etj.).
- KUIDES: Rrezik shpërthimi nëse bateritë nuk zëvendësohen në mënyrën e duhur. Zëvendësoni vetëm me të njëjtin lloj ose ekuivalent me të.
- Hiqni bateritë nëse kanë mbaruar ose në rastin kur telekomanda nuk do të përdoret për një kohë të gjatë.
- Bateritë përmbajnë substanca kimike, ato duhet të asgjësohen siç duhet.



### Shënim

- Etiketa e vlerësimit ngjitet në pjesën e poshtme ose të pasme të pajisjes.

## Kujdesuni për produktin tuaj

Përdorni vetëm leckë mikrofibër për pastrimin e produktit.

## Kujdesi për mjedisin

### Asgjësimi i produktit dhe baterisë tuaj të vjetër



Produkti juaj është konceptuar dhe prodhuar me materiale dhe përbërës të cilësisë së lartë, të cilët mund të riciklohen dhe ripërdoren.



Ky simbol në një produkt do të thotë që produkti mbulohet nga Direktiva Evropiane 2012/19/EU.



Ky simbol nënkupton se produkti përmban bateri të mbuluara nga Direktiva Evropiane 2013/56/EU, të cilat nuk mund të hidhen me mbeturinat e zakonshme shtëpiake.

Informohuni për sistemin lokal të grumbullimit të veçantë për produktet dhe bateritë elektrike dhe elektronike. Ndiqni rregullat lokale dhe mos e hidhni kurrë produktin dhe bateritë me mbeturinat e zakonshme shtëpiake.

Asgjësimi i duhur e produkteve dhe baterive të vjetra ndihmon në parandalimin e pasojave negative për mjedisin dhe shëndetin e njeriut.

### Heqja e baterive që duhet të flaken

Për të hequr bateritë që duhet të flaken, shihni seksionin e instalimit të baterive.



AT	BE	BG	HR	CY	CZ	DK
EE	FI	FR	DE	EL	HU	IE
IT	LV	LT	LU	MT	NL	PL
PT	RO	SK	SI	ES	SE	UK(NI)

UK

### **SQ** Për pajisjen Wi-Fi 5G

Pajisja për funksionimin në brezin 5150–5350 MHz është vetëm për përdorim në mjedisë të brendshme për të zvogëluar mundësinë e interferencave (ndërhyrjeve) të dëmshme në sistemet satelitore të lëvizshme të bashkëkanalizuara.

### **FR** Pour un appareil Wi-Fi 5G

les dispositifs fonctionnant dans la bande 5150-5350 MHz sont réservés uniquement pour une utilisation à l'intérieur afin de réduire les risques de brouillage préjudiciable aux systèmes de satellites mobiles utilisant les mêmes canaux.

## Deklarata e konformitetit

Ky produkt përputhet me kërkesat e interferencave radio të komunitetit Evropian.

Nëpërmjet këtij dokumenti, MMD Hong Kong Holding Limited deklaron se produkti është në përputhje me kërkesat bazë dhe dispozitat e tjera përkatëse të Direktivës RED 2014/53/EU dhe UK Radio Equipment Regulations SI 2017 No 1206. Deklarata e Konformitetit mund të gjendet në [www.philips.com/support](http://www.philips.com/support).

---

## Ndihmë dhe mbështetje

Për mbështetje shtesë të zgjeruar në internet, vizitoni

[www.philips.com/support](http://www.philips.com/support) në:

- shkarkoni manualin e përdorimit dhe udhëzuesin e fillimit të shpejtë
- shihni videon tutoriale (të disponueshme vetëm për modelet e zgjedhura)
- gjeni përgjigje për pyetjet e bëra më shpesh (FAQ)
- na dërgoni një pyetje me email
- bisedoni me përfaqësuesin tonë të mbështetjes së klientit.

Ndiqui udhëzimet në faqen e internetit për të zgjedhur gjuhën tuaj dhe më pas futni numrin e modelit të produktit tuaj.

Ose, mund të kontaktoni Kujdesin ndaj Klientit në vendin tuaj. Përpara se të kontaktoni këtë të fundit, shënoni numrin e modelit dhe numrin serial të produktit tuaj. Mund ta gjeni këtë informacion në pjesën e pasme ose të poshtme të produktit tuaj.

---

## Informacioni i FCC

**SHËNIM:** Kjo pajisje është testuar dhe është gjetur se përputhet me kufizimet për një pajisje dixhitale të Klasit B, në përputhje me Pjesën 15 të Rregullave FCC. Këto kufizime janë krijuar për të siguruar mbrojtje të arsyeshme kundër ndërhyrjeve të dëmshme në një instalim banese. Kjo pajisje gjeneron, përdor dhe mund të rrezatojë energji radiofrekuence dhe, nëse nuk instalohet dhe përdoret në përputhje me udhëzimet, mund të shkaktojë ndërhyrje të dëmshme në komunikimet radio.

Sidoqoftë, nuk ka asnjë garanci që nuk do të ketë ndërhyrje në një instalim të caktuar. Nëse kjo pajisje shkakton ndërhyrje të dëmshme në marrjen e radios ose televizionit, e cila mund të përcaktohet duke fikur dhe ndezur pajisjen, përdoruesi inkurajohet të përpiqet për korrigjimin e ndërhyrjes duke përdorur një ose më shumë nga masat e mëposhtme:

- Riorientoni ose zhvendosni antenën marrëse.
- Rritni ndarjen midis pajisjes dhe marrësit.
- Futeni pajisjen në një prizë në një qark të ndryshëm nga ai me të cilin është lidhur marrësi.
- Konsultohuni me tregtarin ose një teknik me përvojë radio/TV për ndihmë.

---

## Paralajmërimi i FCC&IC:

- Kjo pajisje duhet të instalohet dhe të përdoret me një distancë minimale 20 cm ndërmjet radiatorit dhe trupit tuaj.
- Ndryshimet ose modifikimet në këtë njësi të pa miratuara shprehimisht nga pala përgjegjëse për pajtueshmërinë mund të anulojnë autoritetin e përdoruesit për të përdorur pajisjen.

---

## FCC & IC Attention

- Cet appareil est conforme à FCC et IC l'exposition aux rayonnements limites fixées pour un environnement non contrôlé. Cet appareil doit être installé et utilisé avec une distance minimale de 20 cm entre le radiateur et votre corps. Cet transmetteur ne doit pas être co-situé ou opérant en liaison avec toute autre antenne ou transmetteur.
- Des câbles blindés doivent être utilisés avec cet appareil pour assurer la conformité avec les limites de la classe B de la FCC. fonctionnement de l'appareil.

---

## IC-Kanada:

### CAN ICES-003(B)/NMB-003(B)

Kjo pajisje përmban transmetues / marrës të përjashtuar nga licenca përputhen me përjashtimin nga licenca për Inovacionin, Shkencën dhe Zhvillimin Ekonomik të Kanadasë. Funksionimi i nënshtrohet dy kushteve të mëposhtme:

1. Kjo pajisje mund të mos shkaktojë ndërhyrje.
2. Kjo pajisje duhet të pranojë çdo interferencë, duke përfshirë edhe interferencën që mund të shkaktojë funksionim të padëshiruar të pajisjes.

---

## Avis d'Industrie Canada:

### CAN ICES-003(B)/NMB-003(B)

L'émetteur/récepteur exempt de licence contenu dans le présent appareil est conforme aux CNR d'Innovation, Sciences et Développement économique Canada applicables aux appareils radio exempts de licence. L'exploitation est autorisée aux deux conditions suivantes :

1. L'appareil ne doit pas produire de brouillage;
2. L'appareil doit accepter tout brouillage radioélectrique subi, même si le brouillage est susceptible d'en compromettre le fonctionnement.

# 2 Soundbari juaj

Urime për blerjen tuaj dhe mirë se vini në Philips! Për të përfutur plotësisht nga mbështetja që ofron Philips, regjistroni produktin tuaj në [www.philips.com/support](http://www.philips.com/support).

## Çfarë ka në kuti

Kontrolloni dhe identifikoni artikujt në paketë:

- Soundbari x 1
- Telekomanda (Bateritë AAA x 2) x 1
- Subwoofer me lidhje valore x 1
- Komplet për montim në mur (Kllapa x2 / Vida me kllapa x2 / Vida për montim në mur x2 / Ankorues muri x2) x 1
- Udhëzues për fillimin e shpejtë / Kartë garancie / Fletë sigurie x 1
- Modeli i montimit në mur x 1
- Kabloja e furnizimit me energji \* x 2

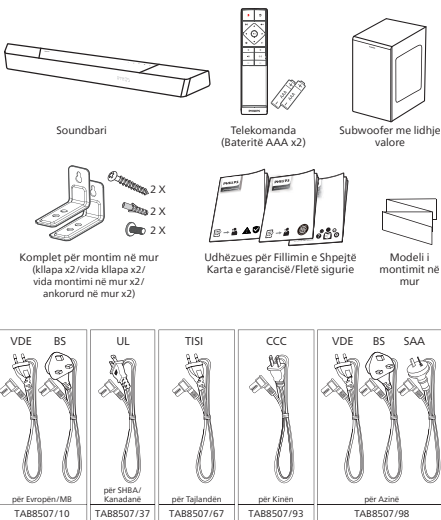

- Sasia e kordonit të furnizimit me energji dhe lloji i prizës ndryshojnë sipas rajoneve.
- Figurat, ilustrimet dhe vizatimet e paraqitura në këtë manual përdorimi janë vetëm për referencë, produkti aktual mund të ndryshojë në pamje.

## Soundbari

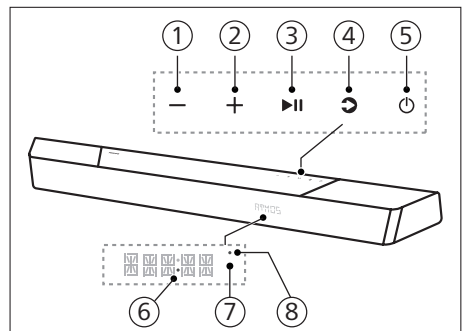

Ky seksion përfshin një përmbledhje të soundbarit.



- ① **Butoni - (Volumit)**  
Ul volumin.
- ② **Butoni + (Volumit)**  
Rritni volumin.
- ③ **Butoni ►|| (Riprodho/Bëj pauzë)**  
Filloni, ndaloni ose rimerrni riprodhimin aty ku e latë.
- ④ **Butoni ↻ (Burimi)/i çiftimit Bluetooth**
  - Shtypni për të zgjedhur një burim inputi (hyrës) për soundbarin.
  - Në modalitetin BT, shtypni dhe mbani shtypur për 3 sekonda për t'u shkëputur nga pajisjet aktuale të lidhura me BT dhe për të hyrë në modalitetin e çiftimit Bluetooth.



## 5 Butoni (Në pritje-Aktiv)

Gjendja e ngarkimit të baterisë	Veprim	Funksioni
I hapur/ I nderur		Ndiqni gjendjen e burimit
Gjysmë në pritje	Shtypni  një herë butonin	<ul style="list-style-type: none"> <li>• Wi-Fi është i lidhur.</li> <li>• Ai mbështet Play-fi dhe Airplay2, Chromecast, Spotify Connect, Works with Alexa.</li> </ul>
Eko në pritje	Shtypni dhe mbani të shtypur butonin për  3 sekonda	<ul style="list-style-type: none"> <li>• Wi-Fi është i fikur.</li> <li>• Produkti hyn në modalitetin e konsumit më të ulët të energjisë.</li> <li>• Ri-aktivizimi i sistemit do të kërkojë një kohë relativisht më të gjatë.</li> </ul>

## 6 Fuqia LED

- Bëhet e bardhë kur është në opsionin Eko në pritje (rrjeti është shkëputur).

## 7 Sensori i telekomandës / Paneli i ekranit

## 8 LED Wi-Fi

Treguesi LED Wi-Fi (Portokalli)

Statusi LED	Statusi
Dridhje pulsuese	Modaliteti i Pikës së Hyrjes Wi-Fi (AP).
Dridhje pulsuese e dyfishtë	Konfigurimi i Modalitetit të Mbrojtur Wi-Fi (WPS).
Konstant në	U lidh /U çiftua me sukses

## Konektorët (Lidhësit)

Ky seksion përfshin një përmbledhje të konektorëve (lidhësve) të disponueshëm në soundbarin tuaj.

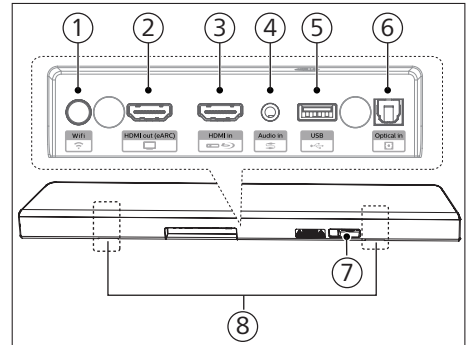

### 1 Butoni (konfigurimit të Wi-Fi)

- Aktivizoni konfigurimin e Wi-Fi për Play-fi.
- Shtypni dhe mbani të shtypur butonin për 4 sekonda që të bëni të mundur aktivizimin e modalitetit WPS.
- Shtypni dhe mbani të shtypur butonin për 8 sekonda që të bëni të mundur aktivizimin e modalitetit AP.

### 2 Priza për HDMI out (daljen HDMI) (eARC)

Porta mbështet funksionin eARC/ARC HDMI, lidheni me hyrjen HDMI (eARC) në TV.

### 3 Priza për HDMI in (hyrjen HDMI)

Lidhu me pajisjet burimore HDMI, të tilla si një riprodhues DVD, riprodhues Blu-ray Disc™ ose konsolë lojtrash.

### 4 Audio in (hyrjen audio)

Hyrja audio nga, për shembull, një riprodhues MP3 (prizë 3,5 mm).

- ⑤ **USB**
  - Lidhu me një pajisje ruajtëse USB për riprodhimin e mediave audio.
  - Përmirësoni softuerin e këtij produkti.
- ⑥ **Priza për Optical in (hyrjen optike)**  
Lidhu me një dalje audio optike në televizor ose në një pajisje dixhitale.
- ⑦ **Priza AC in ~ (AC hyrëse ~)**  
Lidheni me furnizuesin me energji elektrike.
- ⑧ **Vend për kllapa muri**

## Subwoofer me lidhje valore

Ky seksion përfshin një përmbledhje të subwooferit me lidhje valore.

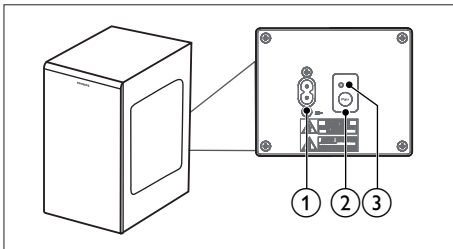

- ① **Priza AC~**  
Lidheni me furnizuesin me energji elektrike.
- ② **Butoni Pair (çiftimit)**  
Shtypni dhe mbani shtypur për të hyrë në modalitetin e çiftimit për subwooferin.
- ③ **Treguesi i subwooferit**  
Përcaktoni statusin bazuar në treguesin e subwooferit me valë.



Statusi LED	Statusi
Dridhje pulsuese e shpejtë	Subwooferi në modalitetin e çiftimit
Konstant në	U lidh / U çiftua me sukses
Pulsim i ngadalshëm	Lidhja / Çiftimi dështoi (nuk u arrit)

## Telekomanda

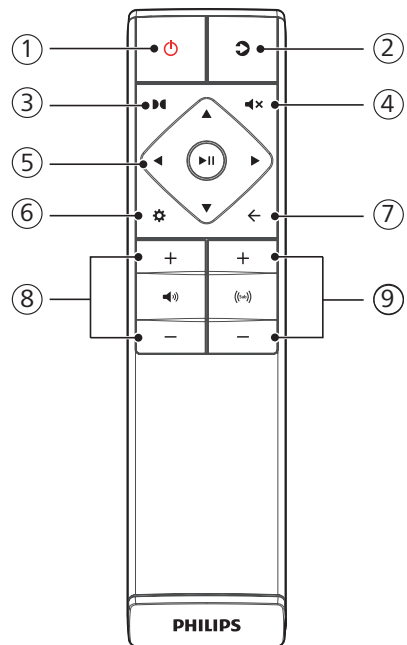
Ky seksion përfshin një vështrim të përgjithshëm të telekomandës.



## ① Butoni (Në pritje-Aktiv)

Gjendja e ngarkimit të baterisë	Veprim	Funksioni
I hapur/ I ndezur		Ndiqui gjendjen e burimit
Gjysmë në pritje	Shtypni  një herë butonin	<ul style="list-style-type: none"><li>• Wi-Fi është i lidhur.</li><li>• Ai mbështet Play-fi dhe Airplay2, Chromecast, Spotify Connect, Works with Alexa.</li></ul>
Eko në pritje	Shtypni dhe mbani të shtypur butonin për  3 sekonda	<ul style="list-style-type: none"><li>• Wi-Fi është i fikur.</li><li>• Produkti hyn në modalitetin e konsumit më të ulët të energjisë.</li><li>• Ri-aktivizimi i sistemit do të kërkojë një kohë relativisht më të gjatë.</li></ul>

## ② (Burimi)

- Shtypni për të zgjedhur një burim inputi (hyrës) për soundbarin.
- Në modalitetin BT, shtypni dhe mbani shtypur për 3 sekonda për t'u shkëputur nga pajisjet aktuale të lidhura me BT dhe për të hyrë në modalitetin e çiftimit Bluetooth.

## ③ (Dolby Atmos)

Zgjidh një nivel efekti lartësie për Dolby Atmos.

## ④ (Heshtje)

Vini opsionin e heshtjes ose riktheni volumin.

## ⑤ Butonat e lundrimit

### (Majtas/Djathtas)

- Kalo te pjesa e mëparshme ose e ardhshme në modalitetin USB/BT.
- Lundro majtas/djathtas në strukturën e menusë.

### (Lart/Poshtë)

- Lundro lart/poshtë në strukturën e menusë.

### (Hyni)

- Fillo, ndalo ose rifillo riprodhimin në modalitetin USB/BT.
- Konfirmo një përzgjedhje.

## ⑥ (MENUJA)

Hyr në menunë e konfigurimit.

## ⑦ (Dil)

- Dil nga menuja.
- Shtypni dhe mbani të shtypur butonin për 10 sekonda për rivendosjen e modulit Wi-Fi të soundbarit në cilësimet e fabrikës.

## ⑧ +/- (Volumi i sistemit)

Ngrini / ulni volumin e sistemit.

## ⑨ +/- (Volumi i subwooferit)

Ngrini / ulni volumin e subwooferit.

## Përgatitni telekomandën

- Telekomanda e furnizuar lejon që njësia të përdoret nga distanca.
- Edhe nëse telekomanda përdoret brenda intervalit efektiv 19,7 këmbë (6 m), funksionimi i telekomandës mund të jetë i pamundur nëse ka ndonjë pengesë midis njësisë dhe telekomandës.
- Nëse telekomanda përdoret pranë produkteve të tjera që gjenerojnë rreze infra të kuqe, ose nëse pajisjet e tjera të telekomandës që përdorin rreze infra të kuqe përdoren pranë njësisë, ajo mund të funksionojë në mënyrë jo korrekte. Apo anasjelltas, produktet e tjera mund të mos funksionojnë në mënyrë korrekte.

## Zëvendësoni baterinë e telekomandës

Rrëshqitni për të hequr kapakun e ndarjes së baterisë, futni 2 bateri AAA (1,5 V) me polaritetin e duhur dhe më pas rrëshqitni kapakun e ndarjes së baterisë përsëri në pozicionin e tij.

- Sigurohuni që skajet (+) dhe (-) të baterive të përputhen me skajet (+) dhe (-) të treguara në dhomëzën e baterive.

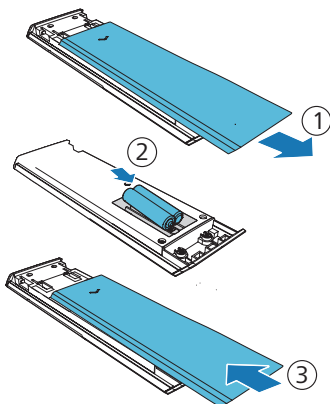

## Masat paraprake që kanë të bëjnë me bateritë

- Sigurohuni që të vendosni bateritë me polaritete të sakta pozitive “ $\oplus$ ” dhe negative “ $\ominus$ ”.
- Përdorni bateri të njëjtit lloj. Asnjëherë mos përdorni lloje të ndryshme baterish së bashku.
- Mund të përdoren bateri të rikarikueshme ose jo të rikarikueshme. Referojuni masave paraprake në etiketat e tyre.
- Kini kujdes për thonjtë tuaj kur hiqni mbulesën e baterisë dhe baterinë.
- Mos e rrëzoni telekomandën.
- Mos lejoni që asgjë të ndikojë në funksionimin e telekomandës.
- Mos derdhni ujë ose ndonjë lëng në telekomandë.
- Mos e vendosni telekomandën mbi një objekt të lagur.
- Mos e vendosni telekomandën nën rrezet e drejtpërdrejta të diellit ose pranë burimeve të tepërt të nxehtësisë.
- Hiqeni baterinë nga telekomanda kur nuk përdoret për një periudhë të gjatë kohore, pasi mund të ndodhë korrozion ose rrjedhje e baterisë dhe mund të rezultojë në lëndime fizike dhe/ose dëmtime të pronës dhe/ose zjarr.
- Mos përdorni bateri të tjera përveç atyre të specifikuara.
- Mos i përzieni bateritë e reja me ato të vjetra.
- Asnjëherë mos e rikarikoni një bateri nëse nuk konfirmohet se është e tipit të rikarikueshëm.

## Vendosja

Vendoseni subwooferin të paktën 1 metër larg nga soundbari dhe 10 centimetra larg nga muri.

Për rezultate më të mira, vendosni subwooferin tuaj siç tregohet më poshtë.

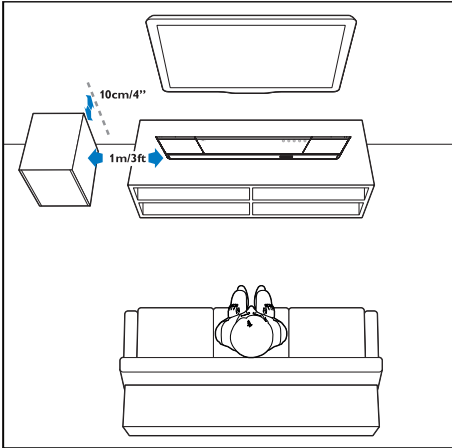

## Montimi në mur



### Shënim

- Montimi i gabuar në mur mund të rezultojë në aksident, lëndim ose dëmtim. Nëse keni ndonjë pyetje, kontaktoni Kujdesin ndaj Klientit në vendin tuaj.
- Përpara montimit në mur, sigurohuni që muri të mund ta mbajë peshën e soundbarit tuaj.
- Përpara montimit në mur, mos hiqni këmbëzën e gomës në fund të soundbarit, përndryshe këmbëza e gomës nuk mund të fiksohet prapa.
- Në varësi të llojit të murit për të montuar soundbarin tuaj, sigurohuni që të përdorni vida me gjatësi dhe diametër të përshtatshëm.
- Ju lutem kontrolloni nëse porta USB në pjesën e pasme të soundbarit të jetë i lidhur me një pajisje USB. Nëse zbulohet se ndonjë pajisje USB e lidhur ndikon në montimin në mur, duhet të përdorni një pajisje tjetër USB të madhësisë së duhur.

### Gjatësia/diametri i vides

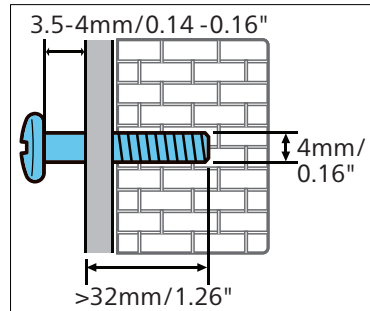

### Lartësia e sugjeruar e montimit në mur:

Rekomandohet që fillimisht të instaloni televizorin përpara se të montoni soundbarin në mur. Me një televizor të instaluar paraprakisht, montojeni soundbarin në mur 50 mm distancë nga pjesa fundore e televizorit.



### PARALAJMËRIM!

- Për të parandaluar lëndimin, kjo pajisje duhet të ngjitet mirë në dysheme/mur në përputhje me udhëzimet e instalimit.
- Lartësia e sugjeruar e montimit në mur:  $\leq 1,5$  metra.

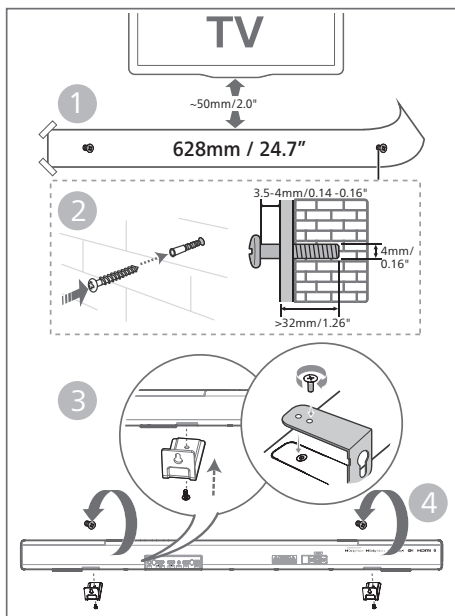

- 1 Hapni 2 vrima paralele (Diometri 3-8 mm secila sipas llojit të murit) në mur.
  - ↳ Distanca midis vrimave është: **628 mm / 24,7"**
  - ↳ Mund të përdorni modelin e furnizuar të montimit në mur për të përcaktuar pozicionin e vrimës kur hapni vrima në mur.
- 2 Siguroni kunjat dhe vidhat në vrima.
  - ↳ Sigurohuni që të lini një hapësirë **3,5-4 mm** midis murit dhe kokës së vidhës.
- 3 Fiksoni kllapat e murit (x2) në pjesën e pasme të njësisë.
- 4 Varni soundbarin në vidhat e fiksimit.

## 3 Lidhu

Ky seksion ju ndihmon të lidhni soundbarin tuaj me një televizor dhe pajisje të tjera dhe më pas ta konfiguroni atë.

### Shënim

- Për identifikimin dhe klasifikimin e furnizimit me energji, referojuni tipit të pllakës në pjesën e pasme ose të poshtme të produktit.
- Përpara se të aplikoni ose ndryshoni ndonjë lidhje, sigurohuni që të gjitha pajisjet të jenë shkëputur nga priza.

## Dolby Atmos®

Dolby Atmos ju mundëson përvojë gjithëpërfshirëse të dëgjimit duke ofruar audio në hapësirën tredimensionale dhe gjithë pasurinë, qartësinë dhe fuqinë e tingullit Dolby

Për më shumë informacion, lutem vizitoni [dolby.com/technologies/dolby-atmos](http://dolby.com/technologies/dolby-atmos)

### Përdorni Dolby Atmos®

Dolby Atmos® është e disponueshme në modalitetin HDMI. Për detajet e lidhjes, ju lutem referojuni "Lidhja HDMI".

- 1 Për të përdorur Dolby Atmos® në modalitetin HDMI in/HDMI eARC/ARC, televizori juaj duhet të mbështesë Dolby Atmos®
- 2 Sigurohuni që "No Encoding" të jetë zgjedhur për bitstream në daljen audio dixhitale të pajisjes së jashtme të lidhur (p.sh. riprodhues DVD, Blu-ray, televizor etj.).
- 3 Ndërsa futni formatin Dolby Atmos/ Dolby Digital/PCM, soundbari do të shfaqë DOLBY ATMOS/ DOLBY AUDIO/PCM.

## Shënim

- Përvoja e plotë e Dolby Atmos ofrohet vetëm kur soundbari është i lidhur me burimin nëpërmjet një kabloje HDMI 2.0.
- Soundbari do të vazhdojë të funksionojë kur lidhet përmes mënyrave të tjera (si p.sh. një kabloje optike dixhitale), por ato nuk janë në gjendje të mbështesin të gjitha funksionalitetet Dolby. Nisur nga kjo, rekomandimi ynë është të lidheni nëpërmjet HDMI, në mënyrë që të sigurohet mbështetja e plotë e Dolby.

## Lidhu me prizën HDMI

Disa televizorë 4K HDR kërkojnë vendosjen e cilësimeve të hyrjes HDMI ose të figurës për marrjen e përmbajtjes HDR. Për detaje të mëtejshme të konfigurimit mbi ekranin HDR, ju lutem referojuni manualit të udhëzimeve të televizorit tuaj.

### Opsioni 1: HDMI eARC (Përmirëso Kanalin e Kthimit të Audios)

Soundbari juaj mbështet HDMI me eARC/ARC (Përmirëso Kanalin e Kthimit të Audios). Nëse televizori juaj përputhet me HDMI eARC/ARC, ju mund ta dëgjoni audion e televizorit përmes soundbarit me anë të përdorimit të një kabloje të vetme HDMI.

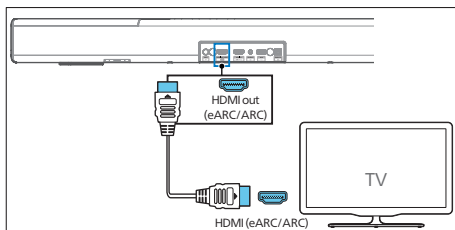

- 1 Në televizorin tuaj, aktivizoni funksionet HDMI-CEC. Për detaje, shihni manualin e përdorimit të televizorit.

- Lidhësi **HDMI ARC** në televizor mund të etiketohet ndryshe. Për detaje, shihni manualin e përdorimit të televizorit.

- 2 Duke përdorur një kablo HDMI me shpejtësi të lartë, lidhni konektorin (lidhësin) **HDMI out (eARC/ARC)** në soundbarin tuaj me konektorin (lidhësin) **HDMI ARC** në televizor.

## Shënim

- Televizori juaj duhet të mbështesë funksionin HDMI-CEC dhe ARC. HDMI-CEC dhe ARC duhet të vendosen në opsionin Aktiv.
- Metoda e cilësimit të HDMI-CEC dhe ARC mund të ndryshojë në varësi të televizorit. Për detaje rreth funksionit ARC, ju lutem referojuni manualit të pronësisë të televizorit tuaj.
- Sigurohuni që të përdorni kabllo HDMI që mbështesin funksionin ARC.

### Opsioni 2: Standardi HDMI

Nëse televizori juaj nuk është i përputhshëm me HDMI ARC, lidhni soundbarin tuaj me televizorin me një lidhje standarde HDMI.

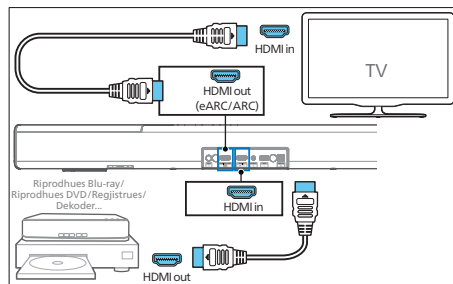

- 1 Përdorni një kablo HDMI për të lidhur prizën **HDMI in** e soundbarit me pajisje të jashtme (p.sh. konsolat e lojërave, riprodhuesit DVD dhe Blu-ray).
- 2 Përdorni një kablo HDMI për të lidhur prizën **HDMI out (eARC)** soundbarit me prizën **HDMI in** të televizorit.

## Lidhu me prizën optike

- 1 Duke përdorur një kabllo optike, lidhni konektorin (lidhësin) **Optical** në soundbarin tuaj me konektorin (lidhësin) **Optical out** në televizor ose pajisje tjetër.

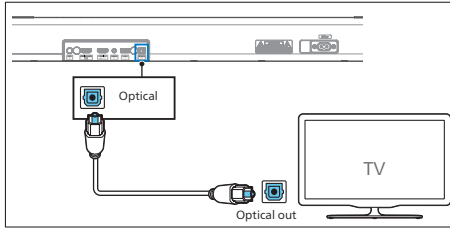

- Konektori (lidhësi) optik dixhital mund të emërtohet **Spdif** apo **Spdif out**.

## Lidhuni me prizën e Audio in

- Përdorni një kabllo audio 3,5 mm deri në 3,5 mm për të lidhur prizën e kufjeve të TV me prizën e **Audio in** në soundbar.

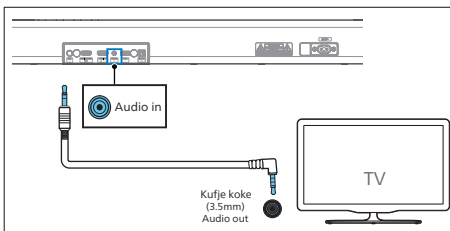

- Përdorni një kabllo audio RCA deri në 3,5 mm për të lidhur prizat e daljes audio të TV me prizën e **Audio in** në soundbar.

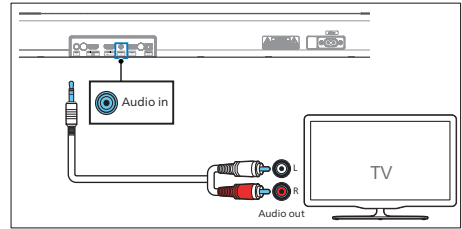

## Lidhuni me furnizuesin

- Përpara se të lidhni kordonin e energjisë AC, sigurohuni që të keni përfunduar të gjitha lidhjet e tjera.

- Rrezik dëmtimi i produktit! Sigurohuni që voltazhi i furnizimit me energji elektrike të korrespondojë me tensionin e printuar në anën e pasme apo në pjesën e poshtme të njësisë.

- 1 Lidhni kabllon e rretit me prizën **AC~** e njësisë dhe më pas në një prizë.
- 2 Lidhni kabllon e rretit me prizën **AC~** e subwooferit dhe më pas në një prizë.

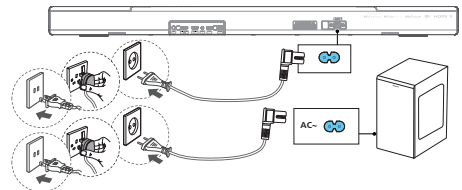

- \* Sasia e kordonit të furnizimit me energji dhe lloji i prizës ndryshojnë sipas rajoneve.



## Çiftotimi me subwooferin

### Çiftim automatik

Futni soundbarin dhe subwooferin në prizat e rrejtit dhe më pas shtypni njësinë ose telekomandën për të kaluar njësinë në modalitetin **AKTIV**. Subwooferi dhe soundbari do të çiftohen automatikisht.

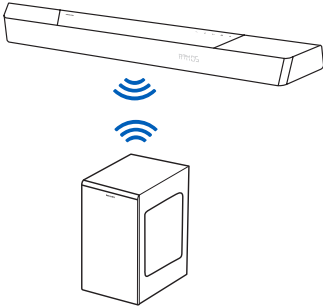

↳ Përcaktoni statusin bazuar në treguesin e subwooferit me valë.

Statusi LED	Statusi
Dridhje pulsuese e shpejtë	Subwooferi në modalitetin e çiftimit
Konstant në	U lidh /U çiftua me sukses
Pulsim i ngadalshëm	Lidhja / Çiftimi dështoi (nuk u arrit)



### Këshilla

- Mos e shtypni butonin **Pair** në pjesën e pasme të subwooferit, përveçse në rastet e çiftimit manual.

### Çiftimi manual

Nëse nuk dëgjohet audio nga subwooferi me valë, çiftoni manualisht subwooferin.

- 1 Shkwoptni përsëri njësinë dhe subwooferin nga prizat e rrejtit dhe më pas futini përsëri pas 3 minutash.
- 2 Shtypni dhe mbani shtypur butonin **Pair** në pjesën e pasme të subwooferit për 5 sekonda.  
↳ Treguesi në subwoofer do të pulsojë me shpejtësi.
- 3 Më pas shtypni  $\odot$  në njësi ose në telekomandë për ta nderur njësinë.  
↳ Treguesi në subwoofer do të bëhet solid kur të jetë i suksesshëm.
- 4 Nëse treguesi vazhdon ende të pulsojë, përsëritni hapin 1-3.



### Këshilla

- Subwooferi duhet të jetë brenda 6 m nga soundbari në një zonë të hapur (sa më afër, aq më mirë).
- Hiqni çdo objekt ndërmjet subwooferit dhe soundbarit.
- Nëse lidhja me valë nuk realizohet përsëri me sukses, kontrolloni nëse ka një konflikt ose ndërhyrje të fuqishme (p.sh. ndërhyrje nga një pajisje elektronike) rreth vendndodhjes. Shmangni këto konflikte ose ndërhyrje të fuqishme dhe përsëritni procedurat e mësipërme.

# Lidhu me Wi-Fi (funksioni me valë)

## (Për versionin iOS dhe Android)

Duke lidhur këtë pajisje dhe telefonat celularë, tabletët (si iPad, iPhone, iPod touch, telefonat Android, etj.) në të njëjtin rrjet Wi-Fi, ju mund të përdorni më pas aplikacionin Philips Sound të ofruar nga DTS Play-fi për të kontrolluar soundbarin e për të dëgjuar skedarët audio.

- 1 Shkarkoni dhe instaloni aplikacionin Philips Sound të ofruar nga DTS Play-fi në një telefon apo tablet.

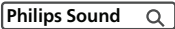

- Sigurohuni që ruteri juaj të jetë i ndezur dhe të funksionojë në mënyrë korrekte.

## Shënim

- Ekranin e funksionimit dhe mënyrën e kryerjes së operacioneve mund të ndryshojnë në varësi të versionit të pajisjes.

- 2 Lidhni telefonin ose tabletin tuaj me të njëjtin rrjet Wi-Fi me të cilin dëshironi të lidhni soundbarin tuaj.



- 3 Shtypni dhe mbani të shtypur për 8 sekonda butonin  (Wi-Fi) që ndodhet në pjesën e pasme për të aktivizuar lidhjen Wi-Fi.

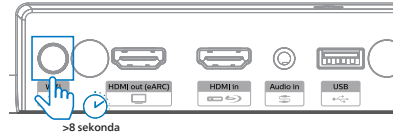

- ↳ Derisa autoparlanti të nxjerrë një sinjal të dytë akustik dhe më pas të lëshojë butonin.

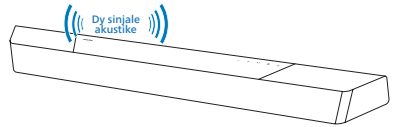

- 4 Prisni derisa treguesi i dritës Wi-Fi në kabinetin e përparmë të kalojë nga një ndezje e shpejtë në një pulsimit të ngadaltë. Nëse fillon të pulsojë ngadalë, kjo tregon se autoparlanti po hyn në modalitetin e konfigurimit të Wi-Fi.

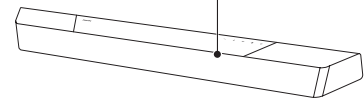
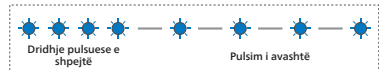

- 5 Hapni aplikacionin Philips Sound të ofruar nga DTS Play-fi. Ndiqni udhëzimet në aplikacion për ta lidhur këtë produkt me rrjetin tuaj Wi-Fi.

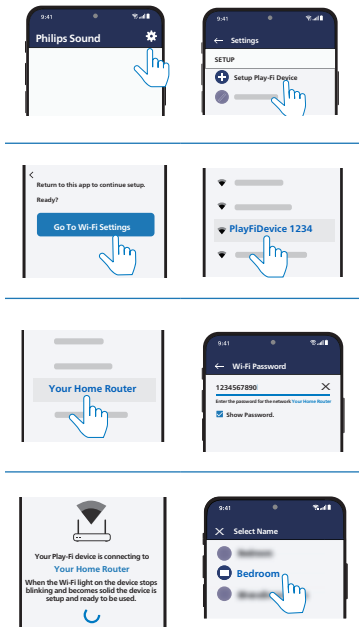

- 6 Pas lidhjes së suksesshme Wi-Fi, treguesi i dritës Wi-Fi do të ndalojë së pulsuarit dhe do të bëhet fiksi/i qëndrueshëm. Me konfigurimin e këtij produkti në rrjetin tuaj Wi-Fi, ju mund ta kontrolloni atë nga çdo smartphone ose tabletë në të njëjtin rrjet.
- 7 Pas lidhjes, ju mund të ndryshoni emrin e pajisjes. Mund të zgjidhen disa emra ose të krijoni emrin tuaj duke zgjedhur Custom Name (Emrin e personalizuar) në fund të listës së emrave. Në të kundërt, merr emrin e paracaktuar.

- 8 Pas lidhjes, ky produkt mund të kryejë një përditësim të softuerit. Përmirësojeni në softuerin më të fundit kur bëni konfigurimin për herë të parë. Përmirësimi i softuerit mund të zgjasë disa minuta. Mos e shkëputni autoparlantin tuaj, mos fikni pajisjen ose mos dilni nga rrjeti gjatë përditësimit.

## Shënim

- Pas lidhjes, produkti mund të kryejë një përmirësim të softuerit. Përmirësimi kërkohet pas konfigurimit fillestar. Nëse përmirësimi nuk kryhet, jo të gjitha funksionalitetet e produktit mund të jenë të disponueshme.
- Kur konfigurimi i parë nuk përfundon me sukses, mbani të shtypur butonin  (Wi-Fi) në soundbar për 8 sekonda derisa të dëgjohet sinjali i dytë akustik dhe drita Wi-Fi të ndryshojë në një puls të ngadaltë. Rivendosni lidhjen Wi-Fi, rifilloni aplikacionin dhe nisni konfigurimin.
- Nëse dëshironi të kaloni nga një rrjet në tjetrin, është e nevojshme ta konfiguroni përsëri lidhjen. Shtypni dhe mbani të shtypur butonin  (Wi-Fi) në soundbar për 8 sekonda që të rivendosni lidhjen Wi-Fi.
- Kur konfigurimi i parë nuk është i suksesshëm, mbyllni aplikacionin Philips Sound të ofruar nga DTS Play-fi. Ristartoni aplikacionin dhe provoni sërish konfigurimin.

## Konfigurimi i AirPlay

Përdorni AirPlay për të konfiguruar lidhjen Wi-Fi të pajisjes iOS (iOS7 ose i mëvonshëm) dhe soundbarin.

- 1 Pajisja iOS: Cilësimet > Wi-Fi > zgjidhni rrjetin shtëpiak [Play-Fi Device (xxxxxx)]

- ↳ Shkoni te konfigurimi i Wi-Fi. Emri i pajisjes Play-Fi shfaqet në 5 sekonda.



- ↳ Zgjidhni pajisjen Play-Fi në konfigurimin e Airplay.
- ↳ Shtypni "Done" kur të përfundojë konfigurimi

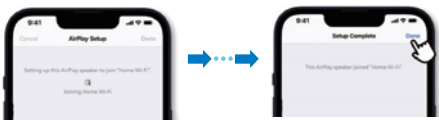

- ↳ Pas lidhjes së suksesshme Wi-Fi, treguesi i dritës Wi-Fi do të ndalojë së pulsuar dhe do të bëhet fiks/i qëndrueshëm.

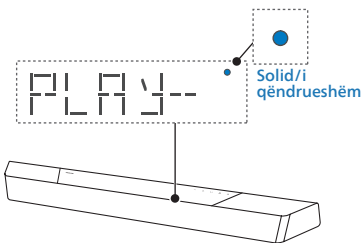

- 2 Kthehuni te Aplikacioni Philips Sound për të emërtuar pajisjen.



- 3 Pas lidhjes, ju mund të ndryshoni emrin e pajisjes. Mund të zgjidhen disa emra ose të krijoni emrin tuaj duke zgjedhur Custom Name (Emrin e personalizuar) në fund të listës së emrave. Në të kundërt, merr emrin e paracaktuar.

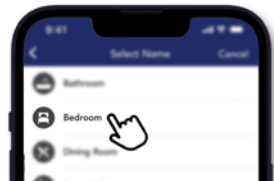

## Modaliteti WPS

Nëse ruteri juaj ka konfigurim të mbrojtur Wi-Fi (WPS), mund ta konfiguroni lidhjen pa vendosur një fjalëkalim.

- 1 Shtypni dhe mbani shtypur butonin  (Wi-Fi) për 4 sekonda. Do të dëgjoni një sinjal akustik dhe drita Wi-Fi do të fillojë të pulsojë dy herë.
- 2 Shtypni butonin WPS në ruterin tuaj. Butoni zakonisht shënohet me këtë logo WPS.
- 3 Pas lidhjes së suksesshme Wi-Fi, treguesi i dritës Wi-Fi do të ndalojë së pulsuar dhe do të bëhet fiks/i qëndrueshëm.



## Shënim

- WPS nuk është një funksionalitet standard në të gjithë ruterat. Nëse ruteri juaj nuk ka WPS, atëherë përdorni konfigurimin standard të Wi-Fi.
- Shtypni një herë butonin  (Wi-Fi) nëse dëshironi të dilni nga modaliteti WPS ose do të dalë automatikisht vetë pas 2 minutash.

# Lidhni soundbarin me TV Philips ku është aktivizuar Play-fi

- 1 Ndizni TV tuaj DTS Play-fi të aktivizuar nga lidhur me internetin.  
↳ Zëri i TV-së është i fikur.
- 2 Hyni në menynë Settings (Cilësimet) në TV.  
↳ Settings > Sound > DTS Play-fi (Cilësimet > Zëri > DTS Play-fi)

## Konfigurimi i tingullit përrethues (surround)

Ndiqni konfigurimin në ekran.

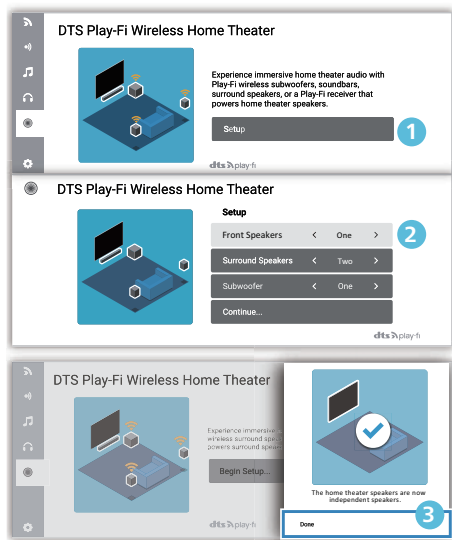

## Konfigurimi i audios së TV

Ju mund edhe të transmetoni audion e televizorit në autoparlantët e shtëpisë tuaj në modalitetin me valë. Ndiqni konfigurimin në ekran.

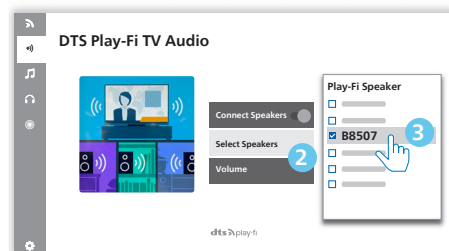
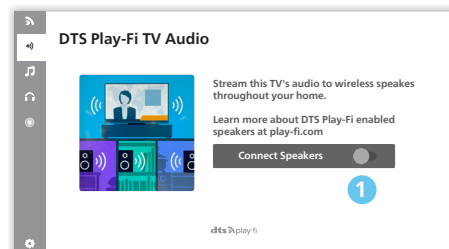

# 4 Përdorni soundbarin tuaj

Ky seksion ju ndihmon të përdorni soundbarin për të riprodhuar audio nga pajisjet e lidhura.

## Para se të filloni

- Kryeni lidhjet e nevojshme të përshkruara në Udhëzuesin e Fillimit të Shpejtë dhe Manualin e Përdoruesit.
- Kaloni soundbarin në burimin e duhur për pajisjet e tjera.

## HAPENI dhe MBYLLENI

- Kur e lidhni për herë të parë njësinë me prizën e rrjetit, njësia do të jetë në modalitetin **NË PRITJE**. Treguesi **NË PRITJE** do të ndizet.







Gjendja e ngarkimit të baterisë	Veprim	Funksioni
I hapur/I ndezur		Ndiqui gjendjen e burimit
Gjysmë në pritje	Shtypni  një herë butonin	<ul style="list-style-type: none"><li>• Wi-Fi është i lidhur.</li><li>• Ai mbështet Play-fi dhe Airplay2, Chromecast, Spotify Connect, Works with Alexa.</li></ul>

Eko në pritje	Shtypni dhe mbani të shtypur butonin për  3 sekonda	<ul style="list-style-type: none"><li>• Wi-Fi është i fikur.</li><li>• Produkti hyn në modalitetin e konsumit më të ulët të energjisë.</li><li>• Ri-aktivizimi i sistemit do të kërkojë një kohë relativisht më të gjatë.</li></ul>
---------------	--	---

## Zgjidhni Modalitetet

Shtypni butonin  në mënyrë të përsëritur në njësi ose në telekomandë për të zgjedhur modalitetin **Optical**, **Audio in**, **USB**, **BT** (Bluetooth), **HDMI in**, **HDMI eARC/ARC**.

↳ Modaliteti i zgjedhur do të shfaqet në ekran.

Ekrani	Statusi
	Optik
	Hyrjen audio
	USB
	Bluetooth
	Hyrje HDMI
	HDMI eARC
	HDMI ARC







### Këshilla

- Play-fi nuk është një burim opsional. Play-fi duhet të kontrollohet drejtpërdrejt nga Aplikacioni.

## Rregulloni volumin

### Rregulloni volumin e sistemit

Shtypni butonat +/- në soundbar ose shtypni butonat  +/- (Volumi) në telekomandë për të ngritur ose ulur nivelin e volumit të sistemit.

- Për të bllokuar zërin, shtypni butonin  (Heshtje) në telekomandë.
- Për të rikthyer zërin, shtypni përsëri  (Heshtje) ose shtypni  +/- (Volumi).

### Rregulloni volumin e subwooferit

Shtypni butonat  +/- (subwoofer) në telekomandë për të ngritur ose ulur nivelin e volumit të subwooferit.

## Shijoni tingullin Dolby Atmos

Shtypni butonin  për të zgjedhur një nivel të efekteve përrethuese në lartësi që i përshtatet më së miri shijes tuaj personale sipas mjedisit tuaj.

- **UPMIX:** Sigurohuni që të gjithë autoparlantët të përdoren për përmbajtje më të ulta se konfigurimi i autoparlantëve 5.1.2 ose 7.1.2.
  - **STANDARD:** Tingulli origjinal.
  - **AI (IA):** Funkzioni i inteligjencës mediatike i Dolby Atmos për audion në shtëpi përdoret për të nxitur përmirësimin e zërit ose efektet përrethuese.
- ↳ Si funksion i parazgjedhur, përzierja e audios është caktuar në **7.1.2**.







### Këshilla

- Ekranin do të tregojë kanalet e autoparlantëve sipas konfigurimeve të ndryshme të autoparlantëve, si p.sh.
  - 7.1.2: soundbari
  - 7.1.4: soundbari + autoparlantët përrethues
  - 7.1.4: soundbari + autoparlantët përrethues + subwooferi
  - 7.2.2: soundbari + 2x subwoofera
  - 7.2.4: soundbari + autoparlantët përrethues + 2x subwoofera

## Menuja e konfigurimit

Pajisja ju mundëson të konfiguroni cilësimet e avancuara për t'ju ofruar një përvojë edhe më të mirë.

Buton	Funksioni
	Hyr në menunë e cilësimeve
	Nën menuja e fundit/e ardhshme
	Përzgjedhja e mëparshme/e ardhshme
	Dil nga menuja e cilësimeve

Ekran	Përshkrim
EQ	Zgjidhni Efektin e Ekuvalizatoit (EQ).
BAS XX	Regulloni Nivelin e Basit
TRE XX	Regulloni Nivelin e Sopranos
BT PAIR	Filloni çiftimin me Bluetooth
FL XX	Autoparlanti i Përpamë i Majtë
FR XX	Autoparlanti i Përpamë i Djathtë
CT XX	Autoparlanti qendror
DRC	Kontrolli i diapazonit dinamik
SYNC	Vendosni Vonesën e Audios
DIM XX	Vendosni ndriçimin e ekranit
DISP	Cilësimi i çaktivizimit të ekranit
STNBY	NDEZJA/FIKJA e modalitetit të pritjes automatike
UPGRADE	Përditëso firmuerin përmes USB

## EQ

Zgjidhni mënyrat e paracaktuara të zërit që i përshtaten videos dhe muzikës suaj: **MOVIE, MUSIC, VOICE, STADIUM, CUSTOM (FILM, MUZIKË, ZËRI, STADIUM, I PERSONALIZUAR).**

- **MOVIE:** Krijoni një përvojë përrethuese dëgjimi. Ideale për shikimin e filmave.
- **MUSIC:** Krijoni tingull stereo me dy ose me shumë kanale. Ideale për dëgjimin e muzikës.
- **VOICE:** Krijoni efekt zanor që e bën zërin e njeriut më të qartë dhe më të dalluar për dëgjim.
- **STADIUM:** Krijoni një atmosferë sikur po shihni një lojë sportive në një stadium.
- **CUSTOM:** Personalizojeni tingullin bazuar në preferencat tuaja. Duhet të caktohet përmes aplikacionit Fine Tune.  
↳ Si parazgjedhje, EQ është vendosur në MOVIE.

## BAS/SOPRANO



Ndryshoni cilësimet e frekuencës së ulët (bas) dhe frekuencës së lartë (soprano) të këtij produkti.

- **BAS -5 ~ BAS +5**
- **TRE -5 ~ TRE +5**
- ↳ Si parazgjedhje, bas/soprano është vendosur në 0.



## ÇIFTIMI BT

Hyni në modalitetin e çiftimit Bluetooth.

- Nëse dëshironi të lidhni soundbarin tuaj me një pajisje tjetër Bluetooth, mund të aktivizoni çiftimin në menu (**BT PAIR**) për të shkëputur të gjitha pajisjet dhe për të hyrë në modalitetin e çiftimit Bluetooth.
  - ↳ Shtypni e  > zgjidhni "**BT PAIR**" > Më pas shtypni  (Hyni) për të konfirmuar modalitetin e çiftimit Bluetooth.
- Ndiqni hapin 2-3 në "**Riprodho nga pajisjet Bluetooth**" më sipër për të çiftuar pajisjen tuaj Bluetooth.



### Këshilla

- Menuja "**BT PAIR**" do të shfaqet vetëm kur burimi aktual i sinjalit është në modalitetin "**BT**"

## Rregulloni nivelin e autoparlantit

- Përpara Majtas : **FL -5 ~ FL +5**
- Përpara Djathtas : **FR -5 ~ FR +5**
- Qendror : **CT -5 ~ CT +5**

↳ Si parazgjedhje, niveli i autoparlantit është vendosur në 00.

## Kontrolli i diapazonit dinamik (DRC)

Mund të aplikoni kontrollin e diapazonit dinamik në pjesët Dolby Digital.

- **ON (Ndezur):** Optimizimi i diapazonit dinamik
  - **OFF (Joaktiv):** Fik rregullimin e diapazonit dinamik
  - **AUTO (Automatik):** Gama dinamike rregullohet automatikisht
- ↳ Si parazgjedhje, modaliteti DRC është vendosur në AUTO.



### Shënim

- DRC nuk disponohet në modalitetin USB/BT/Play-fi.

## SINKRONIZIMI AV

Vendosni Vonesën e Audios.

Përpunimi i imazhit të videos, ndonjëherë më i gjatë se koha e nevojshme për të përpunuar sinjalin audio. Kjo quhet "e vonuar". Funkzioni i Vonesës së Audios është krijuar për të korrigjuar këtë vonesë.

- **S 00 ~ S 200**

↳ Si parazgjedhje, vonesa e audios është vendosur në 00.

## DIM

Vendosni ndriçimin e ekranit.

- **HIGH, MID, LOW (I LARTË, I MESËM, I ULËT)**

↳ Si parazgjedhje, errësuesi është vendosur në MID.

## EKRANI

Vendoseni ekranin në opsionin e fikjes automatike (përveç treguesit LED Wi-Fi) pas 10 sekondash pauze kur nuk funksionon përdoruesi.

- **ON (Ndezur):** Vendoseni ekranin në modalitetin i ndezur
  - **OFF (Joaktiv):** Vendoseni ekranin në modalitetin i fikur
- ↳ Si parazgjedhje, ekrani është vendosur në ON.

## BJENDJA E PRITJES AUTOMATIKE

Pajisja kalon automatikisht në modalitetin e pritjes pas rreth **15** minutash nëse televizori ose njësia e jashtme shkëputet (ose pauza e riprodhimit të bitit të funksionit USB, BT), fiket

- **STNBY IN 15M (STNBY NË 15M):** Ndiz opsionin e Pritjes Automatikë.
  - **STNBY OFF (STNBY FIKUR):** Fik opsionin e Pritjes Automatikë.
- ↳ Si opsion i parazgjedhur, cilësimi është vendosur në ON.

### Shënimi

- Për ta fikur plotësisht njësinë, hiqni spinën nga priza.
- Ju lutemi fikeni plotësisht njësinë për të kursyer energji kur nuk është në përdorim.

## Përditëso firmuerin përmes USB



Kontrollo nëse ka versionin më të fundit të firmuerit në [www.philips.com/support](http://www.philips.com/support). Kërko për modelin tuaj dhe klikoni në **"Softuer dhe drajvera"**.

Kopjo skedarët e përditësimit të softuerit në flash drajverin USB, futni flash drajverin USB në njësi.



- ↳ Shtypni  > zgjidhni **"UPGRADE"** > **"PLAY TO START"**
- ↳ Më pas shtypni **▶|| (Hyni)** për të konfirmuar.
- ↳ Përditësimi përfundoi dhe rinisi puna.

## Riprodho nga pajisjet Bluetooth

Lidhni soundbarin me pajisjen tuaj Bluetooth (si iPad, iPhone, iPod touch, telefon Android ose laptop) përmes Bluetooth dhe më pas mund të dëgjoni dosjet audio të ruajtura në pajisje përmes autoparlantëve të soundbarit.

- 1 Shtypni butonin  në mënyrë të përsëritur në njësi ose në telekomandë për të kaluar soundbarin në modalitetin Bluetooth.  
↳ **BT** shfaqet në panelin e ekranit.
- 2 Në pajisjen Bluetooth, aktivizoni Bluetooth, kërkonte dhe zgjidhni **Philips B8507** për të nisur lidhjen (shih manualin e përdorimit të pajisjes Bluetooth për mënyrën sesi të aktivizoni Bluetooth).
- 3 Prisni derisa të dëgjoni kërkesën zanore nga soundbari.  
↳ Nëse lidhet me sukses, **BT** shfaqet në panelin e ekranit.
- 4 Zgjidhni dhe luani skedarë audio ose muzikë në pajisjen tuaj Bluetooth.
  - Nëse gjatë riprodhimit vjen një telefonatë, muzika do të ndërpritet. Muzika do të rifillojë me përfundimin e telefonatës.
  - Nëse pajisja juaj Bluetooth mbështet profilin AVRCP, në telekomandë mund të shtypni  për të kapërcyer te një pjesë muzikore ose shtypni **▶||** për të bërë pauzë/rifilluar riprodhimin.

## Për të shkëputur dhe çiftuar një pajisje të re Bluetooth

- 1 Në modalitetin Bluetooth, shtypni  zgjidhni "BT PAIR" > Më pas shtypni  (Hyni) për të shkëputur të gjitha pajisjet dhe për të hyrë në modalitetin e çiftimit Bluetooth.
- Ose, shtypni dhe mbani shtypur drejtpërdrejt butonin  në soundbar për të shkëputur të gjitha pajisjet dhe për të hyrë në modalitetin e çiftimit Bluetooth.  
↳ Ekranin do të pulsojë "PAIR".
- 2 Ndiqni hapin 2-3 në "**Riprodho nga pajisjet Bluetooth**" më sipër për të çiftuar pajisjen tuaj Bluetooth.

### Shënim

- Në një hapësirë të hapur pa pengesa, diapazoni maksimal i funksionimit ndërmjet soundbarit dhe një pajisjeje Bluetooth është afërsisht 10 metra (30 këmbë).
- Përputhshmëria me të gjitha pajisjet Bluetooth nuk është e garantuar.
- Transmetimi i muzikës mund të ndërpritet nga pengesat midis pajisjes dhe soundbarit, të tilla si muret, mbulesa metalike që mbulon pajisjen ose pajisje të tjera pranë që funksionojnë në të njëjtën frekuencë.

## Kontroll me shumë pika

Produkti mbështet funksionin me shumë pika dhe mund të lidhë dy pajisje Bluetooth në të njëjtën kohë (si p.sh. një iPad, iPhone, iPod touch, telefon Android ose laptop).

- Ka një sinjal audio kur pajisja e dytë Bluetooth lidh soundbarin.
- Kur pajisja e dytë Bluetooth transmeton audion e saj në soundbar, pajisja e parë Bluetooth do të ndërpresë riprodhimin.
- Telefonata hyrëse ka përparësi ndaj riprodhimit të muzikës pavarësisht nga pajisjet e para ose të dyta.

## Dëgjo një pajisje të jashtme

Sigurohuni që njësia të jetë e lidhur me televizorin ose pajisjen audio.

- 1 Shtypni butonin  në mënyrë të përsëritur në njësi ose në telekomandë për të zgjedhur modalitetin **Optical, Audio in, HDMI in, HDMI ARC**.
- 2 Përdorni drejtpërdrejt pajisjen tuaj audio për karakteristikat e riprodhimit.
- 3 Shtypni butonat **VOL +/-** për të rregulluar volumnin në nivelin e dëshiruar.  
↳ Me zgjedhjen e një formati tjetër audio, soundbari do të shfaqë sa vijon:

Audio (shkurtim)	Ekranin
LPCM 2ch	PCM
LPCM 5.1ch	PCM
LPCM 7.1ch	PCM
Dolby Digital	Dolby AUDIO
Dolby TrueHD	Dolby AUDIO
Dolby Digital Plus	Dolby AUDIO
Dolby Atmos - Dolby TrueHD	Dolby Atmos
Dolby Atmos - Dolby Digital Plus	Dolby Atmos

### Shënim

- Njësia mund të mos jetë në gjendje të dekodojë të gjitha formatet dixhitale të audios nga burimi i hyrjes. Në këtë rast, njësia do të jetë pa zë/e heshtur. Ky NUK është një defekt. Sigurohuni që cilësimi i audios së burimit të hyrjes (p.sh. televizor, konsola e lojërave, riprodhues DVD, etj.) të jetë vendosur në **PCM** apo **Dolby Digital** (referojuni manualit të përdorimit të pajisjes së burimit të hyrjes për detajet e cilësimeve të audios) me HDMI in/ HDMI ARC/hyrje optike.

## Riprodho audio përmes USB

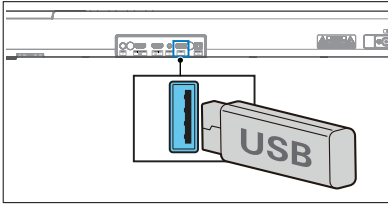

Shijo audion në një pajisje ruajtëse USB, si p.sh. një riprodhues MP3 dhe memorie flash USB, etj.

1 Vendos pajisjen USB.



2 Shtypni butonin  në mënyrë të përsëritur në njësi ose në telekomandë për të zgjedhur modalitetin **USB**.

3 Gjatë riprodhimit:

Buton	Veprim
	Filloni, ndaloni ose rimerrni riprodhimin aty ku e latë.
	Kalo te pjesa e mëparshme ose vijuese.



### Këshilla

- Ky produkt mund të mos jetë i përputhshëm me disa lloje të pajisjeve ruajtëse USB.
- Nëse përdorni një kabllo zgjatuese USB, shpërndarës USB ose lexues kartash shumëfunktionale USB, pajisja ruajtëse USB mund të mos njihet.
- Mos e shkëputni pajisjen ruajtëse USB gjatë leximit të skedarëve.
- Njësia mund të mbështesë pajisje USB me memorie deri në 32 GB.
- Kjo njësi mund të luajë MP3/WAV/FLAC.
- Mbështet një portë USB: 5V === 500 mA.

## Rikthim ne gjendjen e parametrave të vendosur nga fabrika

Rivendos pajisjen në cilësimin e paracaktuar.

- Ndizni soundbarin, shtypni dhe mbani të shtypur butonat +/- njëjtën kohë për 8 sekonda.
  - ↳ Ekran tregon "**RESET**" për 5 sekonda.
  - ↳ Gjatë rindezjes së sistemit, ekran tregon "**REBOOT**".

# 5 Specifikat e produktit

## Shënim

- Specifikimet dhe dizajni mund të ndryshojnë pa paralajmërim.

## Bluetooth / Wireless

Profillet Bluetooth	A2DP, AVRCP
Versioni i Bluetooth	V 5.3
Brezi i frekuencës Bluetooth	2402 ~ 2480 MHz
Fuqia e transmetuesit	≤ 10dBm
Rrezja e frekuencës me valë 5.8 G /Fuqia e transmetuesit (EIRP)	5729 ~ 5850 MHz ≤ 10dBm

## Rrjet i mbështetur

WiFi IEEE 802.11a/b/g/n/ac Brezi i frekuencës me valë (Wi-Fi) /Fuqia e transmetuar me frekuencë radio (EIRP)	
2.4G Wi-Fi	2400 ~ 2483,5 MHz / ≤ 20dBm
	5150 ~ 5350 MHz / ≤ 20dBm
5G Wi-Fi	5470 ~ 5725 MHz / ≤ 27dBm
	5725 ~ 5850 MHz / ≤ 14dBm

## Soundbari

Furnizimi me energji elektrike	100-240V~ 50/60Hz
Fuqia dalëse RMS	180 W
Fuqia dalëse maksimale	360 W (10% THD)
Konsumi i energjisë	35 W
Konsumi i Energjise ne gjendje Pritje	< 0,5 W
Përgjigja e frekuencës	150 Hz - 20 KHz
Impedanca e autoparlantit	8Ω
Përmasat (Gja x L x Gjë)	940 x 65 x 106 mm
Pesha	2,7 kg
Temperatura e funksionimit	0°C - 45°C

## Subwooferi

Furnizimi me energji elektrike	100-240V~ 50/60Hz
Fuqia dalëse RMS	120 W
Fuqia dalëse maksimale	240 W (10% THD)
Konsumi i energjisë	25 W
Konsumi i Energjise ne gjendje Pritje	< 0,5 W
Përgjigja e frekuencës	35 Hz - 150 Hz
Impedanca	3 Ω
Përmasat (Gja x L x Gjë)	150 x 410 x 309 mm
Pesha	5,6 kg
Temperatura e funksionimit	0°C - 45°C

## USB

Versioni i drejtpërdrejtë USB	2.0 Shpejtësi e plotë
USB	5V --- 500 mA

Zgjatimi	Kodeksi	Shpejtësia e mostrës	Shpejtësia e biteve
	MPEG 1 Shtresa 1	16 ~ 48 kHz	32 ~ 448 kbps
	MPEG 1 Shtresa 2	16 ~ 48 kHz	8 ~ 384 kbps
	MPEG 1 Shtresa 3	16 ~ 48 kHz	8 ~ 320 kbps
.mp3	MPEG 2 / MPEG 2.5 Shtresa 1	16 ~ 48 kHz	8 ~ 256 kbps
	MPEG 2 / MPEG 2.5 Shtresa 2	16 ~ 48 kHz	8 ~ 160 kbps
	MPEG 2 / MPEG 2.5 Shtresa 3	16 ~ 48 kHz	8 ~ 160 kbps
	.wav	WAV	16 ~ 48 kHz Deri në 1536 kbps
.flac	FLAC	Deri në 48 kHz / 16 bit	

## Telekomanda

Distanca/Këndi	6m/30°
Lloji i Baterisë	AAA (1,5V x 2)

## Formatet e mbështetura audio

Formati	Funksioni			
	Hyrja HDMI	HDMI eARC	HDMI ARC	Optik
LPCM 2ch	√	√	√	√
LPCM 5.1ch	√	√	√	√
LPCM 7.1ch	√	√	--	--
Dolby Digital	√	√	√	√
Dolby Digital Plus	√	√	√	--
Dolby TrueHD	√	√	--	--
Dolby MAT	√	√	--	--
Dolby Atmos - Dolby Digital Plus	√	√	√	--
Dolby Atmos - Dolby TrueHD	√	√	--	--
Dolby Atmos - Dolby MAT	√	√	--	--

√ : Formatet e mbështetura.  
 -- : Formatet e pambështetura.

## Produkti duhet të përputhet me kërkesat e detyrueshme të treguesit Dolby të shënuara më poshtë

Sinjali Hyrës	Formati i audios	Virtualizuesi Dolby	Treguesi i formatit		
			Dolby Atmos <sup>1</sup>	Dolby Surround <sup>1</sup>	Dolby Audio
Dolby Digital	Sipas kanalit	Fikur/Joaktiv			√
		I hapur/ I ndezur		√	
Dolby Digital Plus	Sipas objektit	-	√		
	Sipas kanalit	Fikur/Joaktiv			√
		I hapur/ I ndezur		√	
Dolby TrueHD	Sipas objektit	-	√		
	Sipas kanalit	Fikur/Joaktiv			√
		I hapur/ I ndezur		√	
Dolby MAT	Sipas objektit	-	√		
	Sipas kanalit	Fikur/Joaktiv			√
		I hapur/ I ndezur		√	

# 6 Zgjidhja e problemeve



## Paralajmërim

- Rrezik për goditje elektrike. Asnjëherë mos e hiqni kutinë e produktit.

Për ta mbajtur të vlefshme garancinë, mos u përipiqni kurrë ta riparoni vetë produktin.

Nëse keni probleme me përdorimin e këtij produkti, kontrolloni pikat e mëposhtme përpara se të kërkonti shërbim. Nëse problemi vazhdon, kërkonti ndihmë në [www.philips.com/support](http://www.philips.com/support).

## Njësia kryesore

### Butonat në njësinë kryesore nuk funksionojnë.

- Shkëputeni nga furnizimi me energji elektrike për disa minuta, më pas lidhni përsëri.

### Nuk ka energji

- Sigurohuni që kordoni AC të jetë lidhur siç duhet.
- Sigurohuni që të ketë energji në prizën AC.
- Shtypni butonin  në telekomandë apo soundbar për ta aktivizuar atë (soundbarin).

## Tingulli

### Nuk vjen tingull nga autoparlanti i soundbarit.

- Lidhni kabllon e audios nga soundbari juaj me televizorin ose pajisje të tjera. Sidoqoftë, nuk ju duhet një lidhje të veçantë audio kur:
  - soundbari dhe televizori lidhen përmes lidhjes HDMI ARC, ose
  - një pajisje është e lidhur me lidhësin HDMI in në soundbarin tuaj.

- Në telekomandë, zgjidhni hyrjen e duhur të audios.
- Sigurohuni që soundbari të mos jetë vendosur në opsionin e heshtur.
- Rivendosni këtë produkt në cilësimet e vendosura të fabrikës (shih "Rivendosja e fabrikës").

### Tingull ose jehonë e shtrebbëruar.

- Nëse riprodhohet audio nga TV përmes këtij produkti, sigurohuni që TV-ja të jetë funksionin pa zhurmë/i heshtur.

### Audioja dhe videoja nuk sinkronizohen.

- Shtypni për të sinkronizuar audion me videon.

### Nuk ka zë nga subwooferi me valë.

- Lidhni manualisht subwooferin me njësinë kryesore.
- Rritni volumin. Shtypni  +/- (Volumi) në telekomandë ose në soundbar.
- Kur përdorni një të hyrjet dixhitale, nëse nuk ka audio:
  - Provoni të vendosni daljen e televizorit në PCM ose
  - Lidhu drejtpërdrejt me Blu-ray/burim tjetër. Disa televizorë nuk kalojnë përmes audios dixhitale.
- Televizori juaj mund të vendoset në dalje të ndryshueshme audio. Konfirmoni që cilësimi i daljes së audios është vendosur në FIXED apo STANDARD, jo VARIABLE. Konsultohuni me manualin e përdorimit të televizorit tuaj për informacion më të detajuar.
- Nëse përdorni Bluetooth, sigurohuni që volumi në pajisjen tuaj burimore të jetë i ngritur dhe që pajisja të mos jetë pa zë apo e heshtur.
- Kur riprodhimi bllokohet dhe nuk lëshohet asnjë zë në modalitetin Wi-Fi, ju lutem kontrolloni nëse rrjeti juaj i shtëpisë është normal.

---

## Bluetooth

### **Një pajisje nuk mund të lidhet me soundbarin.**

- Pajisja nuk mbështet profilet e përputhshme të kërkuara për soundbarin.
- Nuk e keni aktivizuar funksionin Bluetooth të pajisjes. Referojuni manualit të përdorimit të pajisjes për mënyrën e aktivizimit të funksionit.
- Pajisja nuk është lidhur në menyrë korrekte. Lidhni pajisjen si duhet.
- Soundbari është i lidhur tashmë me një pajisje tjetër Bluetooth. Shkëputni pajisjen e lidhur dhe më pas provoni përsëri.

### **Cilësia e riprodhimit të audios nga një pajisje Bluetooth e lidhur është e dobët.**

- Marrja me Bluetooth është e dobët. Lëvizeni pajisjen më pranë soundbarit ose hiqni çdo pengesë midis pajisjes dhe soundbarit.

### **Nuk mund ta gjej emrin Bluetooth të kësaj njësie në pajisjen time Bluetooth**

- Sigurohuni që funksioni Bluetooth është aktivizuar në pajisjen tuaj Bluetooth.
- Ri-çiftoni njësinë me pajisjen tuaj Bluetooth.

---

## Wi-Fi

### **Lidhja Wi-Fi nuk mund të vendoset.**

- Kontrolloni disponueshmërinë e rrjetit WLAN në ruter.
- Vendoseni ruterin Wi-Fi më afër pajisjes.
- Sigurohuni që fjalëkalimi të jetë i saktë.
- Kontrolloni funksionin WLAN ose rindizni modemin dhe ruterin Wi-Fi.

---

## Dolby Atmos

### **Nuk mund të arrihen efekte të jashtëzakonshme Dolby Atmos.**

- Për lidhjet që nuk janë HDMI (të tilla si përdorimi i USB, Bluetooth, Optical ose AUDIO IN), krijohen efekte përrethuese me lartësi të kufizuar. Shihni seksionin e "Dolby Atmos" për të arrini efektet më të mira të Dolby Atmos.

---

## Play-fi

### **E pamundur të zbulohen pajisjet e mbështetura play-fi nga aplikacioni.**

- Sigurohuni që pajisja të jetë e lidhur me Wi-Fi.

### **E pamundur të riprodhohet muzikë play-fi.**

- Disa shërbime të rrjetit ose përmbajtje të disponueshme përmes pajisjes mund të mos jenë të aksesueshme në rast se ofruesi i shërbimit përfundon shërbimin e tij.
- Kur konfigurimi i parë nuk është i suksesshëm, mbyllni aplikacionin Philips Sound të ofruar nga DTS Play-fi. Rinisni aplikacionin.
- Kur autoparlanti është vendosur si Stereo Pairs (Çiftet Stereo) ose Surround Sound (Tingull Përrethues), është e nevojshme që autoparlanti të shkëputet nga aplikacioni përpara se ta përdorni më vete.



---

### **Telekomanda nuk funksionon**

- Përpara se të shtypni ndonjë buton të kontrollit të riprodhimit, së pari zgjidhni burimin e duhur.
- Zvogëloni distancën ndërmjet telekomandës dhe njësisë.
- Futni bateritë me polaritete (+/-) të rreshtuara siç tregohet.
- Zëvendësoni bateritë.
- Drejtojeni telekomandën drejtpërdrejt te sensori në pjesën e përparme të njësisë.

---

### **Ky është një funksion i fikjes pas 15 minutash, një nga kërkesat standarde të ERPII për kursimin e energjisë**

- Kur niveli i sinjalit të hyrjes së jashtme të njësisë është shumë i ulët, njësia do të fiket automatikisht pas 15 minutash. Ju lutem ngrini nivelin e volumit të pajisjes tuaj të jashtme.

---

### **Subwooferi është në pauzë ose treguesi i subwooferit nuk ndizet**

- Ju lutem shkëputni kordonin e rrymës nga priza dhe futeni përsëri pas 3 minutash për të rivendosur subwooferin.

## Markat tregtare



For DTS patents, see <http://patents.dts.com>. Manufactured under license from DTS, Inc. (for companies headquartered in the U.S./Japan/Taiwan) or under license from DTS Licensing Limited (for all other companies). DTS, DTS Play-Fi, Play-Fi and the DTS Play-Fi and Play-Fi logos are registered trademarks or trademarks of DTS, Inc. in the United States and other countries. © 2021 DTS, Inc. ALL RIGHTS RESERVED.



The Wi-Fi CERTIFIED™ Logo is a registered trademark of Wi-Fi Alliance®.



Google, Google Play and Chromecast built-in are trademark of Google LLC. Google Assistant is not available in certain languages and countries.



To control this AirPlay 2 -enabled speaker, iOS 11.4 or later is required. Use of the Works with Apple badge means that an accessory has been designed to work specifically with technology identified in the badge and has been certified by trademarks of Apply Inc. ,registered in the U. S. and other countries.

Apple® and AirPlay® are trademarks of Apple Inc., registered in the U.S. and other countries.



The Spotify Software is subject to third party licenses found here: [www.spotify.com/connect/third-party-licenses](http://www.spotify.com/connect/third-party-licenses)



The Adopted Trademarks HDMI, HDMI High-Definition Multimedia Interface, HDMI traddress and the HDMI Logos are trademarks or registered trademarks of HDMI Licensing Administrator, Inc. in the United States and other countries.

COMPATIBLE WITH



Dolby, Dolby Vision, Dolby Atmos, and the double-D symbol are registered trademarks of Dolby Laboratories Licensing Corporation. Manufactured under license from Dolby Laboratories. Confidential unpublished works. Copyright © 2012-2021 Dolby Laboratories. All rights reserved.



The Bluetooth® word mark and logos are registered trademarks owned by Bluetooth SIG, Inc. and any use of such marks by MMD Hong Kong Holding Limited is under license. Other trademarks and trade names are those of their respective owners.



Roku, the Roku logo, Roku TV, Roku TV Ready, and the Roku TV Ready logo are trademarks and/or registered trademarks of Roku, Inc. This product is Roku TV Ready-supported in the United States, Canada, United Kingdom, Mexico and Brazil. Countries are subject to change. For the most current list of countries in which this product is Roku TV Ready-supported, please email [rokutvready@roku.com](mailto:rokutvready@roku.com).



Specifikimet mund të ndryshojnë pa paralajmërim. Ju lutem vizitoni [www.Philips.com/support](http://www.Philips.com/support) për përditësimet dhe dokumentet më të fundit.

Philips dhe stema Philips Shield janë marka tregtare të regjistruara të Koninklijke Philips N.V. dhe përdoren me licencë.

Ky produkt është prodhuar dhe shitet nën përgjegjësinë e MMD Hong Kong Holding Limited ose një prej filialeve të tij, dhe MMD Hong Kong Holding Limited është garantuesi në lidhje me këtë produkt.