

Register your product and get support at  
[www.philips.com/welcome](http://www.philips.com/welcome)

MCM761



---

CS Příručka pro uživatelel 3

---

EL Εγχειρίδιο χρήσης 21

---

FI Käyttöopas 41

---

HU Felhasználói kézikönyv 57

---

PL Instrukcja obsługi 75

---

PT Manual do utilizador 95

---

RU Руководство пользователя 113

---

SK Príručka uživateľa 135

# PHILIPS

# Obsah

<b>1 Dôležité upozornenie</b>	136
Bezpečnosť	136
Poznámka	137
<b>2 Váš Mikro Hi-Fi systém</b>	138
Úvod	138
Čo je v škatuli	138
Hlavná jednotka - prehľad	139
Diaľkové ovládanie - prehľad	140
<b>3 Začíname</b>	141
Pripojenie antény FM	142
Pripojenie antény pre pásmo MW	142
Pripojenie reproduktorov	142
Pripojenie napájania	143
Príprava diaľkového ovládania	143
Automatická inštalácia rádiových staníc	143
Nastavenie hodín	143
Zapnutie	144
<b>4 Prehrávanie</b>	144
Prehrávanie disku	144
Prehrávanie zo zariadenia USB	144
Prehrávanie kazety	145
<b>5 Možnosti prehrávania disku/zariadenia USB</b>	145
Opakované prehrávanie a prehrávanie formou náhodného výberu skladieb	145
Programovanie skladieb	146
Zobrazenie informácií o prehrávaní	146
<b>6 Počúvanie rádia</b>	146
Naladenie rozhlasovej stanice	146
Automatické programovanie rozhlasových staníc	146
Ručné programovanie rozhlasových staníc	146
Výber predvolby rozhlasovej stanice	147
Stanice v pásme FM so službou RDS	147
<b>7 Nastavenie zvuku</b>	147
Nastavenie úrovne hlasitosti	147
Basy a výšky	147
Stlmenie zvuku	147
Priestorový zvuk Incredible Surround	147
Počúvanie prostredníctvom slúchadiel	147
<b>8 Záznam do zariadenia USB</b>	147
Nahrávanie z disku CD do zariadenia USB	148
<b>9 Nahrávanie na kazetu</b>	148
<b>10 Ďalšie funkcie</b>	148
Nastavenie časovača budíka	148
Nastavenie časovača vypnutia	149
Počúvanie z externého zariadenia	149
Odstránenie súborov zo zariadenia USB	149
Nastavenie jasu displeja	149
Ukážka funkcií zariadenia	150
<b>11 Informácie o produkte</b>	150
Technické údaje	150
Informácie o možnostiach prehrávania cez rozhranie USB	151
Podporované formáty MP3 diskov	151
Údržba	151
<b>12 Riešenie problémov</b>	152

# 1 Dôležité upozornenie

## Bezpečnosť

- ① Prečítajte si tieto pokyny.
- ② Odložte si tieto pokyny.
- ③ Dbajte na všetky varovania.
- ④ Dodržiavajte všetky pokyny.
- ⑤ Nepoužívajte toto zariadenie v blízkosti vody.
- ⑥ Čistite len pomocou suchej tkaniny.
- ⑦ Neblokujte vetracie otvory. Nainštalujte podľa pokynov výrobcu.
- ⑧ Neinštalujte v blízkosti zdrojov tepla, ako sú radiátory, tepelné regulátory, kachle či iné zariadenia (vrátane zosilňovačov), ktoré produkujú teplo.
- ⑨ Dbajte na to, aby na sieťový kábel nikto nestúpil ani ho neزالomil, najmä pri zástrčkách, elektrických objímkach a v mieste, kde vychádza zo zariadenia.
- ⑩ Používajte len nástavce/príslušenstvo špecifikované výrobcom.
- ⑪ Používajte len s vozíkom, stojanom, statívom, konzolou alebo stolom špecifikovaným výrobcom alebo predávanými so zariadením. Keď používate vozík, buďte opatrní pri premiestňovaní kombinácie vozík/zariadenie, aby nedošlo k poraneniu v dôsledku prevrátenia.
- ⑫ Počas búrok s bleskami alebo pri dlhodobom nepoužívaní odpojte toto zariadenie zo siete.
- ⑬ Všetok servis zverte kvalifikovanému servisnému personálu. Servis je potrebný, keď zariadenie bolo



akýmkoľvek spôsobom poškodené, napríklad sa poškodil sieťový kábel alebo zástrčka, na zariadenie sa vyliala kvapalina alebo do neho spadli nejaké predmety, zariadenie bolo vystavené dažďu alebo vlhkosti, nefunguje správne alebo spadlo.

- ⑭ **UPOZORNENIE** pre používanie batérie – Aby nedošlo k vytečeniu batérie, ktoré by mohlo spôsobiť poranenie osôb, škody na majetku alebo poškodenie zariadenia:
  - Všetky batérie nainštalujte správne, s orientáciou pólov + a - podľa vyznačenia na zariadení.
  - Nemiešajte batérie (staré a nové alebo uhlíkové a alkalické atď.).
  - Keď sa zariadenie dlhšiu dobu nepoužíva, vyberte batérie.
- ⑮ Prístroje nesmú byť vystavené kvapkaniu ani striekaniu kvapalín.
- ⑯ Neumiestňujte na zariadenie žiadne nebezpečné predmety (napr. predmety naplnené kvapalinou, zapálené sviečky).
- ⑰ Tento produkt môže obsahovať olovo a ortuť. Likvidácia týchto materiálov môže podliehať predpisom slúžiacim na ochranu životného prostredia. Informácie o likvidácii alebo recyklovaní vám poskytnú miestne úrady alebo aliancia Electronic Industries Alliance: [www.eiae.org](http://www.eiae.org).
- ⑱ Tam, kde ako odpájacie zariadenie slúži sieťová zástrčka alebo prepájacie zariadenie, musí zostať toto odpájacie zariadenie ľahko prístupné pre okamžité použitie.



## Varovanie

- Nikdy neodstraňujte kryt tela tohto zariadenia.
- Nikdy nemažte žiadnu časť tohto zariadenia.
- Nikdy nepokladajte toto zariadenie na iné elektrické zariadenie.
- Toto zariadenie chráňte pred priamym slnečným svetlom, otvoreným ohňom alebo zdrojom tepla.
- Nikdy sa nepozerajte do laserového lúča vo vnútri zariadenia.
- Aby ste mohli toto zariadenie kedykoľvek odpojiť zo siete, uistite sa, že k sieťovému káblu, zástrčke alebo adaptéru máte voľný prístup.

## Poznámka

Toto zariadenie spĺňa požiadavky Európskeho spoločenstva týkajúce sa rádiového rušenia. Tento produkt vyhovuje požiadavkám nasledovných nariadení a smerníc: 2004/108/ES + 2006/95/ES Akékoľvek zmeny alebo modifikácie vykonané na tomto zariadení, ktoré nie sú výslovné schválené spoločnosťou Philips Consumer Lifestyle, môžu anulovať oprávnenie používateľa obsluhovať toto zariadenie.



Vytváranie nepovolených kópií z materiálov



Be responsible  
Respect copyrights

podliehajúcich ochrane proti kopírovaniu, vrátane počítačových programov, súborov, nahrávok vysielať a zvuku, môže byť považované za porušenie autorských práv a byť trestným činom. Toto zariadenie nesmie byť používané na takéto účely.

## Recyklácia

Pri navrhovaní a výrobe produktu sa použili vysokokvalitné materiály a komponenty, ktoré možno recyklovať a znova využiť.

Produkt označený symbolom preškrtnutého odpadkového koša je v súlade so smernicou EÚ č. 2002/96/EC.

Produkt nelikvidujte spolu s iným domovým odpadom.



Informujte sa o miestnych predpisoch týkajúcich sa separovaného zberu elektrických a elektronických produktov. Správnu likvidáciu použitých produktov pomáhate znižovať negatívne následky na životné prostredie a ľudské zdravie.

Váš výrobok obsahuje batérie, ktoré podliehajú európskej smernici 2006/66/ES, podľa ktorej sa nesmú likvidovať s bežným domovým odpadom.

Informujte sa o miestnych pravidlách separovaného zberu batérií. Správna likvidácia batérií pomáha zabrániť potenciálne negatívnym dopadom na životné prostredie a ľudské zdravie.



## Environmentálne informácie

Všetky nepotrebné baliace materiály boli vynechané. Pokúsili sme sa o dosiahnutie jednoduchého oddelenia balenia do troch materiálov: kartón (škatuľa), polystyrénová pena (vypodloženie) a polyetylén (vrecká, ochranná penová pokrývka).

Váš systém pozostáva z materiálov, ktoré je možné recyklovať a opakovane použiť, v prípade rozkladu špecializovanou spoločnosťou. Dodržujte miestne nariadenia týkajúce sa likvidácie obalových materiálov, vybitých batérií a starého vybavenia.

Windows Media a logo Windows sú ochrannými známkami alebo registrovanými ochrannými známkami spoločnosti Microsoft Corporation v Spojených štátoch a/alebo iných krajinách.



Toto zariadenie je označené štítkom:

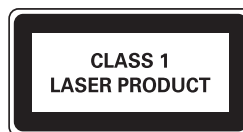

## SLOVAK REPUBLIC

Prístroj sa nesmie používať v mokrom a vlhkom prostredí! Chráňte pred striekajúcou a kvapkajúcou vodou!

Slovensky

## 2 Váš Mikro Hi-Fi systém

Blahoželáme vám ku kúpe a vítame vás medzi používateľmi produktov spoločnosti Philips! Aby ste mohli využiť všetky výhody podpory poskytovanej spoločnosťou Philips, zaregistrujte svoj produkt na lokalite [www.philips.com/welcome](http://www.philips.com/welcome).

### Úvod

Toto zariadenie vám umožňuje vychutnať si zvukové nahrávky z diskov, kaziet, zariadení USB, externých zariadení i rozhlasových staníc.

Pri prehrávaní kazety môžete voľne meniť stranu kazety bez toho, aby ste museli kazetu manuálne otáčať.

Na skvalitnenie zvuku ponúka tento systém nasledujúce zvukové efekty:

- Basové tóny
- Výšky
- Priestorový zvuk Incredible Surround (INC. SURR)

Zariadenie podporuje nasledujúce formáty médií:



### Čo je v škatuli

Skontrolujte a identifikujte obsah balenia:

- 1 x hlavná jednotka
- 2 x skrinka reproduktora
- 1 x sieťový napájací kábel
- Diaľkové ovládanie s 2 batériami typu AA
- 1 x káblová anténa pre pásmo FM
- 1 x rámová anténa pre pásmo MW
- Stručná úvodná príručka
- Návod na použitie

## Hlavná jednotka - prehľad

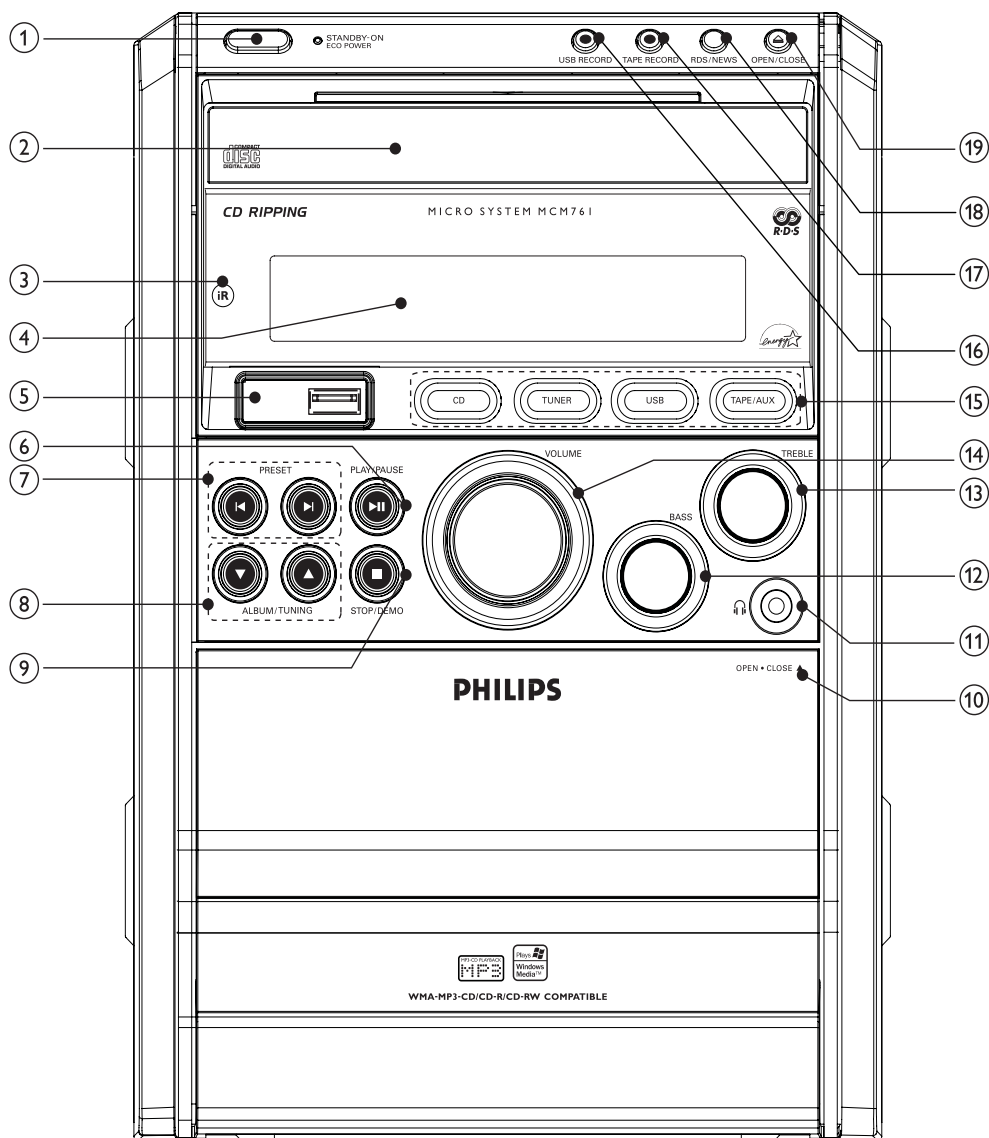

- ① **STANDBY-ON/ECO POWER**
  - Zapnutie zariadenia, prepnutie do pohotovostného režimu alebo do pohotovostného režimu Eko.
- ② **Kryt priečinka na disky**
- ③ **iR**
  - Senzor diaľkového ovládania.
- ④ **Panel displeja**
  - Zobrazenie aktuálneho stavu.

- ⑤ • Konektor pre vysokokapacitné zariadenie USB.
- ⑥ **PLAY/PAUSE** • Spustenie alebo pozastavenie prehrávania disku/zariadenia USB.  
• Spustenie prehrávania kazety.
- ⑦ **PRESET** • Preskočenie na predchádzajúcu/nasledujúcu skladbu.  
• Výber predvoľby rozhlasovej stanice.  
• Zmena strany kazety.
- ⑧ **ALBUM/TUNING** • Preskočenie na predchádzajúci/nasledujúci album.  
• Vyhľadávanie v rámci skladby/disku/zariadenia USB/kazety.  
• Naladenie rozhlasovej stanice.
- ⑨ **STOP/DEMO** • Zastavenie prehrávania disku/zariadenia USB/kazety  
• Vymazanie zoznamu disku/zariadenia USB.  
• Zapnutie alebo vypnutie zobrazenia funkcií jednotky.
- ⑩ **OPEN/CLOSE** • Otvorenie/zatvorenie priečinka pre kazety.
- ⑪ • Konektor slúchadiel.
- ⑫ **BASS**  
• Zvýšenie/zníženie úrovne basov.
- ⑬ **TREBLE**  
• Zvýšenie/zníženie úrovne výšok.
- ⑭ **VOLUME**  
• Nastavenie hlasitosti.
- ⑮ **Tlačidlá na výber zdroja**  
• Výber zdroja.
- ⑯ **USB RECORD**  
• Záznam z disku do zariadenia USB.
- ⑰ **TAPE RECORD**  
• Záznam z disku/zariadenia USB/rádia/AUX na kazetu.

- ⑱ **RDS/NEWS**  
• Zobrazenie informácií RDS.  
• Zapnutie alebo vypnutie funkcie RDS správ.
- ⑲ **OPEN/CLOSE** • Otvorenie/zatvorenie priečinka na disk.

## Diaľkové ovládanie - prehľad

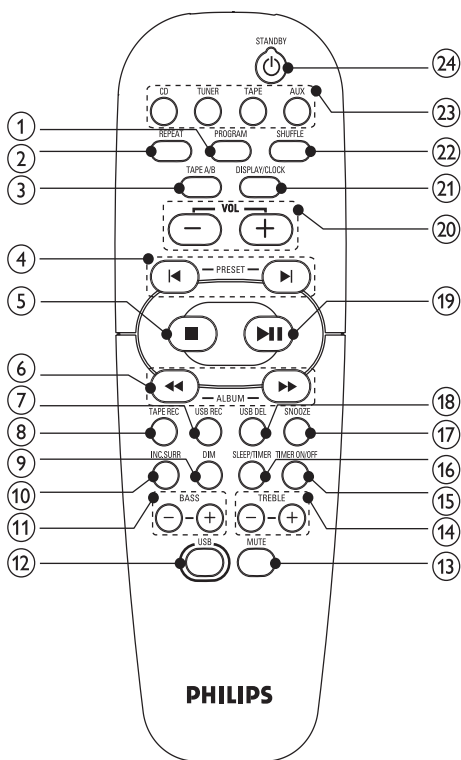

- ① **PROGRAM**  
• Programovanie skladieb.  
• Programovanie rozhlasových staníc.
- ② **REPEAT**  
• Opakované prehrávanie skladby alebo všetkých skladieb.
- ③ **TAPE A/B**  
• Výber režimu prehrávania kazety.

- ④ **PRESET** ◀▶
- Preskočenie na predchádzajúcu/nasledujúcu skladbu.
  - Výber predvoľby rozhlasovej stanice.
  - Zmena strany kazety.
- ⑤ ■
- Zastavenie prehrávania disku/zariadenia USB/kazety
  - Vymazanie zoznamu disku/zariadenia USB.
- ⑥ **ALBUM** ◀◀▶▶
- Preskočenie na predchádzajúci/nasledujúci album.
  - Vyhľadávanie v rámci skladby/disku/zariadenia USB/kazety.
  - Naladte rozhlasovú stanicu.
- ⑦ **USB REC**
- Záznam z disku do zariadenia USB.
- ⑧ **TAPE REC**
- Záznam z disku/zariadenia USB/rádia/AUX na kazetu.
- ⑨ **DIM**
- Výber rôznych úrovní jasu displeja.
- ⑩ **INC.SURR**
- Zapnutie alebo vypnutie priestorového zvukového efektu Incredible Surround.
- ⑪ **BASS +/-**
- Zvýšenie/zníženie úrovne basov.
- ⑫ **USB**
- Výber zariadenia USB ako zdroja.
- ⑬ **MUTE**
- Stlmenie hlasitosti.
- ⑭ **TREBLE +/-**
- Zvýšenie/zníženie úrovne výšok.
- ⑮ **TIMER ON/OFF**
- Zapnutie alebo vypnutie časovača budíka.
- ⑯ **SLEEP/TIMER**
- Nastavenie časovača vypnutia.
  - Nastavenie časovača budíka.
- ⑰ **SNOOZE**
- Vypnutie zvuku budíka na určitú dobu.
- ⑱ **USB DEL**
- Odstránenie zvukových súborov uložených v zariadení USB.
- ⑲ ▶||
- Spustenie alebo pozastavenie prehrávania disku/zariadenia USB.
  - Spustenie prehrávania kazety.
- ⑳ **VOL + -**
- Nastavenie hlasitosti.
- ㉑ **DISPLAY/CLOCK**
- Nastavenie hodín
  - Výber zobrazovania informácií.
- ㉒ **SHUFFLE**
- Prehrávanie skladieb v náhodnom poradí.
- ㉓ **Tlačidlá výberu zdroja**
- Výber zdroja.
- ㉔ **STANDBY** ☉
- Zapnutie zariadenia, prepnutie do pohotovostného režimu alebo do pohotovostného režimu Eko.

## 3 Začínáme

### ! Výstraha

- Používanie iných ovládacích prvkov alebo vykonávanie úprav a iných postupov, než sú uvedené v tomto dokumente, môže mať za následok vystavenie sa nebezpečnému žiareniu alebo zapríčiniť nebezpečnú prevádzku.

Vždy postupujte podľa poradia pokynov v tejto kapitole.

Ak sa rozhodnete obrátiť sa na spoločnosť Philips, pripravte si číslo modelu a sériové číslo tohto zariadenia. Číslo modelu a sériové číslo sú uvedené na zadnej strane zariadenia. Tieto čísla si zapíšte sem:

Číslo modelu \_\_\_\_\_  
Sériové číslo \_\_\_\_\_



## Pripojenie antény FM

- 1 Dodanú anténu FM pripojte ku konektoru s označením **FM** na zadnej strane hlavnej jednotky.

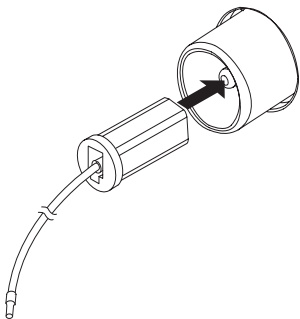

## Pripojenie antény pre pásmo MW

- 1 Poskladajte rámovú anténu pre pásmo MW.

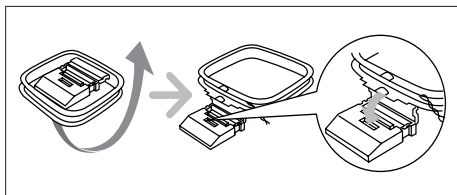

- 2 Rámovú anténu pre pásmo MW pripojte ku konektoru s označením **MW** na zadnej strane hlavnej jednotky.

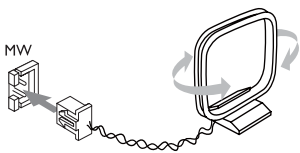

## Pripojenie reproduktorov

### ! Výstraha

- Najlepší zvuk dosiahnete iba použitím dodaných reproduktorov.
- Pripojte len reproduktory s impedanciou, ktorá je rovnaká alebo vyššia ako u dodaných reproduktorov. Pozrite si časť Technické údaje v tejto príručke.

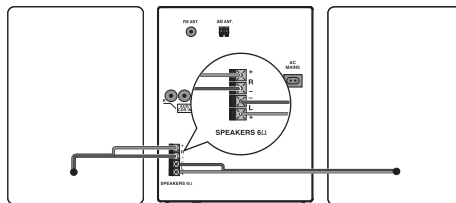

### ☰ Poznámka

- Dbajte na to, aby sa zhodovali farby káblov a zásuviek reproduktorov.

- 1 Ak je konektor zatvorený, potlačením na klapku konektora ho otvorte.
- 2 Úplne zasuňte odizolovanú časť vodiča.
  - Vodiče pravého reproduktora zapojte do konektora „R“, ľavého reproduktora do „L“.
  - Červené káble zasuňte do konektorov s označením „+“ a čierne káble do konektorov s označením „-“.
- 3 Konektor zatvorte potiahnutím klapky konektora.

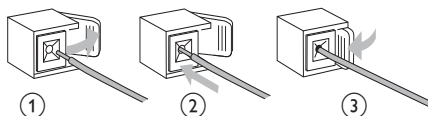

## Pripojenie napájania

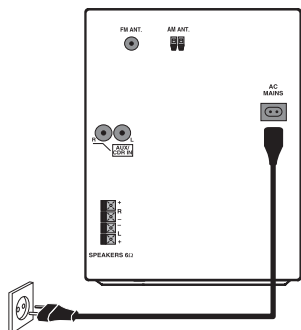

### ! Výstraha

- Nebezpečenstvo poškodenia produktu! Uistite sa, že napätie zdroja napájania zodpovedá napätiu vyznačenému na zadnej strane zariadenia.
- Pred pripojením sieťového kábla striedavého prúdu sa uistite, že ste dokončili všetky ostatné pripojenia.

### ☰ Poznámka

- Typový štítok sa nachádza na zadnej strane hlavnej jednotky.

- 1 Sieťový napájací kábel pripojte ku:
  - hlavnej jednotke.
  - elektrickej zásuvke.

## Príprava diaľkového ovládania

### ! Výstraha

- Nebezpečenstvo explózie! Batérie odkladajte mimo dosahu zdrojov tepla, slnečného žiarenia a ohňa. Nikdy nevhadzujte batérie do ohňa.

### Výmena batérie diaľkového ovládania:

- 1 Otvorte priestor pre batérie.
- 2 Vložte 2 AA so správnou polaritou (+/-) podľa označenia.
- 3 Zatvorte priestor pre batérie.

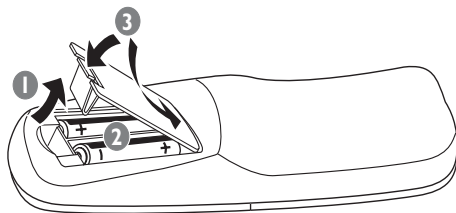

### ☰ Poznámka

- Ak diaľkové ovládanie nebudete dlhší čas používať, batérie vyberte.
- Nekombinujte staré a nové batérie ani batérie rôznych typov.
- Batérie obsahujú chemické látky, a preto si vyžadujú náležitú likvidáciu.

## Automatická inštalácia rádiových staníc

Ak pri pripojení do elektrickej siete v zariadení nie sú uložené žiadne rádiové stanice, zariadenie ich počas prevádzky začne ukladať automaticky.

- 1 Zariadenie pripojte k zdroju napájania.
  - ↳ Zobrazí sa [AUTO INSTALL - PRESS PLAY] (automatická inštalácia - stlačte tlačidlo PLAY (PREHRAŤ)).
- 2 Stlačte tlačidlo ►|| na hlavnej jednotke, čím spustíte inštaláciu.
  - ↳ Zobrazí sa [AUTO] (automaticky).
  - ↳ Zariadenie automaticky uloží rádiové stanice s dostatočnou intenzitou signálu.
  - ↳ Po uložení všetkých dostupných rádiových staníc rádiová stanica na prvej predvoľbe bude automaticky odvysielaná.

## Nastavenie hodín

- 1 Režim nastavenia hodín aktivujte v pohotovostnom režime stlačením tlačidla DISPLAY/CLOCK.

- 2 Opakovaným stlačením **PROGRAM** zvolíte 12 hodinový alebo 24 hodinový formát.
- 3 Stlačením tlačidla **VOL +/-** nastavte hodinu.
- 4 Výber potvrdíte stlačením tlačidla **▶||**.
- 5 Stlačením tlačidla **VOL +/-** nastavte minúty.
- 6 Výber potvrdíte stlačením tlačidla **DISPLAY/CLOCK**.

## Zapnutie

- 1 Stlačte tlačidlo  $\phi$ .  
↳ Zariadenie sa prepne na naposledy vybraný zdroj.

## Prepnutie do pohotovostného režimu

- 1 Stlačením tlačidla  $\phi$  prepnete systém do pohotovostného režimu.  
↳ Na zobrazovacom paneli sa zobrazia hodiny (ak sú nastavené).

Ak chcete prepnúť zariadenie do pohotovostného režimu **Eko**:

- 1 Stlačte a na dlhšie ako 2 sekundy podržte stlačené tlačidlo  $\phi$ .  
↳ Podsvietenie panela displeja sa vypne.

# 4 Prehrávanie

## Prehrávanie disku

- 1 Stlačením tlačidla **CD** vyberte ako zdroj disk.
- 2 Priečinok na disk vysuňte stlačením tlačidla **OPEN/CLOSE** na hlavnej jednotke.
- 3 Vložte disk potlačenou stranou smerom nahor a potom zatvorte priečinok na disk.
- 4 Ak sa nespustí prehrávanie disku, stlačte tlačidlo **▶||**.

- Prehrávanie pozastavíte/obnovíte stlačením tlačidla **▶||**.
- Prehrávanie zastavte stlačením tlačidla **■**.
- Inú skladbu vyberiete stlačením tlačidiel **◀|▶**.
- Iný album vyberte stlačením tlačidiel **ALBUM◀◀▶▶**.
- Ak chcete vyhľadávať v rámci určitej skladby, stlačte a podržte jedno z tlačidiel **ALBUM◀◀▶▶**. Normálne prehrávanie obnovíte ich uvoľnením.

## Prehrávanie zo zariadenia USB

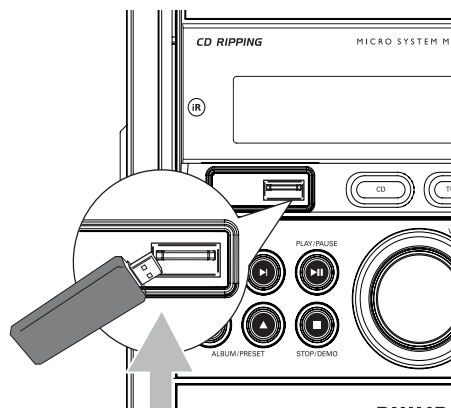

### ☰ Poznámka

- Uistite, že zariadenie USB obsahuje prehrávateľný zvukový obsah v podporovaných formátoch. (pozrite si 'Informácie o možnostiach prehrávania cez rozhranie USB' na strane 151)

- 1 Pripojte zariadenie USB do zásuvky  $\text{USB}$  na zariadení.
- 2 Stlačením tlačidla **USB** zvolte ako zdroj zariadenie USB.
- 3 Stlačením tlačidiel **ALBUM◀◀▶▶** vyberte priečinok.
- 4 Stlačením tlačidiel **◀|▶** vyberte zvukový súbor.

- 5 Ak sa nespustí prehrávanie disku, stlačte tlačidlo ►||.
- Prehrávanie pozastavíte/obnovíte stlačením tlačidla ►||.
  - Prehrávanie zastavte stlačením tlačidla ■.
  - Ak chcete vyhľadávať v rámci určitého zvukového súboru, stlačte a podržte jedno z tlačidiel **ALBUM**◀◀/▶▶. Normálne prehrávanie obnovíte ich uvoľnením.

## Prehrávanie kazety

- 1 Stlačením tlačidla **TAPE** vyberte ako zdroj kazetu.
- 2 Stlačením **OPEN/CLOSE**▲ na prednom paneli otvorte priečinok na kazetu.
- 3 Kazetu vložte otvorenou stranou smerom nadol, pričom plne navinutá cievka má byť na ľavej strane.
- 4 Stlačením tlačidla ►|| spustíte prehrávanie.
  - Kazetu rýchlo pretočíte dozadu/dopredu stlačením tlačidiel **ALBUM**◀◀▶▶. Rýchle pretáčanie kazety dozadu/dopredu zastavíte stlačením tlačidla ■.
  - Prehrávanie zastavte stlačením tlačidla ■.
  - Prehrávanú stranu kazety zmeníte počas prehrávania stlačením tlačidiel ◀/▶.
  - Ak chcete zmeniť režim prehrávania, opakovaným stlačením tlačidla **TAPE A/B** vyberte jednu z nasledovných možností:
    - ↳ ◡: prehrá jednu stranu.
    - ↳ ⇄: prehrá jedenkrát obe strany.
    - ↳ ⇄: opakovane prehrá obe strany (až 10 krát).

## 5 Možnosti prehrávania disku/zariadenia USB

### Opakované prehrávanie a prehrávanie formou náhodného výberu skladieb

#### Opakované prehrávanie

- 1 Počas prehrávania opakovaným stláčaním tlačidla **REPEAT** vyberte:
  - [REP] (opakovanie): aktuálna skladba sa bude prehrávať opakovane.
  - [REP ALL] (opakovať všetky): všetky skladby sa budú prehrávať opakovane.
- 2 Ak sa chcete vrátiť k normálnemu prehrávaniu, opakovane stláčajte tlačidlo **REPEAT**, kým sa neprestane zobrazovať režim prehrávania.

#### Náhodné prehrávanie

- 1 Počas prehrávania stlačte tlačidlo **SHUFFLE**.
  - ↳ Na displeji sa zobrazí hlásenie [SHUFFLE] (náhodné poradie): všetky skladby sa budú prehrávať v náhodnom poradí.
- 2 Normálne prehrávanie obnovíte opätovným stlačením tlačidla **SHUFFLE**.

#### Opakovanie + Náhodné prehrávanie

- 1 V režime prehrávania „REP ALL“ stlačte tlačidlo **SHUFFLE**.
  - V režime prehrávania „SHUFFLE“ stlačte tlačidlo **REPEAT**.
  - Na displeji sa zobrazí hlásenie [SHUFFL REP ALL] (opakovanie všetkých v náhodnom poradí): všetky skladby sa prehrávajú nepretržite v náhodnom poradí.
- 2 Ak chcete obnoviť normálne prehrávanie, stlačte tlačidlá **REPEAT** a **SHUFFLE**.

---

## Programovanie skladieb

Je možné naprogramovať maximálne 40 skladieb.

- 1 V režime CD/USB pri zastavenom prehrávaní stlačením tlačidla **PROGRAM** aktivujete režim programu.
  - ↳ Na displeji bude blikať [PROG] (program).
- 2 Pri skladbách vo formáte MP3/WMA vyberte album stlačením tlačidla **ALBUM◀◀▶▶**.
- 3 Stlačením tlačidiel **◀▶** vyberte číslo skladby a potom na potvrdenie stlačte tlačidlo **PROGRAM**.
- 4 Opakujte kroky 2 až 3, aby ste zvolili a uložili všetky skladby do programu.
- 5 Stlačením tlačidla **▶▶** prehráte naprogramované skladby.
  - ↳ Počas prehrávania sa zobrazuje hlásenie [PROG] (program).
    - Ak chcete program vymazať, pri zastavenom prehrávaní stlačte tlačidlo **■**.

---

## Zobrazenie informácií o prehrávaní

- 1 Počas prehrávania opakovane stláčajte tlačidlo **DISPLAY/CLOCK**, čím zvolíte odlišné informácie o prehrávaní.

---

## 6 Počúvanie rádia

---

### Naladenie rozhlasovej stanice

Opakovaným stláčaním tlačidla **TUNER** vyberte pásmo FM alebo MW.

- 1 Stlačte a dlhšie ako 2 sekundy podržte stlačené tlačidlá **ALBUM◀◀▶▶**.
  - ↳ Zobrazí sa hlásenie [SEARCH] (vyhľadávanie).
  - ↳ Rádio automaticky naladí stanicu so silným signálom.

- 2 Opakovaním kroku 2 naladíte ďalšie stanice.
  - Stanicu so slabým signálom naladíte opakovaným stláčaním **ALBUM◀◀▶▶**, až kým nenájdete optimálny príjem.

---

## Automatické programovanie rozhlasových staníc

Môžete naprogramovať maximálne 40 rozhlasových staníc (FM a MW).

- 1 Na zapnutie režimu automatického programovania stlačte a podržte v režime ladenia tlačidlo **PROGRAM** po dobu minimálne 2 sekúnd.
  - ↳ Zobrazí sa hlásenie [AUTO] (automaticky).
  - ↳ Naprogramujú sa stanice RDS a iné dostupné stanice.
  - ↳ Prvá naprogramovaná rádiová stanica bude automaticky odvysielaná.

---

## Ručné programovanie rozhlasových staníc

Môžete naprogramovať maximálne 40 rozhlasových staníc (FM a MW).

- 1 Naladíte rozhlasovú stanicu.
- 2 Stlačením tlačidla **PROGRAM** aktivujete režim programovania.
  - ↳ Zobrazí sa hlásenie [PROG] (program).
- 3 Stlačením tlačidiel **PRESET◀▶** pridáte tejto rádiovkej stanici číslo. Potom stlačením tlačidla **PROGRAM** potvrdíte nastavenie.
  - ↳ Zobrazí sa číslo predvolby a frekvencia predvolenej rozhlasovej stanice.
- 4 Opakujte vyššie uvedené kroky, aby ste naprogramovali ostatné stanice.



Tip

- Ak chcete naprogramovanú stanicu prepísať, uložte na jej miesto inú stanicu.

---

## Výber predvoľby rozhlasovej stanice

- 1 V režime tunera stlačením tlačidiel **PRESET** ◀▶ vyberte číslo predvoľby.

---

## Stanice v pásme FM so službou RDS

Skratka RDS (rozhlasový dátový systém) označuje službu, ktorá vysiela rozhlasových staníc vo vlnovom pásme FM dopĺňa o informácie. Ak si naladíte stanicu v pásme FM s podporou signálu RDS, zobrazí sa nápis „RDS“.

---

### Zobrazenie informácií RDS

- 1 Pri stanici vysielaanej v pásme FM s podporou služby RDS zobrazíte jednotlivé informácie o vysielaaní opakovaným stlačením tlačidla **RDS/NEWS**.

---

### Počúvanie správ RDS

- 1 Uistite sa, že v zariadení sú uložené stanice so službou RDS.
- 2 Opakovaným stláčaním tlačidla **RDS/NEWS** počas prehrávania disku/zariadenia USB/kazety/AUX zapnete alebo vypnete funkciu správ RDS.
  - ↳ Ak je funkcia správ RDS zapnutá a zachytí sa vysielaanie správ/dopravných správ, zariadenie automaticky preladí na rozhlasovú stanicu so službou RDS, ktorá vysiela tieto správy/dopravné informácie.

---

## 7 Nastavenie zvuku

---

### Nastavenie úrovne hlasitosti

- 1 Počas prehrávania stlačením tlačidla **VOL +/-** zvýšite/znížte úroveň hlasitosti.

---

## Basy a výšky

- 1 Stlačením tlačidla **BASS +/-** počas prehrávania zvýšite/znížte úroveň basov a stlačením tlačidla **TREBLE +/-** zvýšite/znížte úroveň výšok.

---

## Stlmenie zvuku

- 1 Počas prehrávania stlačte tlačidlo **MUTE**, aby ste zapli/zrušili stlmenie zvuku.

---

## Priestorový zvuk Incredible Surround

Táto funkcia vám umožňuje obohatiť zvuk o virtuálny priestorový efekt.

- 1 Počas prehrávania, stlačením tlačidla **INC.SURR** zapnete alebo vypnete efekt priestorového zvuku Incredible Surround.

---

## Počúvanie prostredníctvom slúchadiel

- 1 Pripojte slúchadlá ku konektoru  na tejto jednotke.

---

## 8 Záznam do zariadenia USB

Zvukové súbory na disku môžete zaznamenať do USB zariadenia. Skladby vo formáte audio CD a MP3 sa zaznamenajú vo formáte .mp3 a súbory typu WMA sa zaznamenajú vo formáte .wma. Počas prvého záznamu do zariadenia USB sa v zariadení USB automaticky vytvorí priečinok s názvom „PHILIPS“. Po každom zázname do zariadenia USB sa zaznamenané súbory uložia do podpriečinka v priečinku „PHILIPS“. Súbory a podpriečinky sa číselne označia v poradí, v ktorom boli vytvorené.

## Nahrávanie z disku CD do zariadenia USB

- 1 Stlačením tlačidla **CD** vyberte ako zdroj disk.
- 2 Vložte disk.
  - Výber skladby, od ktorej začne záznam.
- 3 Pripojte zariadenie USB do zásuvky  na zariadení.
- 4 Opakovaným stlačením tlačidla **USB REC** vyberte niektorú z nasledujúcich možností:
  - [RIP ONE] (skopírovať a skonvertovať jednu): zaznamená sa prvá/aktuálna skladba.
  - [RIP ALL] (skopírovať a skonvertovať všetky): zaznamenajú sa všetky/zostávajúce skladby.

↳ Prehrávanie disku sa spustí automaticky od začiatku disku alebo vybratej skladby a súčasne sa spustí záznam.

  - Nahrávanie zastavíte stlačením tlačidla .



### Poznámka

- Ak zariadenie USB nemá dostatok pamäte na uloženie skladby z CD, zobrazí sa hlásenie o naplnení pamäte.

## 9 Nahrávanie na kazetu



### Poznámka

- Na nahrávanie používajte iba kazety „Normal“ (IEC typ I), na ktorých nie sú zlomené ochranné jazyčky proti zápisu.

- 1 Stlačením **OPEN/CLOSE**  na prednom paneli otvorte priečinok na kazetu.
- 2 Vložte kazetu.

- 3 Pripravte zdroj, z ktorého chcete nahrávať.
  - Disk – vyberte ako zdroj disk a vložte disk. Môžete vybrať skladbu, od ktorej začne záznam.
  - USB – vyberte ako zdroj USB a pripojte zariadenie USB. Môžete vybrať zvukový súbor, od ktorého začne záznam.
  - Rádío – naladenie rozhlasovej stanice.
  - AUX – vyberte ako zdroj AUX, potom pripojte externé zariadenie a spustíte na ňom prehrávanie.
- 4 Stlačením tlačidla **TAPE REC** spustíte nahrávanie.
  - ↳ Pri disku/zariadení USB sa prehrávanie spustí automaticky od začiatku disku/zariadenia USB (alebo od vybratej skladby/zvukového súboru) a spustí sa nahrávanie.
  - Nahrávanie zastavíte stlačením tlačidla .

## 10 Ďalšie funkcie

### Nastavenie časovača budíka

Toto zariadenie je možné použiť ako budík. V prednastavenom čase sa spustí prehrávanie disku, rádia, zariadenia USB alebo kazety.

- 1 Uistite sa, že ste správne nastavili hodiny.
- 2 Stlačením tlačidla  prepnete zariadenie do pohotovostného režimu.
- 3 Stlačte a na dlhšie ako 2 sekundy podržte stlačené tlačidlo **SLEEP/TIMER**.
- 4 Zdroj vyberiete stlačením tlačidla **CD** alebo **TUNER** alebo **USB** alebo **TAPE**.
- 5 Stlačením tlačidla **VOL +/-** nastavte hodinu.
- 6 Výber potvrdíte stlačením tlačidla **▶||**.
- 7 Stlačením tlačidla **VOL +/-** nastavte minúty.

## 8 Výber potvrdíte stlačením tlačidla **SLEEP/TIMER**.

↳ Časovač je nastavený a aktivovaný.

### Vypnutie alebo opätovné zapnutie časovača budíka

#### 1 Opakovane stlačte tlačidlo **TIMER ON/OFF**.

↳ Ak je časovač aktivovaný, zobrazí sa symbol .

↳ Ak časovač nie je aktivovaný, symbol  sa nezobrazuje.



#### Tip

- Časovač budíka sa nedá nastaviť v režime **AUX**.
- Ak vyberiete ako zdroj disk/zariadenie **USB/kazetu**, ale nedá sa prehrať žiadny zvukový súbor ani kazeta, automaticky sa aktivuje rádio.

### Vypnutie zvuku alarmu

#### 1 Keď znie budík, stlačte tlačidlo **SNOOZE**.

↳ Budík prestane znieť na 5 minút.

## Nastavenie časovača vypnutia

Toto zariadenie sa môže po uplynutí nastaveného času automaticky prepnúť do pohotovostného režimu.

#### 1 Opakovaným stláčaním tlačidla **SLEEP/TIMER** nastavte dobu (v minútach).

System musí byť pri nastavovaní zapnutý.

↳ Ak je nastavený časovač vypnutia, na displeji sa zobrazí hlásenie **[SLEEP]** (časovač vypnutia).

#### Deaktivovanie časovača vypnutia

#### 1 Opakovane stláčajte tlačidlo **SLEEP/TIMER**, až kým sa nezobrazí hlásenie **[OFF]** (vypnuté).

↳ Keď je časovač vypnutia deaktivovaný, hlásenie **[SLEEP]** (časovač vypnutia) zmizne z displeja.

## Počúvanie z externého zariadenia

Pomocou tohto zariadenia môžete počúvať aj obsah prehrávaný z externého zvukového zariadenia.

#### 1 Stlačením tlačidla **AUX** vyberte ako zdroj **AUX**.



#### 2 Pripojte zvukové káble (majú biele a červené konektory, nie sú súčasťou balenia) ku:

- konektorom **AUX IN** na zadnej strane zariadenia.
- konektorom **AUDIO OUT** na externom zariadení.

#### 3 Na externom zariadení spustite prehrávanie (podrobnosti nájdete v návode na používanie daného zariadenia).

## Odstránenie súborov zo zariadenia USB

#### 1 Počas prehrávania obsahu zariadenia **USB** vyberte stlačením tlačidiel zvukový súbor.

- Ak chcete odstrániť priečinok so zvukovými súbormi, stlačením tlačidiel **ALBUM**   najskôr vyberte priečinok.

#### 2 Stlačte tlačidlo **USB DEL**.

↳ Zobrazí sa hlásenie s potvrdením.

#### 3 Po zobrazení hlásenia opätovným stlačením tlačidla **USB DEL** potvrdíte výber.

## Nastavenie jasú displeja

#### 1 Opakovaným stlačením tlačidla **DIM** nastavíte rozdielne úrovne jasú displeja.



## Ukážka funkcií zariadenia

- 1 V pohotovostnom režime stlačte a podržte tlačidlo **STOP/DEMO**. Na zariadení sa zobrazí hlásenie „DEMO ON“.
- ↳ Na displeji sa postupne zobrazia funkcie tohto zariadenia.
  - Ukážku vypnete stlačením a podržaním tlačidla **STOP/DEMO**. Na zariadení sa zobrazí hlásenie „DEMO OFF“.

# 11 Informácie o produkte



### Poznámka

- Informácie o produkte sa môžu zmeniť bez predchádzajúceho upozornenia.

## Technické údaje

### Zosilňovač

Celkový výstupný výkon	2 x 75 W RMS
Frekvenčná odozva	60 – 16 kHz
Odstup signálu od šumu	> 67 dB A (IEC)
Prídavný vstup (Aux)	1500 mV/2000 mV

### Disk

Typ lasera	Polovodičový
Priemer disku	12 cm/8 cm
Podporované disky	CD-DA, CD-R, CD-RW, MP3-CD, WMA-CD
Audio DAC	24 bitov/44,1 kHz
Celkové harmonické skreslenie	< 1,5 %
Frekvenčná odozva	20 Hz – 20 kHz (44,1 kHz)
Odstup signálu od šumu	> 76 dBA

## Tuner

Rozsah ladenia	FM: 87,5 – 108 MHz MW: 531 – 1602 kHz
Ladiaca mriežka	50 kHz (FM); 9 kHz (MW)
Počet predvolieb	40 (FM + MW)
FM	káblová anténa s impedanciou 75 ohmov
MW	rámová anténa

## Reproduktory

Impedancia reproduktorov	4 ohmov
Basový reproduktor	1 x 5,25"
Výškový reproduktor	Pásikový výškový reproduktor
Rozmery (Š x V x H)	175 x 252 x 196 mm
Hmotnosť	2,97 kg/kus

## Všeobecné informácie

Sieťové napájanie AC	220 – 240 V, 50 Hz
Prevádzková spotreba energie	55 W
Spotreba energie v pohotovostnom režime	< 15 W
Spotreba energie v pohotovostnom režime Eko	< 1 W
Priame rozhranie USB direct	Verzia 2.0/1.1
Rozmery Hlavná jednotka (Š x V x H)	179 x 252 x 340 mm
Váha (bez reproduktorov)	3,42 kg

---

## Informácie o možnostiach prehrávania cez rozhranie USB

### Kompatibilné zariadenia USB:

- pamäťové kľúče flash USB (USB 2.0 alebo USB 1.1)
- flash prehrávače USB (USB 2.0 alebo USB 1.1)
- pamäťové karty (potrebná prídavná čítačka kariet)

### Podporované formáty:

- Formát USB alebo formát pamäťového súboru FAT12, FAT16, FAT32 (veľkosť sektora: 512 bajtov)
- Prenosová rýchlosť MP3 (rýchlosť údajov): 32 až 320 kbit/s a variabilná prenosová rýchlosť
- WMA v9 alebo starší
- Vnorení priečinka maximálne do 8 úrovní
- Počet albumov/priečinkov: maximálne 99
- Počet skladieb/titulov: maximálne 999
- Označenie ID3 v2.0 alebo novšie
- Názov súboru vo formáte Unicode UTF8 (maximálna dĺžka: 128 bajtov)

### Nepodporované formáty:

- Prázdne albumy: prázdny album predstavuje album, ktorý neobsahuje súbory MP3/WMA a nezobrazí sa na displeji.
- Nepodporované formáty súborov budú preskočené. Napríklad, dokumenty aplikácie Word (.doc) alebo súbory MP3 s príponou .dlf budú ignorované a neprehrajú sa.
- Zvukové súbory AAC, WAV, PCM
- Súbory WMA chránené prostredníctvom DRM (.wav, .m4a, .m4p, .mp4, .aac)
- Súbory WMA vo formáte Lossless.

---

## Podporované formáty MP3 diskov

- ISO9660, Joliet
- Maximálny počet titulov: 512 (v závislosti od dĺžky názvu súboru)
- Maximálny počet albumov: 99
- Podporované vzorkovacie frekvencie: 32 kHz, 44,1 kHz, 48 kHz
- Podporované prenosové rýchlosti: 32 až 320 (kb/s), prenosové rýchlosti s variabilným tokom
- Označenie ID3 v2.0 alebo novšie
- Vnorení priečinka maximálne do 8 úrovní

---

## Údržba

### Čistenie skrinky

- Použite mäkkú, mierne navlhčenú handričku so jemným saponátovým roztokom. Nepoužívajte roztoky obsahujúce alkohol, rozpúšťadlá a čpavok ani agresívne čistiace prostriedky.

### Čistenie diskov

- Ak sa disk zašpiní, vyčistite ho čistiacou handričkou. Disk utierajte od stredu smerom von.
- Nepoužívajte rozpúšťadlá, ako napríklad benzén, riedidlo, bežne predávané čistiadla ani antistatické spreje určené na analógové nahrávky.



### Čistenie šošovky CD prehrávača.

- Po dlhšom používaní sa môže na šošovke CD prehrávača usadiť špina a prach. Aby ste zaistili kvalitné prehrávanie, vyčistite šošovku čističom šošoviek značky Philips (Philips CD lens cleaner) alebo iným bežne dostupným čističom. Postupujte podľa inštrukcií dodávaných s čističom.

# 12 Riešenie problémov



## Varovanie

- Nikdy neodstraňujte kryt tela tohto zariadenia.

Aby ste zachovali záruku, nikdy sa sami nepokúšajte opravovať systém.

Ak sa vyskytnú problémy pri používaní tohto zariadenia, skontrolujte nasledujúce body pred požiadanim o opravu. Ak problém pretrváva, prejdite na webovú lokalitu spoločnosti Philips [www.philips.com/welcome](http://www.philips.com/welcome). Keď sa obrátite na spoločnosť Philips, zaistite, aby vaše zariadenie bolo v blízkosti a aby ste mali k dispozícii číslo modelu a sériové číslo.

### Žiadne napájanie

- Uistite sa, že sieťová zástrčka zariadenia je správne pripojená.
- Skontrolujte, či je sieťová zásuvka pod prúdom.
- Ak nepoužijete žiadny ovládací prvok 15 minút po ukončení prehrávania, toto zariadenie sa automaticky prepne do pohotovostného režimu. Táto funkcia šetrí elektrinu.

### Žiadny zvuk alebo slabý zvuk

- Nastavte hlasitosť.
- Skontrolujte, či sú správne pripojené reproduktory.
- Skontrolujte, či sú odizolované vodiče reproduktorov uchytené v svorkách.

### Obrátenie ľavého a pravého výstupu zvuku

- Skontrolujte pripojenia reproduktorov a ich umiestnenie.

### Zariadenie nereaguje

- Odpojte a znovu pripojte sieťovú zástrčku, potom zariadenie opäť zapnite.

### Nefunguje diaľkové ovládanie.

- Pred stlačením ktoréhokoľvek funkčného tlačidla najskôr vyberte správny zdroj pomocou diaľkového ovládania namiesto hlavnej jednotky.

- Znížte vzdialenosť medzi diaľkovým ovládaním a zariadením.
- Vložte batérie so správnou polaritou (podľa symbolov +/-) ako na obrázku.
- Vymeňte batérie.
- Namierte diaľkové ovládanie priamo na senzor na prednej strane hlavnej jednotky.

### Nebol rozpoznaný žiaden disk

- Vložte disk.
- Skontrolujte, či disk nebol vložený naopak.
- Počkajte na odparenie skondenzovanej vlhkosti zo šošovky.
- Vymeňte alebo vyčistite disk.
- Použite ukončené CD alebo správny formát disku.

### Nie je možné zobrazit' niektoré súbory na zariadení USB

- Počet priečinkov alebo súborov v zariadení USB prekročil určitý limit. Tento jav nepredstavuje poruchu.
- Formáty týchto súborov nie sú podporované.

### Zariadenie USB nie je podporované.

- Zariadenie USB nie je s touto jednotkou kompatibilné. Skúste iné.

### Nekvalitný príjem rádia

- Zväčšite vzdialenosť medzi zariadením a vašim televízorom alebo videorekordérom.
- Ak je signál príliš slabý, na zlepšenie príjmu upravte polohu antény alebo pripojte externú anténu.

### Nastavenie hodín/časovača bolo vymazané

- Napájanie bolo prerušené alebo došlo k odpojeniu sieťového kábla.
- Opakovane nastavte hodiny/časovač.

### Nefunguje časovač

- Správne nastavte hodiny.
- Zapnite časovač.



