

Siempre a su disposición para ayudarle

Para registrar su producto y obtener información de contacto y asistencia, visite www.philips.com/support

BT3000



Manual del usuario

PHILIPS

Contenido

1	Importante	2
----------	-------------------	----------

2	Su altavoz Bluetooth	3
	Introducción	3
	Contenido de la caja	3
	Descripción general del altavoz	4

3	Introducción	6
	Fuente de alimentación	6
	Encendido	6

4	Uso de dispositivos Bluetooth	8
	Reproducción desde dispositivos con Bluetooth	8
	Control de las llamadas telefónicas	9

5	Otras funciones	10
	Cómo escuchar un dispositivo externo	10
	Ajuste del volumen	10

6	Información del producto	11
	Especificaciones	11

7	Solución de problemas	12
	Información general	12
	Acerca del dispositivo Bluetooth	12

8	Aviso	13
	Conformidad	13
	Conservación del medioambiente	13
	Aviso sobre marcas comerciales	13

1 Importante

Nota

- La placa de identificación está situada en la parte inferior del dispositivo.



Advertencia

- Nunca retire la carcasa del altavoz.
 - No lubrique ninguna pieza del altavoz.
 - No coloque nunca el altavoz sobre otro equipo eléctrico.
 - No exponga el altavoz a la luz solar directa, al calor o a las llamas.
-
- Asegúrese de que hay espacio suficiente alrededor del altavoz para que se ventile.
 - **ATENCIÓN** con el uso de las pilas. Para evitar fugas de las pilas que puedan causar lesiones corporales, daños en la propiedad o al altavoz:
 - Instale todas las pilas correctamente, siguiendo las indicaciones de los polos + y - del altavoz.
 - No mezcle pilas (antiguas y nuevas, o de carbón y alcalinas, etc.).
 - Extraiga las pilas cuando no use el altavoz durante un periodo largo de tiempo.
 - No exponga las pilas a temperaturas altas, como las que emiten la luz solar, el fuego o similares.
 - Utilice únicamente las fuentes de alimentación que se indican en el manual de usuario.
 - El altavoz no se debe exponer a goteos o salpicaduras.
 - No coloque sobre el altavoz objetos que puedan suponer un peligro (por ejemplo, objetos que contengan líquido o velas encendidas).
 - Cuando se utiliza el enchufe del adaptador Direct Plug-in Adapter como dispositivo de desconexión, éste debe estar siempre disponible.

2 Su altavoz Bluetooth

Le felicitamos por su compra y le damos la bienvenida a Philips. Para aprovechar al máximo la asistencia que ofrece Philips, registre el producto en www.Philips.com/welcome.

Introducción

Con este altavoz, puede disfrutar del audio de sus dispositivos con Bluetooth u otros dispositivos de audio externos.

Contenido de la caja

Compruebe e identifique el contenido del paquete:

- Altavoz
- Adaptador de corriente
- Cable de entrada de audio
- 4 pilas AA
- Manual de usuario breve
- Folleto de seguridad y avisos

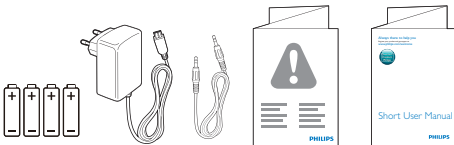
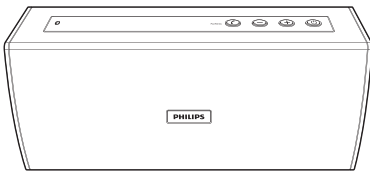

Descripción general del altavoz

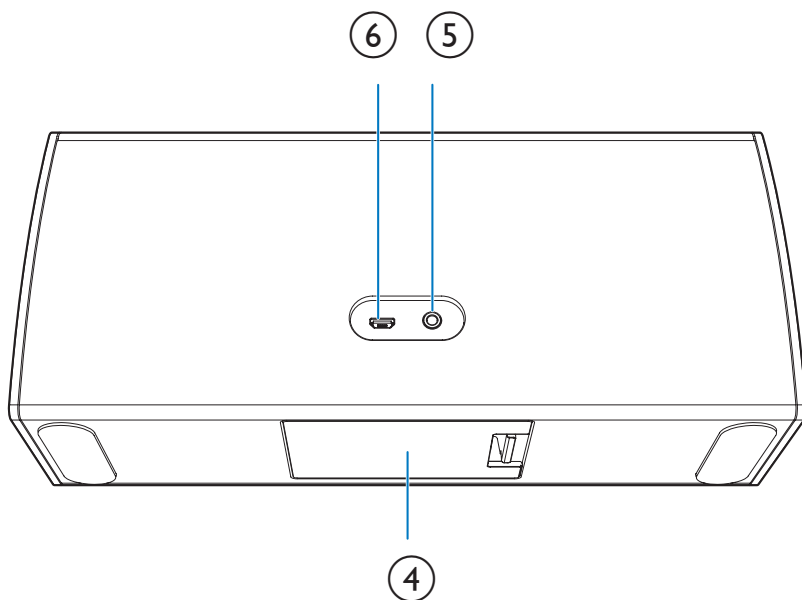
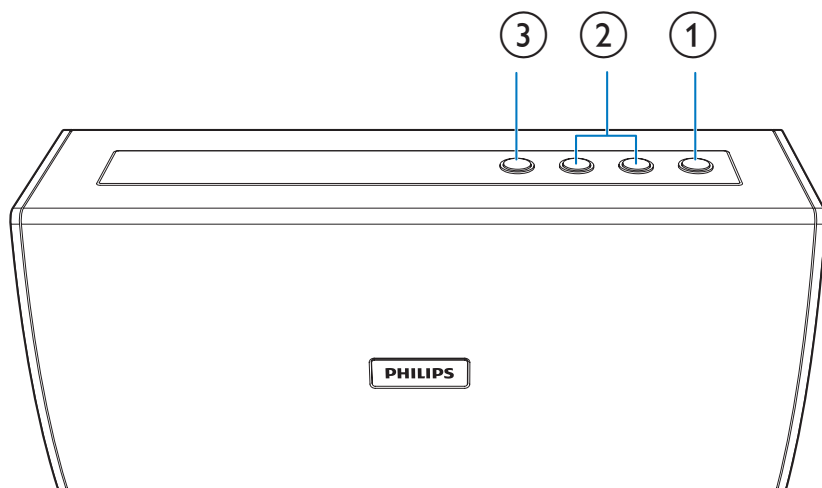

①

- Enciende o apaga el altavoz.

② +/-

- Ajustar el volumen.

③ **☞ /PAIRING**

- Accede al modo de emparejamiento mediante Bluetooth.
- Desconecta la conexión Bluetooth.
- Responde o rechaza una llamada entrante.
- Finaliza la llamada telefónica actual.

④ **Compartimiento de las pilas**

⑤ **AUDIO IN**

- Conecta un dispositivo de audio externo.

⑥ **DC IN**

- Conecta la alimentación.

3 Introducción

Siga siempre las instrucciones de este capítulo en orden.

Fuente de alimentación

El altavoz Bluetooth se puede utilizar con alimentación de CA o pilas.

Opción 1: alimentación con pilas

! Precaución

- Riesgo de explosión. Mantenga las pilas alejadas del calor; la luz del sol o el fuego. Nunca tire las pilas al fuego.
- Las pilas contienen sustancias químicas, por lo que debe deshacerse de ellas correctamente.

☰ Nota

- Sustituya las pilas cuando el indicador LED parpadee en rojo.

1 Abra el compartimento de las pilas.

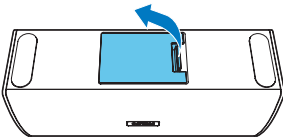

2 Inserte 4 pilas AA con la polaridad (+/-) correcta, tal como se indica.

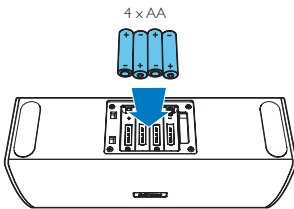

3 Cierre el compartimento de las pilas.

Opción 2: alimentación de CA

! Precaución

- Riesgo de daños en el producto. Compruebe que la tensión de la alimentación corresponde a la tensión impresa en la parte posterior o inferior del altavoz.

Conecte el adaptador de corriente a:

- la toma **DC IN** del altavoz.
- la toma de pared.

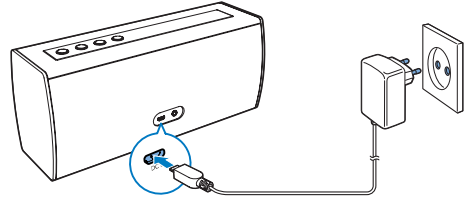

Encendido

Mantenga pulsado \odot durante 2 segundos.

- ↳ El altavoz cambia al modo Bluetooth de forma automática.
- ↳ El indicador LED parpadea en azul.

☰ Nota

- Si el nivel de las pilas es bajo, el indicador LED parpadea en rojo.

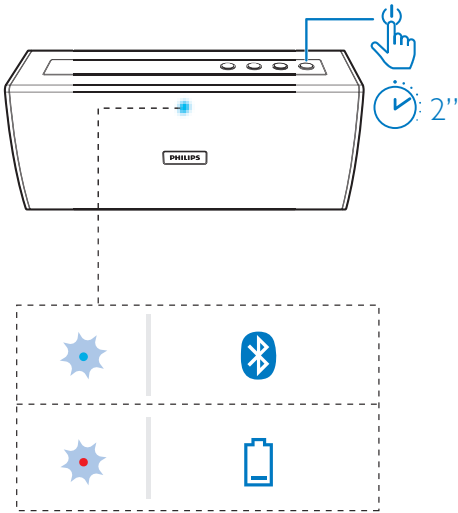

Apagado

El altavoz se apaga en las siguientes situaciones:

- Mantiene pulsado de nuevo ϕ durante 2 segundos o
- La conexión Bluetooth se desconecta y no se inserta ningún cable de entrada de audio durante 15 minutos.

↳ El indicador LED se apaga.

4 Uso de dispositivos Bluetooth

Con este altavoz, puede escuchar el audio de dispositivos Bluetooth y controlar las llamadas entrantes a través de Bluetooth.

Reproducción desde dispositivos con Bluetooth

Nota

- Asegúrese de que su dispositivo Bluetooth es compatible con este altavoz.
- Antes de emparejar un dispositivo con el altavoz, consulte la compatibilidad con Bluetooth en el manual de usuario del mismo.
- El altavoz puede memorizar un máximo de 4 dispositivos emparejados.
- Asegúrese de que la función Bluetooth está activada en el dispositivo y de que este está ajustado como visible para el resto de dispositivos Bluetooth.
- Cualquier obstáculo que se encuentre entre este altavoz y un dispositivo Bluetooth puede reducir el alcance de funcionamiento.
- Mantenga el sistema alejado de cualquier otro dispositivo electrónico que pueda causar interferencias.
- El alcance de funcionamiento entre este altavoz y un dispositivo Bluetooth es de unos 10 metros.
- Si se recibe una llamada entrante en el teléfono móvil conectado, la reproducción de música se pone en pausa.

- 1 Mantenga pulsado **⏻** durante 2 segundos.
↳ El indicador LED parpadea en azul.
- 2 En el dispositivo Bluetooth, active la función Bluetooth y busque los dispositivos Bluetooth que se pueden emparejar (consulte el manual de usuario del dispositivo).

- 3 Cuando se muestre **[PHILIPS BT3000]** en el dispositivo, selecciónelo para iniciar el emparejamiento y la conexión. Si es necesario, introduzca "0000" como contraseña de emparejamiento.
↳ Después de que el emparejamiento y la conexión se realicen correctamente, el altavoz emite dos pitidos y el indicador LED se ilumina en azul de forma permanente.
 - Si no encuentra **[Philips BT3000]** en el dispositivo para realizar el emparejamiento, mantenga pulsado **PAIRING** hasta que oiga un pitido e inténtelo de nuevo.

- 4 Reproduzca el audio en el dispositivo Bluetooth.
↳ El audio se transmite desde el dispositivo Bluetooth al altavoz.

Para desconectar el dispositivo con Bluetooth:

- Mantenga pulsado **PAIRING** durante 2 segundos;
- Desactive la función Bluetooth en el dispositivo o
- Mueva el dispositivo fuera del alcance de comunicación.

Para volver a conectar el dispositivo con Bluetooth:

- La próxima vez que encienda el altavoz, este volverá a conectarse al último dispositivo conectado automáticamente; o
- En el dispositivo con Bluetooth, seleccione **"PHILIPS BT3000"** en el menú Bluetooth.

Para conectar otro dispositivo Bluetooth:

- 1 Mantenga pulsado **PAIRING** durante dos segundos para desconectar el dispositivo conectado actualmente.
↳ El altavoz entra en modo de emparejamiento de Bluetooth.
- 2 Conexión de otro dispositivo Bluetooth.

Indicador LED	Descripción
Azul parpadeante	Estableciendo la conexión Esperando emparejamiento
Azul permanente	Conectado

Control de las llamadas telefónicas

Cuando se realice la conexión Bluetooth, podrá controlar las llamadas entrantes con este altavoz.

Botón	Función
	<p>Púselo para responder una llamada entrante.</p> <p>Manténgalo pulsado durante 2 segundos para rechazar una llamada entrante.</p> <p>Durante una llamada, púselo para finalizar la llamada actual.</p>

5 Otras funciones

Cómo escuchar un dispositivo externo

Con este altavoz, también puede escuchar un dispositivo de audio externo, como un reproductor de MP3.

Nota

- Asegúrese de que no se establece ninguna conexión Bluetooth o de que la reproducción de música mediante Bluetooth está en pausa.

- 1 Conecte el cable de entrada de audio incluido a
 - la toma **AUDIO IN** del altavoz y
 - la toma para auriculares en el dispositivo externo.

↳ El altavoz cambia al modo de entrada de audio automáticamente.
- 2 Inicie la reproducción de audio en el dispositivo externo (consulte su manual del manual de usuario).

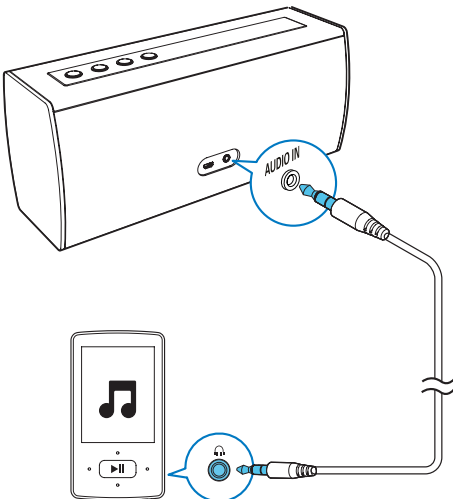

Ajuste del volumen

Durante la reproducción, pulse + o - varias veces para aumentar o disminuir el nivel de volumen.

Consejo

- Para aumentar o disminuir el volumen de forma continuada, mantenga pulsado + o - durante 2 segundos.

6 Información del producto

Nota

- La información del producto puede cambiar sin previo aviso.

Especificaciones

Amplificador

Potencia de salida total	5 W
Relación señal/ruido	>67 dB
Entrada de audio	600 mV RMS 20 kohmios

Bluetooth

Versión de Bluetooth	V3.0
Perfiles compatibles	HFP, A2DP, AVRCP
Alcance	10 m (espacio libre)

Información general

Fuente de alimentación

- Alimentación de CA (adaptador de corriente)	Adaptador de corriente A: Nombre de la marca: PHILIPS; Modelo: AS100-050-AE150; Entrada: 100 - 240 V~, 50/60 Hz, 0,5 A Salida: 5 V = 1,5 A;
	Adaptador de corriente B: Nombre de la marca: PHILIPS; Modelo: SAW12-050-1500GD; Entrada: 100 - 240 V~, 50/60 Hz, 0,3 A Salida: 5 V = 1,5 A;
- Pilas	4 LR6 AA de 1,5 V
Consumo de energía en funcionamiento	1,95 W
Dimensiones: unidad principal (ancho x alto x profundo)	280 x 121 x 93 mm
Peso: unidad principal	1,3 kg

7 Solución de problemas



Advertencia

- No quite nunca la carcasa del dispositivo.

Para que la garantía mantenga su validez, no trate nunca de reparar el sistema usted mismo. Si tiene problemas al usar el dispositivo, compruebe los siguientes puntos antes de llamar al servicio técnico. Si no consigue resolver el problema, vaya a la página Web de Philips (www.philips.com/support). Cuando se ponga en contacto con Philips, asegúrese de que el dispositivo esté cerca y de tener a mano el número de modelo y el número de serie.

Información general

No hay alimentación

- Asegúrese de que el enchufe del cable de alimentación del altavoz está conectado correctamente.
- Asegúrese de que haya corriente en la toma de CA.
- Asegúrese de que las baterías estén insertadas correctamente.

No hay sonido o éste tiene baja calidad

- Ajuste el volumen del producto.
- Ajuste el volumen en el dispositivo conectado.

El altavoz no responde.

- Reinicie el altavoz.

El indicador LED parpadea en azul cinco veces y el altavoz no responde al pulsar los botones.

- El altavoz está en modo de demostración. Mantenga pulsado el botón \odot durante 15 segundos para salir de este modo.

Acerca del dispositivo Bluetooth

La calidad de audio es deficiente después de haber realizado una conexión con un dispositivo Bluetooth.

- La recepción Bluetooth es débil. Acerque el dispositivo al producto o quite los obstáculos que hay entre ambos.
- Las pilas se están agotando. Sustituya las pilas.

No se puede conectar con el dispositivo.

- La función Bluetooth del dispositivo no está activada. Consulte el manual de usuario del dispositivo para saber cómo activar esta función.
- El producto ya está conectado a otro dispositivo Bluetooth. Desconecte dicho dispositivo e inténtelo de nuevo.

El dispositivo emparejado se conecta y desconecta constantemente.

- La recepción Bluetooth es débil. Acerque el dispositivo al producto o quite los obstáculos que hay entre ambos.
- En el caso de algunos dispositivos, la conexión Bluetooth puede desactivarse automáticamente como función de bajo consumo. Eso no indica un mal funcionamiento del producto.

8 Aviso

Cualquier cambio o modificación que se realice en este dispositivo que no esté aprobada expresamente por Gibson Innovations puede anular la autoridad del usuario para utilizar el equipo.

Conformidad

CE 0700

Por la presente, Gibson Innovations declara que este producto cumple los requisitos fundamentales y otras disposiciones pertinentes de la Directiva 1999/5/EC. Encontrará la declaración de conformidad en www.philips.com/support.

Conservación del medioambiente



El producto ha sido diseñado y fabricado con materiales y componentes de alta calidad que pueden reciclarse y reutilizarse.



Cuando aparece este símbolo de cubo de basura tachado en un producto, significa que cumple la Directiva europea 2002/96/EC. Infórmese sobre el sistema local de reciclaje de productos eléctricos y electrónicos. Proceda conforme a la legislación local y no se deshaga de sus productos antiguos con la basura doméstica normal. La eliminación

correcta del producto antiguo ayudará a evitar posibles consecuencias negativas para el medioambiente y la salud.



El producto contiene pilas cubiertas por la Directiva europea 2006/66/EC, que no se pueden eliminar con la basura doméstica normal. Infórmese de la legislación local sobre la recogida selectiva de pilas ya que el desecho correcto ayuda a evitar consecuencias negativas para el medio ambiente y la salud.

Información medioambiental

Se ha suprimido el embalaje innecesario. Hemos intentado que el embalaje sea fácil de separar en tres materiales: cartón (caja), espuma de poliestireno (corcho) y polietileno (bolsas, lámina de espuma protectora). El sistema se compone de materiales que se pueden reciclar y volver a utilizar si lo desmonta una empresa especializada. Siga la normativa local acerca del desecho de materiales de embalaje, pilas agotadas y equipos antiguos.

Aviso sobre marcas comerciales

Bluetooth

La marca denominativa Bluetooth® y los logotipos son marcas comerciales registradas propiedad de Bluetooth SIG, Inc. Gibson utiliza siempre estas marcas con licencia. Las demás marcas y nombres comerciales son propiedad de sus respectivos propietarios.



Specifications are subject to change without notice.

2015 © Gibson Innovations Limited. All rights reserved.

This product has been manufactured by, and is sold under the responsibility of Gibson Innovations Ltd., and Gibson Innovations Ltd. is the warrantor in relation to this product. Philips and the Philips Shield Emblem are registered trademarks of Koninklijke Philips N.V. and are used under license from Koninklijke Philips N.V.

BT3000_19_UM_V2.0

