

Toujours là pour vous aider

Enregistrez votre produit et obtenez de l'assistance sur le site
www.philips.com/support

CEM2300BT



Mode d'emploi

PHILIPS

Table des matières

1 Sécurité	4	8 Écoute à partir d'un lecteur externe	21
2 Le système audio de votre voiture	5	9 Charge de votre périphérique USB	22
Introduction	5	10 Réglage du son	22
Contenu de l'emballage	5	11 Modification des paramètres système	23
Présentation de l'appareil	6	12 Autres	24
3 Installation du système audio pour voiture	9	Réinitialisation	24
Connexion des câbles	9	Remplacement du fusible	24
Fixation dans le tableau de bord	10	13 Informations sur le produit	25
Fixation du panneau avant	12	14 Dépannage	25
4 Prise en main	13	Informations générales	25
Lors de la première utilisation	13	À propos du périphérique Bluetooth	26
Réglage du format de l'heure	13	15 Avertissement	27
Régler l'horloge	13	Conformité	27
Mise sous tension	13	Protection de l'environnement	27
Changement de la zone d'écoute de la musique	13	Remarques liées à la marque commerciale	27
Suppression du signal sonore des touches	14	Droits d'auteur	27
5 Écoute de la radio	14		
Réglage d'une station de radio	14		
Mémorisation des stations de radio	15		
Réglage d'une station de radio présélectionnée	15		
Lecture avec RDS	15		
6 Lecture à partir d'un disque dur	17		
Lecture d'un disque	17		
Lecture à partir d'un périphérique de stockage USB	18		
7 Utilisation de périphériques Bluetooth	19		
Connecter un périphérique	19		
Lecture de musique à partir d'un périphérique Bluetooth	20		
Passer un appel	20		

1 Sécurité

Veillez lire et vous assurer de comprendre toutes les instructions avant d'utiliser votre appareil. La garantie ne s'applique pas en cas de dommages causés par le non-respect de ces instructions.

- Cet appareil est uniquement conçu pour fonctionner avec du courant continu de 12 V à masse (terre) négative.
- Pour conduire en toute sécurité, réglez le volume sur un niveau sûr et confortable.
- L'utilisation de fusibles inadéquats peut endommager l'appareil ou provoquer un incendie. Si vous devez changer le fusible, consultez un professionnel.
- Pour garantir une installation sécurisée, utilisez uniquement le matériel de montage fourni.
- Pour éviter tout court-circuit, n'exposez pas l'appareil à la pluie ou à l'eau.
- N'insérez jamais d'objets dans les orifices de ventilation ni dans les autres ouvertures de l'appareil.
- Nettoyez l'appareil et le châssis avec un chiffon doux et humide. N'utilisez jamais de substances comme de l'alcool ou des produits chimiques ou d'entretien ménager sur l'appareil.
- N'insérez jamais d'objets autres que des disques dans l'appareil.
- N'utilisez jamais de solvants (benzène), diluants, nettoyeurs disponibles dans le commerce ou aérosols antistatiques destinés aux disques.
- Rayonnement laser visible et invisible à l'ouverture. Évitez de vous exposer au rayon.

- Votre appareil ne doit pas être exposé à des fuites ou éclaboussures
- Ne placez pas d'objets susceptibles d'endommager votre appareil à proximité de celui-ci (par exemple, objets remplis de liquide ou bougies allumées).



Attention

- L'utilisation de commandes ou de réglages, ou de toute autre procédure que celles données dans ce document risque d'exposer l'utilisateur à une utilisation ou à une exposition au laser dangereuse.

2 Le système audio de votre voiture

Félicitations pour votre achat et bienvenue dans le monde de Philips ! Pour profiter pleinement de l'assistance offerte par Philips, enregistrez votre produit à l'adresse suivante : www.philips.com/welcome.

Introduction

Avec le système audio pour voiture, vous pouvez écouter :

- la radio FM ou AM (MW) ;
- des pistes audio depuis un CD ou un disque MP3 ;
- des pistes audio depuis un périphérique de stockage USB ;
- des pistes audio à partir d'un périphérique Bluetooth ;
- des pistes audio à partir d'un lecteur externe.

Supports pris en charge :

- Disque
 - CD audio, CD MP3, CD WMA
 - CD-R, CD-RW
- Périphérique de stockage USB
 - Compatibilité : USB 2.0, USB 1.1
 - Classe prise en charge : MSC (périphérique de stockage de masse)
 - Capacité maximale : 32 Go
- Fichiers
 - Système de fichiers : FAT16, FAT32
 - Nombre de dossiers : 99 maximum
 - Nombre de pistes/fichiers : 999 maximum
 - Nombre maximal de niveaux de répertoire : 8
 - Fichiers .mp3
 - Fréquences d'échantillonnage : 32 kHz, 44,1 kHz, 48 kHz

Débits binaires : 8-320 kbit/s et les débits binaires variables

- Fichiers .wma
 - Versions : V4, V7, V8, V9 (L1 et L2)
 - Fréquences d'échantillonnage : 44,1 kHz, 48 kHz
 - Débits binaires : 64-192 kbit/s et les débits binaires variables
- Balises ID3 version 2.0 ou ultérieure
- **Fichiers non pris en charge :**
 - Fichiers AAC, WAV et PCM
 - Fichiers WMA protégés contre la copie (DRM) (.wav, .m4a, .m4p, .mp4 et .aac)
 - Fichiers WMA au format Lossless

Contenu de l'emballage



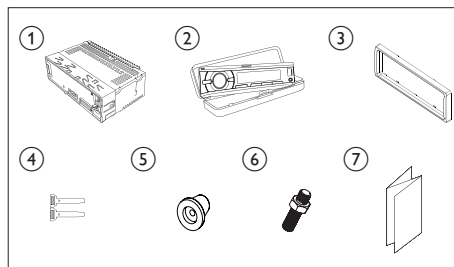



Vérifiez et identifiez les différentes pièces contenues dans l'emballage :

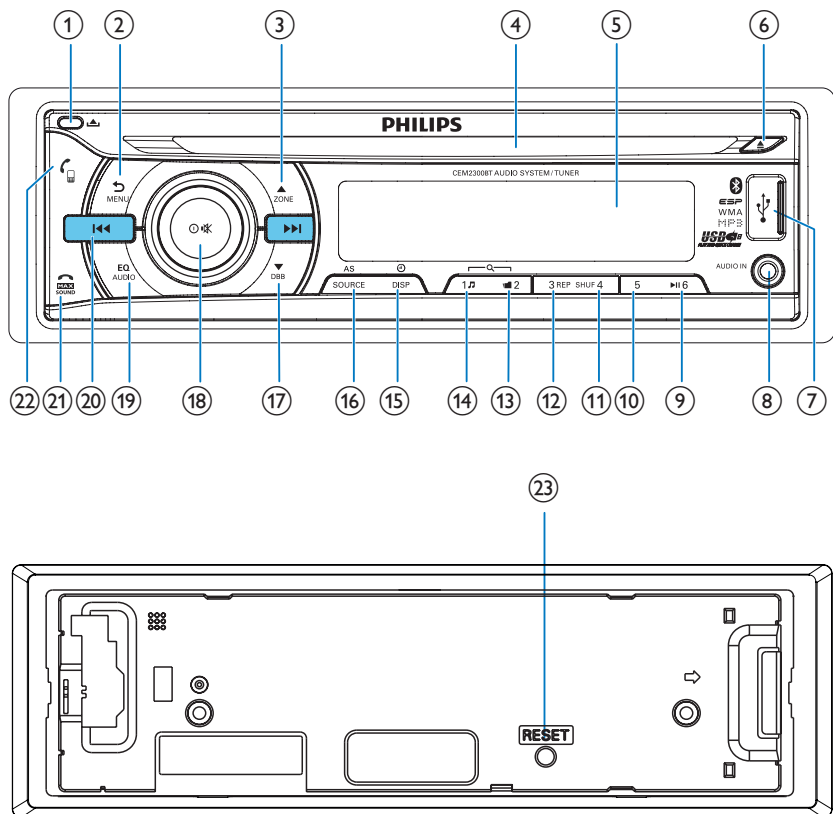

- ① Unité principale (avec un manchon)
- ② Étui de transport (avec le panneau avant inclus)
- ③ Plaque d'habillage
- ④ Outils de démontage x 2
- ⑤ Coussin en caoutchouc
- ⑥ Vis x 1
- ⑦ Mode d'emploi

Présentation de l'appareil



- ① 
 - Permet de détacher le panneau avant.
- ② 
 - Permet de revenir au menu précédent.
 - Permet, en maintenant la touche enfoncée, d'accéder au menu système.
- ③ 
 - Pour les fichiers .wma et .mp3, appuyez sur cette touche pour sélectionner le dossier précédent.
 - En mode radio, appuyez sur cette touche pour sélectionner une bande de fréquence.
- ④  **Logement du disque**
- ⑤ **Afficheur LCD**
- ⑥ 
 - Permet d'éjecter le disque de son compartiment.
- ⑦ 
 - Permet de connecter un périphérique de stockage USB.

⑧ AUDIO IN

- Permet de brancher à la sortie audio (d'ordinaire la prise casque) d'un périphérique externe.

⑨ ►16

- Permet de démarrer, suspendre ou reprendre la lecture des pistes.
- En mode Radio, permet de sélectionner la station de radio présélectionnée du n° 6.
- En mode Radio, permet, en maintenant la touche enfoncée, d'enregistrer la station de radio en cours sur le canal n° 6.

⑩ 5

- En mode Radio, permet de sélectionner la station de radio présélectionnée du n° 5.
- En mode Radio, permet, en maintenant la touche enfoncée, d'enregistrer la station de radio en cours sur le canal n° 5.

⑪ SHUF 4

- En mode Radio, permet de sélectionner la station de radio présélectionnée du n° 4.
- En mode Radio, permet, en maintenant la touche enfoncée, d'enregistrer la station de radio en cours sur le canal n° 4.
- Pour les pistes .wma et .mp3, appuyez sur cette touche à plusieurs reprises pour sélectionner un mode de lecture : lecture de toutes les pistes de façon aléatoire ([SHU ALL]), lecture des pistes dans le dossier actuel de façon aléatoire ([SHU FLD]) ou lecture de toutes les pistes du périphérique de stockage dans l'ordre ([SHU OFF]).

⑫ 3 REP

- En mode Radio, permet de sélectionner la station de radio présélectionnée du n° 3.
- En mode Radio, permet, en maintenant la touche enfoncée, d'enregistrer la station de radio en cours sur le canal n° 3.

- Pour les pistes .wma et .mp3, appuyez sur cette touche à plusieurs reprises afin de sélectionner un mode de répétition : répétition de la piste actuelle ([REP ONE]), répétition de toutes les pistes dans le dossier actuel ([RPT FLD]) ou répétition de toutes les pistes du périphérique de stockage ([RPT ALL]).

⑬ ■ 2

- En mode Radio, permet de sélectionner la station de radio présélectionnée du n° 2.
- En mode Radio, permet, en maintenant la touche enfoncée, d'enregistrer la station de radio en cours sur le canal n° 2.
- Pour les pistes .wma et .mp3, appuyez sur cette touche pour accéder à la liste des dossiers.

⑭ 1 ♪

- En mode Radio, permet de sélectionner la station de radio présélectionnée du n° 1.
- En mode Radio, permet, en maintenant la touche enfoncée, d'enregistrer la station de radio en cours sur le canal n° 1.
- Pour les pistes .wma et .mp3, appuyez sur cette touche pour accéder à la liste des pistes.

⑮ ⊕ /DISP

- Appuyez sur cette touche à plusieurs reprises pour afficher les informations disponibles à propos de la piste actuelle.
- Appuyez sur cette touche à plusieurs reprises pour afficher les informations RDS disponibles.
- Maintenez cette touche enfoncée pour afficher le réglage de l'horloge.

⑯ AS/SOURCE

- Appuyez plusieurs fois sur ce bouton pour sélectionner une source.

- En mode radio, maintenez cette touche enfoncée pour activer la recherche automatique de stations de radio.

17 

- Maintenez ce bouton pour activer ou désactiver l'effet sonore DBB (Dynamic Bass Boost).
- Pour les pistes .wma et .mp3, appuyez sur cette touche afin de sélectionner le dossier suivant.
- En mode radio, appuyez sur cette touche pour sélectionner une bande de fréquence.

18 

- Permet de mettre le système sous tension.
- Permet, en maintenant la touche enfoncée, d'éteindre le système.
- Appuyez sur cette touche pour désactiver le son des enceintes ou le réactiver.
- Appuyez sur ce bouton pour confirmer une option.
- Permet d'ajuster les options de menu.
- Tournez ce bouton pour ajuster le niveau du volume.

19 

- Appuyez sur cette touche à plusieurs reprises pour sélectionner un réglage d'égaliseur prédéfini.
- Maintenez cette touche enfoncée pour activer la configuration des graves, des aigus, de la balance et de l'atténuateur.

20 

- Permet de régler une station de radio de votre choix.
- Appuyez sur ces boutons pour passer à la piste précédente/suivante.
- Maintenez l'une de ces touches enfoncée pour effectuer une avance / un retour rapide dans la piste.

21 

- Permet de raccrocher un appel en cours.
- En cas d'appel entrant, appuyez sur ce bouton pour le rejeter.
- En dehors d'un appel, appuyez sur ce bouton pour activer ou désactiver la fonction **MAX Sound**.

22 

- En cas d'appel entrant, appuyez sur ce bouton pour y répondre.
- Maintenez ce bouton enfoncé pour recomposer le dernier numéro appelé.
- Dans un appel, maintenez ce bouton enfoncé pour transférer la voix entre le téléphone et les haut-parleurs de la voiture.

23 **RESET**

- Permet de rétablir les paramètres par défaut du système.

3 Installation du système audio pour voiture

! Attention

- Utilisez les commandes conformément aux consignes de ce manuel d'utilisation.

Les instructions fournies dans ce chapitre doivent être suivies dans l'ordre énoncé. Ces instructions sont destinées à une installation type. Toutefois, si votre voiture présente des caractéristiques différentes, effectuez les ajustements nécessaires. Pour toute question relative aux kits d'installation, consultez votre revendeur local.

☰ Remarque

- Ce système est conçu pour être utilisé avec une tension de 12 V CC avec mise à la terre négative.
- Installez toujours ce système dans le tableau de bord de la voiture. Les autres emplacements peuvent être dangereux, car l'arrière de l'unité chauffe pendant l'utilisation.
- Pour éviter tout court-circuit : avant de connecter l'unité, vérifiez que le contact de la voiture est coupé.
- Ne connectez les cordons d'alimentation jaune et rouge qu'une fois tous les autres câbles branchés.
- Vérifiez que tous les câbles non connectés sont isolés avec du ruban isolant.
- Veuillez à ce que les câbles ne soient pas pris sous des vis ou dans des pièces métalliques qui se déplaceront (p. ex. rail de siège).
- Veuillez à ce que tous les fils de masse (terre) soient reliés à un point de masse (terre) commun.
- Pour garantir une installation sécurisée, utilisez uniquement le matériel de montage fourni.
- L'utilisation de fusibles inadéquats peut endommager l'appareil ou provoquer un incendie. Si vous devez changer le fusible, consultez un professionnel.
- Lorsque vous connectez d'autres appareils à ce système, vérifiez que la valeur nominale du circuit de la voiture est supérieure à la valeur totale des fusibles de tous les appareils connectés.
- Ne connectez jamais de câbles d'enceinte à la carrosserie métallique ou au châssis de la voiture.
- Ne connectez jamais les câbles d'enceinte rayés entre eux.

Connexion des câbles

☰ Remarque

- Consultez un professionnel pour connecter le CEM2300BT comme indiqué ci-dessous.

1 Vérifiez soigneusement le câblage de la voiture et connectez les câbles aux connecteurs mâles.

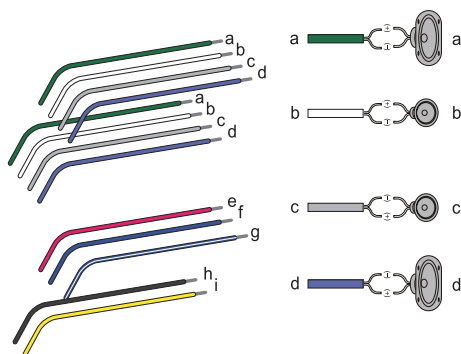

	Connecteurs mâles ISO	Permet de connecter
a	Fil vert, fil vert à filet noir	Enceinte gauche (arrière)
b	Fil blanc, fil blanc à filet noir	Enceinte gauche (avant)
c	Fil gris, fil gris à filet noir	Enceinte droite (avant)
d	Fil violet, fil violet à filet noir	Enceinte droite (arrière)
e	Rouge	Clef de contact + 12 V CC en position ON/ACC
f	Bleu	Câble de commande de relais d'antenne électrique/motorisée
g	Fil bleu à filet blanc	Câble de commande de relais d'amplificateur
h	Noir	Mise en terre
i	Jaune	À la batterie +12V de la voiture qui est sous tension en permanence

- 2 Connectez l'antenne et l'amplificateur comme illustré, le cas échéant.

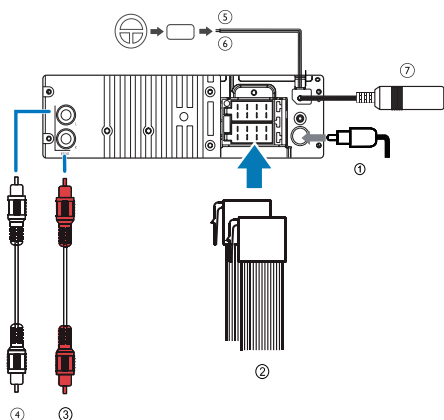

Connecteur	Permet de connecter
1 ANTENNE	Antenne
2 Prise pour les connecteurs ISO mâles	Comme indiqué à l'étape 1 ci-dessus
3 SORTIE LIGNE ARRIÈRE R (prise)	Haut-parleur arrière droit
4 SORTIE LIGNE ARRIÈRE L (prise)	Haut-parleur arrière gauche
5 TÉLÉCOMMANDE AU VOLANT (violet)	Télécommande au volant
6 TÉLÉCOMMANDE AU VOLANT (noir)	Mise en terre
7 Micro externe (connecteur noir)	Microphone externe



Conseil

- La disposition des fiches pour les connecteurs ISO dépend du type de véhicule que vous conduisez. Assurez-vous de procéder aux connexions appropriées afin de ne pas endommager l'unité.

Fixation dans le tableau de bord

- Si la voiture ne dispose pas d'un lecteur embarqué ou d'un ordinateur de navigation, déconnectez la borne négative de la batterie de la voiture.
 - Si vous déconnectez la batterie de la voiture alors que la voiture dispose d'un lecteur embarqué ou d'un ordinateur de navigation, l'ordinateur risque de perdre sa mémoire.
 - Si la batterie de la voiture n'est pas déconnectée, pour éviter tout court-circuit, vérifiez que les fils nus ne se touchent pas.
- Vérifiez que l'ouverture du tableau de bord de la voiture correspond à ces dimensions :

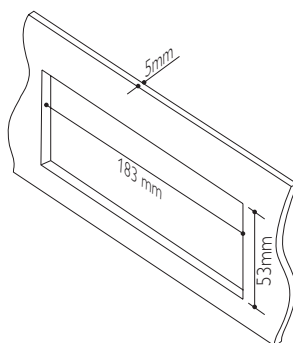

- Enlevez le manchon de montage à l'aide des outils de démontage fournis.

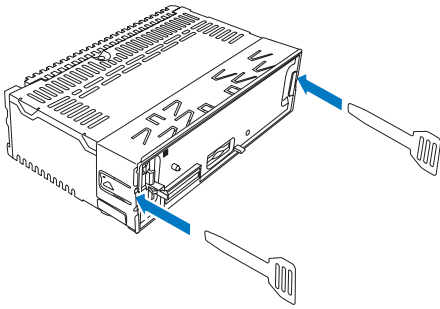

- 4** Installez le manchon dans le tableau de bord et courbez les onglets vers l'extérieur pour fixer le manchon.

Remarque

- Si l'unité n'est pas fixée par un manchon mais par les vis fournies, ignorez cette étape.

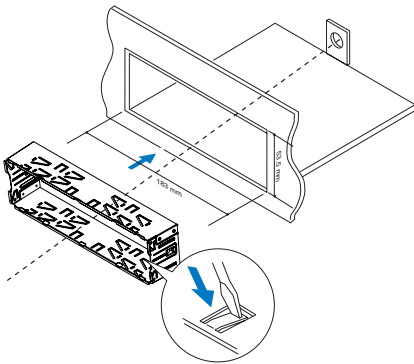

- 5** Placez le coussin en caoutchouc sur l'extrémité du boulon de fixation.

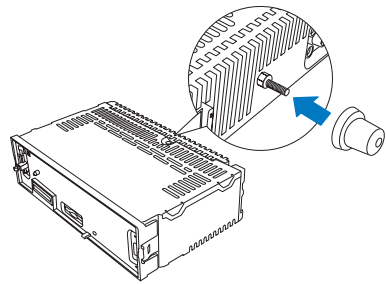

- 6** Faites glisser l'unité dans le tableau de bord jusqu'à ce que vous entendiez un clic.

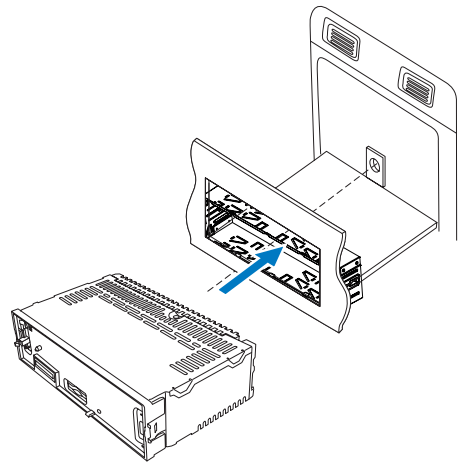

- 7** Reconnectez le terminal négatif de la batterie de la voiture.

Fixation du panneau avant

- 1 Insérez l'encoche sur le panneau avant dans le châssis de l'unité principale.

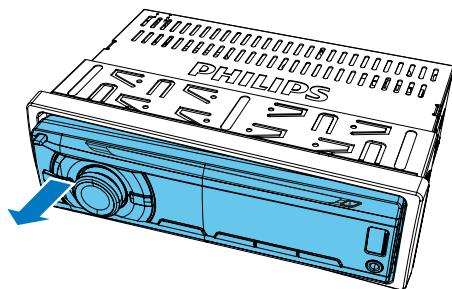
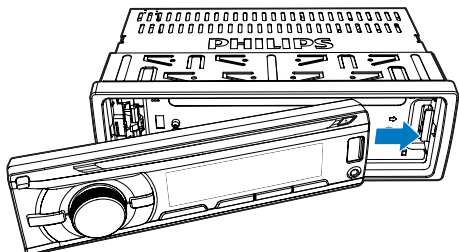

- 2 Appuyez sur l'extrémité gauche du panneau avant en poussant vers l'intérieur jusqu'à ce qu'il s'encastre de manière sécurisée (vous entendrez un « clic »).

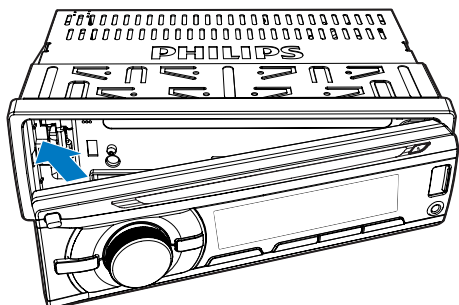

Retrait du panneau avant



Remarque

- Avant de détacher le panneau avant, vérifiez que l'appareil est bien éteint.

- 1 Appuyez sur  pour débloquer le panneau.
- 2 Tirez le panneau avant vers vous pour l'enlever.

4 Prise en main

Lors de la première utilisation



Remarque

- Sélectionnez le pays/la région approprié(e) pour cette unité, autrement l'unité ne pourra pas fonctionner correctement.

- 1 Appuyez sur pour allumer l'appareil.
↳ [SELECT OPERATING REGION] s'affiche.
- 2 Tournez le bouton pour sélectionner une option :
 - [USA] (États-Unis)
 - [LATIN] (Amérique latine)
 - [EUROPE] (Europe occidentale)
 - [RUSSIA] (Russie)
 - [MID-EAST] (Moyen-Orient)
 - [ASIA] (Asie-Pacifique)
 - [JAPAN] (Japon)
 - [AUSTRALIA] (Australie)
- 3 Appuyez sur pour confirmer.

Réglage du format de l'heure

- 1 Maintenez enfoncé.
- 2 Appuyez sur ou à plusieurs reprises jusqu'à ce que [CLOCK FORMAT] s'affiche.
- 3 Tournez pour sélectionner un réglage.
 - [CLK 12H] : format 12 heures
 - [CLK 24H] : format 24 heures

Régler l'horloge

- 1 Maintenez enfoncé.
- 2 Appuyez plusieurs fois sur ou jusqu'à ce que [CLOCK SET] s'affiche.

- 3 Tournez le bouton pour régler les heures.
- 4 Appuyez sur pour confirmer.
- 5 Tournez le bouton pour régler les minutes.
- 6 Appuyez sur pour confirmer.

Affichage de l'heure

Dans n'importe quel mode, maintenez enfoncé jusqu'à ce que l'horloge s'affiche.

- Appuyez sur n'importe quelle touche pour annuler l'affichage de l'horloge.

Mise sous tension

- Pour mettre l'unité sous tension, appuyez sur .
- Pour éteindre l'unité, maintenez enfoncé jusqu'à ce que l'unité s'éteigne.





Changement de la zone d'écoute de la musique

La technologie novatrice Zone de Philips permet au conducteur ou aux passagers d'écouter de la musique avec la meilleure balance des enceintes et de recréer l'effet spatial saisissant recherché par l'artiste. Vous pouvez basculer la zone d'écoute de la musique du conducteur vers les passagers pour obtenir le meilleur réglage sonore des enceintes dans la voiture.

- 1 Maintenez enfoncé.
↳ Le réglage actuel s'affiche.
- 2 Appuyez sur / pour sélectionner un réglage.
 - [ALL] (Tout)
 - [FRONT] (Avant)
 - [RIGHT] (Droit)
 - [LEFT] (Gauche)









Suppression du signal sonore des touches

Chaque fois que vous appuyez sur un bouton, l'unité émet un signal sonore. Vous pouvez activer/désactiver ce bip sonore.

- 1 Maintenez  enfoncé.
- 2 Appuyez plusieurs fois sur  ou  jusqu'à ce que [BEEP TONE] s'affiche.
- 3 Tournez  pour sélectionner un réglage :
 - [BEEP ON] : permet d'activer le signal sonore.
 - [BEEP OFF] : permet de désactiver le signal sonore.





5 Écou e de la radio

Réglage d'une station de radio

- 1 Appuyez à plusieurs reprises sur SOURCE pour sélectionner le mode radio.
- 2 Appuyez sur  /  à plusieurs reprises pour sélectionner la bande : [FM1], [FM2], [FM3], [AM1] ou [AM2].
- 3 Maintenez enfoncé  ou  jusqu'à ce que le numéro de la fréquence s'affiche.
- 4 Appuyez sur  ou  pour rechercher une station de radio manuellement.
 - ↳ La station de radio est diffusée.
 - Pour rechercher une station de radio automatiquement, appuyez sur  ou .





Sélection de la région du tuner

Vous pouvez sélectionner le pays/la région qui convient pour la radio.

- 1 Maintenez  enfoncé.
- 2 Appuyez plusieurs fois sur  ou  jusqu'à ce que [AREA] s'affiche.
- 3 Tournez  pour sélectionner une région.
 - [USA] (États-Unis)
 - [LATIN] (Amérique latine)
 - [EUROPE] (Europe occidentale)
 - [RUSSIA] (Russie)
 - [MID-EAST] (Moyen-Orient)
 - [ASIA] (Asie-Pacifique)
 - [JAPAN] (Japon)
 - [AUSTRALIA] (Australie)
- 4 Appuyez sur  pour confirmer.

Réglage de la sensibilité du tuner

Pour recevoir plus de stations de radio ou uniquement les stations avec un signal fort, vous pouvez ajuster la sensibilité du tuner:

- 1 Maintenez  enfoncé.
- 2 Appuyez plusieurs fois sur  ou  jusqu'à ce que [LOCAL] s'affiche.
- 3 Tournez  pour sélectionner un réglage.
 - [LOCAL ON] (local activé) : seules des stations avec un signal fort peuvent être diffusées.
 - [LOCAL OFF] (local désactivé) : les stations avec des signaux forts et faibles peuvent être diffusées.

Mémorisation des stations de radio

Vous pouvez mémoriser jusqu'à 6 stations pour chaque bande.

Mémorisation automatique des stations

- En mode radio, maintenez enfoncé **AS** jusqu'à ce que [STORE - - -] s'affiche.
 - ↳ Les six stations les plus fortes de la bande sélectionnée sont enregistrées automatiquement dans les canaux de présélection.

Mémorisation manuelle des stations

- 1 Recherchez une station que vous voulez enregistrer.
- 2 Appuyez sur une touche numérique pendant 3 secondes.
 - ↳ La station est enregistrée dans le canal sélectionné.

Réglage d'une station de radio présélectionnée

- Appuyez sur une touche numérique pour sélectionner une station présélectionnée.

Lecture avec RDS





Le RDS (Radio Data System, Système de données radio) fonctionne uniquement dans les zones avec des stations FM qui diffusent des signaux RDS. Lorsque vous sélectionnez une station RDS, le nom de la station s'affiche.

Activation du système RDS









Remarque

- Le RDS est activé par défaut.

- 1 Maintenez  enfoncé.
- 2 Appuyez sur  ou  à plusieurs reprises jusqu'à ce que [RDS] s'affiche.
- 3 Tournez le bouton  pour sélectionner [RDS ON].
 - ↳ La fonction de RDS est activée.

Sélection du type de programme





Avant de régler des stations RDS, vous pouvez sélectionner le type d'émission et laisser l'appareil rechercher uniquement les émissions de la catégorie sélectionnée.

- 1 Maintenez  enfoncé.
- 2 Appuyez sur  ou  à plusieurs reprises jusqu'à ce que [PTY] s'affiche.
- 3 Appuyez sur  pour confirmer.
- 4 Tournez le bouton  pour sélectionner un type, puis appuyez sur  pour confirmer.

Élément	Type d'émission	Description
1	NEWS	Services d'actualités
2	AFFAIRS	Politique et actualités
3	INFO	Émissions spéciales d'information
4	SPORT	Sports
5	EDUCATE	Éducation et formation avancée
6	DRAMA	Pièces radiophoniques et littérature
7	CULTURE	Culture, religion et société
8	SCIENCE	Science
9	VARIED	Programmes de divertissement
10	POP M	Musique pop
11	ROCK M	Rock
12	EASY M	Musique légère
13	LIGHT M	Musique classique légère
14	CLASSICS	Musique classique
15	OTHER M	Émissions musicales
16	WEATHER	Temps
17	FINANCE	Finances
18	CHILDREN	Programmes pour la jeunesse
19	SOCIAL	Affaires sociales
20	RELIGION	Religion
21	PHONE IN	Émissions à ligne ouverte
22	TRAVEL	Voyage
23	LEISURE	Loisirs
24	JAZZ	Jazz
25	COUNTRY	Musique country
26	NATION M	Musique nationale
27	OLDIES	Vieux succès, classiques
28	FOLK M	Folk
29	DOCUMENT	Documentaire
30	TEST	Test d'alarme
31	ALARM	Alarme

Sélection de fréquences alternatives

Si le signal radio est faible, activez la fonction AF (Alternate Frequency, Fréquence Alternative) pour rechercher une autre station avec un signal plus fort.

- 1 Maintenez  enfoncé.
- 2 Appuyez sur  ou  à plusieurs reprises jusqu'à ce que [AF] s'affiche.
- 3 Tournez  pour sélectionner un réglage.
 - [AF ON] : permet d'activer le mode AF.
 - [AF OFF] : permet de désactiver le mode AF.

Définir une région pour la syntonisation AF

Vous pouvez définir une région pour la syntonisation AF :





[REG ON]	Seules les stations dans la région actuelle peuvent être réglées automatiquement.
----------	---

[REG OFF]	Toutes les stations peuvent être réglées automatiquement.
-----------	---

- 1 Maintenez  enfoncé.
- 2 Appuyez sur  ou  à plusieurs reprises jusqu'à ce que [REG] s'affiche.
- 3 Tournez  pour sélectionner un réglage.

Réception des annonces de trafic

Si vous ne voulez pas rater les annonces de trafic tout en écoutant de la musique, activez la fonction d'annonce de trafic (TA).

- 1 Maintenez  enfoncé.
- 2 Appuyez sur  ou  à plusieurs reprises jusqu'à ce que [TA] s'affiche.
- 3 Tournez  pour sélectionner un réglage.
 - [TA ON] : lorsqu'il y a une annonce de trafic, l'unité bascule automatiquement sur le mode tuner (quel que soit le modèle en cours) et commence à diffuser les conditions de trafic. Lorsque l'annonce de trafic est

terminée, l'unité revient au mode précédent.

- **[TA OFF]** : les annonces de trafic ne sont pas émises.



Remarque

- Si le signal TA reçu reste faible pendant plus de 120 secondes, l'unité activera le mode Recherche TA automatiquement. La Recherche TA recherchera d'autres stations avec de bonnes conditions de signal TA.



Conseil

- Lorsqu'une annonce de trafic est émise, l'utilisateur peut appuyer sur pour mettre fin à l'annonce de trafic, et l'unité reprendra au mode de lecture précédent.

Réglage de l'horloge par RDS

Vous pouvez utiliser le signal horaire diffusé avec le signal RDS pour régler automatiquement l'horloge de l'appareil.

- 1 Maintenez enfoncé.
- 2 Appuyez sur ou à plusieurs reprises jusqu'à ce que **[CT]** s'affiche.
- 3 Tournez pour sélectionner un réglage :
 - **[CT ON]** : permet d'activer l'horloge RDS. L'heure affichée sur l'unité se synchronise avec celle de la station RDS.
 - **[CT OFF]** : permet de désactiver l'horloge RDS.



Conseil

- La précision de l'heure transmise dépend de la station RDS qui transmet le signal horaire.

6 Lecture à partir d'un disque dur

Vous pouvez utiliser ce système pour écouter des musiques qui sont enregistrées sur un disque ou un périphérique de stockage USB compatible.

Lecture d'un disque



Remarque

- L'appareil ne peut pas lire un CD encodé à l'aide de technologies de protection des droits d'auteur.
- Veillez à ce que le contenu du disque soit lisible.

Insérez un CD, face imprimée orientée vers le haut.

↳ La lecture démarre automatiquement.

- Pour suspendre la lecture du CD, appuyez sur **⏏**.
- Pour reprendre la lecture du CD, appuyez de nouveau sur **⏏**.
- Pour passer à la plage précédente/suivante, appuyez sur **⏮** ou **⏭**.
- Pour faire une recherche rapide en arrière/ en avant dans la piste actuelle, maintenez **⏮** ou **⏭** enfoncé.
- Pour éjecter le CD, appuyez sur **▲** sur le panneau avant.



Conseil

- Si le disque est bloqué dans le logement du disque, maintenez enfoncé **▲** jusqu'à ce que le disque sorte.

Lecture à partir d'un périphérique de stockage USB

Ce système peut lire des fichiers .mp3 et .wma copiés sur un périphérique de stockage compatible.



Remarque

- Gibson Innovations ne garantit pas la compatibilité avec tous les périphériques de stockage.
- Le système de fichiers NTFS (New Technology File System) n'est pas pris en charge.

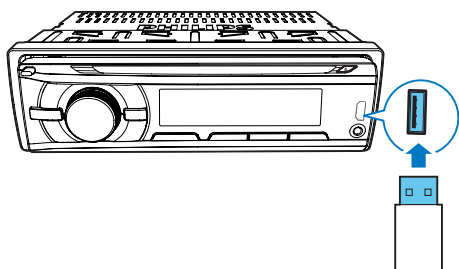

- 1 Connectez un périphérique de stockage USB compatible.
- 2 Appuyez plusieurs fois sur **AS/SOURCE** pour basculer la source sur **[USB]**.
- 3 Si la lecture ne démarre pas, appuyez sur **▶||6**.



Contrôle de la lecture

Touche	Fonction
▲ / ▼ ZONE / DIS	Appuyez plusieurs fois sur cette touche pour sélectionner un dossier.
▶ 6	Permet de lancer, d'interrompre ou de reprendre la lecture.
◀◀ / ▶▶	Permet de lire la piste précédente ou suivante.
◀◀ / ▶▶	Maintenez l'une de ces touches enfoncée pour effectuer une avance/un retour rapide dans la piste.
DISP	Appuyez sur cette touche à plusieurs reprises pour afficher les informations disponibles à propos de la piste actuelle.
3 REP	Appuyez sur cette touche à plusieurs reprises pour choisir un mode de répétition : <ul style="list-style-type: none">• [REP TRK] (répéter une piste) : lire la piste en cours à plusieurs reprises.• [REPEAT FLD] (répéter un dossier) : lire toutes les pistes dans le dossier en cours à plusieurs reprises.• [REP ALL] (répéter toutes les pistes) : lire toutes les pistes à plusieurs reprises.
SHUF 4	Appuyez sur cette touche à plusieurs reprises pour choisir un mode de lecture : <ul style="list-style-type: none">• [SHUF FLD] : démarrer la lecture aléatoire de toutes les pistes dans le dossier en cours.• [SHUF ALL] : démarrer la lecture aléatoire de toutes les pistes.• [SHUF OFF] : annuler la lecture aléatoire.



Passage d'une piste à l'autre

Pendant la lecture, vous pouvez passer rapidement d'une piste à l'autre ou naviguer entre les dossiers.

Passer directement d'une piste à l'autre

- 1 Appuyez sur la touche **1**  pour accéder à la liste des pistes.
↳ Le nom du fichier correspondant à la piste actuelle défile.
- 2 Tournez le bouton  pour naviguer dans les pistes.
- 3 Appuyez sur  pour lire la piste sélectionnée.

Passage d'un dossier à un autre

- 1 Appuyez sur la touche **2**  pour accéder à la liste des dossiers.
↳ Le nom du dossier actuel défile.
- 2 Tournez le bouton  pour naviguer dans les dossiers.
- 3 Appuyez sur  pour sélectionner un dossier.
↳ Le système démarre la lecture de la première piste du dossier.

7 Utilisation de périphériques Bluetooth

Avec ce système audio pour voiture, vous pouvez écouter de la musique à partir d'un lecteur ou passer un appel via Bluetooth.

Connecter un périphérique

Remarque





- Gibson Innovations ne garantit pas la compatibilité avec tous les appareils Bluetooth.
- Avant de coupler un appareil avec ce système, lisez son mode d'emploi afin de vous assurer de la compatibilité Bluetooth.
- Assurez-vous que la fonction Bluetooth est activée sur votre appareil et que celui-ci est défini comme visible pour tous les autres périphériques Bluetooth.
- Vous ne pouvez connecter qu'un seul périphérique Bluetooth à la fois à ce système.
- La portée entre le système et un périphérique Bluetooth est de 3 mètres environ.
- Tout obstacle entre le système et un périphérique Bluetooth peut réduire la portée.
- Tenez le système à distance de tout autre dispositif électronique susceptible de provoquer des interférences.

Sur votre périphérique, suivez les étapes ci-dessous.

- 1 Recherchez des périphériques Bluetooth.
- 2 Dans la liste des périphériques, sélectionnez **CEM2300BT**.
- 3 Saisissez le mot de passe par défaut « **0000** », puis confirmez.
↳ Si le couplage a réussi, **[PAIRED]** s'affiche sur l'écran LCD de ce système.
- 4 Activez ou autorisez la connexion avec CEM2300BT.
↳ Si la connexion est établie **[CONNECTED]** défile et  s'affiche sur l'écran LCD de ce système.

- ↳ Si la connexion échoue, **[FAILED]** s'affiche sur l'écran LCD de ce système.

Déconnexion d'un périphérique

- 1 Maintenez enfoncé  pour accéder au menu système.
- 2 Appuyez plusieurs fois sur  /  jusqu'à ce que **[DISCONN]** s'affiche.
- 3 Appuyez sur 
 - ↳ **[WAIT]** s'affiche et -, -- et --- clignotent alternativement jusqu'à ce que **[DISCNN OK]** défile.







Conseil

- Vous pouvez également terminer la déconnexion sur votre périphérique.

Reconnecter un périphérique

Certains périphériques Bluetooth prennent en charge la reconnexion automatique avec un périphérique Bluetooth couplé. Si votre appareil ne prend pas en charge la reconnexion automatique, reconnectez-le manuellement avec ce système.

- 1 Maintenez enfoncé  pour accéder au menu système.
- 2 Appuyez plusieurs fois sur  /  jusqu'à ce que **[CONNECT]** s'affiche.
- 3 Appuyez sur 
 - ↳ **[WAIT]** s'affiche et -, -- et --- clignotent alternativement jusqu'à ce que **[CONNECTED]** défile ou que **[FAILED]** s'affiche.
 - ↳ Si **[CONNECTED]** défile, ce système est reconnecté au dernier périphérique connecté.



Conseil

- Vous pouvez également terminer la reconnexion sur votre périphérique.

Lecture de musique à partir d'un périphérique Bluetooth

Si le périphérique Bluetooth connecté prend en charge le profil de distribution audio avancée (A2DP), vous pouvez écouter des pistes mémorisées sur votre périphérique sur le système. Si l'appareil prend également en charge le profil de commande audio/vidéo à distance (AVRCP), vous pouvez contrôler la lecture sur le système.

- 1 Lisez une piste sur l'appareil connecté.
- 2 Appuyez plusieurs fois sur **SOURCE** pour basculer la source sur **[BT AUDIO]**.
 - ↳ La lecture démarre automatiquement.
 - Pour suspendre/reprendre la lecture, appuyez sur **▶|6**.
 - Pour passer à la plage précédente/suivante, appuyez sur **◀◀ / ▶▶**.



Remarque

- Si l'appareil connecté ne prend pas en charge le profil AVRCP, contrôlez la lecture sur l'appareil connecté.

Passer un appel



Remarque

- Veillez à ce que la connexion Bluetooth reste active entre le système et votre téléphone portable.

Appel d'un numéro

Sur votre téléphone portable, composez un numéro.

- ↳ **[CALLING]** s'affiche.

Rappel du dernier numéro appelé

- Maintenez ☎ enfoncé.
↳ [REDIAL] s'affiche.

Prise d'un appel entrant

Lorsque le système reçoit un appel entrant, le numéro de téléphone ou [PHONE IN] s'affiche.

Appuyez sur ☎ pour prendre l'appel.

Refus d'un appel entrant

Maintenez la touche ☎ enfoncée jusqu'à ce que « [END] » s'affiche.

Mettre fin à un appel

Pour mettre fin à un appel en cours, appuyez sur ☎ .

Transfert d'un appel vers un téléphone portable

Par défaut, la voix vient des haut-parleurs pendant un appel.

- 1 Maintenez la touche ☎ enfoncée jusqu'à ce que « [TRANSFER] » s'affiche.
↳ Les haut-parleurs sont désactivés et la voix vient de votre téléphone portable uniquement.
- 2 Prenez votre téléphone portable pour la conversation.

8 Écoute à partir d'un lecteur externe

Vous pouvez utiliser le système pour amplifier l'entrée audio d'un lecteur externe tel qu'un lecteur MP3.

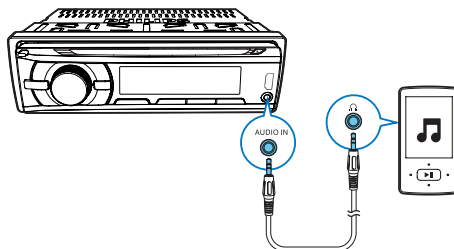

- 1 Appuyez plusieurs fois sur **AS/SOURCE** pour basculer la source sur [AUDIO IN].
- 2 Connectez un câble d'entrée audio doté d'un connecteur 3,5 mm à :
 - à la prise **AUDIO IN** sur la face avant, et
 - à la sortie audio (d'ordinaire la prise casque) sur le lecteur externe.
- 3 Lancez la lecture audio sur le lecteur externe.

9 Charge de votre périphérique USB

Vous pouvez charger votre périphérique USB, par exemple un smartphone, avec ce produit.



Remarque

- La tension de sortie du connecteur USB est de 5 V avec un courant de sortie de 1,0 A.

Connectez votre périphérique USB à ce produit à l'aide du câble USB. Une fois que le périphérique USB est connecté et reconnu, il commence à se charger automatiquement.

10 Réglage du son

Les opérations suivantes sont applicables pour tous les supports pris en charge.

Touche	Fonction
	Permet d'augmenter ou de baisser le volume.
	Appuyez sur cette touche pour couper ou rétablir le son.
	En dehors d'un appel, appuyez sur ce bouton pour activer ou désactiver la fonction MAX Sound .
	Maintenez ce bouton pour activer ou désactiver l'effet sonore DBB (Dynamic Bass Boost).
	Appuyez sur cette touche pour sélectionner un réglage d'égaliseur prédéfini. <ul style="list-style-type: none">• [OPTIMAL] (optimal)• [FLAT] (neutre)• [POP] (pop)• [USER] (utilisateur)• [TECHNO] (techno)• [ROCK] (rock)• [CLASSIC] (classique)• [JAZZ] (jazz)
	<ol style="list-style-type: none">1 Maintenez cette touche enfoncée pour activer la configuration d'égaliseur personnalisé.2 Appuyez sur ou à plusieurs reprises pour sélectionner l'élément à ajuster :<ul style="list-style-type: none">• [BASS] (graves) : échelle de -7 à + 7.• [TREBLE] (aigus) : échelle de -7 à + 7.• [BAL] (balance) : échelle de 12L à 12R. (L = enceinte gauche, enceinte droite)• [FADER] (atténuation) : échelle de 12R à 12F. (R = haut-parleur arrière, F = haut-parleur avant)3 Tournez pour sélectionner une valeur.

11 Modification des paramètres système

- 1 Appuyez sur **MENU** pour accéder aux réglages du système.
- 2 Appuyez sur **ZONE** ou sur **DBB** à plusieurs reprises jusqu'à ce qu'un de réglages suivants défile.
 - **[BEEP TONE]**, **[DIMMER]**, **[DEMO]**, **[BLACK OUT]** ou **[DANCE]**
- 3 Faites pivoter **OK** pour modifier le réglage.

[BEEP TONE]	[BEEP ON]	Permet d'activer le signal sonore des touches.
--------------------	------------------	--

	[BEEP OFF]	Permet de désactiver le signal sonore des touches.
--	-------------------	--

[DIMMER]	[DIMMER HIGH]	Permet d'augmenter le niveau de luminosité de l'écran.
-----------------	----------------------	--

	[DIMMER LOW]	Permet de diminuer le niveau de luminosité de l'écran.
--	---------------------	--

[DEMO]	[DEMO ON]	Permet d'effectuer une démonstration de toutes les fonctionnalités après 2 minutes d'inactivité du système.
---------------	------------------	---

	[DEMO OFF]	Permet de désactiver le mode Démo.
--	-------------------	------------------------------------

[BLACK OUT]	[BKO 10 S]	Permet d'éteindre l'écran automatiquement après 10 secondes d'inactivité.
--------------------	-------------------	---

	[BKO 20 S]	Permet d'éteindre l'écran automatiquement après 20 secondes d'inactivité.
--	-------------------	---

	[BKO OFF]	Permet de ne jamais éteindre l'écran.
--	------------------	---------------------------------------

[DANCE]	[DANCE ON]	Permet d'activer le spectre sur l'écran LCD.
----------------	-------------------	--

	[DANCE OFF]	Permet de désactiver le spectre sur l'écran LCD.
--	--------------------	--

12 Autres

Réinitialisation

Vous pouvez réinitialiser les réglages par défaut de l'unité.

- 1 Retirez le panneau avant.
- 2 Appuyez sur le bouton de réinitialisation en utilisant un stylo à bille ou un outil similaire.
 - ↳ Les réglages prédéfinis tels que les canaux présélectionnés ou les ajustements sonores sont effacés.

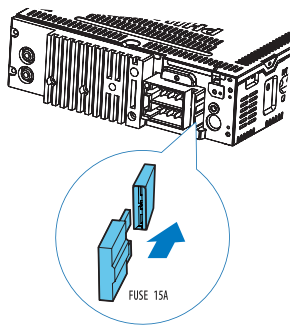
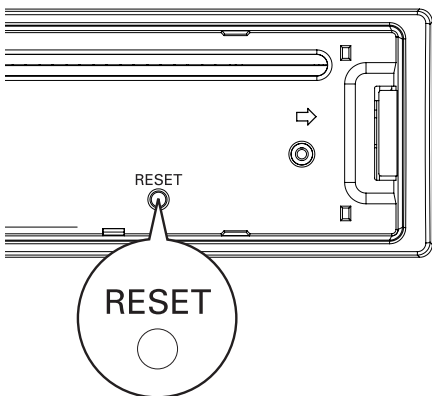

Remarque

- Si le nouveau fusible est endommagé à son tour, il se peut qu'il y ait une défaillance interne. Consultez votre revendeur local.

Remplacement du fusible

Si le système est hors tension, vérifiez le fusible et remplacez-le s'il est endommagé.

- 1 Vérifiez la connexion électrique.
- 2 Enlevez le fusible endommagé de la face arrière.
- 3 Insérez un nouveau fusible avec les mêmes spécifications (15 A).

13 Informations sur le produit



Remarque

- Les informations sur le produit sont sujettes à modifications sans notification préalable.

Informations générales

Alimentation	12 V CC (11 V - 16 V), mise en terre négative
Fusible	15 A
Impédance de l'enceinte appropriée	4 - 8 Ω
Puissance de sortie maximum	50 W \times 4
Puissance de sortie continue	22 W \times 4 RMS (4 Ω 10 % de T.H.D.)
Tension de sortie du préamplificateur	2,5 V
Niveau AUX-IN	500 mV
Dimensions (I \times H \times P)	181,5 \times 52 \times 191,4 mm
Poids	1,47 kg

Radio

Gamme de fréquences - FM	87,5 - 108,0 MHz
Plage de fréquences - AM (MW)	522 - 1620 KHz (9 kHz) 530 - 1710 kHz (10 kHz)
Sensibilité utilisable - FM	8 μ V
Sensibilité utilisable - AM (MW)	30 μ V

Bluetooth

Puissance de sortie	Classe 2
Fréquence de transmission	Bande ISM 2,4000 GHz - 2,4835 GHz
Portée	3 mètres (espace libre)
Standard	Bluetooth 2.0

14 Dépannage



Avertissement

- Ne retirez jamais le boîtier de ce produit.

Pour que votre garantie reste valide, n'essayez jamais de réparer le produit vous-même. En cas de problème lors de l'utilisation de cet appareil, vérifiez les points suivants avant de faire appel au service d'assistance. Si aucune solution à votre problème n'a été trouvée, visitez le site Web Philips (www.philips.com/support). Lorsque vous contactez le Service Consommateurs Philips, gardez votre produit à portée de main et veillez à avoir le numéro de modèle et le numéro de série de l'appareil à disposition.

Informations générales

Pas d'alimentation ou pas de son.

- Le moteur du véhicule n'est pas allumé. Allumez le moteur du véhicule.
- Le câble n'est pas correctement connecté. Vérifiez les connexions.
- Le fusible est grillé. Remplacez le fusible.
- Le volume est trop bas. Réglez le volume.
- Si les solutions ci-dessus ne remédient pas au problème, appuyez sur le bouton **RESET**.
- Assurez-vous que le format de la piste en cours de lecture est compatible.

Beaucoup de bruit lors des diffusions radio.

- Les signaux sont trop faibles. Sélectionnez d'autres stations présentant un signal plus fort.
- Vérifiez la connexion de l'antenne de la voiture.
- Modifiez la diffusion de stéréo à mono.

Lecture du disque impossible

- Assurez-vous que le disque est inséré, face imprimée (étiquette) orientée vers le haut.
- Essuyez le disque avec un chiffon en microfibre, en décrivant des mouvements en ligne droite du centre vers le bord.
- Ce disque peut être défectueux. Lisez un autre disque.
- Assurez-vous que le CD est un CD/CD-R/CD-RW finalisé.
- Assurez-vous que le CD n'est pas encodé à l'aide de technologies de protection des droits d'auteur.

Le CD ignore des pistes.

- Assurez-vous que le CD n'est pas endommagé ou sale.
- Assurez-vous que le mode aléatoire est désactivé.

Le disque ne peut pas être éjecté

- Maintenez la touche ▲ enfoncée.

Perte des stations présélectionnées.

- Le câble de la batterie n'est pas connecté correctement. Connectez le câble de la batterie à la borne qui est toujours sous tension.

L'écran affiche ERR-12

- Erreur de données USB. Vérifiez le périphérique USB.

Connexion à l'appareil impossible.

- Le périphérique ne prend pas en charge les profils requis par l'appareil.
- La fonction Bluetooth du périphérique n'est pas activée. Reportez-vous au mode d'emploi du périphérique pour savoir comment activer la fonction.
- L'appareil n'est pas en mode de couplage.
- L'appareil est déjà connecté à un autre périphérique Bluetooth. Débranchez ce périphérique ou tous les autres périphériques connectés, puis essayez à nouveau.

Le téléphone portable couplé ne cesse de se connecter et se déconnecter.

- La réception Bluetooth est faible. Approchez le téléphone portable de l'appareil ou enlevez ce qui forme obstacle entre l'appareil et le téléphone.
- Certains téléphones portables peuvent se connecter et se déconnecter sans cesse, lorsque vous effectuez ou terminez un appel. Cela n'est pas le signe d'un dysfonctionnement de l'appareil.
- Sur certains téléphones portables, la connexion Bluetooth se désactive automatiquement pour économiser l'énergie. Cela n'est pas le signe d'un dysfonctionnement de l'appareil.

À propos du périphérique Bluetooth

La lecture est impossible avec le périphérique alors que la connexion Bluetooth a réussi.

- Il est possible que le périphérique ne soit pas compatible avec l'appareil et ne puisse pas lire la musique.

La qualité audio devient médiocre après connexion d'un périphérique Bluetooth.

- La réception Bluetooth est faible. Rapprochez le périphérique de l'appareil ou éliminez tout obstacle entre l'appareil et le périphérique.

15 Avertissement

Toute modification apportée à cet appareil qui ne serait pas approuvée expressément par Gibson Innovations peut invalider l'habilitation de l'utilisateur à utiliser l'appareil.

Conformité

Cet appareil présente l'étiquette suivante :

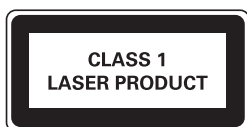

Protection de l'environnement

Mise au rebut de votre ancien produit



Cet appareil a été conçu et fabriqué avec des matériaux et des composants de haute qualité pouvant être recyclés et réutilisés.



Ce symbole sur un produit indique que ce dernier est conforme à la directive européenne 2012/19/UE. Informez-vous auprès des instances locales sur le système de collecte des produits électriques et électroniques en fin de vie. Respectez la réglementation locale et ne jetez pas ce produit avec les ordures ménagères. La mise au rebut correcte de vos anciens appareils aide à préserver l'environnement et la santé.

Informations sur l'environnement

Tout emballage superflu a été supprimé. Nous avons fait notre possible pour permettre une séparation facile de l'emballage en trois matériaux : carton (boîte), polystyrène moussé (qui amortit les chocs) et polyéthylène (sacs, feuille protectrice en mousse).

Votre appareil se compose de matériaux recyclables et réutilisables à condition d'être démontés par une entreprise spécialisée. Respectez les réglementations locales pour vous débarrasser des emballages, des piles usagées et de votre ancien équipement.

Remarques liées à la marque commerciale

Les logos et la marque Bluetooth® sont des marques déposées de Bluetooth SIG, Inc. ; toutes les utilisations de ces marques par Gibson Innovations sont régies par des accords de licence.



Windows Media et le logo Windows sont des marques commerciales, déposées ou non, de Microsoft Corporation aux États-Unis et/ou dans d'autres pays

Toutes les autres marques et noms commerciaux appartiennent à leurs propriétaires respectifs.

Droits d'auteur

2015 © Gibson Innovations Limited. Tous droits réservés.

Philips et l'emblème du bouclier Philips sont des marques déposées de Koninklijke Philips N.V. et sont utilisés par Gibson Innovations Limited sous licence de Koninklijke Philips N.V.™

Les caractéristiques mentionnées dans le présent manuel sont susceptibles d'être modifiées sans notification préalable. Gibson se réserve le droit de modifier les produits à tout moment, mais n'est pas contraint de modifier les offres précédentes en conséquence.



2015 © Gibson Innovations Limited. Tous droits réservés.
Ce produit a été fabriqué par Gibson Innovations Ltd. et
est vendu sous sa responsabilité. Gibson Innovations Ltd.
est le garant de ce produit.

CEM2300BT_12_UM_Online_V2.0

