

# เราอยู่เคียงข้างคุณเสมอ

ลงทะเบียนผลิตภัณฑ์ของคุณและรับการสนับสนุนที่  
[www.philips.com/support](http://www.philips.com/support)



BT3550



# คู่มือผู้ใช้

# PHILIPS

# สารบัญ

<b>1</b>	<b>ข้อสำคัญ</b>	<b>2</b>
<b>2</b>	<b>ลำโพง Bluetooth ของคุณ</b>	<b>2</b>
	ข้อมูลเบื้องต้น	2
	ภายในกล่องมีอะไรบ้าง	2
	ภาพรวมของลำโพง	3
<b>3</b>	<b>เริ่มต้นใช้งาน</b>	<b>4</b>
	การวางลำโพง	4
	ชาร์จแบตเตอรี่ในตัวเครื่อง	4
	เปิด/ปิดเครื่อง	4
<b>4</b>	<b>ใช้อุปกรณ์ Bluetooth</b>	<b>5</b>
	เชื่อมต่ออุปกรณ์	5
	การเล่นจากอุปกรณ์ Bluetooth	6
	ควบคุมการโทรของคุณ	6
<b>5</b>	<b>คุณสมบัติอื่นๆ</b>	<b>6</b>
	ฟังอุปกรณ์ภายนอก	6
	การปรับระดับเสียง	6
<b>6</b>	<b>ข้อมูลผลิตภัณฑ์</b>	<b>7</b>
	ข้อมูลจำเพาะผลิตภัณฑ์	7
<b>7</b>	<b>วิธีแก้ไขปัญหา</b>	<b>7</b>
	ทั่วไป	7
	เกี่ยวกับอุปกรณ์ Bluetooth	7
<b>8</b>	<b>คำประกาศ</b>	<b>8</b>
	ความปลอดภัยอิงกับมาตรฐาน	8
	รักษาสິงแวดล้อม	8
	คำประกาศเครื่องหมายการค้า	9

# 1 ข้อสำคัญ

## คำเตือน

- ห้ามถอดฝาครอบลำโพงออกโดยเด็ดขาด
- ห้ามใช้น้ำมันหล่อลื่นกับชิ้นส่วนใดของลำโพงนี้
- ห้ามวางลำโพงนี้ไว้บนอุปกรณ์ไฟฟ้าอื่นๆ
- เก็บลำโพงนี้ให้ห่างจากการสัมผัสโดนแสงแดด เปลวไฟ หรือความร้อนโดยตรง

- ตรวจสอบให้แน่ใจว่ามีพื้นที่ว่างเพียงพอรอบลำโพงสำหรับการระบายความร้อนจากลำโพง
- ใช้อุปกรณ์ติดตั้งหรืออุปกรณ์เสริมที่ผู้ผลิตระบุเท่านั้น
- ห้ามให้แบตเตอรี่สัมผัสกับความชื้นสูง เช่น แสงอาทิตย์ ไฟ หรือสิ่งที่คล้ายกัน
- ไม่ควรให้มีน้ำหยดหรือน้ำกระเด็นใส่ลำโพง
- อย่าวางสิ่งของที่อาจก่อให้เกิดอันตรายไว้บนลำโพง (เช่น วัตถุที่บรรจุของเหลว ที่ยื่นที่จุดไฟ)

## หมายเหตุ

- ป้ายระบุข้อมูลผลิตภัณฑ์อยู่ด้านหลังเครื่อง

# 2 ลำโพง Bluetooth ของคุณ

ขอแสดงความยินดีที่คุณเลือกซื้อผลิตภัณฑ์ของเรา และยินดีต้อนรับสู่ Philips เพื่อให้คุณได้รับประโยชน์อย่างเต็มที่จากบริการที่ Philips มอบให้ โปรดลงทะเบียนผลิตภัณฑ์ของคุณที่ [www.philips.com/welcome](http://www.philips.com/welcome)

## ข้อมูลเบื้องต้น

ด้วยลำโพงนี้ คุณสามารถ

- เฟลิตเฟลิม ไปกับเสียงจากอุปกรณ์ที่สามารถใช้ Bluetooth ได้หรืออุปกรณ์เสียงภายนอกอื่นๆ และ
- ควบคุมสายเรียกเข้าผ่านทาง การเชื่อมต่อ Bluetooth

## ภายในกล่องมีอะไรบ้าง

ตรวจสอบและระบุอุปกรณ์ที่ให้มาภายในกล่องของคุณ:

- ตัวเครื่อง
- สาย USB
- คู่มือการใช้งานอย่างสั้น
- แผ่นพับเกี่ยวกับความปลอดภัยและคำประกาศ

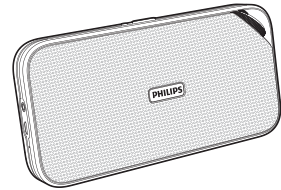

## ภาพรวมของลำโพง

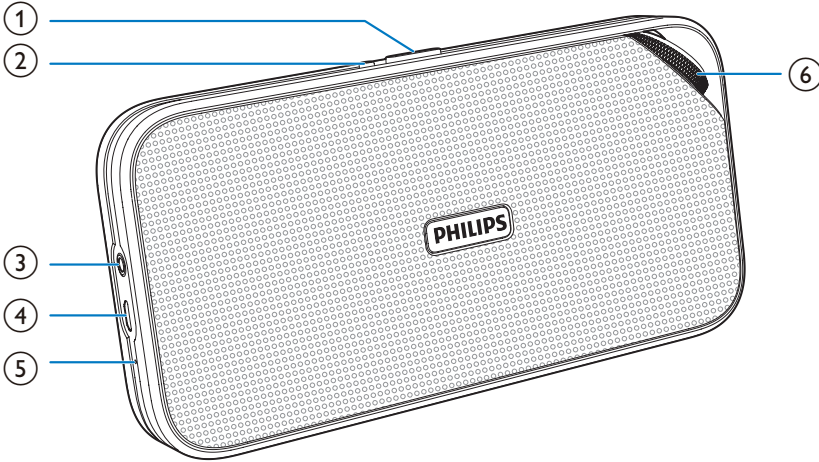

- ① ตัวเลือกแหล่งสัญญาณ (OFF/  
๑ /AUDIO IN)
  - เปิดหรือปิดลำโพง
  - เลือกแหล่งสัญญาณ USB หรือ AUDIO IN
- ② ๘๐
  - รับสายหรือปฏิเสchlussเรียกเข้า
  - วางสายการโทรปัจจุบัน
  - โอนสายไปยังอุปกรณ์มือถือของคุณ
  - ยกเลิกการเชื่อมต่อ Bluetooth
  - เข้าสู่โหมดการจับคู่ Bluetooth
- ③ AUDIO IN
  - เชื่อมต่ออุปกรณ์เสียงภายนอก
- ④ DC IN
  - ชาร์จแบตเตอรี่ในตัวเครื่อง
- ⑤ MIC
  - ไมโครโฟนที่ติดตั้งในตัว
- ⑥ ปุ่มระดับเสียง
  - ปรับระดับเสียง

# 3 เริ่มต้นใช้งาน

โปรดทำตามคำแนะนำในบทนี้ตามลำดับ

## การวางลำโพง

ในการวางลำโพงบนพื้นที่ราบ ให้ตั้งขาตั้งแบบยึดติดได้ออกจากด้านหลังของลำโพง

## ชาร์จแบตเตอรี่ในตัวเครื่อง

ลำโพงใช้พลังงานจากแบตเตอรี่ที่สามารถชาร์จไฟได้ซึ่งติดตั้งในตัวเครื่อง

**หมายเหตุ**

- ก่อนการใช้งาน ให้ชาร์จแบตเตอรี่ที่ติดตั้งในตัวเครื่อง
- ช่อง Micro USB สำหรับชาร์จเท่านั้น
- แบตเตอรี่แบบชาร์จได้มีจำนวนรอบของการชาร์จที่จำกัด อายุการใช้งานของแบตเตอรี่และจำนวนรอบของการชาร์จไฟใหม่จะแตกต่างกันไปตามการใช้งานและการตั้งค่า

เชื่อมต่อสาย USB ระหว่าง

- ช่องเสียบ DC IN บนลำโพง และ
- ช่องเสียบ USB ของคอมพิวเตอร์

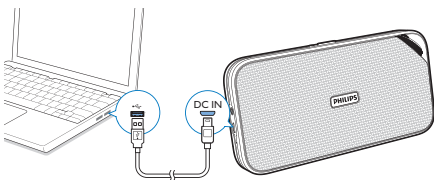

ไฟ LED แสดงการชาร์จด้านบนแสดงสถานะแบตเตอรี่

	สัญญาณไฟ LED	สถานะแบตเตอรี่
เมื่อลำโพงถูกปิดใช้งาน	ไฟติดสว่างต่อเนื่องสีแดง	กำลังชาร์จไฟ
เมื่อลำโพงถูกปิดใช้งาน	ปิด	ชาร์จไฟเต็มที่
เมื่อลำโพงนี้อยู่ในโหมด Bluetooth หรือ Audio-in	ไฟสีแดงกะพริบ	พลังไฟต่ำ

## เปิด/ปิดเครื่อง

- หากต้องการเปิดลำโพง ให้เลื่อนตัวเลือกแหล่งสัญญาณไปที่ **0** หรือ **AUDIO IN**  
 ↳ ลำโพงจะสลับไปที่โหมด Bluetooth หรือ Audio in
- หากต้องการปิดลำโพง ให้เลื่อนตัวเลือกแหล่งสัญญาณไปที่ **OFF**

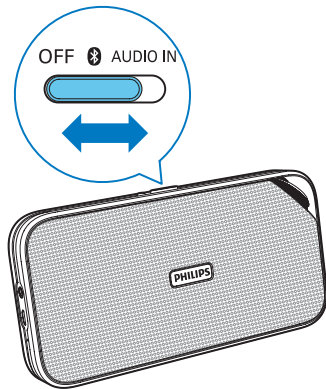

## เปลี่ยนไปที่โหมดสแตนด์บาย

- ในโหมด Bluetooth หากการเชื่อมต่อ Bluetooth ไม่ถูกต้องหรือการเล่นเพลงหยุดลงเป็นเวลา 15 นาที ลำโพงนี้จะสลับไปที่โหมดสแตนด์บายโดยอัตโนมัติ
  - ในโหมด Audio-in หากถอดสาย Audio-in ออกหรือการเล่นเพลงหยุดลงเป็นเวลา 15 นาที ลำโพงตัวนี้จะสลับไปที่โหมดสแตนด์บายโดยอัตโนมัติ
- ↳ ในการกลับไปยังโหมด Bluetooth หรือโหมด Audio-in ให้เลื่อนตัวเลือกแหล่งสัญญาณไปที่ **OFF** ก่อน จากนั้นเลื่อนไปที่ตำแหน่ง **0** หรือ **AUDIO IN**

# 4 ใช้อุปกรณ์ Bluetooth

ด้วยลำโพงนี้ คุณสามารถฟังเสียงจากอุปกรณ์ที่สามารถใช้ Bluetooth ได้ และสามารถควบคุมการสายเรียกเข้าผ่านทาง Bluetooth ได้เช่นกัน

## เชื่อมต่ออุปกรณ์

**หมายเหตุ**

- ตรวจสอบให้แน่ใจว่าอุปกรณ์ Bluetooth ของคุณจะสามารถใช้งานร่วมกับลำโพงนี้ได้
- ก่อนที่จะจับคู่อุปกรณ์กับลำโพงนี้ โปรดอ่านคู่มือการใช้งานของอุปกรณ์ เกี่ยวกับความสามารถในการใช้งานร่วมกับ Bluetooth
- ลำโพงสามารถจดจำอุปกรณ์ที่จับคู่กันได้สูงสุด 4 อุปกรณ์
- ตรวจสอบให้แน่ใจว่าได้เปิดใช้งานฟังก์ชัน Bluetooth บนอุปกรณ์ของคุณแล้ว และตั้งค่าให้อุปกรณ์ Bluetooth อื่นสามารถมองเห็นอุปกรณ์ของคุณได้
- สิ่งกีดขวางระหว่างลำโพงนี้และอุปกรณ์ Bluetooth สามารถลดระยะเวลาการทำงานของอุปกรณ์ได้
- เกือบทั้งหมดจากอุปกรณ์ไฟฟ้าอื่นๆ ที่อาจมีสัญญาณรบกวน

## เชื่อมต่ออุปกรณ์ด้วยตนเอง

**หมายเหตุ**

- ระยะห่างที่สามารถใช้งานได้ในระหว่างลำโพงนี้และอุปกรณ์ Bluetooth คือระยะห่างประมาณ 10 เมตร (30 ฟุต)

- 1 เลื่อนตัวเลือกสัญญาณเสียงไปที่ **๑**  
↳ สัญญาณ ไฟ LED จะกะพริบเป็นสีน้ำเงิน
- 2 บนอุปกรณ์ Bluetooth ของคุณ ให้เปิดใช้งาน Bluetooth และค้นหาอุปกรณ์ Bluetooth (โปรดดูที่คู่มือผู้ใช้ของอุปกรณ์นั้นๆ)
- 3 เมื่อ [BT3550] ปรากฏขึ้นในอุปกรณ์ของคุณ ให้เลือกชื่อดังกล่าวเพื่อเริ่มต้นการจับคู่และเชื่อมต่อ หากจำเป็น ให้ป้อนรหัสผ่านเริ่มต้น "0000"  
↳ หลังจับคู่และเชื่อมต่อสำเร็จแล้ว ลำโพงจะส่งเสียงบี๊ฟสองครั้งและ ไฟ LED แสดงสถานะจะเปลี่ยนเป็นสีน้ำเงิน

### หากต้องการยกเลิกการเชื่อมต่ออุปกรณ์ที่เปิดใช้ Bluetooth ให้ทำดังนี้

- หากต้องการยกเลิกการเชื่อมต่อ Bluetooth และเข้าสู่โหมดการจับคู่ Bluetooth ให้กด **๓** ค้างไว้ 3 วินาที
- ปิดใช้งาน Bluetooth บนอุปกรณ์ของคุณ หรือ
- เลื่อนอุปกรณ์ให้อยู่นอกช่วงการสื่อสาร

### หากต้องการเชื่อมต่อกับอุปกรณ์ที่เปิดใช้ Bluetooth อีกครั้ง ให้ทำดังนี้

- ในครั้งถัดไปที่คุณเปิดลำโพง ลำโพงจะเชื่อมต่อกับอุปกรณ์ที่เชื่อมต่อล่าสุดโดยอัตโนมัติ หรือ

- บนอุปกรณ์ Bluetooth ของคุณ ให้เลือก "Philips BT3550" ในเมนู Bluetooth เพื่อเริ่มการเชื่อมต่อ
- ในการเชื่อมต่ออุปกรณ์อื่นที่เปิดใช้ Bluetooth ให้ทำดังนี้
- ปิดใช้งาน Bluetooth บนอุปกรณ์ปัจจุบัน จากนั้นทำการเชื่อมต่อกับอุปกรณ์อื่น

## เชื่อมต่ออุปกรณ์ผ่าน NFC

Near Field Communication (NFC) เป็นเทคโนโลยีที่ช่วยให้ระยะการสื่อสารแบบไร้สายระหว่างอุปกรณ์ที่ใช้ร่วมกัน ได้ชนิดต่างๆ ของ NFC เช่น โทรศัพท์มือถือและแท็ก IC สั้นลง

หากอุปกรณ์ Bluetooth ของคุณรองรับ NFC คุณสามารถเชื่อมต่อกับลำโพงนี้ได้อย่างง่ายดาย

- 1 เลื่อนตัวเลือกสัญญาณเสียงไปที่ **๑**
- 2 เปิดใช้งานคุณสมบัติ NFC บนอุปกรณ์ที่ใช้ Bluetooth ของคุณ (สำหรับรายละเอียด โปรดดูที่คู่มือผู้ใช้ของอุปกรณ์นั้นๆ)
- 3 แตะแท็ก NFC ที่ด้านบนของลำโพงกับด้านบนหลังของอุปกรณ์ Bluetooth ของคุณ

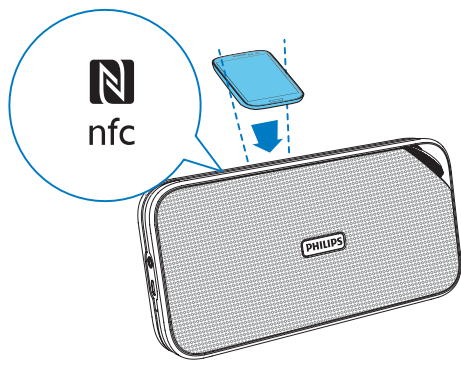

- 4 บนอุปกรณ์ Bluetooth ของคุณ ให้ยอมรับคำขอการจับคู่กับ "BT3550" หากจำเป็น ให้ป้อน "0000" เป็นรหัสผ่านสำหรับการจับคู่
- 5 ทำตามคำแนะนำที่ปรากฏบนหน้าจอเพื่อทำการจับคู่และเชื่อมต่อ  
↳ หลังจับคู่และเชื่อมต่อสำเร็จแล้ว ลำโพงจะส่งเสียงบี๊ฟสองครั้งและ ไฟ LED แสดงสถานะจะเปลี่ยนเป็นสีน้ำเงิน

สัญญาณไฟ LED	คำอธิบาย
ไฟกะพริบเป็นสีน้ำเงิน	กำลังการเชื่อมต่อหรือกำลังรอการเชื่อมต่อ
สัญญาณไฟติดสว่างเป็นสีฟ้าต่อเนื่อง	เชื่อมต่อแล้ว

## การเล่นจากอุปกรณ์ Bluetooth

### หมายเหตุ

- หากมีสายเรียกเข้าบนโทรศัพท์มือถือที่เชื่อมต่อ การเล่นเพลงจะหยุดชั่วคราว

หลังเชื่อมต่อ Bluetooth สำเร็จแล้ว ให้เล่นเพลงบนอุปกรณ์

Bluetooth

- ▶ สตรีมเสียงจากอุปกรณ์ Bluetooth ของคุณเข้ากับลำโพง

## ควบคุมการโทรของคุณ

หลังจากการเชื่อมต่อ Bluetooth คุณสามารถควบคุมสายเรียกเข้าโดยลำโพงนี้ได้

### ปุ่ม ฟังก์ชัน

กดเพื่อรับสายเรียกเข้า

กดค้างเพื่อปฏิเสธสายเรียกเข้า

ในระหว่างการโทร ให้กดเพื่อวางสายปัจจุบัน

ระหว่างการโทร ให้กดค้างไว้เพื่อโอนสายไปยังโทรศัพท์มือถือของคุณ

### หมายเหตุ

- คุณสามารถหยุดผ่านไมโครโฟนของลำโพงได้
- การเล่นเพลงจะหยุดชั่วคราวเมื่อมีสายเรียกเข้า และจะกลับมาเล่นอีกครั้งเมื่อคุณวางสาย

## 5 คุณสมบัติอื่นๆ

### ฟังอุปกรณ์ภายนอก

ด้วยลำโพงนี้ คุณยังสามารถฟังเสียงจากอุปกรณ์เสียงภายนอกได้ เช่น เครื่องเล่น Mp3

1 เชื่อมต่ออินพุตเสียงด้วยหัวเสียบ 3.5 มม. ที่ปลายทั้งสองด้านเข้ากับ

- ในช่องเสียบ AUDIO IN บนลำโพงนี้ และ
- ช่องเสียบหูฟังบนอุปกรณ์ภายนอก

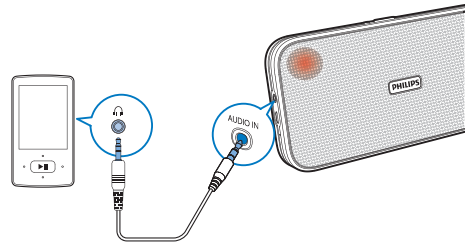

2 เลือกตัวเลือกสัญญาณเสียงไปที่ AUDIO IN

- ▶ ไฟ LED แสดงสถานะจะสว่างขึ้นเป็นสีแดง

3 เล่นเพลงบนอุปกรณ์ภายนอก (โปรดดูคู่มือการใช้งานของอุปกรณ์นั้น)

### การปรับระดับเสียง

หมุนปุ่มระดับเสียงเพื่อเพิ่มหรือลดระดับเสียง

## 6 ข้อมูลผลิตภัณฑ์

### หมายเหตุ

- ข้อมูลผลิตภัณฑ์อาจเปลี่ยนแปลงได้โดยไม่ต้องแจ้งให้ทราบล่วงหน้า

## ข้อมูลจำเพาะผลิตภัณฑ์

### แอมป์ไฟเออร์

อัตรากำลังขับ	MAX 2 X 6 W RMS
อัตราส่วนสัญญาณต่อการรบกวน	> 62 dBA
AUX Input	600 mV

### Bluetooth

เวอร์ชัน Bluetooth	V3.0
โปรไฟล์ที่รองรับ	HFP v1.6, A2DP v2.1, AVRCP v1.0
ช่วง	10 ม. (พื้นที่ว่าง)

## ข้อมูลทั่วไป

แหล่งจ่ายไฟ (ผ่านช่องเสียบ USB)	5V === 1 A
แบตเตอรี่ในตัวเครื่อง	แบตเตอรี่ Li-polymer (3.7V, 2200 mAh)
ขนาด - ตัวเครื่อง (กว้าง x สูง x ลึก)	201 X 101 X 35 มม.
น้ำหนัก - ตัวเครื่อง	0.5 กก.

## 7 วิธีแก้ไขปัญหา

### คำเตือน

- ห้ามถอดฝาครอบเครื่องออกโดยเด็ดขาด

เพื่อรักษาการรับประกันให้มีผลใช้ได้ ห้ามซ่อมแซมระบบด้วยตัวคุณเอง

หากคุณประสบปัญหาในการใช้งานอุปกรณ์นี้ โปรดตรวจสอบหัวข้อดังต่อไปนี้ก่อนนำเครื่องเข้ารับบริการ หากยังไม่สามารถแก้ไขปัญหาได้ โปรดไปที่เว็บเพจ Philips ([www.philips.com/support](http://www.philips.com/support)) เมื่อคุณติดต่อ Philips คิววางตัวเครื่องไว้ใกล้ๆ และเตรียมหมายเลขรุ่นและหมายเลขผลิตภัณฑ์ให้พร้อม

## ทั่วไป

### ไฟไม่เข้า

- ขารังไฟลำโพงของคุณอีกครั้ง

### ไม่มีเสียง

- ปรับระดับเสียงบนลำโพง หรืออุปกรณ์ที่เชื่อมต่อ Bluetooth
- ตรวจสอบให้แน่ใจว่าอุปกรณ์ Bluetooth ของคุณอยู่ในระยะการทำงานที่มีประสิทธิภาพ

### ไม่มีการตอบสนองใดๆ จากลำโพง

- รีเซ็ตลำโพง

## เกี่ยวกับอุปกรณ์ Bluetooth

### คุณภาพเสียงไม่ดีหลังจากเชื่อมต่อกับอุปกรณ์ที่เปิดใช้ Bluetooth

- การรับสัญญาณ Bluetooth ไม่ชัดเจน ย้ายอุปกรณ์ให้เข้าใกล้กับผลิตภัณฑ์นี้มากขึ้น หรือนำสิ่งกีดขวางระหว่างเครื่องทั้งสองออก

### ไม่สามารถเชื่อมต่อกับอุปกรณ์

- อุปกรณ์ไม่ได้เปิดใช้งานฟังก์ชัน Bluetooth โปรดดูคู่มือการใช้งานของอุปกรณ์ เกี่ยวกับวิธีเปิดการใช้งาน
- ผลิตภัณฑ์นี้ถูกเชื่อมต่อกับอุปกรณ์ที่เปิดใช้ Bluetooth อื่นแล้ว ยกเลิกการเชื่อมต่อกับอุปกรณ์นั้นแล้วลองอีกครั้ง



อุปกรณ์ที่จับคู่ได้เชื่อมต่อแล้ว จากนั้นยกเลิกการเชื่อมต่อทันที

- การรับสัญญาณ Bluetooth ไม่ชัดเจน ย้ายอุปกรณ์ให้เข้าใกล้กับผลิตภัณฑ์นี้มากขึ้น หรือนำสิ่งกีดขวางระหว่างเครื่องทั้งสองออก
- สำหรับอุปกรณ์บางชนิด การเชื่อมต่อ Bluetooth อาจปิดการใช้งานคุณสมบัติประหยัดพลังงานโดยอัตโนมัติ ซึ่งไม่ใช่การทำงานผิดปกติของผลิตภัณฑ์นี้

## 8 คำประกาศ

การเปลี่ยนแปลงหรือแก้ไขใดๆ ที่ทำกระต่ออุปกรณ์นี้โดยไม่ได้รับการอนุญาตจาก WOOX Innovations อาจส่งผลให้สิทธิ์การใช้งานอุปกรณ์ของผู้ใช้เป็นโมฆะ

### ความสอดคล้องกับมาตรฐาน

# CE 1177

ในที่นี้ WOOX Innovations ขอแจ้งให้ทราบว่าผลิตภัณฑ์นี้เป็นไปตามข้อกำหนดที่สำคัญและเงื่อนไขที่เกี่ยวข้องอื่นๆ ของ Directive 1999/5/EC คุณสามารถดูคำประกาศว่าด้วยการปฏิบัติตามข้อกำหนดได้ที่ [www.philips.com/support](http://www.philips.com/support)

### รักษาสีสิ่งแวดล้อม



ผลิตภัณฑ์ของคุณได้รับการออกแบบ และผลิตด้วยวัสดุ และส่วนประกอบที่มีคุณภาพสูงซึ่งสามารถนำมารีไซเคิล และใช้ใหม่ได้



ผลิตภัณฑ์ที่มีสัญลักษณ์รูปถังขยะและมีกากบาทขีดทับอยู่ คือ ผลิตภัณฑ์ที่อยู่ภายใต้ข้อบังคับ European Directive 2002/96/EC โปรดศึกษาระเบียบการในท้องถิ่นว่าด้วยการแยกเก็บผลิตภัณฑ์ไฟฟ้าและอิเล็กทรอนิกส์

โปรดดำเนินการตามกฎระเบียบในท้องถิ่นและไม่ทิ้งผลิตภัณฑ์เก่าของคุณพร้อมกับขยะจากครัวเรือนโดยทั่วไป การทิ้งผลิตภัณฑ์ที่เก่าอย่างถูกวิธีจะช่วยป้องกันไม่ให้เกิดผลกระทบในทางลบต่อสิ่งแวดล้อมและสุขภาพได้



ผลิตภัณฑ์ของคุณมีแบตเตอรี่ภายใต้ European Directive 2006/66/EC ซึ่งไม่สามารถทิ้งรวมกับขยะจากครัวเรือนทั่วไปได้ไปรศศึกษาเกี่ยวกับกฎระเบียบในท้องถิ่นในการแยกแบตเตอรี่ เนื่องจาก การทิ้งอย่างถูกวิธีจะช่วยป้องกันไม่ให้เกิดผลกระทบต่อสิ่งแวดล้อมและสุขภาพได้



N Mark เป็นเครื่องหมายการค้าหรือเครื่องหมายการค้าที่จดทะเบียนของ NFC Forum, Inc. ในสหรัฐอเมริกาและในประเทศอื่นๆ

### ! ข้อควรระวัง

- การถอดแบตเตอรี่ในตัวเครื่องออกส่งผลให้การรับประกันเป็นโมฆะและอาจจะทำให้ผลิตภัณฑ์เสียหายได้

ควรมานำผลิตภัณฑ์ของคุณ ไปให้ผู้เชี่ยวชาญถอดแบตเตอรี่ในตัวเครื่องทุกครั้ง

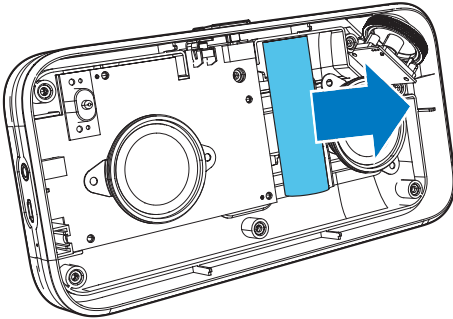

### ข้อมูลด้านสิ่งแวดล้อม

ห้ามใช้วัสดุบรรจุภัณฑ์ที่ไม่จำเป็นทั้งหมด เราพยายามทำให้บรรจุภัณฑ์ง่ายต่อการแยกชิ้นส่วนออกเป็นสามส่วนคือ: กระดาษแข็ง (กล่อง), โฟมโพลีสไตรีน (กันกระแทก) และโพลีเอทิลีน (ถุง, แผ่นโฟมป้องกัน)

ตัวเครื่องประกอบด้วยวัสดุที่สามารถนำไปรีไซเคิลและใช้ซ้ำได้ หากได้รับการแยกชิ้นส่วนโดยบริษัทที่มีความเชี่ยวชาญ โปรดปฏิบัติตามข้อบังคับในท้องถิ่นเกี่ยวกับการกำจัดวัสดุบรรจุภัณฑ์ แบตเตอรี่เก่า และอุปกรณ์เก่า

## คำประกาศเครื่องหมายการค้า

### Bluetooth

ตัวอักษรสัญลักษณ์และโลโก้ Bluetooth® เป็นเครื่องหมายการค้าจดทะเบียนซึ่งครอบครองโดย Bluetooth SIG, Inc. และการใช้เครื่องหมายดังกล่าวโดย WOOX Innovations นั้นอยู่ภายใต้การได้รับอนุญาต



Specifications are subject to change without notice.  
2014 © WOOX Innovations Limited. All rights reserved.  
Philips and the Philips' Shield Emblem are registered  
trademarks of Koninklijke Philips N.V. and are used by WOOX  
Innovations Limited under license from Koninklijke Philips N.V.

BT3550\_00\_UM\_V2.0

